

HYUNDAI

РУКОВОДСТВО ПОЛЬЗОВАТЕЛЯ

МИНИ-ПЕЧЬ ЭЛЕКТРИЧЕСКАЯ

МЮ-НУ086



Содержание

Общие меры безопасности	3
Специальные меры безопасности	4
Назначение	4
Схема прибора	5
Технические характеристики	6
Комплектация	6
Подготовка к эксплуатации	6
Эксплуатация	7
Режимы работы	8
Рекомендации по приготовлению в печи	9
Очистка и уход	9
Транспортировка и хранение	10
Утилизация	10
Порядок действий в случае обнаружения неисправности	11
Реализация прибора	11
Гарантийный талон	13

Благодарим вас за приобретение прибора торговой марки HYUNDAI.

Перед началом использования прибора внимательно ознакомьтесь с настоящим руководством пользователя. Сохраняйте настоящее руководство, гарантийный талон, чек, упаковочную коробку и по возможности другие элементы упаковки. Производитель и дистрибьютор не несут ответственности за выход прибора из строя или за ущерб, возникший в результате неправильного или непредусмотренного настоящим руководством использования прибора.

ОБЩИЕ МЕРЫ БЕЗОПАСНОСТИ

- Регулярно проверяйте прибор и его кабель для выявления повреждений. Не используйте прибор в случае обнаружения каких-либо повреждений.
- Перед использованием прибора убедитесь в соответствии рабочего напряжения прибора и напряжения электросети.
- Прибор должен быть подключен к розетке с заземлением.
- Подключайте прибор только к источнику переменного тока.
- Для дополнительной защиты рекомендуется установить устройство защитного отключения (УЗО). Для установки обратитесь к специалисту.
- Запрещается подключать прибор к электросети при помощи удлинителей, разветвителей и переходников.
- Розетка, к которой планируется подключение, должна быть расположена рядом с прибором в доступном месте, чтобы прибор можно было легко отключить от сети в чрезвычайной ситуации.
- Во избежание перегрузки электрической сети не рекомендуется включать одновременно несколько устройств с большим потреблением мощности.
- Не используйте прибор не по назначению.
- Не погружайте прибор в воду или другие жидкости.
- Не прикасайтесь к включенному в сеть прибору влажными или мокрыми руками.
- Предохраняйте прибор и сетевой кабель от воздействия высоких температур, попадания прямых солнечных лучей, сырости и прочих негативных воздействий.
- Не используйте прибор в местах, где распыляются аэрозоли или используются легковоспламеняющиеся жидкости.
- Установите прибор вдали от плиты, батареи и прочих источников тепла.
- Устанавливайте прибор таким образом, чтобы со всех сторон был обеспечен доступ воздуха для вентиляции.
- Никогда не оставляйте работающий прибор без присмотра.
- Не используйте прибор с принадлежностями, не входящими в комплект поставки.
- Следите, чтобы сетевой кабель прибора не соприкасался с горячими поверхностями и острыми предметами.
- Не допускается включение прибора после падения даже при отсутствии внешних повреждений до того, как его осмотрит специалист. Обратитесь в специализированный сервис.
- В случае обнаружения неисправности немедленно отключите прибор от сети. Отключая прибор от сети, держитесь за вилку, не тяните за кабель.
- Не ремонтируйте прибор самостоятельно, обращайтесь в авторизованный сервисный центр или специализированную мастерскую.
- Запрещается самостоятельно разбирать прибор.
- Не разрешайте детям играть с прибором, аксессуарами и элементами упаковки.
- Рекомендуется хранить и использовать прибор в местах, недоступных для детей.
- При хранении прибора следите, чтобы кабель не спутывался и не заламывался.
- Прибор не предназначен для использования детьми, а также лицами с ограниченными физическими, чувствительными и умственными возможностями, лицами без соответствующего опыта и знаний без предварительного обучения, инструктажа и наблюдения за работой лица ответственного за их безопасность.

СПЕЦИАЛЬНЫЕ МЕРЫ БЕЗОПАСНОСТИ

- Не устанавливайте прибор на открытом воздухе или в шкафу. Не устанавливайте прибор в ограниченном пространстве; убедитесь, что помещение хорошо вентилируемое.
- Не ставьте прибор на газовую или электрическую плиту.
- Не допускайте, чтобы в вентиляционные отверстия попадала вода.
- При работе поверхности прибора нагреваются. Соблюдайте осторожность во избежание ожога.
- Не ставьте на открытую дверцу прибора посторонние предметы.
- Не ставьте на прибор индукционные плитки.
- При повреждении дверцы или дверных уплотнений не используйте прибора до устранения неисправности.
- Во избежание взрыва не разогревайте жидкости и другие продукты в закрытых контейнерах. Приготовление пищи допускается только в металлической посуде или посуде из жаропрочного стекла. Запрещается использовать картонную, пластиковую или бумажную посуду.
- Не пытайтесь поместить в прибор слишком большие продукты или посуду; следите, чтобы блюдо не касалось верхней стенки камеры.
- При извлечении посуды и противней пользуйтесь кухонной прихваткой.
- Не разогревайте в приборе масло: это может привести к возгоранию.
- Во избежание ожогов перемешивайте и взбалтывайте содержимое бутылочек и емкостей с детским питанием перед употреблением. Обязательно проверяйте температуру пищи перед употреблением.
- Не накрывайте какие-либо части прибора фольгой.
- Не используйте для чистки химические растворители и воспламеняющиеся вещества, а также металлические губки.
- Своевременно и регулярно очищайте камеру устройства и уплотнители дверцы от жира и остатков пищи во избежание появления дыма в результате их перегрева.

ВНИМАНИЕ!

При появлении дыма выключите прибор, отключите от сети и не открывайте дверцу, чтобы погасить пламя. Ни в коем случае не пытайтесь тушить огонь водой!

НАЗНАЧЕНИЕ

Мини-печь электрическая предназначена для приготовления пищи и разогрева пищевых продуктов.

СХЕМА ПРИБОРА

1. Левая конфорка
2. Правая конфорка
3. Ручка дверцы
4. Регулятор температуры печи
5. Световой индикатор
6. Регулятор температуры конфорки
7. Переключатель конфорок
8. Переключатель «Верхний жар + вертел»
9. Переключатель «Нижний жар + конвекция»
10. Таймер
11. Решетка-гриль
12. Прямоугольный противень
13. Поддон для крошек
14. Ухват для снятия противня
15. Ухват для снятия решетки-гриль
16. Вертел

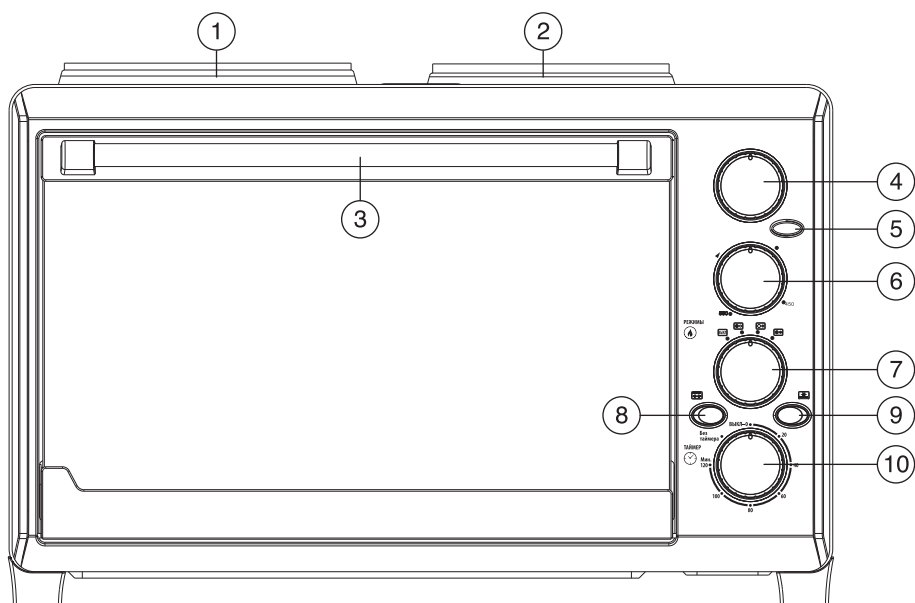
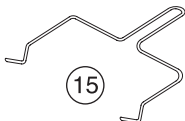
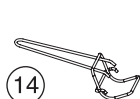
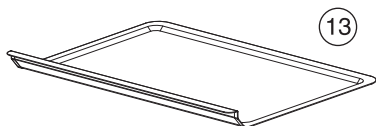
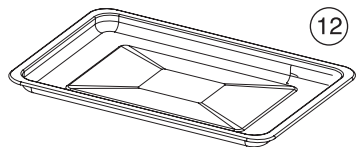
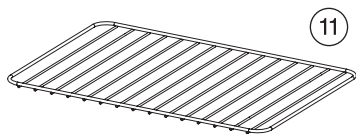

ТЕХНИЧЕСКИЕ ХАРАКТЕРИСТИКИ

- Мощность мини-печи: 1600 Вт
- Мощность левой конфорки: 1600 Вт
- Мощность правой конфорки: 1600 Вт
- Напряжение: 230 В, ~50 Гц
- Класс защиты от поражения электрическим током: I
- Ёмкость: 38 л
- Таймер: до 60 минут
- Регулировка температуры: 100-230 °С
- Световой индикатор
- Внутренняя подсветка
- Механический тип управления
- Ножки с нескользящей опорой
- Длина шнура питания: 0.9 м
- Цвет: черный
- Размер прибора (Ш x В x Г): 540 x 343 x 391 мм
- Размеры камеры (Ш x В x Г): 393 x 298 x 326 мм
- Размеры упаковки (Ш x В x Г): 582 x 390 x 424 мм
- Масса нетто/брутто: 9.7/11.1 кг

КОМПЛЕКТАЦИЯ

- Мини-печь электрическая
- Решетка-гриль
- Прямоугольный противень
- Ухват для снятия противня
- Ухват для снятия решетки-гриль
- Вертел
- Поддон для крошек
- Руководство пользователя с гарантийным талоном

ПОДГОТОВКА К ЭКСПЛУАТАЦИИ





- Убедитесь в том, что ни упаковка, ни мини-печь не были повреждены при транспортировке. При обнаружении повреждений эксплуатация печи не допускается.
- После транспортировки или хранения при пониженной температуре необходимо выдержать печь при комнатной температуре не менее 2 часов.
- Установите печь на устойчивую жаропрочную горизонтальную поверхность. Обеспечьте к печи со всех сторон доступ воздуха для вентиляции. Расстояние над печью должно составлять не менее 30 см, с задней, правой и левой сторон печи — не менее 10 см. Розетка должна находиться в непосредственной близости от печи, к ней должен быть обеспечен свободный доступ, чтобы в случае необходимости можно было немедленно отключить печь от сети.

- Извлеките и удалите полиэтиленовую пленку и наклейки с корпуса и дверцы печи, извлеките аксессуары, находящиеся внутри камеры.
- Промойте все съемные детали мыльной водой и вытрите насухо. Протрите внутреннюю поверхность камеры влажной салфеткой и дайте высохнуть.
- Убедитесь, что ручка таймера находится в положении «ВЫКЛ.».
- Вставьте вилку в розетку. Установите температуру на максимум и включите печь на 15 минут в режиме верхнего жара. Это необходимо для первичного обгорания нагревательных элементов и удаления остатков смазки. Незначительный запах или дым, выделяющиеся при первом цикле работы, – нормальное явление.

ЭКСПЛУАТАЦИЯ

Использование мини-печи

1. Установите решетку или противень, а также поддон для крошек. Поместите продукты в печь и закройте дверцу. При выборе емкости для приготовления руководствуйтесь рекомендациями по использованию печи.
2. Переключателем режимов установите один из 5 режимов работы.

Обозначение	Режим	Обозначение	Режим
	Большая конфорка		Верхний жар + вертел
	Малая конфорка		Нижний жар + конвекция
	Большая и малая конфорки		

3. Регулятором температуры установите температуру от 100 до 230 °С. Убедитесь, что обе конфорки при этом выключены (регулятор находится в положении «ВЫКЛ.»).
4. Ручкой таймера установите время приготовления – до 60 минут. Печь автоматически начнет нагрев, загорится индикатор работы. Внутри камеры загорится подсветка.
5. Чтобы остановить приготовление раньше времени, переведите таймер в положение «ВЫКЛ.»
6. По истечении времени приготовления прозвучит звуковой сигнал и индикатор погаснет. Выньте приготовленное блюдо из печи с помощью кухонных прихваток.

ВНИМАНИЕ!

- **Не используйте печь без противня или решетки-гриль.**
- **Никогда не оставляйте печь без присмотра.**
- **Не ставьте блюдо или противень на открытую дверцу.**

РЕЖИМЫ РАБОТЫ

Верхний жар

Режим верхнего жара подходит для приготовления на решетке-гриль рыбы, стейков, птицы, а также создания хрустящей корочки; при этом включается только верхний нагревательный элемент. Перед началом готовки рекомендуется предварительно разогреть печь в течение 15 минут при температуре 230 °С. Разложите продукты на решетке-гриль и установите ее на верхний уровень. Убедитесь, что продукты не касаются верхней стенки камеры. Также рекомендуется накрыть блюдо фольгой. На нижнем уровне установите поддон для крошек. При желании смажьте блюдо соусом или растительным маслом.

Нижний жар

Режим нижнего нагрева подходит для разогрева блюд, а также выпечки открытых пирогов, печенья и т. д.; при этом включается только нижний нагревательный элемент. Перед началом готовки рекомендуется предварительно разогреть печь в течение 15 минут при температуре 230 °С.

Разложите продукты на решетку-гриль или противень и установите ее на нижний уровень. Рекомендуется накрыть блюдо фольгой. При желании смажьте блюдо соусом или растительным маслом.

Верхний и нижний жар

Режим верхнего и нижнего жара подходит для запекания овощей и мяса, выпечки, приготовления тостов, пиццы, и т. д.; при этом включаются оба нагревательных элемента.

Разложите продукты, стараясь расположить их посередине, на решетку-гриль или противень и установите на средний уровень.

Конвекция

В режиме конвекции включается вентилятор, который обеспечивает равномерное распределение тепла по рабочей камере печи. Благодаря этому продукты не подгорают, пропекаются равномерно и готовятся значительно быстрее.

Вертел

На вертеле можно приготовить курицу-гриль, шашлык, рыбу и другие блюда. Перед началом готовки рекомендуется предварительно разогреть печь в течение 15 минут при температуре 230 °С.

Насадите продукт на вертел и зафиксируйте его с помощью зажимов на концах. Убедитесь, что продукт расположен посередине вертела. Вставьте острый конец вертела в специальное отверстие на правой стенке рабочей камеры. Квадратный конец вертела должен располагаться слева. На нижний уровень установите поддон для крошек.

Примечания:

- Не рекомендуется жарить на вертеле курицу или другие продукты весом больше 2 кг.
- Чтобы курица-гриль лучше прожарилась, свяжите ее ножки и крылышки.

РЕКОМЕНДАЦИИ ПО ПРИГОТОВЛЕНИЮ В ПЕЧИ

- Использование стеклянной посуды допускается, только если она термостойкая и пригодна для духовки.
- Не следует готовить в печи продукты с очень низким содержанием влаги: они могут пересушиться или воспламениться.
- Кожуру яблока или картофеля, а также оболочку колбасы, печени и т. п. следует перед приготовлением проткнуть, например, вилкой, чтобы она не лопнула.
- Чем больше количество приготавливаемой пищи, тем продолжительнее должно быть время приготовления или разогрева.
- Перед началом приготовления убедитесь в том, что продукт полностью разморожен.
- После приготовления всегда проверяйте, насколько равномерно пропекся продукт. Для равномерного распределения температуры после окончания готовки рекомендуется оставить пищу на некоторое время в печи.
- Старайтесь устанавливать время меньше, чем указано в рецепте. При необходимости его можно увеличить, при этом пища не подгорит и не переварится.

ОЧИСТКА И УХОД

- Регулярно очищайте печь и удаляйте все остатки пищи. Производите чистку внутренней и внешней поверхности печи, дверцы и уплотнительной прокладки дверцы. Жир, накопившийся внутри печи, может перегреться, и это приведет к появлению дыма.
- Удаляйте загрязнения влажной салфеткой с использованием нейтральных моющих средств и вытирайте насухо.
- Принадлежности, решетку, противень и поддон для крошек мойте в мыльной воде и вытирайте насухо.
- Не допускайте, чтобы в вентиляционные отверстия печи попадала вода.
- Не используйте аэрозоли, абразивные порошки, химические растворители и воспламеняющиеся вещества.

ВНИМАНИЕ!

Перед чисткой отключите печь от сети, вынув вилку шнура питания из розетки!

ТРАНСПОРТИРОВКА И ХРАНЕНИЕ

- Транспортировка устройства проводится всеми видами транспорта в соответствии с правилами перевозки грузов.
- При транспортировке в заводской упаковке необходимо обеспечить защиту от повреждений, исключив возможность воздействия атмосферных осадков и агрессивной среды.
- При транспортировке без заводской упаковки рекомендуется использовать воздушно-пузырьковую пленку и тару из гофрированного картона.
- Рекомендуется качественно обернуть каждый элемент устройства в пленку и расположить в таре вертикально.
- Свободное расстояние между элементами изделия необходимо проложить воздушно-пузырьковой пленкой или сложенным картоном с целью исключения их свободного перемещения по таре в процессе транспортировки.
- Храните устройство в упакованном виде в помещениях при температуре воздуха от 5 до 40 °С и относительной влажности воздуха до 80 %.

УТИЛИЗАЦИЯ

- В целях защиты окружающей среды после окончания срока службы прибора и элементов питания не выбрасывайте их вместе с обычными бытовыми отходами. Передайте прибор и элементы питания в специализированные пункты для дальнейшей утилизации.
- Отходы, образующиеся при утилизации изделий, подлежат обязательному сбору с последующей утилизацией в установленном порядке.
- Для получения дополнительной информации об утилизации данного продукта обратитесь в местный муниципалитет, службу утилизации бытовых отходов или в магазин, где вы приобрели данный продукт.
- Данное изделие соответствует требуемым европейским и российским стандартам безопасности и гигиены.

ПОРЯДОК ДЕЙСТВИЙ В СЛУЧАЕ ОБНАРУЖЕНИЯ НЕИСПРАВНОСТИ

Неисправность	Возможная причина	Способ устранения
Печь не работает	Печь не подключена к электрической сети	Вставьте вилку шнура питания в розетку
	Отсутствует питающее напряжение в розетке	Проверьте наличие напряжения в розетке включением любого исправного прибора
	Плохой контакт вилки шнура питания с розеткой	Выньте вилку шнура питания из розетки и повторно вставьте ее
Таймер работает, но печь не включается	Выставлено слишком маленькое время на таймере	Установите на таймере сначала большее время (не менее 30 минут), затем поверните ручку в обратном направлении до нужной отметки времени
Короткое замыкание датчика температуры	Датчик температуры поврежден	Замените датчик температуры

ВНИМАНИЕ!

Механические повреждения корпуса, аксессуаров и комплектующих частей не являются гарантийным случаем.

Сведения об ограничениях в использовании устройства с учетом его предназначения для работы в жилых, коммерческих и производственных зонах
Данный прибор предназначен для работы в коммерческих или домашних зонах в соответствии с назначением и мерами безопасности, описанными в данном руководстве пользователя.

РЕАЛИЗАЦИЯ ПРИБОРА

Изделие предназначено для реализации через розничные торговые сети и не требует специальных условий.

Наименование устройства

Модель

Серийный номер

Дата продажи

Фирма-продавец

Адрес фирмы-продавца

Телефон фирмы-продавца

С условиями гарантийного обслуживания ознакомлен и согласен.
Подтверждаю получение исправного изделия. Претензий к
внешнему виду не имею.

Печать

Подпись покупателя

Отрывной талон 1

Отрывной талон 2

Отрывной талон 3

Модель

Модель

Модель

Серийный номер

Серийный номер

Серийный номер

Дата продажи

Дата продажи

Дата продажи

Продавец:

Продавец:

Продавец:

Информация о покупателе:

Информация о покупателе:

Информация о покупателе:

ГАРАНТИЙНЫЕ ОБЯЗАТЕЛЬСТВА

Уважаемый покупатель!

При оформлении покупки требуйте проверки комплектности, внешнего вида и основных режимов работы изделия, правильность и полноту заполнения настоящего гарантийного талона, Компания HYUNDAI выражает Вам признательность за Ваш выбор. При возникновении каких-либо проблем при эксплуатации изделия обращайтесь в ближайшие авторизованные сервисные центры (АСЦ). Адреса и телефоны АСЦ Вы можете узнать: в магазине; у наших дилеров; на сайте компании: www.hyundai-electronics.com.ru; по телефону: 8 800 302 03 94. Только эти сервисные центры имеют право и соответствующую квалификацию обслуживать технику HYUNDAI. Убедительно просим Вас во избежание недоразумений внимательно изучить Инструкцию по эксплуатации и проверить правильность заполнения гарантийного талона. Гарантийные обязательства обретают силу при возможности однозначного определения гарантийности изделия для чего необходимо: наличие правильно и четко указанных в гарантийном талоне модели, серийного номера, а также совпадение серийного номера и модели на изделии с указанными в гарантийном талоне. Запрещается вносить какие-либо изменения в идентификационные данные в гарантийном талоне и на изделии, а также стирать их или переписывать. Нарушение этих условий может привести к необходимости проведения экспертизы для установления гарантийности изделия. Данным гарантийным талоном компания HYUNDAI подтверждает принятие на себя обязательств по удовлетворению требований потребителей, установленных действующим законодательством о защите прав потребителей, в случае обнаружения недостатков изделия. Однако, компания HYUNDAI оставляет за собой право отказать в гарантийном сервисном обслуживании изделия в случае несоблюдения изложенных ниже условий, Все условия гарантийных обязательств действуют в рамках законодательства о защите прав потребителей и регулируются законодательством страны, на территории которой они предоставлены.

Гарантийный срок

Гарантийные обязательства действуют в течение 24 (двадцати четырёх) месяцев с даты продажи изделия, при соблюдении настоящих Условий. При отсутствии чека, подтверждающего дату продажи, и отсутствия печати продавца в гарантийном талоне, гарантийный срок исчисляется от даты выпуска и равен 24 (двадцати четырёх) месяцам.

Условия гарантии

- Гарантия предоставляется только на модели, официально поставляемые компанией HYUNDAI и прошедшие сертификацию.
- Гарантия предоставляется покупателям, приобретающим и использующим свой товар для личных или бытовых нужд.
- Покупатель обязуется при возникновении неисправности в изделии обратиться в АСЦ для проведения гарантийного ремонта,
- Гарантийные обязательства не распространяются на принадлежность и аксессуары, входящие в комплектность изделия - элементы питания (батареи, аккумуляторы), монтажные приспособления, также гарантия не распространяется на:

- микроволновые печи: на решетки для гриля, стеклянные блюда, роговиковые кольца, муфты вала мотора, элементы пароварки, лампы подсветки, спядные пластины, предохранители, аккумуляторы;
- духовые шкафы: на внешние и внутренние стекла дверей, стеклянные поверхности панели управления, ручки двери и ручки управления, подносы, решетки, телескопические направляющие, стеклянные тарелки, керамические тарелки, вертела, термошпиль, лампы подсветки;
- пылесосы: на шетки, насадки, трубки, шланги, пылесборники, фильтры, аккумуляторы;
- стиральные машины: на шланги для подвода и слива воды;
- посудомоечные машины: на шланги для подвода и слива воды, корзины для загрузки посуды, распылители, лампы подсветки;
- варочные панели: на стеклянные поверхности, ручки управления, чугунные решетки, газовые конфорки, жиклеры;
- кухонные вытяжки: на декоративные корпуса, воздуховоды, лампочки, фильтры;
- холодильники: на полки, лотки и ящики, лампочки;
- прочую МБТ: на аксессуары и принадлежности, идущие в комплекте, расходные материалы (предметы с ограниченным сроком службы), пульта дистанционного управления.

5. Изделие снимается с гарантийного обслуживания в случаях:

- если изделие использовалось в целях, не соответствующих его прямому назначению;
- если нарушены правила эксплуатации, изложенные в Руководстве по эксплуатации;
- нарушения сохранности гарантийных пломб;
- если изменен, удален или неразборчив серийный номер изделия;
- изменения внутреннего устройства или попытки самостоятельного ремонта изделия;
- получения деформации, изменения геометрии корпуса товара;
- монтажа, подключения и установки изделия, выполненных не в соответствии с Руководством по эксплуатации,

6. Гарантийные обязательства не распространяются на:

- механические повреждения, возникшие после передачи изделия потребителю;
- повреждения, вызванные воздействием влаги, высоких или низких температур, коррозией, окислением;
- повреждения, вызванные попаданием внутрь посторонних предметов, веществ, жидкостей, насекомых, животных;
- повреждения, вызванные стихией, пожаром, бытовыми факторами, случайными внешними факторами (скачок напряжения в электрической сети, гроза и т.п.);
- дефекты, возникшие вследствие естественного износа при эксплуатации изделия. При этом под естественным износом понимаются последствия эксплуатации изделия, вызвавшие ухудшение их технического состояния и внешнего вида из-за использования данного изделия или использования агрессивных чистящих средств, приводящих к удалению символов и надписей на внешних поверхностях товара;
- некомплектность товара, которая была обнаружена покупателем после передачи товара от продавца;
- повреждения, вызванные несоответствием стандартам параметров электрических сетей и других подобных внешних факторов.

В вышеуказанных случаях Изготовитель снимает с себя ответственность за возможный вред, прямо или косвенно нанесенный продукцией людям, домашним животным, имуществу.

7. Изделие может быть снято с гарантийного обслуживания, если будет установлено, что нарушены гарантийные пломбы, имеются следы разборки и других, не предусмотренных инструкцией по эксплуатации, вмешательств.

8. Не подлежат гарантийному ремонту изделия с дефектами, возникшими вследствие выхода из строя деталей, обладающих ограниченным сроком службы или ограниченным гарантийным сроком,

9. Настройка и установка (сборка, подключение и т.д.) изделия, описанные в документации, прилагаемой к товару, могут быть выполнены как самим пользователем, так и специалистами АСЦ соответствующего профиля и фирм-продавцов (на платной основе). При этом лицо (организация), установившее изделие, несет ответственность за правильность и качество установки (настройки). Стоит обратить внимание на значимость правильной установки изделия, как для его надежной работы, так и для получения гарантийного и бесплатного сервисного обслуживания. Необходимо требовать от специалиста по установке внести все необходимые сведения об установке в гарантийный талон,

10. Настройка изделия, порядок которой изложен в Руководстве по эксплуатации, не относится к гарантийному обслуживанию. Производитель оставляет за собой право изменять характеристики устройств и их комплектность без предварительного уведомления.

Уважаемые покупатели! Перед обращением в сервисный центр внимательно изучите раздел «Возможные неисправности» в Руководстве по эксплуатации.

По лицензии Hyundai Corporation Holdings, Korea
Licensed by Hyundai Corporation Holdings, Korea

Отрывной талон 3

Отрывной талон 2

Отрывной талон 1

Дата поступления

Дата поступления

Дата поступления

Дата выполнения

Дата выполнения

Дата выполнения

Характер ремонта

Характер ремонта

Характер ремонта

Сервисный центр:

Сервисный центр:

Сервисный центр:

Прибор принят, претензий не имею

Прибор принят, претензий не имею

Прибор принят, претензий не имею

Подпись

Подпись

Подпись

HYUNDAI



Контактная информация

Изготовитель:

Гуан Дун Гонрон Индастриал Ко., Лтд.

Адрес: № 3, Xingwei Road, Fusha Town, Zhongshan City, Китай, 528400

Сделано в Китае

Guang Dong Gonron Industrial Co., Ltd

Address: No.3, Xingwei Road, Fusha Town, Zhongshan City, P. R. China, 528400

Made in China

Импортер и организация, уполномоченная на принятие претензий от потребителей: ООО «Мерлион»

Россия, Московская обл., г. Красногорск, б-р Строителей, д.4

Изготовитель оставляет за собой право изменения комплектации, технических характеристик и внешнего вида товара.

Сведения о серийном номере и технические характеристики представлены на наклейке на приборе.

Для получения более подробной информации об устройстве посетите сайт:

www.hyundai-electronics.com.ru

Адреса сервисных центров указаны на сайте:

<https://hyundai-electronics.com.ru/support/service/>

Licensed by HYUNDAI Corporation Holdings, Korea

По лицензии HYUNDAI Corporation Holdings, Korea

Дата производства указана на упаковке.

Срок гарантии: **2 года***

** в соответствии с гарантийными условиями*

