

Multinel

Jetsy
Fold&Go

Руководство по эксплуатации
суперпортативного ирригатора
для полости рта

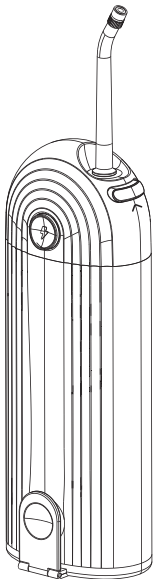

RU

KZ

Введение

Суперпортативный ирригатор Multinel Jetsy Fold&Go — это современное и эффективное устройство, разработанное специально для ухода за полостью рта. Он предназначен для поддержания оптимальной гигиены, что позволяет предотвратить возникновение и развитие проблем, связанных с зубами и деснами.

Благодаря компактным размерам ирригатор Multinel Jetsy Fold&Go легко брать с собой и использовать его в любое время и в любом месте.

Более того, он обладает современными функциями, которые делают процесс ухода за полостью рта еще более эффективным и удобным.

Ирригатор Multinel Jetsy Fold&Go с разными режимами и уровнями мощности подачи воды:

- способствует эффективному очищению зубов от налета;
- удаляет остатки пищи между зубами и десневыми карманами;
- стимулирует кровоснабжение в деснах и улучшает их состояние;
- заботится о здоровье полости рта;
- отлично подходит для ухода за брекетами, коронками, зубными имплантами и винирами;
- устраняет неприятный запах изо рта.

В комплекте есть три разных вида насадок:

1. стандартная — для регулярной чистки зубов и дёсен;
2. ортодонтическая — для эффективного очищения брекет-систем;
3. парадонтологическая — для очищения и промывания десневых карманов.

Суперпортативный ирригатор Multinel Jetsy Fold&Go — это простой, но эффективный помощник в поддержании здоровья полости рта и обеспечении свежего дыхания.

Для обеспечения своей безопасности перед использованием рекомендуем внимательно изучить раздел «Меры безопасности», описанный в данной инструкции. Это гарантирует безопасное использование данного изделия и предотвращение повреждений, вызванных неправильной эксплуатацией.

Комплектация

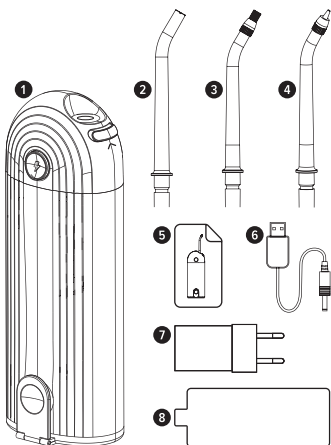

1. Ирригатор Multinel Jetsy Fold&Go
2. Стандартная насадка
3. Ортодонтическая насадка
4. Пародонтологическая насадка
5. Руководство по эксплуатации
6. Кабель для зарядки
7. Адаптер питания
8. Кейс для хранения устройства

Внешний вид

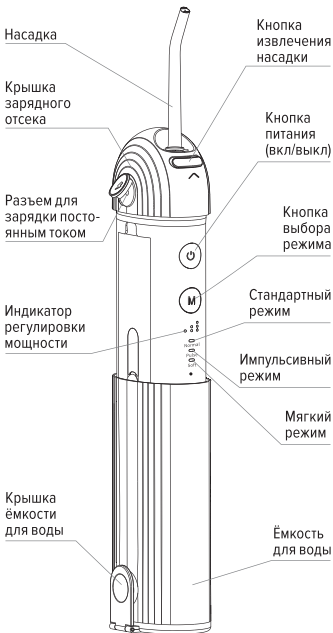

Где хранить насадки

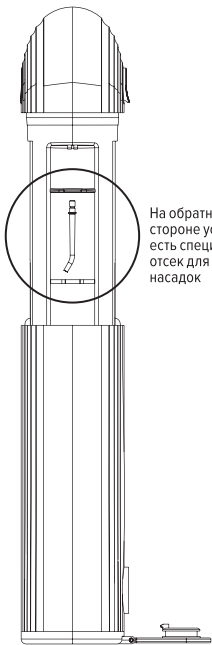

На обратной
стороне устройства
есть специальный
отсек для хранения
насадок

Как заряжать

1. Откройте крышку зарядного отсека (руки и устройство должны быть сухими).
2. Вставьте кабель питания в разъем для зарядки на ирригаторе.
3. Подсоедините кабель питания к адаптеру, который входит в комплект, и затем подключите адаптер к розетке.

Перед первым использованием зарядите изделие с помощью кабеля для зарядки постоянным током. Для полной зарядки требуется около 6 часов.

Когда прибор заряжается, то индикатор заряда начинает мигать синим светом.

Отсоедините прибор от источника питания, когда прибор полностью зарядится (индикатор заряда постоянно горит белым светом).

Индикация зарядки

В процессе зарядки 3 светодиодных индикатора режимов продолжают мигать. Когда изделие полностью заряжено, три индикатора режимов постоянно горят.

Во время зарядки изделие работать не может.

Как управлять



Кнопка питания (вкл/выкл)

Нажмите на кнопку питания, чтобы включить или выключить изделие



Кнопка переключения режимов

Normal – стандартный режим

Pulse – импульсный режим

Soft – мягкий режим

Выбор насадки

Стандартная насадка для очистки полости рта

эффективно и бережно очищает даже самые мелкие остатки пищи в труднодоступных местах между зубами.

Эффективно удаляет зубной налет, что способствует улучшению здоровья полости рта. Регулярное использование стандартной насадки помогает поддерживать свежесть дыхания и чистоту зубов, придавая им здоровый и ухоженный вид.



Ортодонтическая насадка для коронок и брекетов

эффективно и бережно очищает коронки, брекеты и другие сложные места в полости рта.

Благодаря специальной конструкции она позволяет достичь максимальной чистоты в уходе за зубами и зубными конструкциями.





Пародонтологическая насадка для ухода за деснами

эффективно удаляет зубной налет из десневых линий и борозд. Благодаря специальной форме и материалу насадка обеспечивает мягкую и комфортную чистку десен, помогая предотвратить воспаление и кровоточивость. Данная насадка может быть использована для массажа десен с целью повышения их тонуса и улучшения общего здоровья полости рта.



Режимы ирригатора

-  **Стандартный режим «Normal»**
Normal В стандартном режиме давление воды настроено таким образом, что он идеально подходит для ежедневной чистки зубов. Благодаря такому давлению устройство легко удаляет налет и остатки пищи, обеспечивая более глубокую и тщательную очистку полости рта.
-  **Импульсный режим «Pulse»**
Pulse Подача воды переменной частоты в виде пульсации идеально подходит для проведения массажа десен и укрепления здоровья зубов. В данном режиме устройство не только эффективно очищает зубы, но и обеспечивает массаж десен, который укрепляет их, улучшает кровообращение.
-  **Мягкий режим «Soft»**
Soft Данный режим имеет низкое давление воды, что делает его идеальным выбором для новичков и пользователей с чувствительными зубами и деснами. Он обеспечивает бережную и комфортную чистку, минимизируя возможность раздражения и повреждения.

Длительное нажатие кнопки переключения режимов более 1,5 сек. позволяет отрегулировать мощность струи: от слабой до высокой.

Подсветка одного светодиодного индикатора означает минимальную мощность струи, свечение двух индикаторов — среднюю, а свечение трех светодиодных индикаторов — максимальную.

В каждом из режимов устройство автоматически работает в течение 1 минуты, а затем отключается.

Стерилизация ультрафиолетовым светом

Автоматическое включение УФ-стерилизации

После отключения и складывания ирригатора автоматически загорается УФ-лампа, которая работает в течение 10 минут, обеззараживая внутреннюю часть корпуса, а затем отключается.

Мерцание трех светодиодных индикаторов указывает на то, что УФ-лампа выполняет стерилизацию.

Ручное включение УФ-стерилизации

Для включения УФ-стерилизации — удерживайте кнопку питания в течение нескольких секунд, УФ-лампа автоматически включится через 10 секунд. Если в течение 10 секунд кратковременно нажать кнопку питания, УФ-лампа выключится.

Как пользоваться

1. Выберите и установите насадку в специальное отверстие.
2. Откройте крышку емкости для воды, наполните емкость свежей водой и закройте крышку.
3. Нажмите кнопку переключения режимов, выберите нужный режим и мощность.
4. Поместите насадку в полость рта, направив ее на щель между зубами или десной, либо на поверхность зубов. Слегка откройте рот, чтобы вода стекала из полости рта после очистки.
5. Нажмите кнопку питания и очистите зубы струей воды.
6. Очищайте зубы поочередно, медленно двигая ирригатором вдоль них.
7. Направляйте насадку на линию десен и двигайте ее вертикально.
8. Не направляйте струю непосредственно в десневой карман, так как это может вызвать кровотечение.
9. Не прижимайте насадку к зубам или деснам слишком сильно.
10. После очистки зубов нажмите кнопку питания еще раз, чтобы остановить распыление воды и автоматически выключить ирригатор.

При первом использовании изделия даже здоровые десны могут испытывать дискомфорт или кровоточить. Это вызвано тем, что десны не привыкли к такого вида воздействиям. Неприятные ощущения обычно проходят в течение 1–2 недель.

Для начинающих пользователей рекомендуется использовать слабую мощность струи в стандартном или мягком режиме в течение недели, прежде чем использовать другие режимы.

Как ухаживать за прибором

Ежедневное использование и техническое обслуживание

- После ежедневного использования необходимо открыть крышку емкости для воды и вылить из нее остатки жидкости.
- Снимите и промойте насадку.
- Храните насадку в чистом месте или в специальном отверстии для насадки, расположенном в корпусе ирригатора.
- Протрите ирригатор сухой тканью.
- Если требуется очистка емкости для воды, извлеките ее с небольшим усилием. Отсоедините емкость от изделия, затем промойте водой и высушите.
- При очистке поверхности изделия используйте влажную ткань, чистую воду или нейтральное моющее средство для очистки и протирки. Не используйте для очистки изделия и аксессуаров горячую воду температурой выше 40°C, агрессивные жидкости, разбавители и спирт.
- Если изделие не используется в течение длительного времени, очистите его и дайте ему высохнуть перед хранением.

Рекомендации

Для обеспечения оптимальной работы изделия очистка и техническое обслуживание емкости для воды проводится каждые 1–3 месяца.

Заменяйте стандартную насадку и пародонтологическую насадку каждые 3–6 месяцев. Если наконечник насадки деформирован, замените его на новый, так как это может привести к неисправности.

Заменяйте ортодонтическую насадку каждые 3 месяца. Если наконечник насадки деформирован,

замените его на новый, так как это может привести к неисправной работе устройства.

Для предотвращения размножения бактерий убедитесь, что в приборе нет остатков воды.

Если вы не собираетесь использовать изделие в течение длительного времени, перед хранением обязательно вытрите его насухо.

Меры предосторожности

- Пользователям с ранами во рту или на языке, страдающим пародонтитом или перенесшим в течение последних шести месяцев операцию полости рта, следует использовать изделие под наблюдением врача.
- Дети младше 8 лет не должны использовать изделие. При использовании изделия детьми старше 8 лет и лицами с особыми потребностями, использование, очистка и техническое обслуживание изделия должны осуществляться под присмотром и руководством их опекунов.
- Храните данное изделие в недоступном для детей месте. Данное изделие не предназначено для использования в качестве игрушки.
- Не подключайте и не отключайте блок питания и кабель для зарядки мокрыми руками, иначе это может привести к поражению электрическим током.
- Не роняйте и не вставляйте посторонние предметы в разъем для зарядки, иначе это может привести к поражению электрическим током или короткому замыканию.
- Не повреждайте, не изменяйте, не перегибайте, не тяните и не скручивайте кабель для зарядки, а также храните USB-кабель вдали от перегретых поверхностей.

- Перед зарядкой убедитесь, что разъем и кабель для зарядки сухие. Запрещается заряжать изделие во влажной среде, иначе это приведет к короткому замыканию.
- Не используйте изделие для других целей, кроме очистки полости рта.
- Используйте зарядное устройство или блок питания с выходным портом USB, который соответствует стандартам: с выходным напряжением 5 В, выходным током не менее 1500 мА и выходной мощностью не более 5 Вт.
- Не используйте изделие без установленной насадки.
- Во избежание ожогов не наполняйте контейнер горячей водой с температурой выше 40°C.
- Не направляйте струю воды непосредственно под язык, в горло, уши, глаза и другие части тела, так как давление воды может привести к травме этих частей.
- Не направляйте струю воды непосредственно на десны/десневые карманы, так как это может вызвать кровоточивость десен.
- Не прижимайте насадку вплотную к зубам, деснам или ортодонтическим брекетам, чтобы не повредить десны и насадку.
- Во избежание повреждения изделия и принадлежностей не погружайте их в жидкости температурой выше 40°C, агрессивные жидкости, растворители и спирт.
- Перед использованием, очисткой и техническим обслуживанием отсоедините блок питания и кабель для зарядки и держите изделие в выключенном состоянии.
- При использовании с ополаскивателями для полости рта или рекомендованными стоматологами растворами обязательно тщательно промойте прибор водой после использования, чтобы

избежать загрязнения емкости для воды или засорения трубок остатками раствора.

- После использования прибора промокните его сухой тканью или сухим бумажным полотенцем, чтобы удалить остатки влаги, и поместите в сухое место при нормальной температуре.
- Не помещайте изделие в жаркое или влажное место.
- Избегайте попадания прямых солнечных лучей.
- В изделии используется встроенный несменный перезаряжаемый аккумулятор. Не бросайте его в огонь, не нагревайте, не заряжайте, не используйте и не размещайте в местах с высокой температурой, иначе это приведет к перегреву, пожару или взрыву.
- Не разбирайте и не изменяйте изделие, так как это может привести к пожару или травмам.
- Если блок питания и кабель для зарядки не используются в течение длительного времени, отключайте их от сети, иначе это может привести к поражению электрическим током или возгоранию из-за снижения изоляционных характеристик.
- При обнаружении каких-либо повреждений изделия, включая USB-кабель и насадку, прекратите его использование.
- Не используйте с изделием неоригинальные или нерекондованные принадлежности для насадки.
- Не используйте в изделии йод, соль, отбеливатель или нерастворимые эфирные масла. Их использование снижает производительность изделия и сокращает срок его службы.
- Не размещайте и не храните изделие в местах, где оно может легко упасть в ванну или раковину.

Возможные неполадки

Неисправность	Возможные причины	Методы устранения
Устройство не включается	Устройство полностью разряжено и/или не использовалось более 3 месяцев	<ol style="list-style-type: none">1. Полностью зарядите изделие в течение 6 часов2. Свяжитесь с отделом по работе с клиентами
Устройство не включается	<ol style="list-style-type: none">1. В насадке застряла грязь2. Деформация наконечника насадки3. В насос попала грязь	<ol style="list-style-type: none">1. Замените насадку2. Свяжитесь с отделом по работе с клиентами
Устройство работает только несколько минут после каждой зарядки	<ol style="list-style-type: none">1. В контейнере недостаточно воды2. Насадка установлена некорректно3. Недостаточное время зарядки и низкий заряд аккумулятора4. Срок службы аккумулятора истек	<ol style="list-style-type: none">1. Заполните емкость для воды2. Отрегулируйте угол использования и используйте изделие в более вертикальном положении3. Установите на место трубку подачи воды4. Полностью зарядите устройство5. Свяжитесь с отделом по работе с клиентами

Технические характеристики

Модель.....	Jetsy Fold&Go
Габариты.....	172×63,5×41,7 мм
Объем контейнера.....	180 мл
Влагозащита.....	IPX7
Давление.....	30–130 PSI
Количество пульсаций.....	1200–1600 мин
Номинальная мощность.....	5 Вт

Как хранить

Изделие должно храниться в отапливаемом помещении при температуре воздуха от +5...+40°C и относительной влажности воздуха до 80%.

В помещениях, где хранятся изделия, не должно быть паров кислот, щелочей и других химически активных веществ, пары или газы которых могут вызвать коррозию.

Правила транспортировки

Изделие и носители данных в упаковке могут транспортироваться автомобильным, железнодорожным и авиационным (в герметизированных отсеках) видами транспорта на любое расстояние, при условии защиты их от грязи и атмосферных осадков. Транспортировка по железной дороге должна осуществляться в крытых вагонах, а при перевозке в открытых вагонах – в контейнерах. Размещение и крепление транспортной тары с упакованными изделиями в транспортных средствах должны обеспечивать ее устойчивое положение и не допускать перемещения во время транспортировки.

Надлежащая утилизация

Этот символ на продукте или описании к нему указывает, что данный продукт не подлежит утилизации вместе с другими домашними отходами по окончании срока службы.



Для предотвращения возможного ущерба окружающей среде или здоровью человека, вследствие неконтролируемой утилизации отходов, пожалуйста, отделите этот продукт от других типов отходов и утилизируйте его надлежащим образом для рационального повторного использования материальных ресурсов. Домашним потребителям следует связаться с розничным торговым представителем, у которого продукт был приобретен, или местным органом власти, для получения подробной информации о том, куда и как доставить

данный прибор для экологически безопасной переработки. Промышленным потребителям следует связаться с поставщиком и проверить сроки и условия контракта на закупку. Данный продукт не следует утилизировать.

Гарантия на товар

Гарантийный период на изделие Multinel Jetsy Fold&Go составляет 12 месяцев со дня поставки.

Гарантия действует при соблюдении следующих условий:

- не нарушены правила и условия эксплуатации, изложенные в документации, передаваемой потребителю в комплекте с изделием;
- отсутствуют механические повреждения, следы неквалифицированного ремонта, изменений конструкции или схемы изделия, возникшие после передачи товара потребителю;
- отсутствуют повреждения или неисправности, вызванные пожаром, молнией или другими природными явлениями, умышленными или неосторожными действиями, небрежным обращением, воздействием высоких или низких температур, коррозией, окислением, попаданием внутрь изделия посторонних предметов, веществ, жидкостей, насекомых и пр.;
- наличие целостной маркировки с серийным номером и моделью изделия.

Гарантийные обязательства не распространяются на расходные материалы, такие как аккумуляторы, насадки, детали отделки и корпуса, аксессуары и прочие детали, обладающие ограниченным сроком использования, а также на документацию, прилагаемую к изделию.

Сертификация

Сертификация Multinel Jetsy Fold&Go соответствует требованиям технических регламентов таможенного союза 020/2011, 004/2011 и техническому регламенту ЕАЭС 037/2016.

Завод-изготовитель

Shenzhen Besman Electronic Technology Co., Ltd.

Сделано в КНР

Адрес завода-изготовителя

Floor 3-4, Building B NO. 189 and Floor 301, 401, Building C NO.184, Tengfeng Avenue, Fenghuang Community, Fuyong Street, Bao'an District, Shenzhen, Guangdong, P.R.China, 518104.

Уполномоченное изготовителем лицо (импортер)

ООО «Р-Дистрибуция».

Адрес

Россия, 195267, г. Санкт-Петербург,
пр-кт Просвещения, д. 86, к. 1, оф. 12-Н.

Дата производства

1 кв. 2024 г.

Отдел по работе с клиентами

Тел. импортера: 8 800 755-56-29
звонок по России бесплатный

E-mail: garotdel@mail.ru



Multinel

Jetsy
Fold&Go

Ауыз қуысына арналған
суперпортативті ирригаторды
пайдалану жөніндегі нұсқаулық

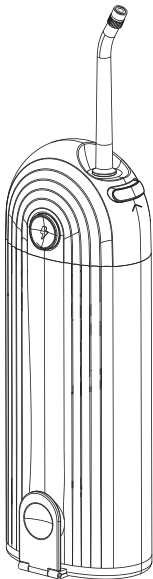

RU

KZ

Кіріспе

Multinex Jetsy Fold&Go таңдағаныңыз үшін рахмет!

Multinel Jetsy Fold&Go суперпортативті ирригаторы — ауыз қуысын күту үшін арнайы әзірленген заманауи және тиімді құрылғы. Ол оңтайлы гигиенаны сақтауға арналған, бұл тістер мен қызыл иектерге байланысты проблемалардың пайда болуын және дамуын болдырмауға мүмкіндік береді.

Шағын өлшемдерінің арқасында Multinel Jetsy Fold&Go ирригаторын өзіңізбен бірге алып жүру және оны кез келген уақытта және кез келген жерде пайдалану оңай.

Сонымен қатар, ол ауыз қуысын күту процесін одан да тиімді және ыңғайлы ететін заманауи функцияларға ие.

Multinel Jetsy Fold&Go ирригатор әртүрлі режимдермен және су беру қуатының деңгейлерімен:

- тістерді тазартуға ықпал етеді;
- тістер мен қызыл иек қалталарының арасындағы тамақ қалдықтарын кетіреді;
- қызыл иектегі қан айналымын ынталандырады және олардың жағдайын жақсартады;
- қызыл иектің саулығына қамқорлық жасайды және аурулардың пайда болуына жол бермейді;
- брекеттерге, тәждерге, тіс импланттарына және винирлерге күтім жасау үшін өте қолайлы;
- ауыздағы жағымсыз иісті жояды.

Жиынтықта үш түрлі саптама бар:

1. стандартты — тістер мен қызыл иектерді үнемі тазалауға арналған;
2. ортодонтиялық — брекет жүйелерін тиімді тазартуға арналған;
3. парадонтологиялық — қызыл иектің қалталарын тазартуға және шаюға арналған.

Multinel Jetsy Fold-&-Go суперпортативті ирригаторы — ауыз қуысының саулығын сақтауда және балғын демді қамтамасыз етуде қарапайым, бірақ тиімді көмекші.

Өз қауіпсіздігіңізді қамтамасыз ету үшін пайдаланар алдында осы нұсқаулықта сипатталған «Қауіпсіздік шаралары» бөлімін мұқият оқып шығуды ұсынамыз. Бұл берілген бұйымды қауіпсіз пайдалануға және дұрыс пайдаланбау салдарынан болатын бүлінудің алдын алуға кепілдік береді.

Жиынтықтамасы

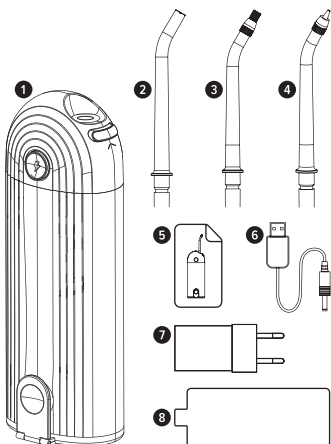

1. Multinel Jetsy Fold&Go ирригаторы
2. Стандартты саптама
3. Ортодонтиялық саптама
4. Пародонтологиялық саптама
5. Пайдалану жөніндегі нұсқаулық
6. Зарядтауға арналған кабель
7. Қуат бейімдегіші
8. Құрылғыны сақтауға арналған іс

Сыртқы түрі

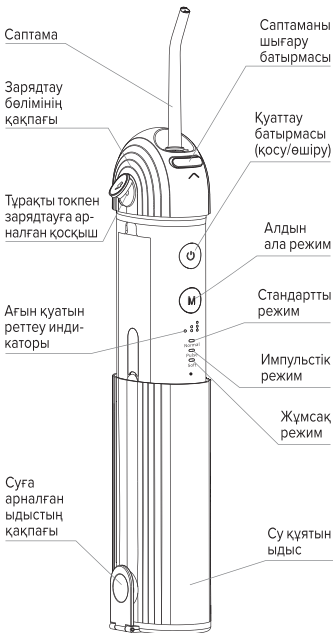

Қосымшаларды қайда сақтауға болады

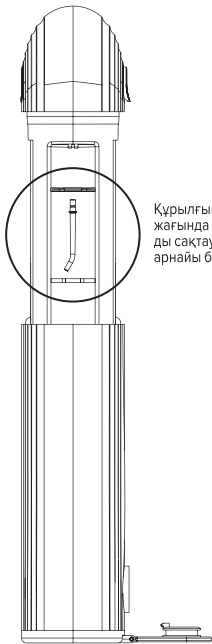

Құрылғының артқы жағында қосымшаларды сақтауға арналған арнайы бөлім бар

Қалай заряд

1. Зарядтау бөлімінің қақпағын ашыңыз. Бұйымның, зарядтау қосқышының және қолдың құрғақ екеніне көз жеткізіңіз.
2. Қуат кабелін ирригатордағы зарядтау ұясына салыңыз.
3. Қуат кабелін бейімдегішке қосыңыз, содан кейін бейімдегішті розеткаға қосыңыз.

Бірінші қолданар алдында бұйымды тұрақты токпен зарядтау кабелінің көмегімен зарядтаңыз. Толық зарядтау үшін шамамен 6 сағат қажет.

Аспап зарядталған кезде заряд индикаторы көк түспен жыпылықтай бастайды.

Аспап толығымен зарядталған кезде аспапты қуат көзінен ажыратыңыз (заряд индикаторы үнемі ақ түспен жанып тұрады).

Зарядтауды индикациялау

Зарядтау үдерісінде 3 жарықдиодты режим индикаторлары жыпылықтайды. Бұйым толық зарядталған кезде үш режим индикаторы үнемі жанып тұрады. Зарядтау кезінде бұйым жұмыс істей алмайды.

Қалай басқару



Қуаттау батырмасы (қосу/өшіру)

Бұйымды қосу үшін қуат көзінің батырмасын басыңыз



Режимдерді ауыстыру батырмасы

Normal – стандартты режимі

Pulse – импульстік режимі

Soft – жұмсақ режимі

Саптаманы таңдау

Стандартты саптама

Стандартты саптама тістер арасындағы қол жетпейтін жерлерді тиімді және мұқият тазартады, тіпті фиссурдан ең кішкентай тамақ қалдықтарын тазартады, тіс өңезін тиімді түрде кетіреді, бұл ауыз қуысының денсаулығын жақсартады.

Стандартты саптаманы үнемі пайдалану демді сергек және таза ұстауға көмектеседі, бұл оларға сау және жақсы көрініс береді.



Ортодонтиялық саптама

Ортодонтиялық саптама тәждерді, брекеттерді және ауыз қуысының басқа да күрделі жерлерін тиімді және мұқият тазартады.

Арнайы құралымның арқасында ол тіс күтімі мен тіс құрылымдарында максималды тазалыққа қол жеткізуге мүмкіндік береді.





Пародонтологиялық саптама

Пародонтологиялық саптама қызыл иек сызықтары мен ойықтарынан тіс өңезін тиімді түрде кетіреді. Сонымен қатар, арнайы пішін мен материалдың арқасында саптама қызыл иектің жұмсақ және ыңғайлы тазалануын қамтамасыз етеді, бұл қабыну мен қан кетудің алдын алуға көмектеседі. Бұл саптаманы олардың тонусын арттыру және ауыз қуысының жалпы денсаулығын жақсарту үшін қызыл иекті уқалау үшін қолдануға болады.



Ирригатор режимдері

-  **«Normal» стандартты режимі**
Normal Стандартты режимде судың қысымы күнделікті тістерді тазалауға өте ыңғайлы етіп реттеледі. Осы қысымның арқасында құрылғы тіс өңезі мен тамақ қалдықтарын оңай кетіреді, бұл ауыз қуысын тереңірек және мұқият тазартуға мүмкіндік береді.
-  **«Pulse» импульстік режимі**
Pulse Пульсация түріндегі ауыспалы жиіліктегі суды беру қызыл иекке массаж жасау және тіс денсаулығын нығайту үшін өте қолайлы. Бұл режимде құрылғы тістерді тиімді тазартып қана қоймайды, сонымен қатар қызыл иекке массаж жасайды, бұл оларды нығайтады және қан айналымын жақсартады.
-  **«Soft» жұмсақ режимі**
Soft Бұл режимде судың төмен қысымы бар, бұл Бұл режим судың төмен қысымына ие, бұл оны жаңадан бастағандар мен сезімтал тістері мен тістері бар пайдаланушылар үшін тамаша таңдау жасайды. Ол тітіркену мен зақымдану мүмкіндігін азайтып, жұмсақ және ыңғайлы тазалауды қамтамасыз етеді.

Режимдерді ауыстыру батырмасын 1,5 секундтан артық ұзақ басу ағынның қуатын реттеуге мүмкіндік береді: төменнен жоғарыға дейін.

Бір жарықдиодты индикатордың артқы жарығы ағынның нашар қуатын, екі индикатордың жарқылы орташа, ал үш жарықдиодты индикатордың жарқылы жоғары дегенді білдіреді (жарықдиодты суреттерді қосуға болады).

Режимдердің әрқайсысында құрылғы автоматты түрде 1 минут жұмыс істейді, содан кейін өшеді.

Стерилизация ультракүлгін жарық

Ультракүлгін зарарсыздандыруды автоматты түрде қосу

Ирригаторды ажыратқаннан кейін ультракүлгін шам автоматты түрде жанады, ол 10 минут жұмыс істейді, содан кейін өшеді.

Үш жарықдиодты шамның жыпылықтауы ультракүлгін шамның зарарсыздандырылғанын көрсетеді.

Ультракүлгін зарарсыздандыруды қолмен қосу

Ультракүлгін шамды іске қосу үшін қуаттау батырмасын бірнеше секунд бойы басып ұстаңыз. Ультракүлгін шам 10 секундтан кейін автоматты түрде өшеді. Егер қуаттау батырмасын 10 секунд ішінде қысқа бассаңыз, ультракүлгін шам өшеді.

Қалай пайдалану

1. Саптаманы таңдап, арнайы тесікке орнатыңыз.
2. Су сауытының қақпағын ашыңыз, сауытты тұщы сумен толтырыңыз және қақпағын жабыңыз.
3. Режимді ауыстыру түймесін басып, қажетті режим мен қуатты таңдаңыз.
4. Саптаманы тістердің немесе қызыл иектің арасындағы саңылауға немесе тістердің бетіне бағыттап, ауызға қойыңыз. Шөткелегеннен кейін аузыңыздан су ағып кетуі үшін аузыңызды аздап ашыңыз.
5. Қуат түймесін басып, тісіңізді су ағынымен тазалаңыз.
6. Тістерді бір-бірден тазалаңыз, суарғышты олардың бойымен баяу жылжытыңыз.
7. Қосымшаны сағыз сызығына бағыттап, тігінен жылжытыңыз.
8. Ағынды қызыл иектің қалтасына тікелей бағыттамаңыз, себебі бұл қан кетуіне әкелуі мүмкін.
9. Қондырманы тістеріңізге немесе қызыл иектеріңізге қатты баспаңыз.
10. Тістерді тазалағаннан кейін су бүркүді тоқтату және ирригаторды автоматты түрде өшіру үшін қуат түймесін қайта басыңыз.

Бұйымды бірінші рет қолданған кезде, тіпті сау қызыл иектер де ыңғайсыздықты сезінуі немесе қан кетуі мүмкін. Бұл қызыл иектің мұндай ынталандыруға үйренбегендігіне байланысты. Қолайсыз сезімдер әдетте 1-2 апта ішінде жойылады.

Жаңадан бастаушылар үшін басқа режимдерді қолданар алдында бір апта бойы стандартты немесе жұмсақ режимде әлсіз ағын қуатты пайдалану ұсынылады.

Қалай қамқорлық құрылғының артында

Күнделікті пайдалану және техникалық қызмет көрсету

- Күнделікті қолданғаннан кейін су ыдысының қақпағын ашып, одан қалған сұйықтықты төгіп тастау керек.
- Саптаманы алыңыз және шайыңыз.
- Саптаманы таза жерде немесе ирригатор корпусында орналасқан арнайы саптама саңылауында сақтаңыз.
- Ирригаторды құрғақ шүберекпен сүртіңіз.
- Егер су ыдысын тазалау қажет болса, оны шағын күшпен алыңыз. Ыдысты бұйымнан ажыратыңыз, содан кейін сумен шайыңыз және құрғатыңыз.
- Бұйымның бетін тазалау кезінде дымқыл шүберекті, таза суды немесе тазалау және сүрту үшін бейтарап жуғыш затты пайдаланыңыз. Бұйым мен керек-жарақтарды тазалау үшін температурасы 40°C-тан жоғары ыстық суды, қатты сұйықтықтарды, сұйылтқыштарды және спиртті пайдаланбаңыз.
- Егер бұйым ұзақ уақыт бойы пайдаланылмаса, оны тазалап, сақтамас бұрын құрғатыңыз.

Ұсынымдар

Бұйымның оңтайлы жұмысын қамтамасыз ету үшін су ыдысын тазарту және техникалық қызмет көрсету әр 1–3 ай аралықта жүзеге асырылады.

Стандартты және пародонтальды саптамаларды әр 3–6 ай сайын ауыстырыңыз. Егер саптаманың ұшы деформацияланған болса, оны жаңасына ауыстырыңыз, себебі бұл ақаулыққа әкелуі мүмкін.

Ортодонтиялық саптаманы әр 3 ай сайын ауыстырыңыз. Егер саптаманың ұшы деформацияланған болса, оны жаңасына ауыстырыңыз, себебі бұл

құрылғының дұрыс жұмыс істемеуіне әкелуі мүмкін.

Бактериялардың көбеюіне жол бермеу үшін аспапта су қалдықтары жоқ екеніне көз жеткізіңіз.

Егер сіз бұйымды ұзақ уақыт пайдаланбайтын болсаңыз, оны сақтамас бұрын оны құрғатып сүртіңіз.

Сақтық шаралары

- Пародонтитпен ауыратын немесе соңғы алты айда ауыз қуысына операция жасаған, аузында немесе тілінде жаралары бар пайдаланушылар бұл бұйымды дәрігердің бақылауымен қолдануы керек.
- 8 жасқа дейінгі балалар бұйымды пайдаланбауы тиіс. 8 жастан асқан балалар мен ерекше қажеттіліктері бар адамдар бұйымды пайдаланған кезде бұйымды пайдалану, тазалау және техникалық қызмет көрсету олардың қамқоршыларының қадағалауымен және басшылығымен жүзеге асырылуы тиіс.
- Бұйымды әрдайым балалардың қолы жетпейтін жерде сақтаңыз. Бұл бұйым ойыншық ретінде пайдалануға арналмаған.
- Қуаттау блогын және зарядтауға арналған кабельді ылғал қолмен қоспаңыз немесе ажыратпаңыз, әйтпесе ол электр тогының соғуына әкелуі мүмкін.
- Зарядтау ұясына бөгде заттарды тастамаңыз немесе салмаңыз, әйтпесе бұл электр тогының соғуына немесе қысқа тұйықталуға әкелуі мүмкін.
- Зарядтауға арналған кабельді бүлдірмеңіз, өзгертпеңіз, майыстырмаңыз, тартпаңыз немесе бұрамаңыз, сондай-ақ USB кабелін қызып тұрған беттерден алыс ұстаңыз.

- Зарядтау алдында қосқыш пен зарядтауға арналған кабельдің құрғақ екеніне көз жеткізіңіз. Бұйымды ылғалды ортада зарядтауға тыйым салынады, әйтпесе ол қысқа тұйықталуға әкеледі.
- Бұйымды ауыз қуысын тазартудан басқа мақсатта пайдаланбаңыз.
- Шығыс кернеуі 5 В, шығыс тогы кемінде 1500 мА және шығыс қуаты 5 Вт аспайтын стандарттарға сәйкес келетін USB шығыс порты бар зарядтау құралын немесе қуаттау блогын пайдаланыңыз.
- Бұйымды орнатылған саптамасыз пайдаланбаңыз.
- Күйіп қалмас үшін контейнерді температурасы 40°C-тан жоғары ыстық сумен толтырмаңыз.
- Су ағынын тікелей тілдің астына, тамаққа, құлаққа, көзге және дененің басқа бөліктеріне бағыттамаңыз, өйткені су қысымы бұл бөліктерге зақым келтіруі мүмкін.
- Су ағынын тікелей қызыл иекке/қызыл иектің қалталарына бағыттамаңыз, себебі бұл қызыл иектің қанталауына әкелуі мүмкін.
- Қызыл иек пен саптамаға зақым келтірмеу үшін саптаманы тістерге, қызыл иекке немесе ортодонтиялық брекetterге жақын баспаңыз.
- Бұйымдар мен керек-жарақтарға зақым келтірмеу үшін оларды температурасы 40°C-тан жоғары сұйықтыққа, агрессивті сұйықтықтарға, еріткіштерге және спиртке батырмаңыз.
- Пайдалану, тазалау және техникалық қызмет көрсету алдында қуаттау блогы мен зарядтауға арналған кабельді ажыратып, бұйымды өшірулі күйде ұстаңыз.
- Ауыз қуысына арналған шайғыштармен немесе стоматологтар ұсынған ерітінділермен қолданған кезде, су ыдысын ластамау немесе түтіктерді ерітінді қалдықтарымен бітеп тастамау үшін аспапты қолданғаннан кейін сумен жақсылап шайыңыз.

- Аспапты қолданғаннан кейін, қалған ылғалды кетіру үшін оны құрғақ шүберекпен немесе құрғақ қағаз сүлгімен сүртіңіз және қалыпты температурада құрғақ жерге қойыңыз.
- Бұйымды ыстық немесе дымқыл жерге қоймаңыз.
- Тікелей күн сәулесінің түсуінен қорғаңыз.
- Бұйымда кірістірілген, ауыстырылмайтын қайта зарядталатын аккумулятор пайдаланылады. Оны отқа лақтырмаңыз, қыздырмаңыз, зарядтамаңыз, пайдаланбаңыз немесе жоғары температурада орналастырмаңыз, әйтпесе ол қызып кетуге, өртке немесе жарылысқа әкеледі.
- Бұйымды бөлшектемеңіз немесе өзгертпеңіз, себебі бұл өртке немесе жарақатқа әкелуі мүмкін.
- Егер қуаттау блогы мен зарядтауға арналған кабель ұзақ уақыт бойы пайдаланылмаса, оларды желіден ажыратыңыз, әйтпесе оқшаулау өнімділігінің төмендеуіне байланысты электр тогының соғуына немесе өртке әкелуі мүмкін.
- Егер бұйымда, соның ішінде USB кабелі мен саптамада қандай да бір зақым табылса, оны пайдалануды тоқтатыңыз.
- Бұйыммен бірге саптамаға арналған түпнұсқа емес немесе ұсынылмаған керек-жарақтарды пайдаланбаңыз.
- Бұйымда йод, тұз, ағартқыш немесе ерімейтін эфир майларын қолданбаңыз. Оларды пайдалану бұйымның өнімділігін төмендетеді және оның қызмет ету мерзімін қысқартады.
- Бұйымды ваннаға немесе раковинаға оңай құлап кетуі мүмкін жерлерде орналастырмаңыз немесе сақтамаңыз.

Ықтимал ақаулықтар

Бұзылыс	Ықтимал себептер	Жою әдістері
Құрылғы қосылмайды	Құрылғы толығымен зарядсызданған және/немесе 3 айдан артық пайдаланылмаған	<ol style="list-style-type: none">1. Бұйымды 6 сағат ішінде толығымен зарядтаңыз2. Клиенттермен жұмыс бөліміне хабарласыңыз
Құрылғы жұмыс істемейді	<ol style="list-style-type: none">1. Саптамада кір тұрып қалды2. Саптама ұшының деформациясы3. Сорғыға кір тұрып қалды	<ol style="list-style-type: none">1. Саптаманы ауыстырыңыз2. Клиенттермен жұмыс бөліміне хабарласыңыз
Құрылғы әр зарядталғаннан кейін бірнеше минут қана жұмыс істейді	<ol style="list-style-type: none">1. Контейнерде су жеткіліксіз2. Саптама дұрыс орнатылмаған3. Зарядтау уақыты жеткіліксіз және аккумулятор заряды аз4. Аккумулятордың қызмет ету мерзімі аяқталды	<ol style="list-style-type: none">1. Суға арналған ыдысты толтырыңыз2. Пайдалану бұрышын реттеңіз және бұйымды тік күйде қолданыңыз3. Су беретін түтік орнына қайта орнатыңыз4. Құрылғыны толығымен зарядтаңыз5. Клиенттермен жұмыс бөліміне хабарласыңыз

Техникалық сипаттамалары

Үлгісі.....	Jetsy Fold&Go
Өлшемдері	172×63,5×41,7 мм
Контейнер көлемі.....	180 мл
Ылғалдан қорғау.....	IPX7
Қысым	30–130 PSI
Пульсация саны.....	1200–1600 мин
Номиналды қуаты	5 Вт

Қалай сақтау

Бұйым ауа температурасы +5-тен +40°С-ге дейін және ауаның салыстырмалы ылғалдылығы 80% дейінгі жылытылатын үй-жайда сақталуы керек. Бұйымдар сақталатын бөлмелерде булары немесе газдары коррозия тудыруы мүмкін қышқылдардың, сілтілердің және басқа да химиялық белсенді заттардың буы болмауы тиіс.

Сату жеткізуге жасалған келісім шарттарға сәйкес жүзеге асырылады.

Тасымалдау қағидалары

Қаптамадағы бұйымдар мен деректер тасығыштар автомобиль, теміржол және авиациялық (герметикталған бөліктерде) көлік түрлерімен оларды ластанудан және атмосфералық жауын-шашыннан қорғау шартымен кез келген қашықтыққа тасымалдануы мүмкін. Темір жол арқылы тасымалдау жабық вагондарда, ал ашық вагондарда тасымалдау кезінде — контейнерлерде жүзеге асырылуы тиіс. Қапталған бұйымдары бар тасымалдау ыдысын көлік құралдарына орналастыру және бекіту, оның орнықты орналасуын қамтамасыз етуге және тасымалдау кезінде орын ауыстыруға жол бермеуге тиіс.

Тиісті пайдаға жарату

Өнімдегі немесе оның сипаттамасындағы бұл таңба бұл өнімнің қызмет ету мерзімі аяқталғаннан кейін басқа үй қалдықтарымен бірге кәдеге жаратуға жатқызылмайтынын көрсетеді.



Қалдықтарды бақылаусыз кәдеге жарату салдарынан қоршаған ортаға немесе адам денсаулығына ықтимал зиян келтірудің алдын алу үшін осы өнімді қалдықтардың басқа түрлерінен бөліп, оны материалдық ресурстарды ұтымды қайта пайдалану үшін тиісті түрде кәдеге жаратыңыз. Үй тұтынушылары бұл аспапты экологиялық қауіпсіз қайта өңдеу үшін қайда және қалай жеткізу керектігі туралы толық ақпарат алу үшін өнімді сатып алған бөлшек сауда өкіліне немесе жергілікті билік органына хабарласуы тиіс. Өнеркәсіптік тұтынушылар жеткізушімен байланысып, сатып алу келісімшартының мерзімдері мен шарттарын тексеруі тиіс. Бұл өнімді кәдеге жаратпаған жөн.

Тауарға кепілдік

Multinel Jetsy Fold&Go бұйымының кепілдік кезеңі тауарды жеткізген күннен бастап 12 айды құрайды.

Кепілдік келесі шарттарды сақтаған кезде әрекет етеді:

- ұтынушыға бұйыммен жиынтықта берілетін құжаттамада мазмұндалған пайдалану қағидалары мен шарттары бұзылмаса;
- тауарды тұтынушыға бергеннен кейін пайда болған механикалық зақымданулар, біліксіз жөндеу іздері болмаса, бұйымның құралымы немесе сызбасы өзгермесе;
- өрттен, найзағайдан немесе басқа табиғи құбылыстардан, қасақана немесе абайсыз әрекеттерден, абайсызда жұмыс істеуден, жоғары немесе төмен температураның әсерінен, тоттанудан, тотығудан, бұйымның ішіне бөгде нәрселердің, заттардың, сұйықтықтардың, жәндіктердің және т. б. түсуінен туындаған зақым немесе ақаулар жоқ;
- бұйымның сериялық нөмірі мен үлгісі бар тұтас таңбалаудың болуы.

Кепілдік міндеттемелері шығыс материалдарына, мысалы, аккумуляторлар, әрлеу және корпус бөлшектеріне, аксессуарларға және пайдалану мерзімі шектеулі басқа да бөлшектерге, сондай-ақ бұйымға қоса берілетін құжаттамаға қолданылмайды.

Сертификаттау

Multinel Jetsy Fold-&-Go сертификациясы Кеден одағының 020/2011, 004/2011 және ЕАЭО 037/2016 техникалық регламенттерінің талаптарына сәйкес келеді.

Өндіруші-зауыт

Shenzhen Besman Electronic Technology Co., Ltd.

ҚХР-да жасалған

Дайындаушы- заводтың мекенжайы

Floor 3-4, Building B NO. 189 and Floor 301, 401, Building C NO.184, Tengfeng Avenue, Fenghuang Community, Fuyong Street, Bao'an District, Shenzhen, Guangdong, P.R.China, 518104.

Дайындаушы уәкілеттік берген тұлға (импорттаушы)

«Р-Дистрибуция» ЖШҚ.

Мекенжайы

Ресей, 195267, Санкт-Петербург қ., Просвещение даңғылы, N° 86-үй, 1-ғимарат, 12-Н кеңсе.

Өндірілген күні

2024 ж. 1-тоқсаны.

Клиенттермен жұмыс бөлімі

E-mail: garotdel@mail.ru

