

Godox

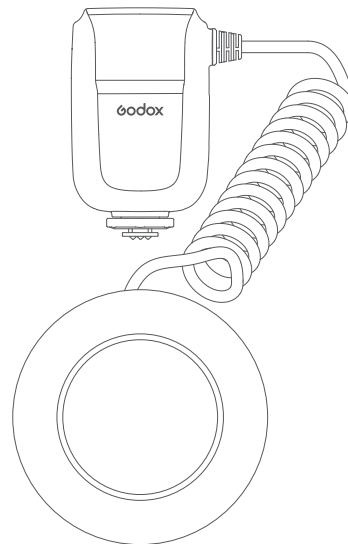

www.godox.ru



Изготовитель: ГОДОКС Фото Эквипмент Ко., Лтд

Адрес завода: 4 этаж здания 1, 1-4 этаж здания 2, 4 этаж здания 3, 1-4 этаж здания 4, индустриальная зона Яочуань, Тангвей Коммуны, Фушай стрит, Баоянь Дистрикт, Шеньчжень, Китай, 518103. Телефон: +86-755-29609320(8062)

Импортер на территории Евразийского экономического союза:

ООО "Наблюдательные приборы",

194021, г. Санкт-Петербург, внтер.г. Муниципальный округ Пискаревка, ул. Новороссийская,

д. 53, литера В, помещ. 74, телефон: +7 (812) 498-48-88

Дата изготовления оборудования указана на индивидуальной упаковке, Месяц/Год

Изделие прошло сертификацию на территории РФ.

Предприятие-изготовитель сертифицировано в международной системе менеджмента качества ISO 9001.

www.godox.ru

Made in China | 705-FR76SD-02



MF-R76 S⁺

Кольцевая вспышка
для дентальной фотографии

Руководство по эксплуатации

Введение

Благодарим Вас за выбор товара торговой марки Godox!

Стоматологическая кольцевая макровспышка MF-R76S+ - это мощная макровспышка для фотосъемки крупным планом, в частности, дентальной фотосъемки полости рта. Она формирует равномерный, сбалансированный свет, без нежелательных теней, который позволяет получить четкое и резкое изображение зубов пациента.

Особенности

- Отсутствие виньетирования и теней при макросъемке.
- Точная регулировка мощности от 1/1 до 1/256 с шагом 1/3EV на каждый стоп.
- Беспроводная синхронизация на частоте 2.4ГГц, возможность работы в качестве передатчика или приемника в группе беспроводных вспышек.
- Питание от литиевого аккумулятора, до 550 импульсов вспышки при полной мощности.
- Легко устанавливается и подходит для объективов диаметром 49-77 мм.
- 2 вспомогательных луча для автофокусировки и 10 уровней регулировки яркости.
- Простой пользовательский интерфейс, удобное и комфортное управление.

Меры безопасности

- ▲ Хранить изделие в сухом помещении.
- ▲ Не разбирайте прибор. При необходимости ремонта изделие следует направить в авторизованный сервисный центр.
- ▲ Хранить в недоступном для детей месте.
- ▲ Прекратите использование данного изделия, если оно вышло из строя в результате сдавливания, падения или сильного удара. В противном случае возможно поражение электрическим током при прикасании к находящимся в нем электронным деталям.
- ▲ Не используйте и не храните устройство при температуре окружающей среды более 50°C.
- ▲ Не направляйте вспышку непосредственно в глаза (особенно детям) на близком расстоянии. В противном случае возможно ухудшение зрения.
- ▲ Не используйте вспышку в присутствии легковоспламеняющихся газов, химикатов и других подобных веществ. При определенных обстоятельствах эти вещества могут быть чувствительны к сильному свету, излучаемому данной вспышкой, что может привести к возгоранию или электромагнитным помехам.
- ▲ Поскольку данное устройство не является водонепроницаемым, не используйте его под дождем или во влажной окружающей среде.

Основные элементы

Корпус вспышки

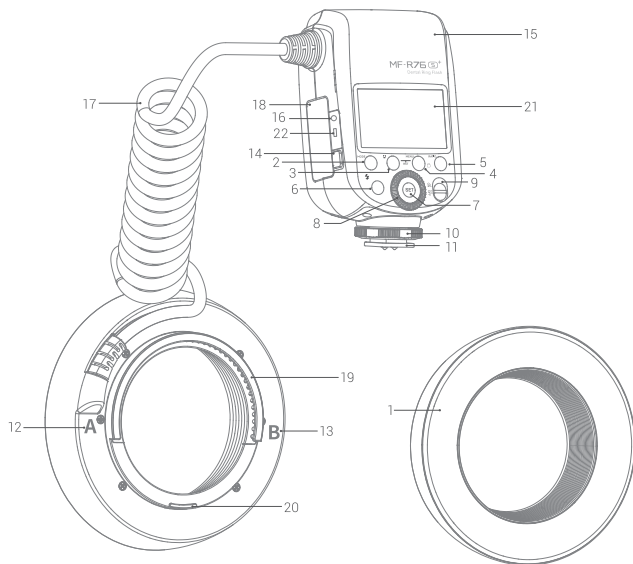

- | | |
|---|--------------------------------------|
| 01. Головка вспышки | 12. Импульсная лампа A |
| 02. Кнопка MODE | 13. Импульсная лампа B |
| 03. Кнопка подсветки фокусировки (1-10 уровней) | 14. Кнопка извлечения аккумулятора |
| 04. Кнопка MENU/Lock | 15. Блок управления |
| 05. Кнопка RATIO | 16. Синхроразъем 2,5-мм |
| 06. Кнопка TEST | 17. Соединительный кабель |
| 07. Кнопка SET | 18. Литиевый аккумулятор |
| 08. Селектор | 19. Крепление для переходного кольца |
| 09. Выключатель питания | 20. Съемное приспособление |
| 10. Фиксирующее кольцо | 21. Дисплей |
| 11. Установочная пята | 22. Разъем Type-C |

Дисплей

TTL: автоматическая вспышка

Автовспышка TTL

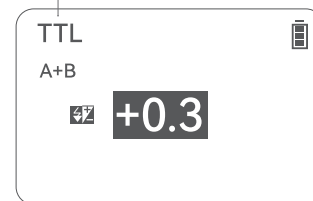

Ручной режим вспышки M (Manual)

M (Ручной режим)

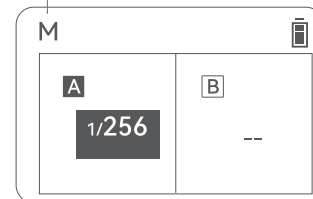

Вспышка с радиоуправлением 2.4ГГц в качестве ведущего устройства

M: Группа ведущих вспышек

A: Группа вспышек A

B: Группа вспышек B

C: Группа вспышек C

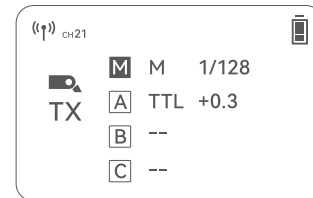

Вспышка с радиоуправлением 2.4ГГц
в качестве ведомого устройства

RX: Группа ведомых вспышек (A, B или C)

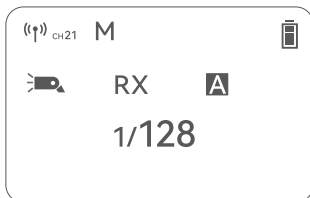

Комплектация

Кольцевая TTL
макровспышка ×1

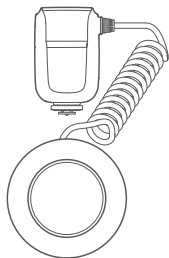

Комплект переходных колец AR-R Kit ×1



Литиевый
аккумулятор ×1



Зарядное устройство USB ×1



Зарядный кабель USB Type-C ×1

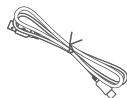

Сумка ×1

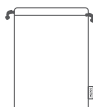

Аккумулятор

1. Литиевый аккумулятор 7.2 В/3000 мАч обеспечивает длительное время работы.
2. Аккумулятор защищен от перезаряда, переразряда, перегрузки по току и короткого замыкания.

Совет: Кольцевая макровспышка MF-R765+ совместима с литиевым аккумулятором Godox VB26 и литиевым аккумулятором WB100 (7,2В/2600мАч или 7,2В/3000мАч)

Предостережения

1. Не допускайте короткого замыкания.
2. Аккумулятор не является водонепроницаемым.
3. Храните в недоступном для детей месте.
4. Не допускайте непрерывной зарядки более 24 часов.
5. Хранить в сухом, прохладном, вентилируемом месте.
6. Не выбрасывайте аккумулятор вместе с бытовым мусором и не бросайте его в огонь.
7. Утилизируйте аккумулятор в соответствии с местным законодательством.
8. Если аккумулятор не использовался более 3 месяцев, выполните полную зарядку.
9. Перед длительным хранением зарядите аккумулятор примерно до 60%.

Установка и снятие аккумулятора

1. Снятие

Сдвиньте фиксатор аккумулятора и нажмите на аккумулятор, чтобы извлечь его.

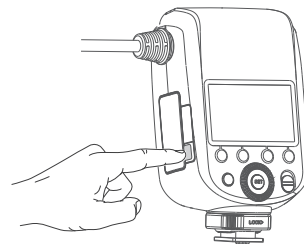

2. Установка

Вставьте аккумулятор в указанном направлении и задвиньте его до фиксации.

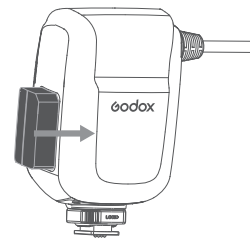

Установка блока управления

1. Вставьте установочную плату вспышки в горячий башмак камеры.
2. Поверните фиксирующее кольцо против часовой стрелки, чтобы закрепить вспышку.

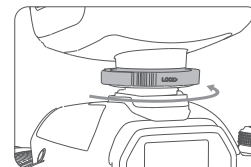
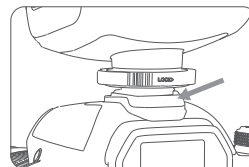

Снятие блока управления

1. Поверните фиксирующее кольцо по часовой стрелке, чтобы ослабить крепление и снять блок управления.

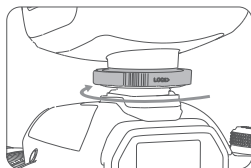

Установка кольцевой вспышки

1. Установите переходное кольцо на переднюю часть объектива и поверните его по часовой стрелке.
2. Закрепите вспышку на переходном кольце и зафиксируйте его.

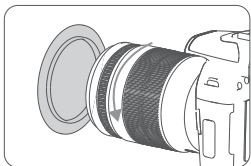

В комплект макровспышки MF-R76S+ входит 8 переходных колец: 49 мм, 52 мм, 55 мм, 58 мм, 62 мм, 67 мм, 72 мм и 77 мм.

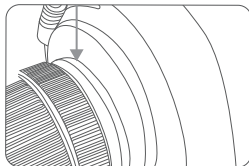

Примечание: Установленная кольцевая вспышка может поворачиваться на 360°.

Снятие кольцевой вспышки

Слегка потяните за съемное приспособление на задней стороне вспышки, а затем поверните вправо, чтобы снять вспышку.

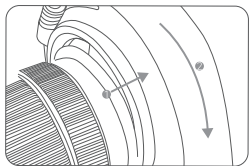

Управление питанием

Переведите кнопку питания в положение <ON> для включения питания и <OFF> для выключения.

Использование автовспышки TTL в различных режимах съемки

Коротко нажмите кнопку MODE для выбора режима <TTL>, при этом в левом верхнем углу дисплея появится символ <TTL>.

Примечание: При полном нажатии кнопки спуска затвора вспышка с функцией TTL производит предварительный импульс, который камера использует для расчета экспозиции и мощности вспышки основного импульса.

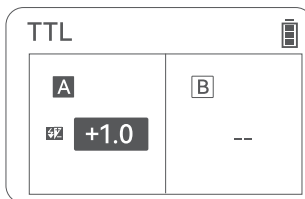

1. Настройка общей компенсации экспозиции для стороны A и B

Коротко нажмите кнопку Ratio, чтобы на дисплее появился символ <TTL> и символ <1/2>, значение FEC настраивается в диапазоне -3...+3.



Поверните селектор, чтобы настроить значение FEC в диапазоне от -3 до +3 с шагом 1/3 на каждый стоп.



2. Настройка соотношения мощностей сторон A:B и компенсации экспозиции

Настройте соотношение мощностей импульсных ламп на сторонах A и B вспышки, чтобы получить требуемый светотеневой рисунок.

1. Коротко нажмите кнопку Ratio, чтобы на дисплее появился символ <A:B> и <8:1·4:1·2:1·1:1·1:2·1:4·1:8>.



2. Коротко нажмите кнопку SET, чтобы выбрать <F2> FEC/A:B (настройка компенсация экспозиции для соотношения A:B), поверните селектор, чтобы настроить значение FEC/A:B. Значение FEC регулируется в диапазоне от -3 до +3 с шагом 1/3 ступени, а соотношение мощностей сторон A:B - в диапазоне от 8:1 до 1:8 с шагом 1/2 ступени (например: 8:1 - 5,6:1 - 4:1 - 2,8:1 - 2:1 - 1,4:1 - 1:1 - 1:1,4 - 1:2 - 1:2,8 - 1:4 - 1:5,6 - 1:8).



3. Индивидуальная настройка компенсации экспозиции для сторон A и B

1. Коротко нажмите кнопку Ratio, чтобы на дисплее появился символ <A:B> и <F2>, значение FEC настраивается в диапазоне -3...+3.

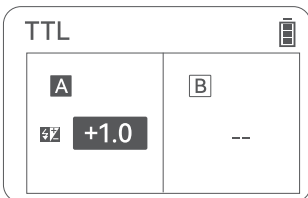

2. Коротко нажмите кнопку SET, чтобы выбрать сторону вспышки A или B, поверните селектор, чтобы настроить значение FEC в диапазоне от -3 до +3 с шагом 1/3 ступени.

Примечание:

1. "0.3" означает 1/3 стопа, "0.7" означает 2/3 стопа.
2. Значение "+0" позволяет отменить FEC.

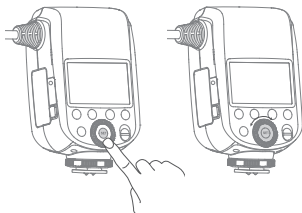

Ручной режим вспышки M (Manual)

Коротко нажмите кнопку MODE для перехода в режим ручной вспышки <M>, при этом в левом верхнем углу дисплея появится символ <M>.

Доступно 3 режима: срабатывание сторон A и B с одинаковой мощностью, срабатывание сторон A и B с разным соотношением мощности, срабатывание только стороны A или B.

1. Настройка общей мощности для сторон A и B

Коротко нажмите кнопку Ratio, чтобы на дисплее появились символ <M> и выходная мощность.

Поворачивая селектор, отрегулируйте выходную мощность от полной 1/1 мощности до 1/256 с шагом 1/3 на каждый стоп.

Примечание: При включенной функции HSS минимальная мощность составляет 1/64.

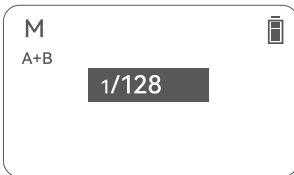

2. Настройка мощности для сторон A и B с разным соотношением

Коротко нажмите кнопку Ratio, чтобы на дисплее появился символ <A:B> и два значения мощности. Коротко нажмите кнопку SET, чтобы выбрать сторону A или сторону B, поверните селектор, чтобы настроить мощность стороны A или B от полной 1/1 до 1/256 с шагом 1/3 на каждый стоп.



3. Настройка мощности только стороны A или B

Коротко нажмите кнопку Ratio, чтобы на дисплее появился символ <A:B> и значение мощности одной стороны.

Коротко нажмите кнопку SET для выбора стороны A или стороны B, поверните селектор для настройки мощности стороны A или B от полной 1/1 до 1/256 с шагом 1/3 на каждый стоп.

Примечание: Если установлено значение мощности в группе A, значит группа B выключена.

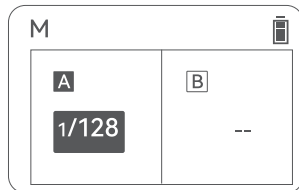

Настройка ведущего устройства

Установите в меню статус вспышки как ведущего устройства (см. Настройка беспроводной связи). Поверните селектор для выбора группы A/B/C/D.

Нажмите кнопку SET для выбора, затем коротко нажмите кнопку MODE для переключения в режим TTL/M/--. Поверните селектор в режиме TTL для настройки значения FEC в диапазоне от -3 до +3 с шагом 1/3 на каждый стоп. Поверните селектор в режиме M для регулировки выходной мощности от полной мощности 1/1 до 1/256 с шагом в 1/3 ступени.

Примечание: значение TTL означает режим автовспышки TTL, M - ручной режим, -- - вспышка отключена.

Значения параметров M, A, B и C в интерфейсе - это значения параметров ведущего устройства M и ведомых устройств в группах A, B и C. Одно ведущее устройство может управлять максимум тремя ведомыми, а мощность ведущего устройства - это мощность группы M.

Для управления ведомыми устройствами беспроводной канал ведущего устройства должен быть установлен таким же, как и у ведомых, см. раздел "Настройка беспроводной связи".

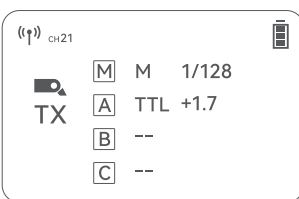

Настройка ведомого устройства

Установите в меню статус вспышки как ведомого устройства (см. раздел "Настройка беспроводной связи").

Коротко нажмите кнопку SET или поверните селектор для выбора группы A/B/C.

Символ A - ведомая вспышка находится в группе A.

Символ B - ведомая вспышка находится в группе B.

Символ C - ведомая вспышка находится в группе C.

Примечание: беспроводной канал ведущего устройства должен быть установлен таким же, как и у ведомого устройства, см. раздел "Настройка беспроводной связи".

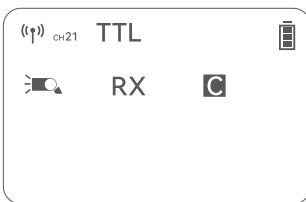
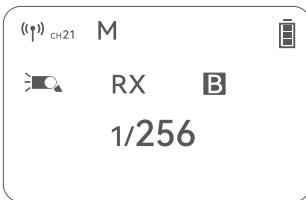

Настройка беспроводной связи

1. В качестве ведущего устройства

Коротко нажмите кнопку MENU/Lock для входа в меню, поверните селектор в положение <WIRELESS>, коротко нажмите кнопку SET для входа в интерфейс настройки беспроводной связи, затем поверните селектор в положение <TX> и коротко нажмите кнопку SET для установки и возврата в предыдущее меню.

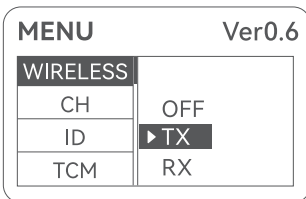

2. В качестве ведомого устройства

Коротко нажмите кнопку MENU/Lock для входа в меню, поверните селектор в положение <WIRELESS>, коротко нажмите кнопку SET для входа в интерфейс настройки беспроводной связи, затем поверните селектор в положение <RX> и коротко нажмите кнопку SET для установки и возврата в предыдущее меню.

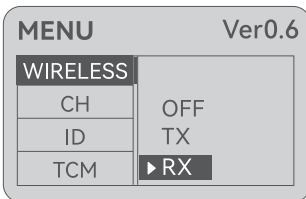

3. Настройка беспроводного канала

Коротко нажмите кнопку MENU/Lock для входа в меню, поверните селектор в положение <CH>, коротко нажмите кнопку SET для входа в интерфейс настройки беспроводного канала, поверните селектор для выбора канала от 01 до 32, затем снова коротко нажмите кнопку SET для установки и возврата в предыдущее меню.

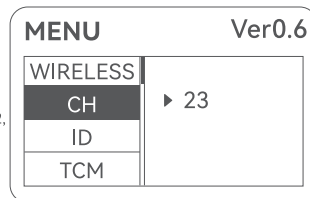

4. Настройка беспроводного идентификатора

Коротко нажмите кнопку MENU/Lock для входа в меню, поверните селектор в положение <ID>, коротко нажмите кнопку SET для входа в интерфейс настройки беспроводной связи, поверните селектор для отключения идентификатора OFF или выбора значения от 01 до 99, затем снова коротко нажмите кнопку SET для установки и возврата в предыдущее меню.

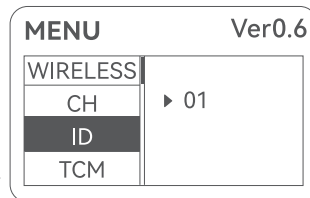

Съемка с несколькими беспроводными вспышками

В этом разделе описывается, как выполнять беспроводную съемку, используя макровспышку MF-R76S в качестве ведущего устройства (см. раздел "Настройка ведущего устройства"), и ведомые устройства, например вспышки Godox с функцией беспроводного управления 2.4ГГц, такие как MF-R76S+, AD100PRO и V860III (см. раздел "Настройка ведомого устройства").

1. TTL: беспроводная съемка в режиме автовспышки

На вспышке MF-R76S+ (установленной в качестве ведущего устройства) задайте для групп вспышек (M, A, B и C) режим <TTL>, установите значение FEC. При этом отсутствует необходимость настраивать ведомые устройства, они будут настроены автоматически.



Съемка в режиме автовспышки с одним ведомым устройством

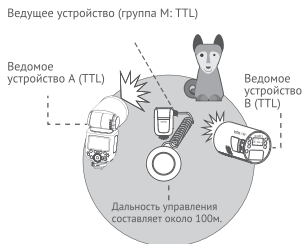

Съемка в режиме автовспышки с двумя ведомыми устройствами



Съемка в режиме автовспышки с тремя ведомыми устройствами

2. M: беспроводная съемка в ручном режиме

На вспышке MF-R76S+ (установленной в качестве ведущего устройства) задайте для каждой из групп вспышек (M, A, B и C) значение мощности вспышки. При этом отсутствует необходимость настраивать ведомые устройства, они будут настроены автоматически.

Ведущее устройство (группа вспышек M: ручной режим 1/1)

Ведомое устройство A (ручной режим 1/8)



Съемка в ручном режиме с одним ведомым устройством

Ведущее устройство (группа вспышек M: ручной режим 1/1)

Ведомое устройство A (ручной режим 1/8)

Ведомое устройство B (ручной режим 1/1)



Съемка в ручном режиме с двумя ведомыми устройствами

Ведущее устройство (группа вспышек M: ручной режим 1/1)

Ведомое устройство A (ручной режим 1/1)

Ведомое устройство C (ручной режим 1/1)

Ведомое устройство B (ручной режим 1/8)

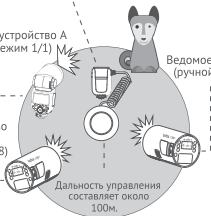

Съемка в ручном режиме с тремя ведомыми устройствами

3. Беспроводная съемка с установкой различных режимов вспышки для каждой группы

На вспышке MF-R76S+ (установленной в качестве ведущего устройства) задайте для каждой из групп вспышек (М, А, В, и С) либо режим <TTL> со значением компенсации экспозиции FEC, либо режим <M> и мощность. При этом отсутствует необходимость настраивать ведомые устройства, они будут настроены автоматически.



Примечание:

1. Все ведущие устройства, упомянутые в данной главе, продаются отдельно.
2. По умолчанию мощность ведущей вспышки соответствует мощности группы А.
4. Если ведомые устройства не срабатывают из-за несоответствия каналов ведущим устройством, пожалуйста, используйте одинаковый канал. Настройка каналов на ведомых устройствах приведена в их руководствах по эксплуатации.
5. Во избежание помех избегайте преград между ведущим и ведомыми устройствами.
6. Перед началом беспроводной съемкой с несколькими вспышками проведите тест вспышки и тест съемки.
7. Для настройки вспышки в качестве ведущего устройства воспользуйтесь разделом с настройками беспроводной связи в меню.
8. Для настройки вспышки в качестве ведомого устройства воспользуйтесь разделом с настройками беспроводной связи в меню.
9. Вся информация, приведенная в данной главе, основана на условии, что MF-R76S+ является передатчиком.

3. Беспроводная съемка с установкой различных режимов вспышки для каждой группы

На вспышке MF-R76S+ (установленной в качестве ведущего устройства) задайте для каждой из групп вспышек (М, А, В, и С) либо режим <TTL> со значением компенсации экспозиции FEC, либо режим <M> и мощность. При этом отсутствует необходимость настраивать ведомые устройства, они будут настроены автоматически.



Примечание:

1. Все ведущие устройства, упомянутые в данной главе, продаются отдельно.
2. По умолчанию мощность ведущей вспышки соответствует мощности группы А.
4. Если ведомые устройства не срабатывают из-за несоответствия каналов ведущим устройством, пожалуйста, используйте одинаковый канал. Настройка каналов на ведомых устройствах приведена в их руководствах по эксплуатации.
5. Во избежание помех избегайте преград между ведущим и ведомыми устройствами.
6. Перед началом беспроводной съемкой с несколькими вспышками проведите тест вспышки и тест съемки.
7. Для настройки вспышки в качестве ведущего устройства воспользуйтесь разделом с настройками беспроводной связи в меню.
8. Для настройки вспышки в качестве ведомого устройства воспользуйтесь разделом с настройками беспроводной связи в меню.
9. Вся информация, приведенная в данной главе, основана на условии, что MF-R76S+ является передатчиком.

⚡ Синхронизация при короткой выдержке

При использовании функции высокоскоростной синхронизации вспышка может сработать при любой выдержке затвора камеры, что особенно удобно при использовании режима автоэкспозиции с приоритетом диафрагмы для съемки портретов с заполняющей вспышкой.

1. Коротко нажмите кнопку MENU/Lock для входа в настройки меню.
2. Поверните селектор в положение <SYNC>.
3. Коротко нажмите кнопку SET для входа в настройки.
4. Поверните селектор в положение <⚡>.
5. Коротко нажмите кнопку MENU/Lock для возврата в основной интерфейс, символ <⚡> будет отображаться в правом верхнем углу.

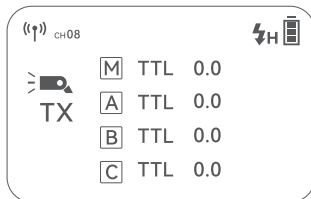
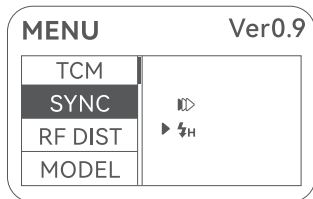

Примечание: В режиме HSS минимальная мощность вспышки M (ручная) составляет 1/64.

▶ Синхронизация по первой шторке

Функция синхронизации по первой шторке означает, что вспышка происходит в момент полного открытия первой шторки. Эта функция подходит для большинства съемочных ситуаций.

1. Коротко нажмите кнопку MENU/Lock для входа в меню настроек.
2. Поверните селектор в положение <SYNC>.
3. Коротко нажмите кнопку SET для входа в настройки.
4. Поверните селектор в положение <▶▶>.
5. Коротко нажмите кнопку MENU/Lock для возврата в основной интерфейс.

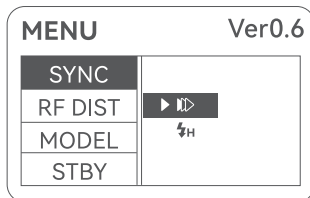

Синхронизация по второй шторке

Функция синхронизации по второй шторке означает, что вспышка сработает непосредственно перед завершением выдержки (закрытием затвора). Эта функция позволит запечатлеть траектории движения объектов съемки.

Включите функцию REAR flash в настройках камеры Sony.

Подсветка автофокусировки

Коротко нажмите кнопку подсветки фокусировки, чтобы включить/выключить вспомогательный свет.

Регулировка подсветки фокусировки: Включите подсветку фокусировки, нажмите и удерживайте кнопку подсветки фокусировки для входа в интерфейс настройки, затем поверните селектор для регулировки яркости подсветки в пределах 1-10 шагов. После настройки снова нажмите и удерживайте кнопку подсветки автофокусировки для выхода из меню.

Примечание: Функция подсветки фокусировки недоступна в интерфейсе меню.

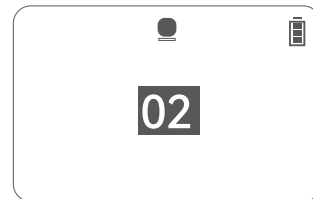

Блокировка панели управления

Нажмите и удерживайте кнопку MENU/Lock, чтобы заблокировать или разблокировать панель управления. Эта функция предназначена для предотвращения случайного изменения установленных настроек вспышки.

Примечание: если кнопку MODE/Lock нажать в основном интерфейсе меню, то функция блокировки панели управления не работает.

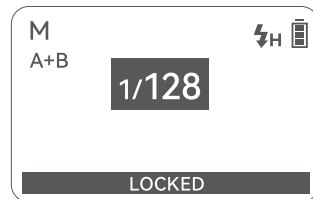

Разъем синхронизации

Для съемки фотоаппаратом со вспышкой, подключенной через разъем синхронизации 2,5мм, можно использовать имеющийся в продаже кабель синхронизации.

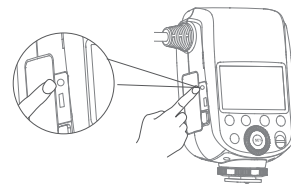

Функция защиты от перегрева

Чтобы избежать перегрева и повреждения вспышки, не производите более 30 непрерывных импульсов подряд с полной мощностью 1/1. После 30 непрерывных импульсов дайте вспышке остыть в течение не менее 10 мин.

Если вы произведете более 30 непрерывных импульсов, а затем запустите несколько импульсов через короткие промежутки времени, может быть активирована функция защиты от перегрева и на дисплее отобразится символ . Если это произойдет, подождите около 10 минут, вспышка остынет и вернется в нормальное состояние.

Количество импульсов, которое активирует защиту от перегрева:

Мощность	Количество вспышек
1/1	60
1/2	80
1/4	150
1/8	200
1/16	340
1/32	540
1/64	1000
1/128	1000
1/256	1000

Количество импульсов, которое активирует защиту от перегрева в режиме высокоскоростной синхронизации:

Мощность	Количество вспышек
1/1	30
1/2	30
1/4	35
1/8	40
1/16	50
1/32	50
1/64	60

Другие сообщения системы защиты

Индикация	Значение
E0	Неисправность датчика температуры внутри устройства, требуется ремонт.
E1	В системе перезарядки возникает сбой, из-за которого вспышка не может срабатывать. Пожалуйста, перезарядите вспышку. Если проблема сохраняется, пожалуйста, отправьте вспышку в сервисный центр.
E2	Система чрезмерно нагревается. Пожалуйста, подождите 10 минут.
E3	Слишком высокое напряжение на двух выходах импульсной лампы. Отправьте вспышку в сервисный центр.



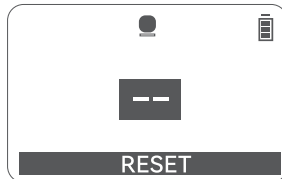

Сброс настроек вспышки

Одновременно нажмите и удерживайте кнопку включения подсветки фокусировки и кнопку MENU до появления на дисплее символа "RESET", когда символ "RESET" исчезнет, процедура сброса будет завершена.

Примечание: Функция сброса настроек вспышки недоступна в интерфейсе меню.



Настройка меню

Настройка	Значение	Описание
WIRELESS	OFF	Отключение беспроводной связи
	TX	Ведущее устройство
	RX	Ведомое устройство
CH	01-32	32 канала
ID	OFF	Выключает идентификатор
	01-99	99 идентификаторов
TCM	OFF	Выключено
	ON	Вкл. (Коротки нажмите кнопку MODE, чтобы выполнить преобразование TCM. Эта функция недоступна для беспроводных вспышек или одноконтактных вспышек).
SYNC		Синхронизация по первой шторке
		Высокоскоростная синхронизация
RF DIST	0.3-10m	Расстояние срабатывания: 0.3-10м
	1-100m	Расстояние срабатывания: 1-100м
MODEL	 CONT	Моделирующий свет, который не гаснет при вспышке.
	 INTER	Моделирующий свет, который гаснет при вспышке.
STBY	ON	Включает спящий режим на ведущем устройстве.
	OFF	Отключает спящий режим на ведущем устройстве.
RX STBY	60min	Переход в спящий режим через 60 минут простоя при использовании в качестве ведомого устройства.
	30min	Переход в спящий режим через 30 минут простоя при использовании в качестве ведомого устройства.
	OFF	Выключение спящего режима на ведомом устройстве.
BL	12 sec	Выключение подсветки через 12 секунд простоя.
	OFF	Подсветка всегда выключена
	ON	Подсветка всегда включена
LCD	-3~+3	Настройка коэффициента контрастности, 7 уровней.

Технические характеристики

Тип устройства	Вспышка для макросъемки
Модель	MF-R76S+
Ведущее число	14 (ISO 100, метров)
Совместимые камеры	Sony
Литиевый аккумулятор	7.2В / 3000мАч
Мощность вспышки	76 Дж
Цветовая температура вспышки	5900К±200К
Мощность подсветки автофокуса	0,7 Вт*2
Цветовая темп. подсветки автофокуса	5300К±200К
Диапазон регулировки мощности	1/1-1/256 (с шагом 1/3 ступени)
Длительность импульса	1/300с-1/20000с
Режим вспышки	TTL (автоматический), М (ручной)
Компенсация экспозиции вспышки FEC	-3→+3, с шагом 1/3 ступени
Высокоскоростная синхронизация HSS	Да
Синхронизация по первой шторке	Да
Синхронизация по второй шторке	Да (устанавливается на камере)
Внутренний диаметр вспышки	77 мм
Время перезарядки	0,1-1 с
Количество импульсов на полном заряде	550
Дистанция радиуправления	0-100 м
Каналы СН	01-32
Беспроводные идентификаторы ID	01-99
Температура эксплуатации	-10°C...50°C
Размер кольцевой вспышки	130*130*27 мм
Размер контроллера	120*70*50 мм
Масса нетто (с аккумулятором)	578 г

Все приведенные выше данные основаны на стандартах тестирования Godox. Дизайн и технические характеристики могут быть изменены без предварительного уведомления.

Список совместимых фотокамер Sony

ILCE-6000I, a9, A7R, A7RIII, DSC-RX10, A7IV, A7C, A7R5, A7RIV, A7M3, ZV-E10, a6400, A7RII

Примечание:

1. В данной таблице указаны только протестированные модели камер, а не все камеры бренда Sony. Для обеспечения совместимости с другими моделями рекомендуется провести самостоятельную проверку.
2. Производитель оставляет за собой право вносить изменения в данную таблицу.

Практическое руководство по дентальной фотографии

Расположение фотографа

Экстраоральные снимки

Для получения наилучшего результата при выполнении экстраоральных снимков фотокамера должна располагаться параллельно пациенту на постоянном расстоянии примерно 1,5 м.

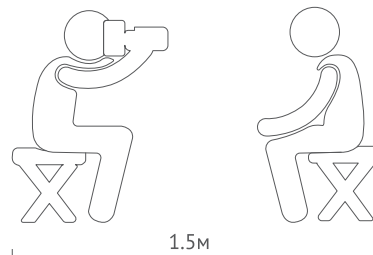

Диафрагма камеры должна быть установлена на f/8. Можно использовать автофокус, так как ручная фокусировка может быть затруднена при удержании камеры в портретном положении. Автофокусировка активируется переводом переключателя AF на объективе в положение AF.

Интраоральные снимки

Интраоральные снимки обычно выполняются, когда пациент находится в стоматологическом кресле, так как это упрощает расположение пациента и фотографа при съемке некоторых стандартных видов. Убедитесь, что на объективе установлена ручная фокусировка, и следуйте рекомендациям для каждого вида, чтобы правильно установить фокусное расстояние и диафрагму. Использование ручной фокусировки позволяет сравнить снимки, сделанные на разных этапах лечения, чтобы увидеть прогресс.

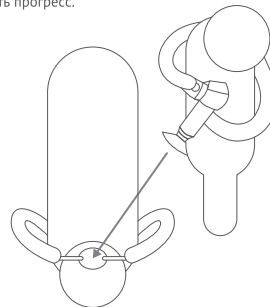

Руководство по устранению неисправностей

При возникновении проблем обратитесь к приведенной ниже таблице.

Проблема	Возможная причина	Решение
Вспышка не срабатывает	Неправильно установлена	Надежно закрепите установочную пятю вспышки на камере.
	Загрязнены электронные контакты вспышки и камеры	Очистите электронные контакты вспышки и камеры.
Питание автоматически отключается	При использовании вспышки в качестве ведущего устройства и включенной функции STBY питание автоматически отключается через 90 минут бездействия.	Нажмите любую кнопку для пробуждения вспышки
	Питание автоматически отключится через 60 или 30 мин работы в режиме ожидания, если устройства используется в качестве ведомого и в настройке RX STBY установлено значение 60 или 30min.	Нажмите любую кнопку для пробуждения
Не загружается меню	Аккумулятор разрядился или поврежден	Зарядите или замените аккумулятор.
Вспышка не срабатывает в качестве ведомого устройства	Неправильно выбрана группа ведомых вспышек. Например, на ведущем устройстве отключено срабатывание в группе В, а на ведомом устройстве установлена группа В.	Установите правильные значения для групп вспышек на ведущем устройстве.
	Каналы ведущего и ведомого устройств не совпадают.	Пожалуйста, установите одинаковые каналы на ведущем и ведомом устройстве.
	Ведомое устройство находится вне зоны действия ведущего.	Пожалуйста, установите ведомое устройство от ведущего в пределах расстояния передачи сигнала (0-100 м).
	Ведущее и ведомое устройства находятся слишком близко для передачи сигнала.	Пожалуйста, установите для настройки RF DIST значение 0.3-10m.

Обновление прошивки

1. Вспышка поддерживает обновление прошивки через порт USB Type-C. Кабель USB Type-C входит в комплект поставки.
2. Для обновления прошивки требуется установка приложения «Godox G3 firmware upgrade software», пожалуйста, скачайте и установите его перед обновлением. Затем в приложении выберите соответствующий файл прошивки.
3. Поскольку вспышка нуждается в своевременном обновлении прошивки, пожалуйста, обратитесь к новейшей электронной версии руководства по эксплуатации, чтобы ознакомиться с новыми возможностями вспышки.

Поиск и устранение неполадок в системе Godox X 2.4G

1. Помехи от радиосигналов с частотой 2,4ГГц во внешней среде (например, беспроводная базовая станция, wifi роутер, Bluetooth и т.д.).
 - Выберите другой канал CH с помощью триггера (добавьте 10+ каналов) и используйте канал, который не является помехой. Или отключите другое работающее рядом оборудование, которое использует частоту 2,4ГГц.
2. Вспышка не завершила цикл перезарядки или достигла предельной скорости непрерывной съемки (индикатор готовности вспышки светится), вспышка находится в состоянии защиты от перегрева или другой нештатной ситуации.
 - Понижайте выходную мощность вспышки. Если вспышка работает в режиме TTL, попробуйте переключить ее в режим М (в режиме TTL срабатывает предварительный импульс).
3. Слишком близкое расстояние между триггером и вспышкой.
 - Пожалуйста, включите функцию "беспроводной режим на близком расстоянии" на триггере вспышки (<0,5 м):
 - Установите в MENU- -DIST значение 0-30m.
4. Разряжена батарея в триггере и в ведомом устройстве.
 - Пожалуйста, замените батарею (для вспышки рекомендуется использовать одноразовые щелочные батареи 1,5 В).

Правила эксплуатации

- Немедленно выключите устройство в случае обнаружения неисправности и выясните причину.
- Избегайте резких ударов, и регулярно очищайте вспышку от пыли.
- Лампа может нагреваться при использовании. Избегайте частого срабатывания вспышки, если в этом нет необходимости.
- Техническое обслуживание и ремонт должны выполняться только авторизованными поставщиками услуг, которые могут предоставить оригинальные запчасти и аксессуары.
- При выполнении ремонта в неавторизованных сервисных центрах, гарантийное обслуживание устройства прекращается.
- В случае обнаружения неисправности или попадания внутрь корпуса воды, не используйте устройство, пока его не починят специалисты.
- Изменения, внесенные в технические характеристики или конструкцию, могут не отражаться в данном руководстве.

Внимание

Рабочая частота управления пультом: 2412.99 МГц - 2464.49 МГц
Максимальная мощность EIRP: 4,37 дБм