



Серия MEG Trident

Персональный компьютер

модель: Trident B922

Руководство пользователя

Содержание

Начало работы	3
Комплектация	3
Советы по удобству работы	3
Информация о системе	4
Установка оборудования.....	8
Операции с системой Windows 11	10
Управление питанием	10
Подключение к сети	14
Восстановление системы	22
с помощью клавиши F3 (Опционально).....	24
Безопасное использование компьютера	25
Соответствие нормативным требованиям	27
Технические характеристики устройства.....	31
Приложение к руководству пользователя	33

Журнал изменений

V1.2, 09/2023

Начало работы

В этой главе приведена информация о настройке аппаратной части компьютера. Чтобы предотвратить повреждение устройств при их подключении, соблюдайте осторожность и используйте заземляющий браслет, защищающий от статического электричества.

Комплектация

Персональный компьютер	Trident B922
Документы	Руководство пользователя
	Краткое руководство пользователя (Quick Start Guide) (опционально)
	Гарантийная книжка (опционально)
Аксессуары	Мышь (опционально)
	Клавиатура (опционально)
	Кабель питания переменного тока



Внимание

- Если какие-либо предметы, включенные в комплект поставки, отсутствуют или повреждены, обратитесь по месту приобретения продукта.
- Комплект поставки может изменяться в зависимости от региона.
- Поставляемый кабель питания предназначен исключительно для этого ПК. Не используйте его с другим устройством.



Советы по удобству работы

- Если предполагается работать за компьютером в течение длительного времени, очень важно правильно выбрать рабочее место.
- Рабочее место должно иметь хорошее освещение.
- Используйте удобный стол и кресло. Отрегулируйте их высоту в соответствии с вашим ростом.
- Отрегулируйте спинку кресла, чтобы обеспечить комфортное положение спины.
- Поставьте ноги прямо на пол в естественном положении. Во время работы колени и локти должны быть согнуты под углом приблизительно 90 градусов.
- Положите руки на стол в естественном положении так, чтобы обеспечить поддержку запястий.
- Старайтесь не использовать устройство в местах, где это может причинить неудобство.
- ПК представляет собой электрическое устройство. Обращайтесь с ним осторожно, чтобы предотвратить нанесение вреда здоровью.



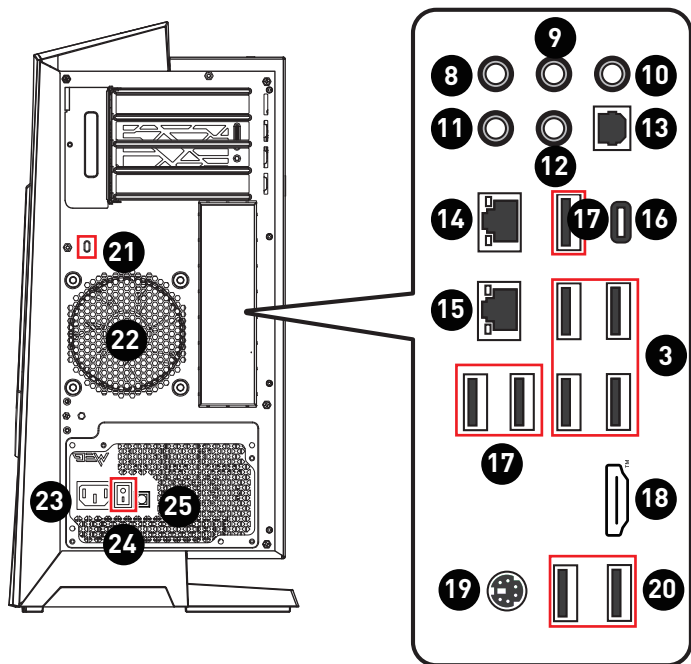
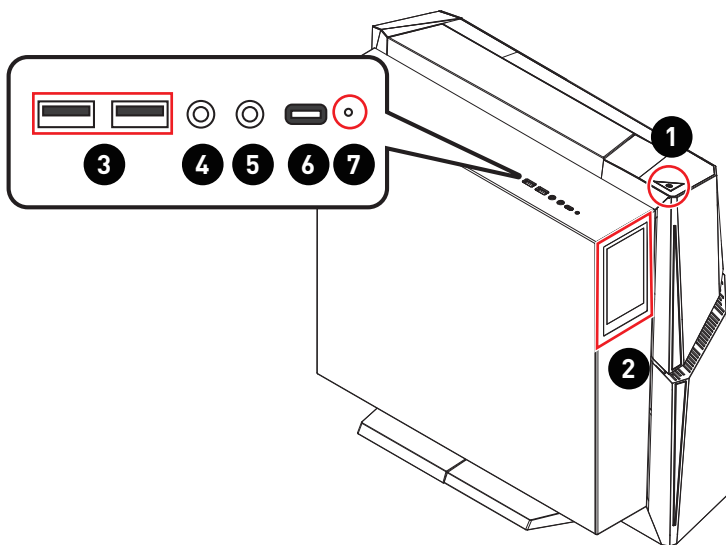



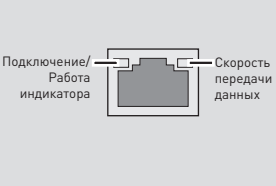
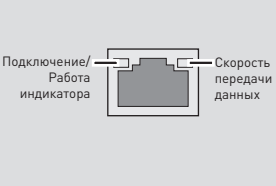
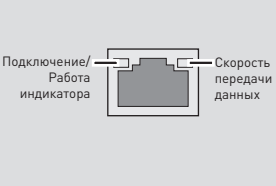
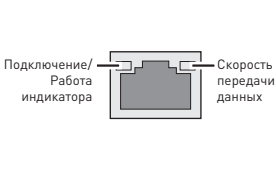
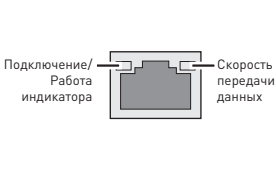
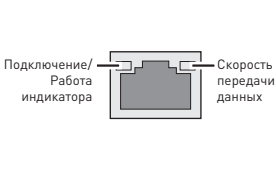

Информация о системе

Trident B922 (MEG Trident X2 14)



<p>1</p>	<p>Кнопка питания/ Индикатор питания</p> <p>Кнопка питания позволяет включать и выключать устройство.</p> <p>Светодиодный индикатор светится, если система включена, и гаснет после выключения системы. Светодиодный индикатор мигает при переходе системы в режим S3 (сохранение данных в памяти) и гаснет в режиме S4 (сохранение данных на диске).</p>
<p>2</p>	<p>HMI 2.0</p> <p>HMI (Human Machine Interface) 2.0 – это удобная и умная сенсорная панель для управления системой. Для получения дополнительной информации обратитесь к следующей документации:</p> <p>MSI Center:</p> <p>http://download.msi.com/manual/mb/MSICENTER.pdf</p> <p>HMI 2.0:</p> <p>https://download.msi.com/archive/mnu_exe/mb/HMI2.pdf</p> <div style="text-align: right;">  <p>MSI Center</p>  <p>HMI 2.0</p> </div>
<p>3</p>	<p>Порт USB 3.2 Gen 1</p> <p>Разъем предназначен для подключения USB устройств. (Скорость передачи до 5Гб/с)</p>
<p>4</p>	<p>Разъем для подключения наушников</p> <p>Используется для подключения наушников или колонок.</p>
<p>5</p>	<p>Разъем микрофона</p> <p>Разъем предназначен для подключения микрофона.</p>
<p>6</p>	<p>Порт USB 3.2 Gen 2 (Type-C)</p> <p>Разъем предназначен для подключения USB устройств и обеспечивает зарядку портативных устройств с параметрами электропитания до 5В/3А. (Скорость передачи до 10Гб/с)</p>
<p>7</p>	<p>Индикатор жесткого диска</p> <p>Этот индикатор показывает состояние активности жесткого диска. Индикатор мигает при доступе системы к данным жесткого диска.</p>
<p>8</p>	<p>Линейный вход</p> <p>Разъем предназначен для подключения выхода звуковоспроизводящих устройств.</p>
<p>9</p>	<p>Линейный выход</p> <p>Разъем предназначен для подключения акустической системы или наушников.</p>
<p>10</p>	<p>Микрофонный вход</p> <p>Разъем предназначен для подключения микрофона.</p>

<p>11</p>	<p>Разъем CS-Out</p> <p>Разъем предназначен для подключения центральной акустической системы и сабвуфера в режиме 5.1/7.1 (CENTER).</p>																		
<p>12</p>	<p>Разъем RS-Out</p> <p>Разъем предназначен для подключения тыловых акустических систем в режиме 4/5.1/7.1 (REAR).</p>																		
<p>13</p>	<p>Разъем S/PDIF-Out</p> <p>Разъем S/PDIF (Sony & Philips Digital Interconnect Format) предназначен для передачи звуковых сигналов на внешние акустические системы через оптоволоконный кабель.</p>																		
<p>14</p>	<p>Разъем LAN 2.5Гб/с</p> <p>Сетевой разъем RJ-45 предназначен для подключения к локальной сети (LAN). Разъем предназначен для подключения сетевого кабеля.</p> <table border="1" data-bbox="210 584 924 786"> <tr> <td rowspan="6" style="text-align: center;">  </td> <td>LED</td> <td>Состояние</td> <td>Описание</td> </tr> <tr> <td rowspan="3">Подключение/ Работа индикатора</td> <td>Откл.</td> <td>Не подключен</td> </tr> <tr> <td>Желтый</td> <td>Подключен</td> </tr> <tr> <td>Мигает</td> <td>Передача данных</td> </tr> <tr> <td rowspan="3">Скорость передачи данных</td> <td>Откл.</td> <td>10 Мбит/с</td> </tr> <tr> <td>Зеленый</td> <td>100/1000 Мбит/с</td> </tr> <tr> <td>Оранжевый</td> <td>2.5 Гбит/с</td> </tr> </table>		LED	Состояние	Описание	Подключение/ Работа индикатора	Откл.	Не подключен	Желтый	Подключен	Мигает	Передача данных	Скорость передачи данных	Откл.	10 Мбит/с	Зеленый	100/1000 Мбит/с	Оранжевый	2.5 Гбит/с
	LED		Состояние	Описание															
	Подключение/ Работа индикатора		Откл.	Не подключен															
			Желтый	Подключен															
			Мигает	Передача данных															
	Скорость передачи данных		Откл.	10 Мбит/с															
		Зеленый	100/1000 Мбит/с																
Оранжевый		2.5 Гбит/с																	
<p>15</p>	<p>Разъем LAN 1Гб/с</p> <p>Сетевой разъем RJ-45 предназначен для подключения к локальной сети (LAN). Разъем предназначен для подключения сетевого кабеля.</p> <table border="1" data-bbox="210 914 924 1117"> <tr> <td rowspan="6" style="text-align: center;">  </td> <td>LED</td> <td>Состояние</td> <td>Описание</td> </tr> <tr> <td rowspan="3">Подключение/ Работа индикатора</td> <td>Откл.</td> <td>Не подключен</td> </tr> <tr> <td>Желтый</td> <td>Подключен</td> </tr> <tr> <td>Мигает</td> <td>Передача данных</td> </tr> <tr> <td rowspan="3">Скорость передачи данных</td> <td>Откл.</td> <td>10 Мбит/с</td> </tr> <tr> <td>Зеленый</td> <td>100 Мбит/с</td> </tr> <tr> <td>Оранжевый</td> <td>1 Гбит/с</td> </tr> </table>		LED	Состояние	Описание	Подключение/ Работа индикатора	Откл.	Не подключен	Желтый	Подключен	Мигает	Передача данных	Скорость передачи данных	Откл.	10 Мбит/с	Зеленый	100 Мбит/с	Оранжевый	1 Гбит/с
	LED		Состояние	Описание															
	Подключение/ Работа индикатора		Откл.	Не подключен															
			Желтый	Подключен															
			Мигает	Передача данных															
	Скорость передачи данных		Откл.	10 Мбит/с															
		Зеленый	100 Мбит/с																
Оранжевый		1 Гбит/с																	
<p>16</p>	<p>Порт USB 3.2 Gen 2x2 (Type-C)</p> <p>Разъем предназначен для подключения USB устройств. и обеспечивает зарядку портативных устройств с параметрами электропитания до 5В/3А. (Скорость передачи до 20Гб/с)</p>																		
<p>17</p>	<p>Порт USB 3.2 Gen 2</p> <p>Разъем предназначен для подключения USB устройств. (Скорость передачи до 10Гб/с)</p>																		

<p>18</p>	<p>Разъем HDMI™  <small>HIGH DEFINITION MULTIMEDIA INTERFACE</small></p> <p>Поддерживает 4K@60 Гц в соответствии со стандартом HDMI™ 2.1.</p> <p> Внимание</p> <ul style="list-style-type: none"> • Спецификации видеокарт могут меняться в зависимости от модели установленного процессора. • Для процессоров без встроенной графики подключите монитор к дискретной видеокарте. 														
<p>19</p>	<p>Порт PS/2® клавиатуры/мыши</p> <p>Разъем DIN PS/2® клавиатуры/ мыши для подключения клавиатуры/ мыши с интерфейсом PS/2®.</p>														
<p>20</p>	<p>Порт USB 2.0</p> <p>Разъем предназначен для подключения USB устройств. (Скорость передачи до 480Мб/с)</p> <p> Внимание</p> <p><i>Рекомендуется подключить высокоскоростные устройства к портам USB 3.2, а низкоскоростные устройства, такие как мышь и клавиатура, к портам USB 2.0 на задней панели.</i></p>														
<p>21</p>	<p>Порт замка Kensington</p> <p>Данный ПК оснащен разъемом для замка Kensington, который позволяет закрепить его на месте ключом или механическим кодовым устройством, прикрепленным к обрезиненному металлическому тросу. На конце троса расположена небольшая петля, позволяющая обвязать тросом неподвижный предмет, например тяжелый стол или подобный предмет мебели, закрепив моноблок на месте.</p>														
<p>22</p>	<p>Вентиляционные отверстия</p> <p>Вентиляционные отверстия в корпусе устройства обеспечивают конвекцию воздуха и предотвращают его перегрев. Не закрывайте эти отверстия.</p>														
<p>23</p>	<p>Разъем питания</p> <p>Служит для подключения кабеля питания.</p>														
<p>24</p>	<p>Выключатель блока питания</p> <p>Положение I обеспечивает подачу питания. Положение 0 отключает питание.</p>														
<p>25</p>	<p>Кнопка Zero Fan (опционально)</p> <p>Нажмите эту кнопку для вкл./откл. функции Zero Fan.</p> <table border="1" data-bbox="212 1332 925 1476"> <thead> <tr> <th data-bbox="212 1332 335 1364">Zero Fan</th> <th colspan="2" data-bbox="335 1332 925 1364">Описание</th> </tr> </thead> <tbody> <tr> <td data-bbox="212 1364 335 1444">Вкл. </td> <td data-bbox="335 1364 457 1444" rowspan="2">Нагрузка на систему</td> <td data-bbox="457 1364 569 1396">Ниже 40%</td> <td data-bbox="569 1364 925 1396">Вентилятор блока питания не работает.</td> </tr> <tr> <td data-bbox="212 1396 335 1444"></td> <td data-bbox="457 1396 569 1444">Выше 40%</td> <td data-bbox="569 1396 925 1444">Вентилятор блока питания начинает работать.</td> </tr> <tr> <td data-bbox="212 1444 335 1476">Откл. </td> <td colspan="3" data-bbox="335 1444 925 1476">Вентилятор блока питания постоянно работает.</td> </tr> </tbody> </table>	Zero Fan	Описание		Вкл. 	Нагрузка на систему	Ниже 40%	Вентилятор блока питания не работает.		Выше 40%	Вентилятор блока питания начинает работать.	Откл. 	Вентилятор блока питания постоянно работает.		
Zero Fan	Описание														
Вкл. 	Нагрузка на систему	Ниже 40%	Вентилятор блока питания не работает.												
		Выше 40%	Вентилятор блока питания начинает работать.												
Откл. 	Вентилятор блока питания постоянно работает.														

Установка оборудования

Подключите периферийные устройства.



Подробные указания по подключению см. в руководствах пользователя периферийных устройства.

Подключите кабель питания к системе и электрической розетке.

Параметры электропитания

- 850Вт: 100-240В~, 50-60Гц, 11А
- 1000Вт: 100-240В~, 50-60Гц, 13А

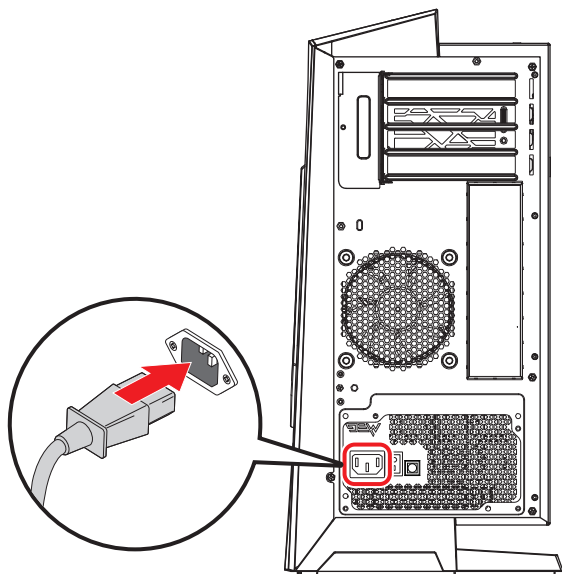

При отсоединении кабеля питания переменного тока держитесь только за вилку. Никогда не тяните за кабель.

Переведите выключатель блока питания в положение «I».

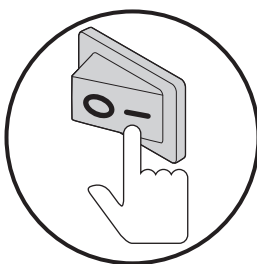

Нажмите кнопку питания для включения ПК.

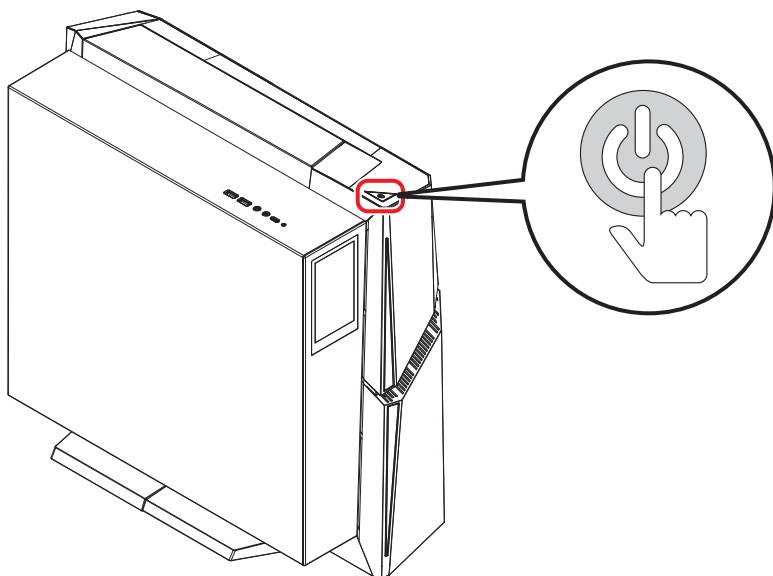

Операции с системой Windows 11



Внимание

Любая информация, представленная в данном руководстве, может быть изменена без предварительного уведомления.

Управление питанием

Управление питанием персональных компьютеров и мониторов может значительно сэкономить электроэнергию, а также внести вклад в защиту окружающей среды.

Чтобы сэкономить электроэнергию, настройте выключение дисплея или перевод компьютера в режим ожидания после определенного времени бездействия пользователя.

1. Кликните правой кнопкой мыши [Пуск], затем выберите [Управление электропитанием].
2. Отрегулируйте настройки [Экран и спящий режим] и выберите режим питания из списка.
3. Чтобы выбрать или настроить схему электропитания, введите «панель управления» в поле поиска и выберите [Панель управления].
4. Откройте окно [Все элементы панели управления]. Выберите [Крупные значки] в раскрывающемся меню [Просмотр:].
5. Выберите [Электропитание], чтобы продолжить.
6. Чтобы выбрать схему электропитания и настроить параметры питания, нажмите [Настройка схемы электропитания].
7. Чтобы создать собственную схему электропитания, выберите [Создание схемы управления питанием].
8. Выберите существующую схему и дайте ей новое имя.
9. Отрегулируйте настройки новой схемы управления питанием.
10. В меню [Завершение работы] или [Выход] также представлены параметры энергосбережения для управления электропитанием системы.

Энергосбережение

Функция управления питанием позволяет компьютеру переходить в состояние низкого энергосбережения или в «спящий» режим после определенного времени бездействия. Для использования энергосбережения функция управления питанием настроена для работы по следующей схеме:

- Выключать дисплей после 10 минут простоя
- Входить в спящий режим после 30 минут простоя

Вывод компьютера из спящего режима

Компьютер можно вывести из спящего режима, подав команду с помощью:

- кнопки питания,
- по сети (Wake On LAN),
- мыши,
- клавиатуры.



Советы по экономии электроэнергии:

- Выключайте монитор с помощью кнопки питания, если компьютер не будет использоваться продолжительное время.
- Отрегулируйте настройки в параметрах электропитания в ОС Windows для оптимизации управления электропитанием ПК.
- Для управления энергопотреблением установите специальное программное обеспечение.
- Всегда отсоединяйте кабель питания переменного тока от розетки, если компьютер не будет использоваться продолжительное время. Это позволит сэкономить электроэнергию.

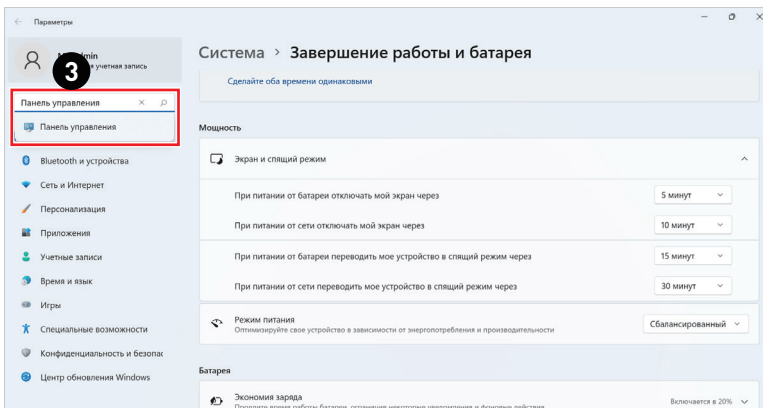
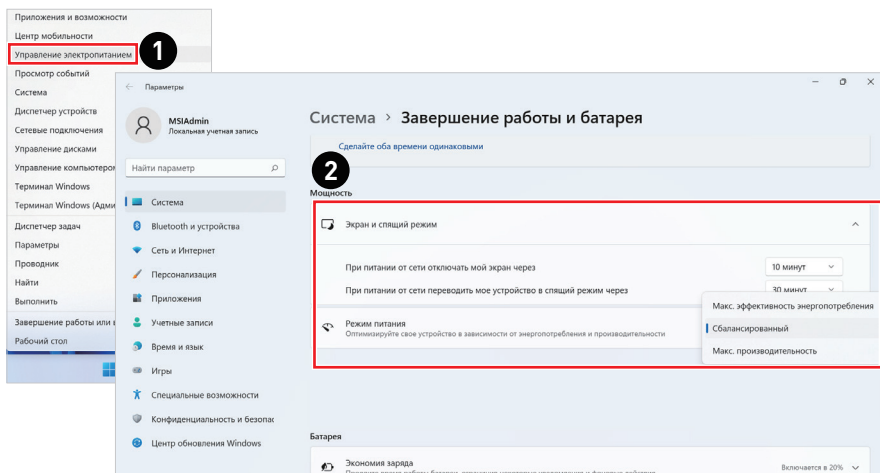

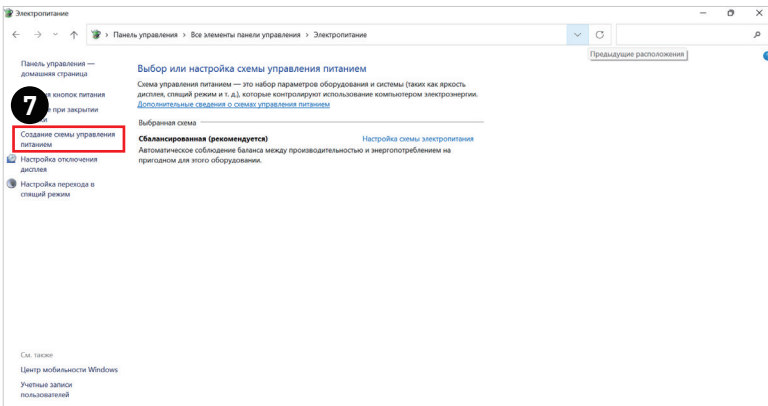
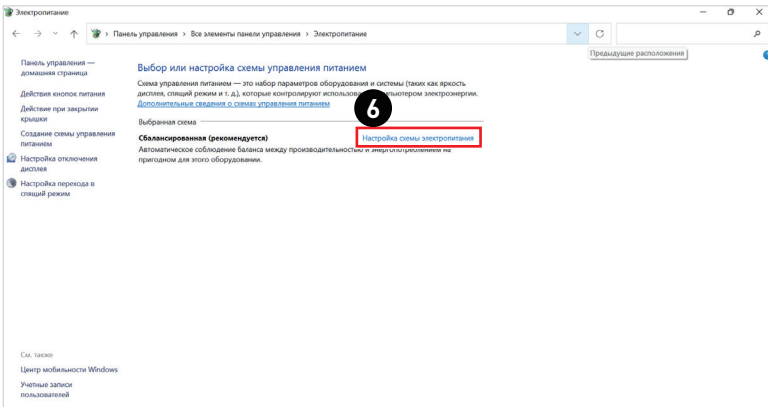
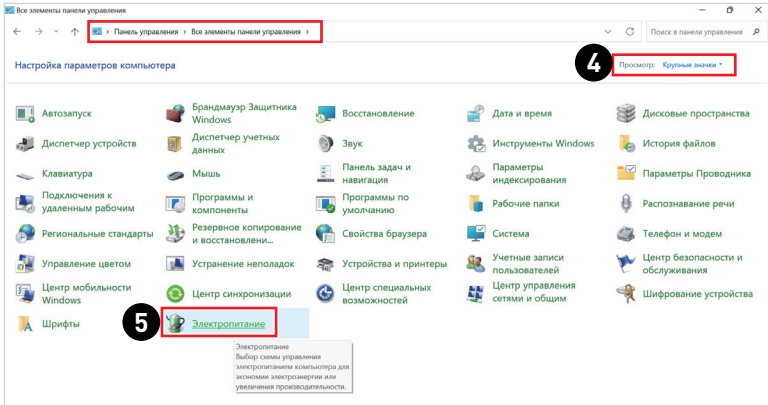

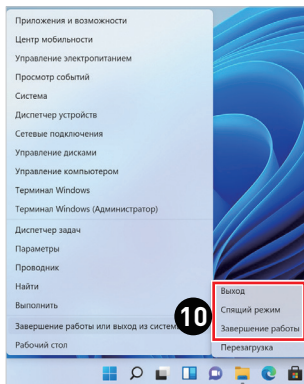
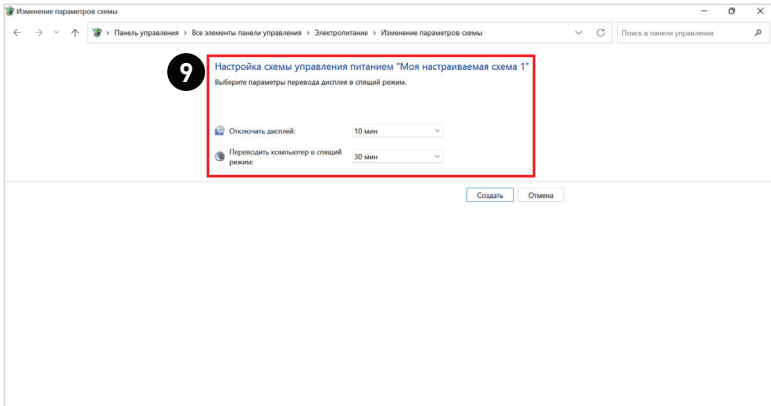
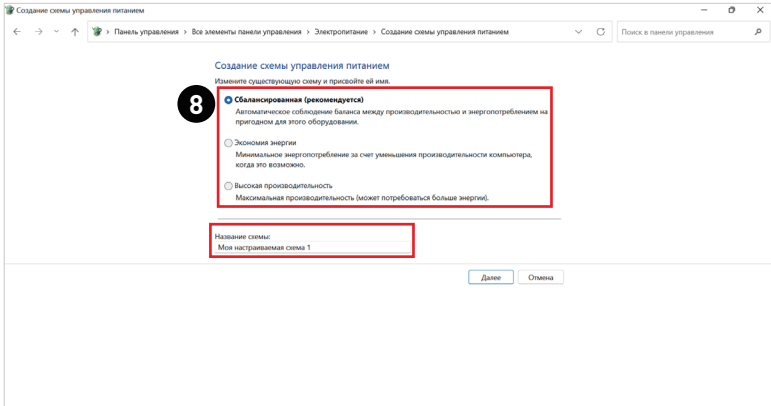

Подключение к сети

Wi-Fi

1. Кликните правой кнопкой мыши [Пуск], затем выберите [Сетевые подключения].
2. Выберите и включите [Wi-Fi].
3. Выберите [Отображение доступных сетей]. Откроется список доступных беспроводных сетей. Выберите тип подключения из списка.
4. Чтобы создать новое подключение, выберите [Управление известными сетями].
5. Выберите [Добавить сеть].
6. Введите данные новой беспроводной сети и нажмите кнопку [Сохранить] для создания нового подключения.

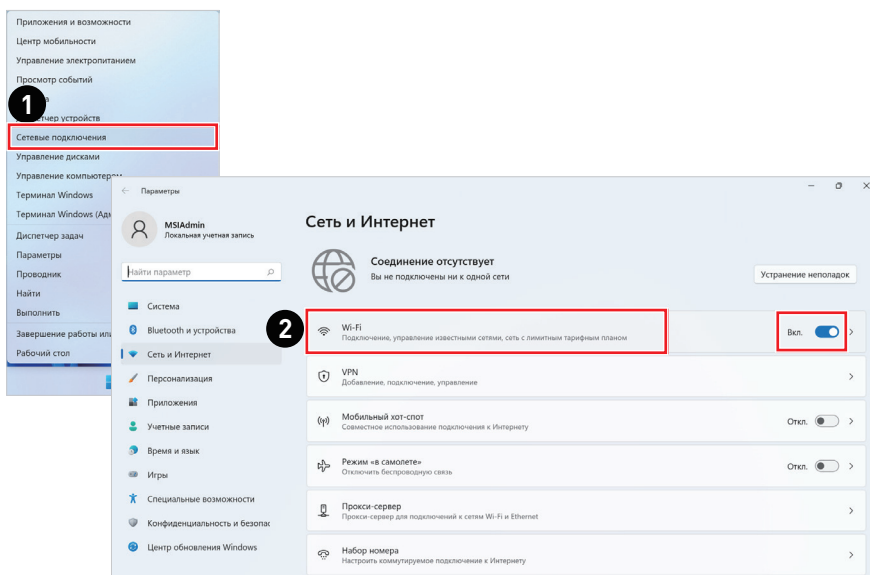

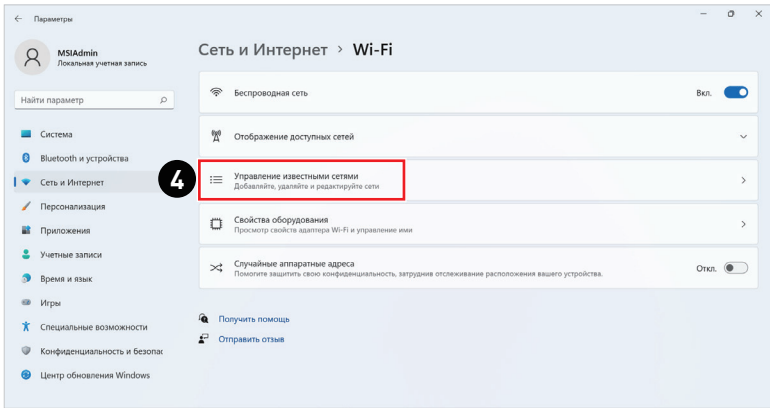
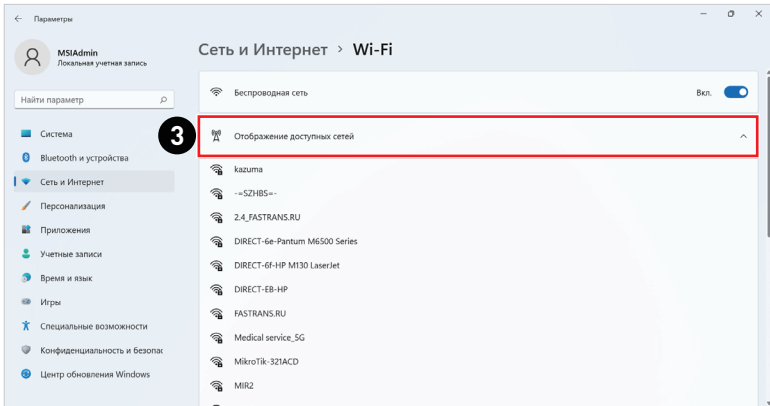

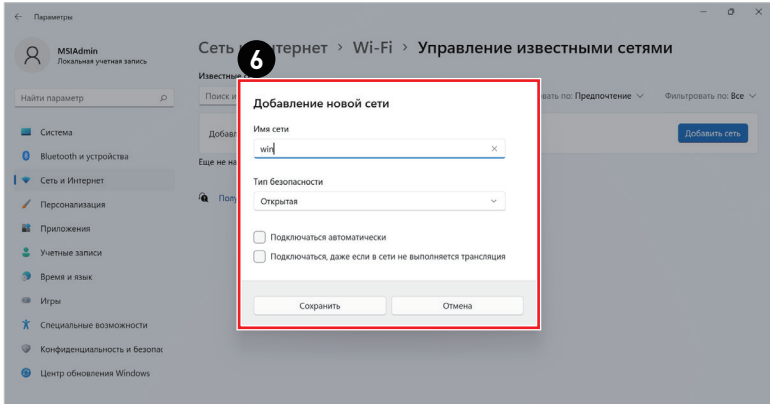
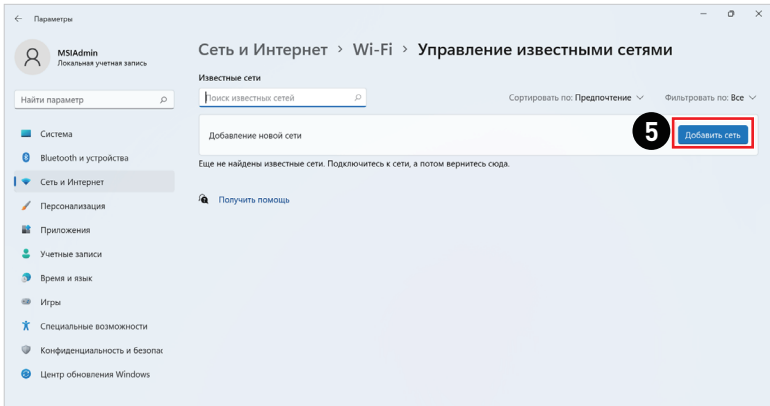

Ethernet

1. Кликните правой кнопкой мыши [Пуск], затем выберите [Сетевые подключения].
2. Выберите [Ethernet].
3. [Назначение IP] и [Назначение DNS-сервера] автоматически устанавливаются в значение [Автоматически (DHCP)].
4. Для подключения к статическому IP-адресу щелкните [Редактировать] в вкладке [Назначение IP].
5. Выберите [Вручную].
6. Включите [IPv4] или [IPv6].
7. Введите данные, предоставленные поставщиком интернет-услуг и нажмите кнопку [Сохранить], чтобы создать подключение к статическому IP-адресу.

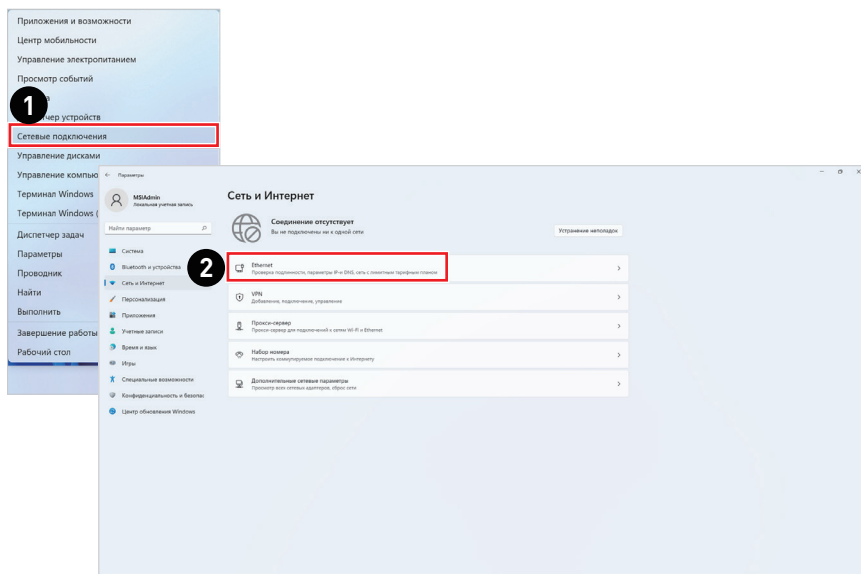

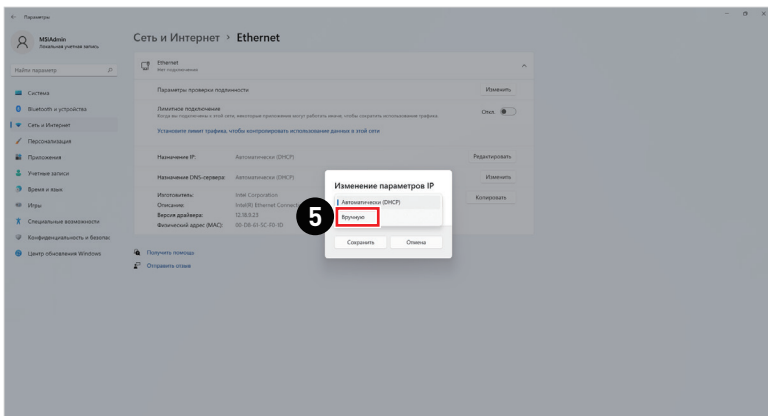
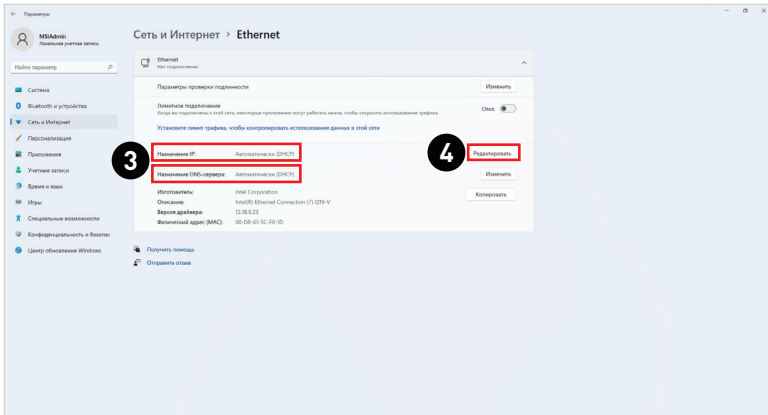

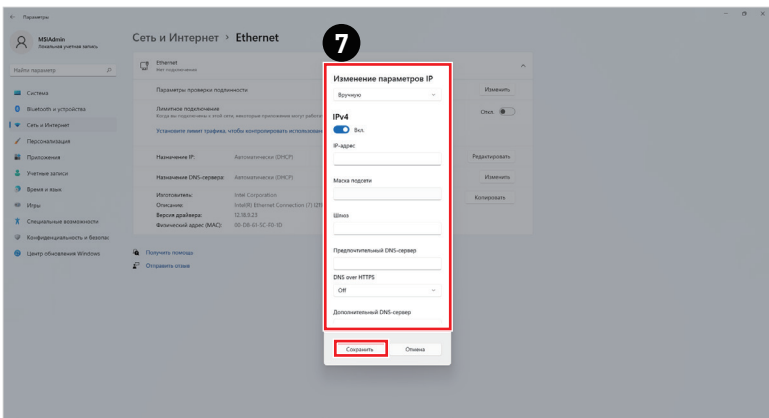
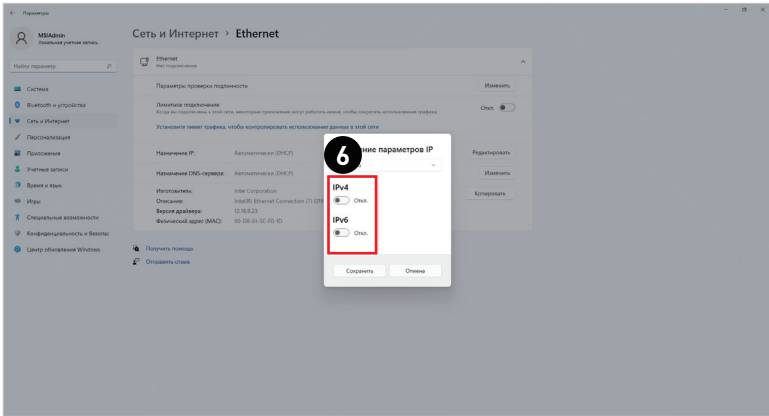

Набрать номер

1. Кликните правой кнопкой мыши [Пуск], затем выберите [Сетевые подключения].
2. Выберите [Набор номера].
3. Выберите [Настройка нового подключения].
4. Выберите [Подключиться к Интернету] и нажмите на кнопку [Далее].
5. Выберите пункт [Высокоскоростное (с PPPoE)], чтобы подключиться с помощью технологии DSL или кабеля с использованием имени пользователя и пароля.
6. Введите данные, предоставленные поставщиком интернет-услуг (ISP) и нажмите кнопку [Подключить], чтобы создать подключение к сети.

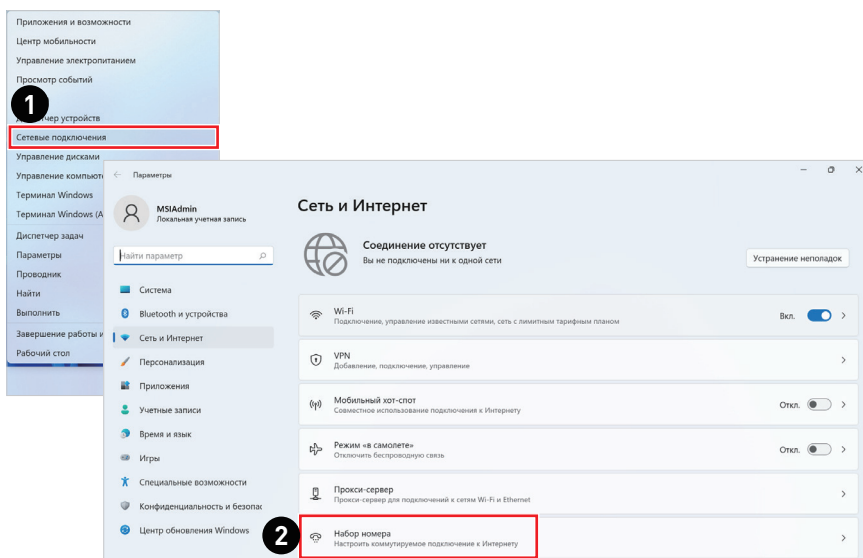

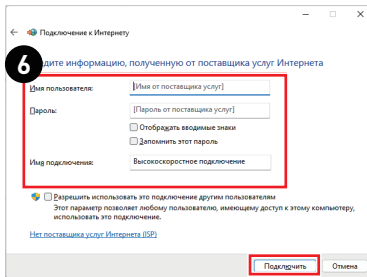
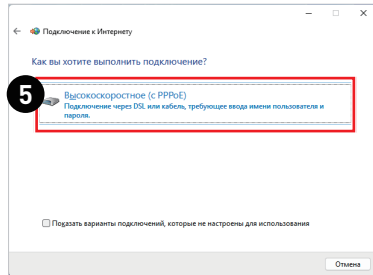
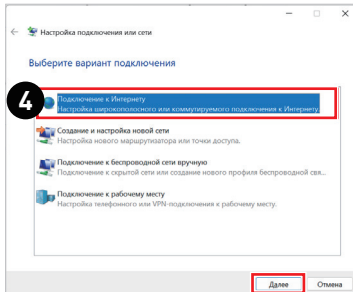
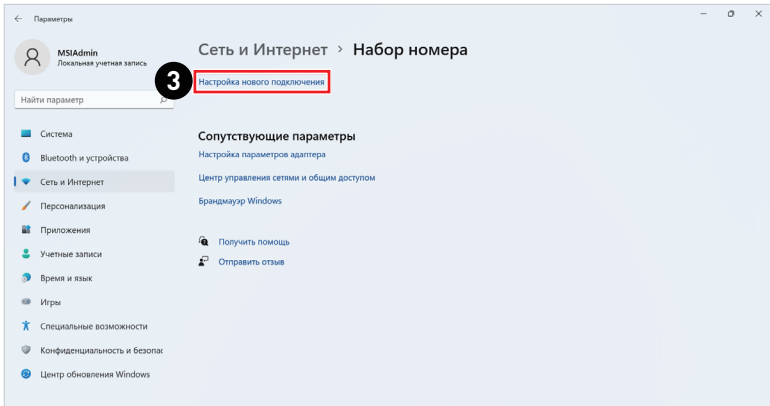

Восстановление системы

Функция восстановления системы может потребоваться в следующих случаях.

- Восстановление исходных заводских параметров системы.
- Появление ошибок в используемой операционной системе.
- Нарушение нормальной работы операционной системы из-за вирусов.
- При установке ОС с другим языком системы.

Перед тем, как воспользоваться функцией восстановления системы, создайте резервную копию важных данных, сохраненных на жестком диске системы, на других носителях информации.

Если восстановить систему с помощью описанной ниже процедуры не удастся, обратитесь к местному дистрибьютору или уполномоченный сервисный центр для получения помощи.

Восстановление компьютера в исходное состояние

1. Кликните правой кнопкой мыши [Пуск], затем выберите [Параметры].
2. Выберите [Восстановление] в меню [Система].
3. Нажмите [Перезагрузка ПК], чтобы начать восстановление системы.
4. На экране появится окно [Выберите параметр]. Выберите пункт [Сохранить мои файлы] или [Удалить все]. Следуйте инструкциям на экране для продолжения и завершения восстановления системы.

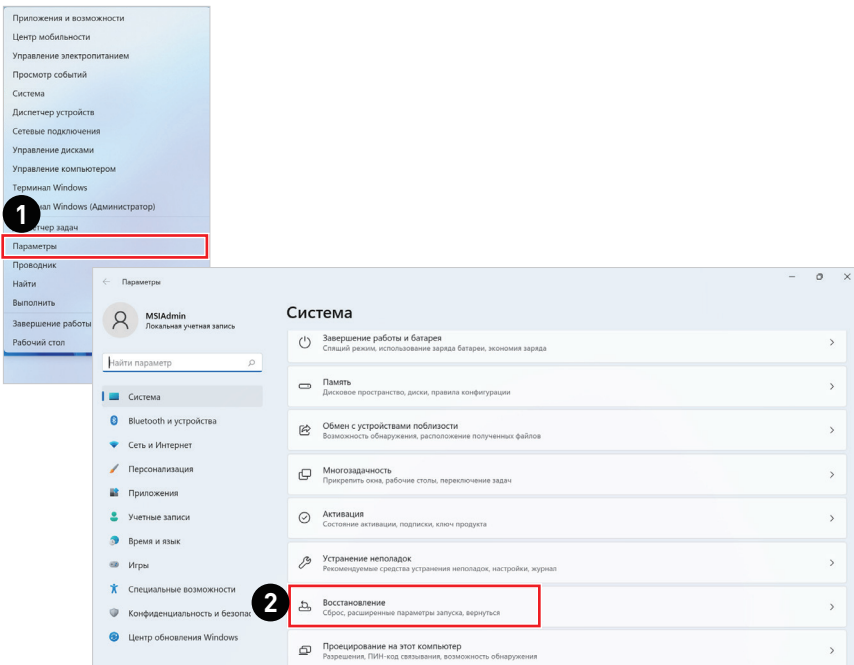

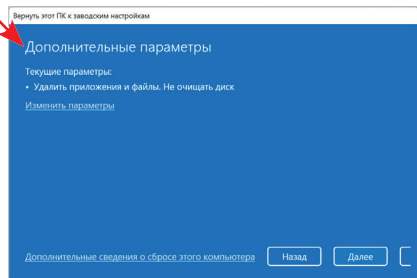
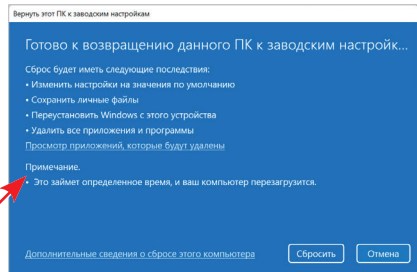
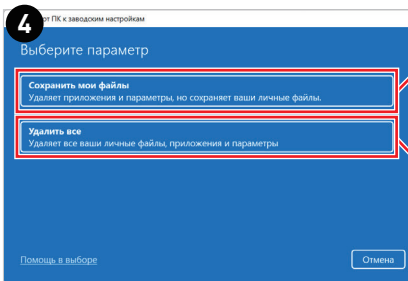
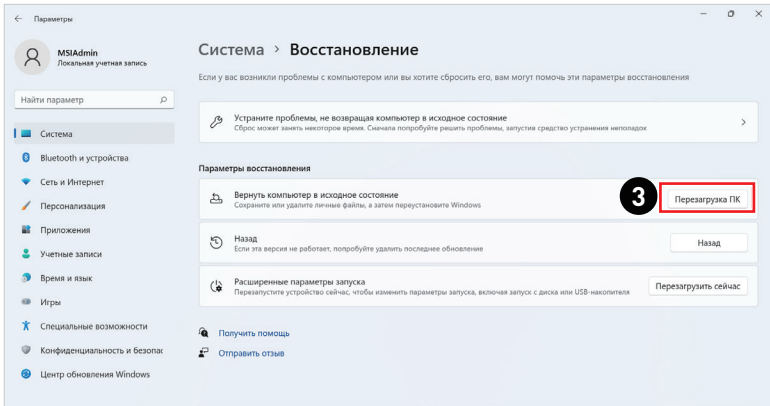

с помощью клавиши F3 (Опционально)

Меры предосторожности при использовании функции восстановления системы

1. Если возникли неустраняемые проблемы с жестким диском или системой, в первую очередь выполните восстановление системы с жесткого диска, используя клавишу быстрого вызова функции восстановления F3.
2. Перед использованием функции восстановления системы, создайте на других накопителях резервные копии важной информации, хранящейся на системном диске.

Восстановление системы с использованием клавиши F3

Для продолжения следуйте инструкциям, приведенным ниже:

1. Перезапустите компьютер.
2. Нажмите клавишу F3 на клавиатуре, когда на экране появится приглашение MSI.
3. На экране "Choose an Option" выберите "Troubleshoot".
4. На экране "Troubleshoot" выберите "Restore MSI factory" для восстановления параметров системы по умолчанию.
5. На экране "RECOVERY SYSTEM" выберите "System Partition Recovery".
6. Следуйте инструкциям на экране для продолжения и завершения восстановления системы.

Безопасное использование компьютера

- Внимательно и полностью прочитайте указания по безопасному использованию компьютера.
- Необходимо учитывать все предостережения и предупреждения на компьютере и в руководстве пользователя.
- Ремонт следует поручать только квалифицированному техническому персоналу.

Подключение электропитания

- Перед подключением компьютера к электрической розетке удостоверьтесь, что напряжение питания находится в безопасных пределах и имеет величину 100~240В. Подключайте компьютер к электрической розетке, имеющей заземление.
- Если шнур питания оснащен 3-х контактной вилкой, компьютер должен подключаться к электрической розетке с заземлением. Не отключайте заземляющий контакт в вилке кабеля питания.
- Убедитесь, что электросеть оснащена автоматическим выключателем на 20 А (макс.).
- Всегда отсоединяйте кабель питания перед установкой любых дополнительных карт или модулей.
- Всегда отсоединяйте кабель питания или обесточьте настенную розетку, если компьютер не будет использоваться продолжительное время. Это позволит сэкономить электроэнергию.
- Располагайте кабель питания так, чтобы не наступать на него. Не ставьте на кабель питания никаких предметов.
- Если ПК поставляется с адаптером, используйте только адаптер, поставляемый компанией MSI и одобренный для использования с ПК.

Батарея

Пожалуйста, примите особые меры предосторожности, потому что устройство поставляется с батареей.

- Неправильная замена батареи может привести к взрыву. Заменяйте батарею на батарею того же типа или эквивалентного, рекомендованного производителем.
- Не бросайте батарею в огонь или в печь, не подвергайте батарею механическим воздействиям, так как это может привести к ее взрыву.
- Не храните батарею при чрезвычайно высоких температурах или чрезвычайно низком давлении воздуха, так как это может привести к ее взрыву или утечке горячей жидкости или газа..
- Не допускайте проглатывания батареи. Проглатывание батареи типа «таблетка» может вызвать серьезные внутренние ожоги и привести к смертельному исходу. Храните новые и использованные батареи в недоступном для детей месте.

Условия эксплуатации

- Чтобы уменьшить вероятность повреждений, возникших по причине сильного нагрева ПК, не размещайте его на мягкой, неустойчивой поверхности и не закрывайте его вентиляционные отверстия.
- Размещайте ПК только на крепкой, ровной и устойчивой поверхности.
- Во избежание возгорания или поражения электрическим током не допускайте воздействия на ПК высокой влажности и высоких температур.
- Не храните ПК в помещениях с температурой выше 60°C и ниже 0°C, так как это может привести к его повреждению.
- Максимальная температура окружающего воздуха при работе ПК не должна превышать 35°C.
- При очистке ПК выньте вилку из розетки. Для очистки ПК избегайте использования химических средств, а вместо них используйте мягкую ткань. Не допускайте попадания жидкостей на ПК, так как это может привести к его повреждению или поражению электрическим током.
- Не располагайте рядом с ПК предметы, обладающие мощным электромагнитным полем.
- При возникновении любой из перечисленных ниже ситуаций обратитесь в сервисный центр для проверки ПК:
 - Повреждение кабеля питания или вилки кабеля питания.
 - В компьютер попала жидкость.
 - Компьютер подвергся воздействию влаги.
 - Компьютер не работает должным образом или невозможно наладить его работу в соответствии с руководством пользователя.
 - Компьютер падал и был поврежден.
 - На компьютере имеются видимые признаки повреждения.

Соответствие нормативным требованиям

Сертификат CE

Продукты с маркировкой CE соответствуют одному или нескольким требованиям следующих директив ЕС, которые могут применяться:



- Директива 2014/53/EU на радиооборудование
- Директива 2014/35/EU о низковольтном оборудовании
- Директива 2014/30/EU о электромагнитной совместимости)
- Директива 2011/65/EU по ограничению использования опасных и вредных веществ в электрооборудовании и электронном оборудовании)
- Директива 2009/125/ЕС по экодизайну

Соответствие этим директивам определяется с помощью соответствующих согласованных европейских стандартов.

По вопросам нормативного регулирования обращайтесь в MSI-Europe: Eindhoven 5706 5692 ER Son.

Устройства с функциями радио (EMF)

Данный продукт содержит устройство, передающее и принимающее радиосигналы. Для компьютеров при обычном использовании удаление на расстояние более 20 см гарантирует, что уровень воздействия высокочастотного радиосигнала соответствует требованиям ЕС. Продукты, предназначенные для эксплуатации на более близком расстоянии, например, планшетные компьютеры, соответствуют действующим требованиям ЕС в стандартных рабочих положениях. Продукты могут использоваться без соблюдения минимального расстояния, если в инструкции к конкретному продукту не указано иное.

Соответствие стандартам FCC по уровню радиопомех для устройств класса B

Данное оборудование было проверено и признано соответствующим ограничениям для цифровых устройств класса B в соответствии с правилами Федеральной комиссии по связи США (FCC), часть 15. Целью этих ограничений является обеспечение приемлемой защиты от помех при установке оборудования в жилых помещениях. Данное устройство генерирует, использует и излучает радиочастотную энергию и при нарушении инструкций по установке и эксплуатации может создавать помехи для радиосвязи. Однако даже при соблюдении инструкций по установке нет гарантии того, что в каком-то конкретном случае не возникнут помехи. Если данное устройство вызывает помехи при приеме радио- и телевизионных сигналов, что можно проверить, выключив и включив устройство, пользователю рекомендуется попытаться устранить помехи с помощью описанных ниже мер:



- Измените ориентацию или местоположение приемной антенны.
- Увеличьте расстояние между приемником и данным устройством.
- Подключите данное устройство к розетке в цепи, отличной от той, к которой подключен приемник.
- Проконсультируйтесь с продавцом устройства или специалистом по радио- и телевизионному оборудованию.

Примечание 1

Изменения или модификации, не утвержденные стороной, ответственной за соблюдение нормативных требований, могут повлечь за собой аннулирование прав пользователя на использование устройства.

Примечание 2

Экранированные интерфейсные кабели и кабель питания переменного тока, если таковые имеются, должны использоваться в соответствии с правилами ограничения излучений.

Это устройство соответствует требованиям части 15 правил FCC. Эксплуатация устройства возможна при соблюдении следующих двух условий:

1. Это устройство не должно вызывать помех.
2. Это устройство должно быть устойчивым ко всем принимаемым помехам, включая те, которые могут вызывать сбои в работе устройств.

Директива WEEE

Согласно Директиве 2012/19/ЕС об отходах электрического и электронного оборудования, электрическое и электронное оборудование не может больше выбрасываться как городские отходы, а производители таких продуктов обязаны принимать их обратно по окончании срока их службы.



Информация о химических веществах

В соответствии с правилами об использовании химических веществ, таких как правила EU REACH (Правило ЕС No. 1907/2006 Европейского парламента и Совета), MSI предоставляет информацию о химических веществах в продуктах на сайте: <https://csr.msi.com/global/index>

Особенности устройства, способствующие защите окружающей среды

- Пониженное энергопотребление при работе и в режиме ожидания
- Ограниченное использование веществ, опасных для окружающей среды и здоровья людей
- Простота разборки и утилизации
- Пониженное использование природных ресурсов благодаря возможностям утилизации
- Увеличенный срок службы благодаря возможностям обновления компонентов
- Снижение объема твердых отходов благодаря правилам возврата

Политика защиты окружающей среды

- Устройство разработано с учетом возможности повторного использования компонентов и их переработки, поэтому его не следует выбрасывать вместе с мусором.
- Для утилизации отслужившего устройства следует обратиться местный центр сбора и утилизации.
- Для получения дополнительной информации о переработке обратитесь на вебсайт MSI или местному дистрибьютору.
- Вопросы, связанные с утилизацией и переработкой продукции MSI можно задать по адресу grcontdev@msi.com



Модернизация и гарантия

Обратите внимание, что некоторые компоненты, установленные в изделии, могут быть обновлены или заменены по заказу пользователя. Для получения дополнительной информации о приобретенном компьютере обратитесь к местному дилеру. Модернизация и замена компонентов компьютера должны выполняться только уполномоченным дилером или сервисным центром. Самостоятельное выполнение этих операций может привести к потере гарантии. Если потребуются модернизировать или заменить какой-либо компонент компьютера, настоятельно рекомендуется обратиться к уполномоченному дилеру или в сервисный центр.

Приобретение запасных частей

Обратите внимание на то, что выпуск заменяемых (или совместимых с ними) деталей для приобретенного пользователями продукта на территории некоторых стран и регионов прекращается производителем максимум через 5 лет после прекращения выпуска продукта в зависимости от текущих официальных правил. Для получения дополнительной информации о приобретении сменных деталей посетите веб-сайт производителя по адресу: <https://www.msi.com/support/>

Уведомление об авторских правах и товарных знаках

Copyright © Micro-Star Int'l Co., Ltd. Все права защищены. Логотип MSI является зарегистрированным товарным знаком компании Micro-Star Int'l Co., Ltd. Все другие упоминаемые знаки и названия могут быть торговыми марками их соответствующих владельцев. Не предоставляется никаких гарантий, прямо выраженных или подразумеваемых, относительно точности и полноты информации, представленной в настоящем документе. MSI оставляет за собой право вносить изменения в данный документ без предварительного уведомления.



Термины HDMI™, HDMI™ High-Definition Multimedia Interface, фирменный стиль HDMI™ и логотип HDMI™ являются товарными знаками или зарегистрированными товарными знаками компании HDMI™ Licensing Administrator, Inc.

Техническая поддержка

При возникновении проблемы с системой, решение которой не описано в руководстве пользователя, обратитесь в магазин, где была осуществлена покупка или к местному поставщику. Можно также воспользоваться следующими справочными ресурсами. Ответы на часто задаваемые вопросы, технические руководства, обновления BIOS и драйверов, а также другую информацию можно найти на веб-сайте по адресу: <https://www.msi.com/support/>

Технические характеристики устройства*

Размеры

- 487.15мм (Ш) x 222.63мм (Г) x 453.84мм (В)

Процессор

- Intel® Raptor Lake

Чипсет

- Intel® Z790

Память

- DDR5, 5600 МГц U-DIMM x 4 слота, максимальный объем 128ГБ

Коммуникационные порты

- Bluetooth: поддерживается
- WiFi: поддерживается
- LAN: поддерживается

Порты ввода/вывода

- Передние порты ввода/вывода
 - 2 порта USB 3.2 Gen 1
 - 1 порт USB 3.2 Gen 2 Type-C
 - 1 разъем микрофона
 - 1 разъем наушников
- Задние порты ввода/вывода
 - 4 порта USB 3.2 Gen 1
 - 3 порта USB 3.2 Gen 2
 - 2 порта USB 2.0
 - 1 порт USB 3.2 Gen 2x2 Type-C
 - 2 порта RJ45 LAN (2.5Гб/с + Гигабитный)
 - 1 порт HDMI™-out (v1.4)
 - 1 комбинированный порт PS/2
 - 5х аудиоразъемов
 - 1 разъем оптического S/PDIF-Out

Поддерживаемые запоминающие устройства

- SSD: M.2 (1xSATA/PCIe Combo, 2x PCIe)
- HDD: 2.5" SATA III/ 3.5" SATA III

Звук

- Realtek® ALC897 Codec

Параметры электропитания **

- 850Вт, блок питания переменного тока
- Входные параметры: 100-240В~, 50/60Гц, 11А
- 1000Вт, блок питания переменного тока
- Входные параметры: 100-240В~, 50/60Гц, 13А

BIOS

- UEFI

* Некоторые характеристики могут быть изменены изготовителем без предварительного уведомления. Пожалуйста, уточняйте технические характеристики у продавца или у представителя компании-изготовителя.

** Модель используемого блока питания может быть изменена изготовителем без предварительного уведомления.

Приложение к руководству пользователя

1. Оборудование

- Персональный компьютер (системный блок)

2. Торговая марка

msi

3. Назначение продукции

- Использование в качестве системного блока ПК

4. Изготовитель, Адрес изготовителя

- MICRO-STAR INTERNATIONAL CO., LTD.
- 235, Тайвань, г. Нью-Тайбэй, район Чжунхэ, ул. Лиде, д. 69

5. Страна производства

- Китай

6. Юридическое лицо, осуществляющее действия от имени Изготовителя при оценке соответствия и выпуске в обращение продукции на территории Евразийского Экономического Союза (ЕАЭС), а также ответственное за несоответствие продукции требованиям технических регламентов Таможенного союза, технических регламентов ЕАЭС.

- ООО «Универсальная сертификационная компания»
Россия, 117630, город Москва, Внутригородская территория города Муниципальный округ Обручевский, Старокалужское шоссе, дом 65, этаж 7, помещение I, комната 24
Телефон: +7(495) 626-2824
Адрес электронной почты: info@unicertcom.ru

7. Соответствует

- ТР ТС 004/2011 «О безопасности низковольтного оборудования»
- ТР ТС 020/2011 «Электромагнитная совместимость технических средств»
- ТР ЕАЭС 037/2016 «Об ограничении применения опасных веществ в изделиях электротехники и радиоэлектроники»

8. Знак обращения на рынке



9. Правила и условия монтажа

- Приведены в Руководстве пользователя (раздел “Начало Работы”, глава “Установка оборудования”)

10. Правила и условия хранения

1. Не допускайте воздействия на устройство высокой влажности и высоких температур.
2. Всегда отсоединяйте кабель питания или отключайте настенную розетку, если устройство не будет использоваться продолжительное время, это позволит сэкономить электроэнергию.
3. Не храните устройство в помещениях с температурой выше 60°C и ниже 0°C, так как это может привести к его повреждению.

11. Правила и условия транспортировки

- Транспортировка устройства допускается только в заводской упаковке, любым видом транспорта, без каких-либо ограничений по расстоянию.

12. Правила и условия реализации

- Без ограничений

13. Правила и условия утилизации (уточнение информации, приведённой в Руководстве Пользователя)

- По окончании срока службы оборудования, пожалуйста, свяжитесь с авторизованным сервисным центром MSI, чтобы получить информацию о его утилизации.

14. Действия в случае обнаружения неисправности оборудования

- В случае обнаружения неисправности:
 1. Выключите компьютер.
 2. Отсоедините вилку кабеля питания от электрической сети.
 3. Подключите вилку кабеля питания к электрической сети.
 4. Включите устройство.
- 5. Если действия, описанные в п. 1.-4. , не привели к желаемому результату, обратитесь, пожалуйста, в техническую поддержку MSI или в авторизованный сервисный центр MSI.

Техническая поддержка MSI

Горячая линия: 8 800 700 77 08

Для Москвы: +7 (495) 981 45 09

E-mail: RUSupport@msi.com

Список авторизованных сервисных центров MSI представлен на сайте

<https://ru.msi.com>

15. Месяц и год изготовления оборудования

- Дата изготовления указана на наклейке упаковочной коробки.

Уважаемый Пользователь!

Спасибо, что выбрали персональный компьютер **msi**