

Серия MPG Infinite

Персональный компьютер

Модель: Infinite B904

Руководство пользователя

Содержание

Начало работы	3
Комплектация	3
Советы по удобству работы	3
Информация о системе	4
Установка оборудования.....	8
Операции с системой Windows 11	11
Управление питанием	11
Подключение к сети	15
Восстановление системы	23
Восстановление системы с помощью клавиши F3 (Опционально).....	25
Безопасное использование компьютера	26
Соответствие нормативным требованиям	28
Технические характеристики устройства.....	32
Приложение к руководству пользователя	34

Начало работы

В этой главе приведена информация о настройке аппаратной части компьютера. Чтобы предотвратить повреждение устройств при их подключении, соблюдайте осторожность и используйте заземляющий браслет, защищающий от статического электричества.

Комплектация

Персональный компьютер	Infinite B904
Документы	Краткое руководство пользователя (Quick Guide) (опционально)
	Руководство пользователя (опционально)
	Гарантийная книжка (опционально)
Аксессуары	Кабель питания переменного тока
	Антенна Wi-Fi
	Клавиатура (опционально)
	Мышь (опционально)
	Винт с накатанной головкой



Внимание

- Если какие-либо предметы, включенные в комплект поставки, отсутствуют или повреждены, обратитесь по месту приобретения продукта.
- Комплект поставки может изменяться в зависимости от региона.
- Поставляемый кабель питания предназначен исключительно для этого ПК. Не используйте его с другими устройствами.

Советы по удобству работы



- Если предполагается работать за компьютером в течение длительного времени, очень важно правильно выбрать рабочее место.
- Рабочее место должно иметь хорошее освещение.
- Используйте удобный стол и кресло. Отрегулируйте их высоту в соответствии с вашим ростом.
- Отрегулируйте спинку кресла, чтобы обеспечить комфортное положение спины.
- Поставьте ноги прямо на пол в естественном положении. Во время работы колени и локти должны быть согнуты под углом приблизительно 90 градусов.
- Положите руки на стол в естественном положении так, чтобы обеспечить поддержку запястий.
- Старайтесь не использовать устройство в местах, где это может причинить неудобство.
- ПК представляет собой электрическое устройство. Обращайтесь с ним осторожно, чтобы предотвратить нанесение вреда здоровью.



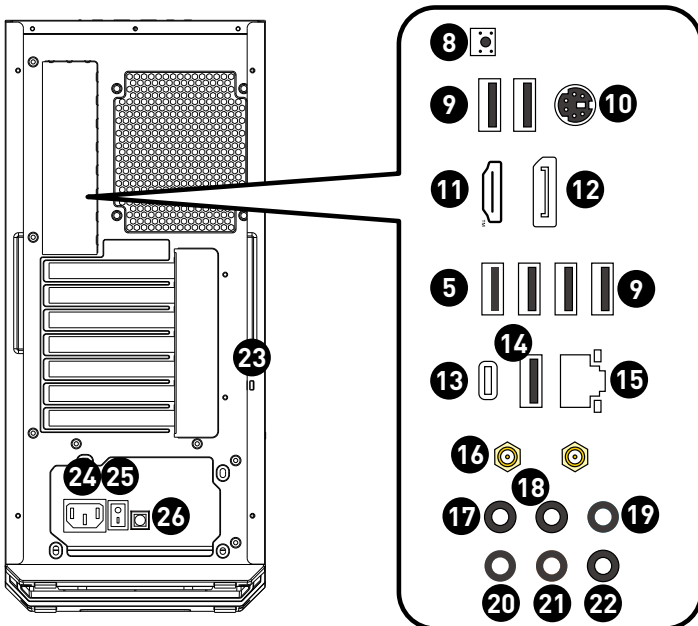
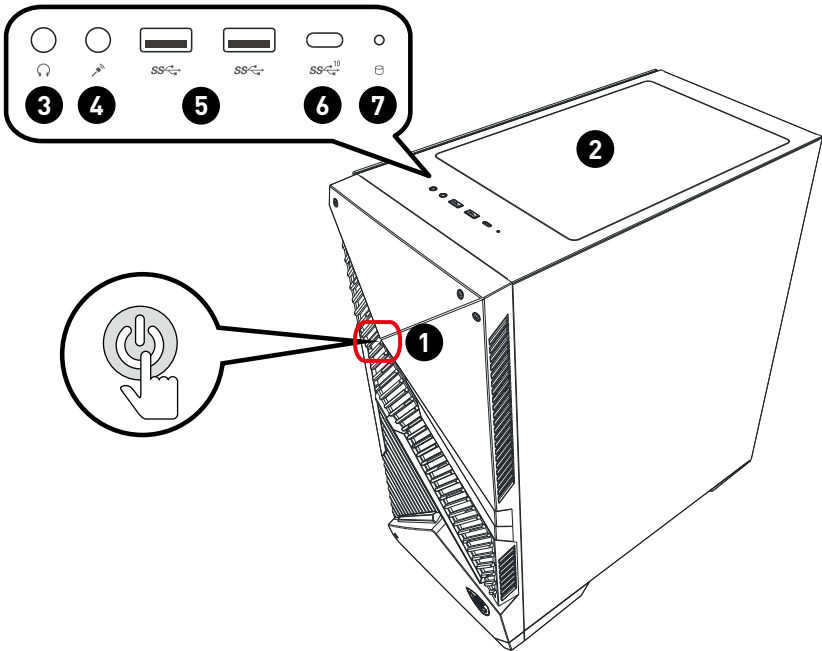

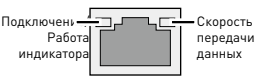
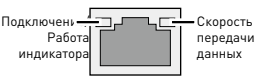
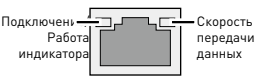

Информация о системе

Infinite B904 (MPG Infinite X2 14th)



<p>1</p>	<p>Кнопка включения Кнопка питания позволяет включать и выключать устройство.</p>
<p>2</p>	<p>Вентиляционные отверстия Вентиляционные отверстия в корпусе устройства обеспечивают конвекцию воздуха и предотвращают его перегрев. Не закрывайте эти отверстия.</p>
<p>3</p>	<p>Разъем наушников Используется для подключения наушников или колонок.</p>
<p>4</p>	<p>Разъем микрофона Разъем предназначен для подключения микрофона.</p>
<p>5</p>	<p>Порт USB 3.2 Gen 1 Разъем предназначен для подключения USB устройств. (Скорость передачи до 5 Гбит/с)</p>
<p>6</p>	<p>Порт USB 3.2 Gen 2 (Type-C) Разъем предназначен для подключения USB устройств. (Скорость передачи до 10 Гбит/с)</p>
<p>7</p>	<p>Индикатор жесткого диска Этот индикатор показывает состояние активности жесткого диска. Индикатор мигает при доступе системы к данным жесткого диска.</p>
<p>8</p>	<p>Кнопка Flash BIOS Нажмите кнопку Flash BIOS для обновления BIOS и светодиод начинает мигать. По завершении процесса обновления светодиод гаснет.</p>
<p>9</p>	<p>Порт USB 2.0 Разъем предназначен для подключения USB устройств. (Скорость передачи до 480 Мбит/с)</p> <p> Внимание</p> <p><i>Рекомендуется подключить высокоскоростные устройства к портам USB 3.2, а низкоскоростные устройства, такие как мышь и клавиатура, к портам USB 2.0 на задней панели.</i></p>
<p>10</p>	<p>Порт PS/2® клавиатуры/мыши Разъем DIN PS/2® клавиатуры/ мыши для подключения клавиатуры/ мыши с интерфейсом PS/2®.</p>

<p>11</p>	<p>Разъем HDMI™ <small>HIGH-DEFINITION MULTIMEDIA INTERFACE</small></p> <p>Поддерживает 4K@60 Гц в соответствии со стандартом HDMI™ 2.1.</p> <p> Внимание</p> <ul style="list-style-type: none"> • Спецификации видеокарт могут меняться в зависимости от модели установленного процессора. • Для процессоров без встроенной графики подключите монитор к дискретной видеокарте. 																		
<p>12</p>	<p>Разъем DisplayPort 1.4</p> <p>Поддерживает 4K@60 Гц в соответствии со стандартом DisplayPort 1.4.</p> <p> Внимание</p> <ul style="list-style-type: none"> • Спецификации видеокарт могут меняться в зависимости от модели установленного процессора. • Для процессоров без встроенной графики подключите монитор к дискретной видеокарте. 																		
<p>13</p>	<p>Порт USB 3.2 Gen 2x2 (Type-C)</p> <p>Разъем предназначен для подключения USB устройств, и обеспечивает зарядку портативных устройств с параметрами электропитания до 5В/3А. (Скорость передачи до 20 Гбит/с)</p>																		
<p>14</p>	<p>Порт USB 3.2 Gen 2</p> <p>Разъем предназначен для подключения USB устройств. (Скорость передачи до 10 Гбит/с)</p>																		
<p>15</p>	<p>Разъем LAN 2.5 Гбит/с</p> <p>Сетевой разъем RJ-45 предназначен для подключения к локальной сети (LAN). Разъем предназначен для подключения сетевого кабеля.</p> <table border="1" data-bbox="207 1045 923 1246"> <tr> <td data-bbox="207 1045 478 1246" rowspan="6">  </td> <td data-bbox="478 1045 622 1069">LED</td> <td data-bbox="622 1045 744 1069">Состояние</td> <td data-bbox="744 1045 923 1069">Описание</td> </tr> <tr> <td data-bbox="478 1069 622 1157" rowspan="3">Подключение/ Работа индикатора</td> <td data-bbox="622 1069 744 1093">Откл.</td> <td data-bbox="744 1069 923 1093">Не подключен</td> </tr> <tr> <td data-bbox="622 1093 744 1117">Желтый</td> <td data-bbox="744 1093 923 1117">Подключен</td> </tr> <tr> <td data-bbox="622 1117 744 1157">Мигает</td> <td data-bbox="744 1117 923 1157">Передача данных</td> </tr> <tr> <td data-bbox="478 1157 622 1246" rowspan="3">Скорость передачи данных</td> <td data-bbox="622 1157 744 1181">Откл.</td> <td data-bbox="744 1157 923 1181">10 Мбит/с</td> </tr> <tr> <td data-bbox="622 1181 744 1204">Зеленый</td> <td data-bbox="744 1181 923 1204">100/1000 Мбит/с</td> </tr> <tr> <td data-bbox="622 1204 744 1246">Оранжевый</td> <td data-bbox="744 1204 923 1246">2.5 Гбит/с</td> </tr> </table>		LED	Состояние	Описание	Подключение/ Работа индикатора	Откл.	Не подключен	Желтый	Подключен	Мигает	Передача данных	Скорость передачи данных	Откл.	10 Мбит/с	Зеленый	100/1000 Мбит/с	Оранжевый	2.5 Гбит/с
	LED		Состояние	Описание															
	Подключение/ Работа индикатора		Откл.	Не подключен															
			Желтый	Подключен															
			Мигает	Передача данных															
	Скорость передачи данных		Откл.	10 Мбит/с															
		Зеленый	100/1000 Мбит/с																
Оранжевый		2.5 Гбит/с																	
<p>16</p>	<p>Разъемы антенны Wi-Fi</p> <p>Этот разъем предназначен для подключения антенны Wi-Fi. Разъем поддерживает новейшее решение Intel Wi-Fi 6E со спектром 6 ГГц, технологию MU-MIMO и BSS, и обеспечивает скорость передачи данных до 2400 Мбит/с.</p>																		

17	Разъем микрофона Разъем предназначен для подключения микрофона.														
18	Линейный выход Разъем предназначен для подключения акустической системы или наушников.														
19	Линейный вход Разъем предназначен для подключения выхода звуковоспроизводящих устройств.														
20	Разъем SS-Out Разъем предназначен для подключения боковых акустических систем в режиме 7.1.														
21	Разъем CS-Out Разъем предназначен для подключения центральной акустической системы и сабвуфера в режиме 5.1/7.1 (CENTER).														
22	Разъем RS-Out Разъем предназначен для подключения тыловых акустических систем в режиме 4/5.1/7.1 (REAR).														
23	Порт замка Kensington Данный компьютер оснащен разъемом для замка Kensington, который позволяет закрепить его на месте ключом или механическим кодовым устройством, прикрепленным к обрезиненному металлическому тросу. На конце троса расположена небольшая петля, позволяющая обвязать тросом неподвижный предмет, например тяжелый стол или подобный предмет мебели, закрепив компьютер на месте.														
24	Разъем питания Служит для подключения кабеля питания.														
25	Выключатель блока питания Положение I обеспечивает подачу питания. Положение 0 отключает питание.														
26	<p>Кнопка Zero Fan (опционально) Нажмите эту кнопку для вкл./откл. функции Zero Fan.</p> <table border="1"> <thead> <tr> <th>Zero Fan</th> <th colspan="3">Описание</th> </tr> </thead> <tbody> <tr> <td rowspan="2">Вкл. </td> <td rowspan="2">Нагрузка на систему</td> <td>Ниже 40%</td> <td>Вентилятор блока питания не работает.</td> </tr> <tr> <td>Выше 40%</td> <td>Вентилятор блока питания начинает работать.</td> </tr> <tr> <td>Откл. </td> <td colspan="3">Вентилятор блока питания постоянно работает.</td> </tr> </tbody> </table>	Zero Fan	Описание			Вкл. 	Нагрузка на систему	Ниже 40%	Вентилятор блока питания не работает.	Выше 40%	Вентилятор блока питания начинает работать.	Откл. 	Вентилятор блока питания постоянно работает.		
Zero Fan	Описание														
Вкл. 	Нагрузка на систему	Ниже 40%	Вентилятор блока питания не работает.												
		Выше 40%	Вентилятор блока питания начинает работать.												
Откл. 	Вентилятор блока питания постоянно работает.														

Установка оборудования

Подключите периферийные устройства.



Внимание

- Подробные указания по подключению см. в руководствах пользователя периферийных устройств.
- Изображения приведены исключительно в справочных целях и могут отличаться от фактических.

Подключите кабель питания к системе и электрической розетке.

Параметры электропитания (опционально):

- 1000Вт: 100-240В~, 50/60Гц, 13А
- 850Вт: 100-240В~, 50/60Гц, 5.5-11А

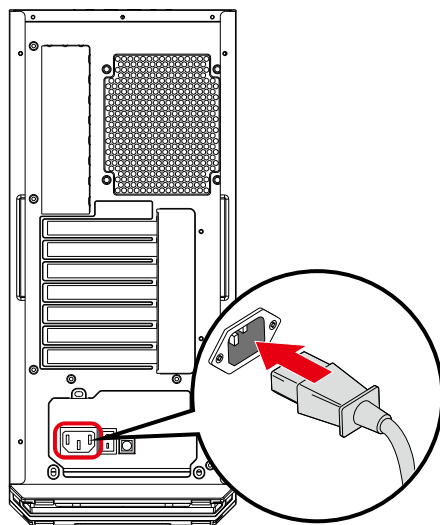

Внимание

При отсоединении кабеля питания переменного тока держитесь только за вилку. Никогда не тяните за кабель.

Переведите выключатель блока питания в положение «I».

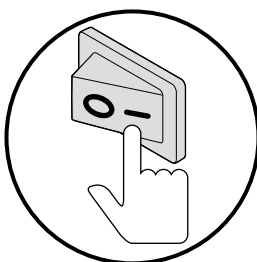

Нажмите кнопку питания для включения ПК.

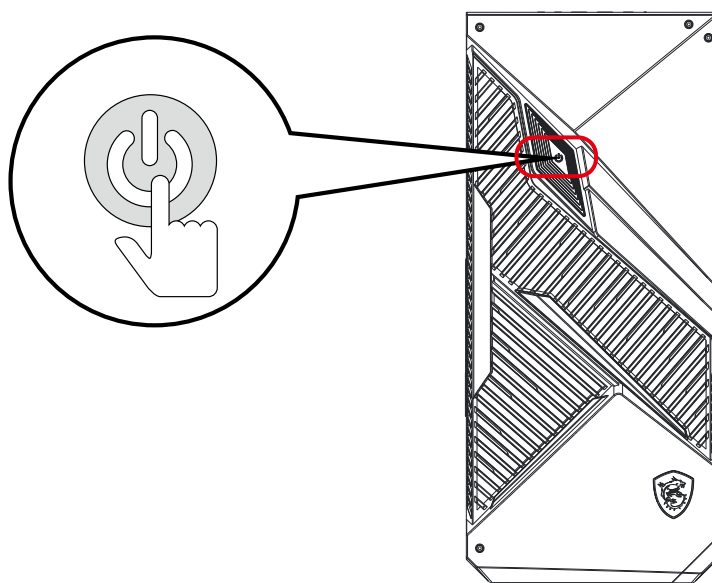

Установка антенны Wi-Fi

1. Прикрутите антенну к разъему антенны WiFi, как показано на рисунке ниже.
2. Отрегулируйте угол наклона антенны.

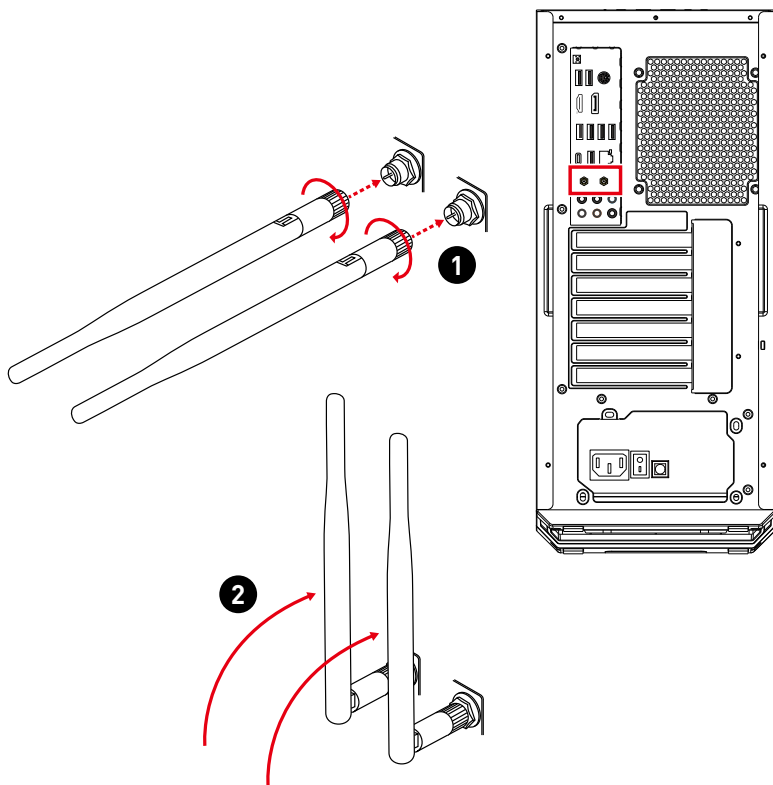

Операции с системой Windows 11



Внимание

Любая информация, представленная в данном руководстве, может быть изменена без предварительного уведомления.

Управление питанием

Управление питанием персональных компьютеров и мониторов может значительно сэкономить электроэнергию, а также внести вклад в защиту окружающей среды.

Чтобы сэкономить электроэнергию, настройте выключение дисплея или перевод компьютера в режим ожидания после определенного времени бездействия пользователя.

1. Кликните правой кнопкой мыши [Пуск], затем выберите [Управление электропитанием].
2. Отрегулируйте настройки [Экран и спящий режим] и выберите режим питания из списка.
3. Чтобы выбрать или настроить схему электропитания, введите «панель управления» в поле поиска и выберите [Панель управления].
4. Откройте окно [Все элементы панели управления]. Выберите [Крупные значки] в раскрывающемся меню [Просмотр:].
5. Выберите [Электропитание], чтобы продолжить.
6. Чтобы выбрать схему электропитания и настроить параметры питания, нажмите [Настройка схемы электропитания].
7. Чтобы создать собственную схему электропитания, выберите [Создание схемы управления питанием].
8. Выберите существующую схему и дайте ей новое имя.
9. Отрегулируйте настройки новой схемы управления питанием.
10. В меню [Завершение работы] или [Выход] также представлены параметры энергосбережения для управления электропитанием системы.

Энергосбережение

Функция управления питанием позволяет компьютеру переходить в состояние низкого энергосбережения или в «спящий» режим после определенного времени бездействия. Для использования энергосбережения функция управления питанием настроена для работы по следующей схеме:

- Выключать дисплей после 10 минут простоя
- Входить в спящий режим после 30 минут простоя

Вывод компьютера из спящего режима

Компьютер можно вывести из спящего режима, подав команду с помощью:

- кнопки питания,
- по сети (Wake On LAN),
- мыши,
- клавиатуры.



Советы по экономии электроэнергии:

- Выключайте монитор с помощью кнопки питания, если компьютер не будет использоваться продолжительное время.
- Отрегулируйте настройки в параметрах электропитания в ОС Windows для оптимизации управления электропитанием ПК.
- Для управления энергопотреблением установите специальное программное обеспечение.
- Всегда отсоединяйте кабель питания переменного тока от розетки, если компьютер не будет использоваться продолжительное время. Это позволит сэкономить электроэнергию.

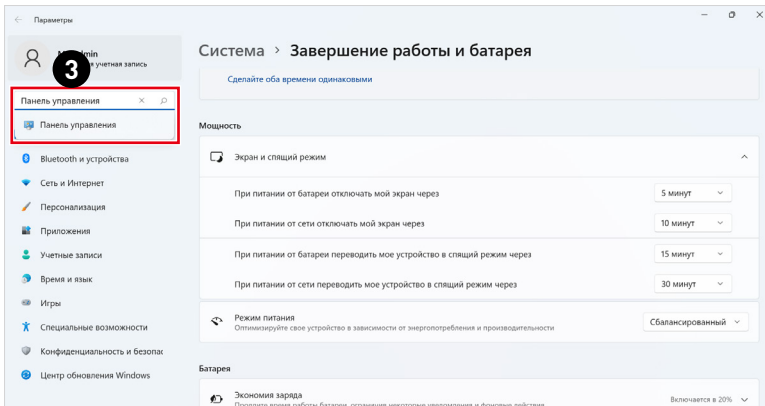
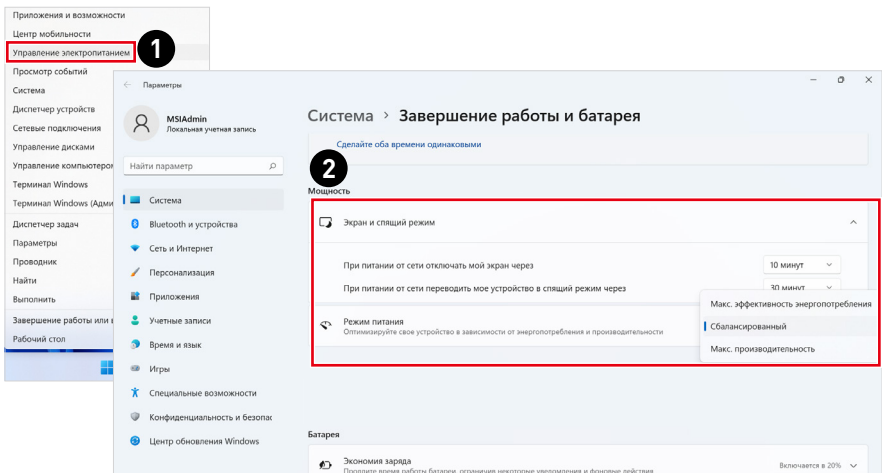

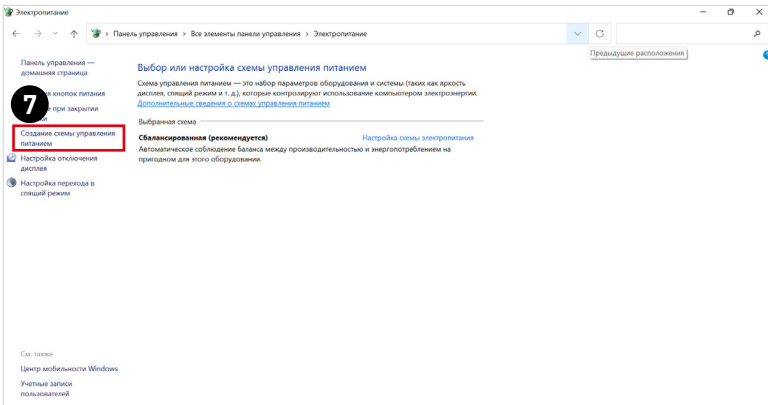
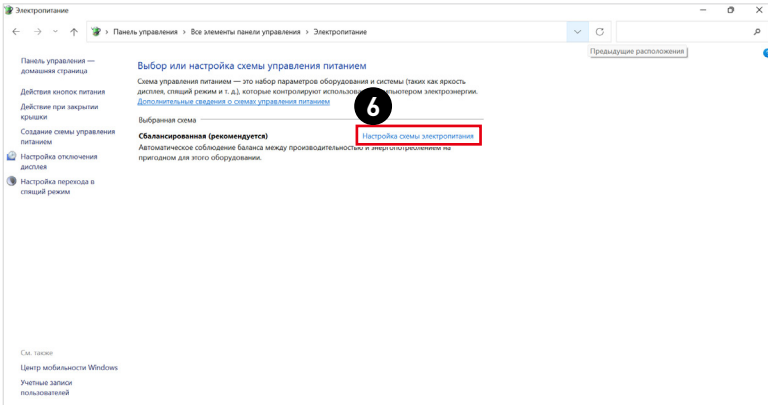
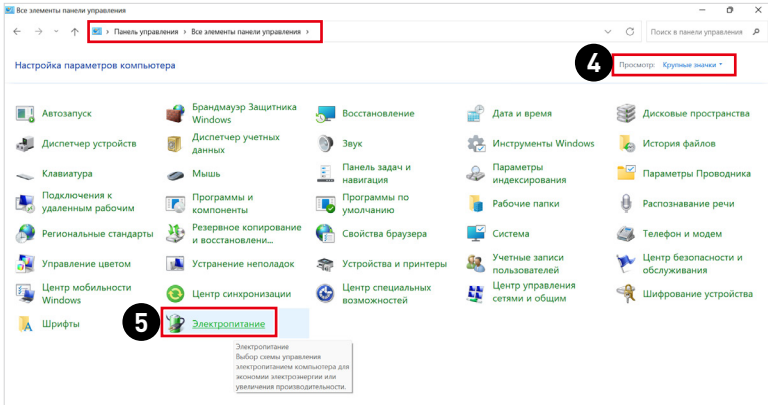

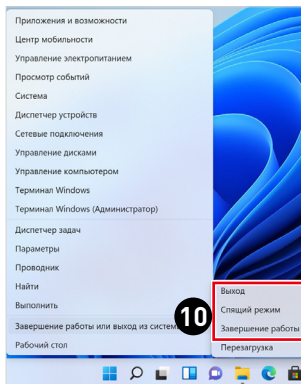
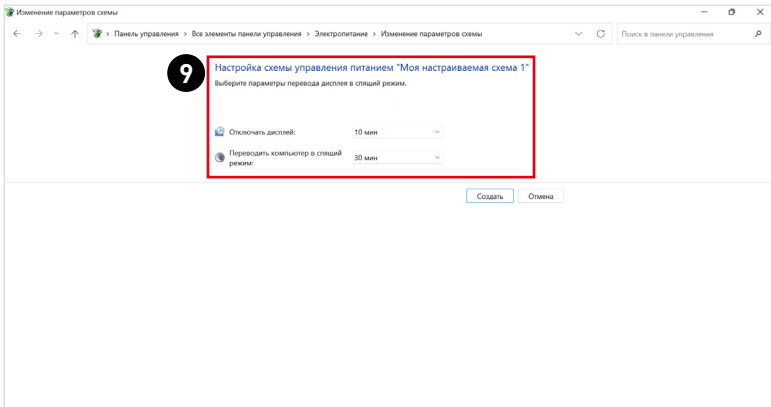
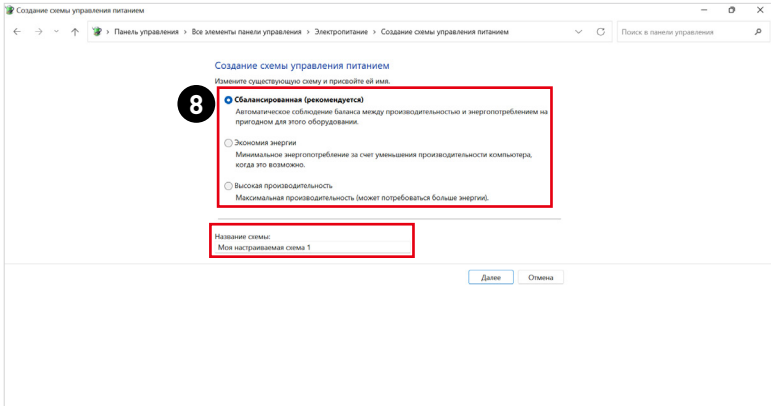

Подключение к сети

Wi-Fi

1. Кликните правой кнопкой мыши [Пуск], затем выберите [Сетевые подключения].
2. Выберите и включите [Wi-Fi].
3. Выберите [Отображение доступных сетей]. Откроется список доступных беспроводных сетей. Выберите тип подключения из списка.
4. Чтобы создать новое подключение, выберите [Управление известными сетями].
5. Выберите [Добавить сеть].
6. Введите данные новой беспроводной сети и нажмите кнопку [Сохранить] для создания нового подключения.

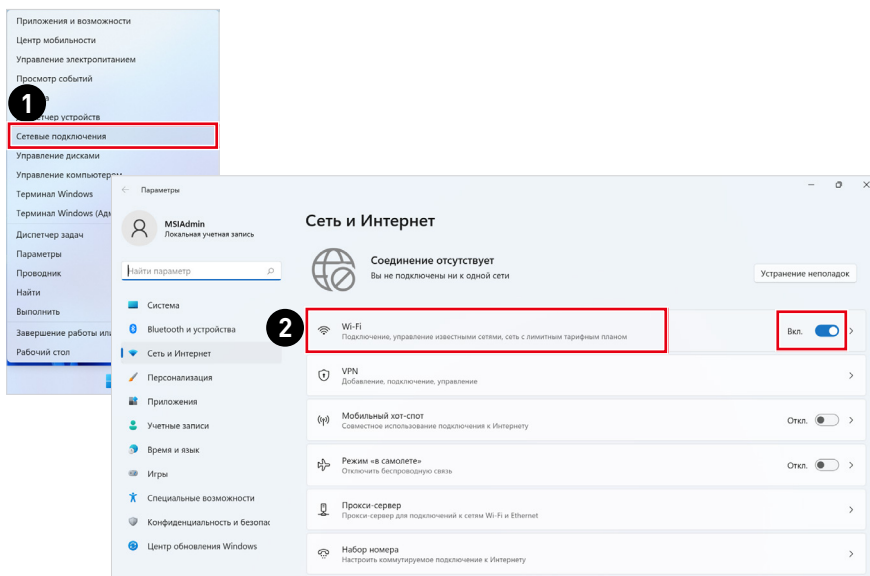

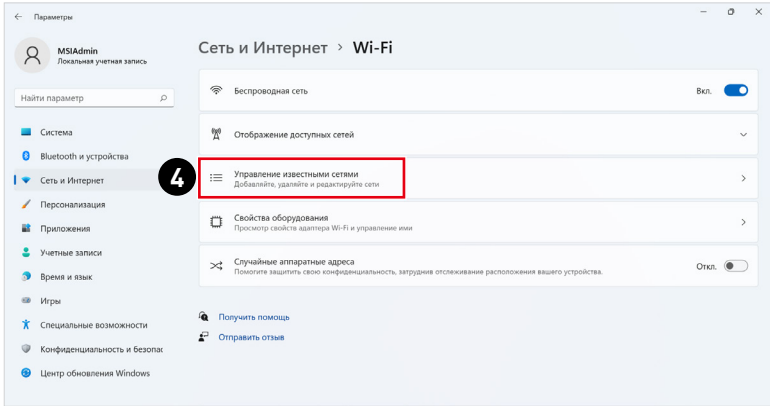
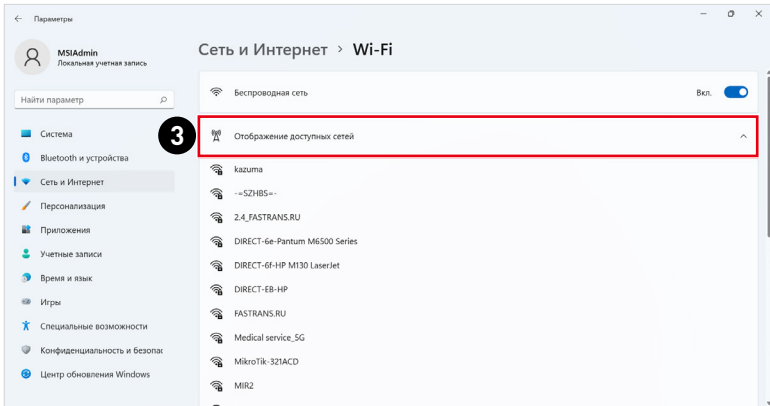

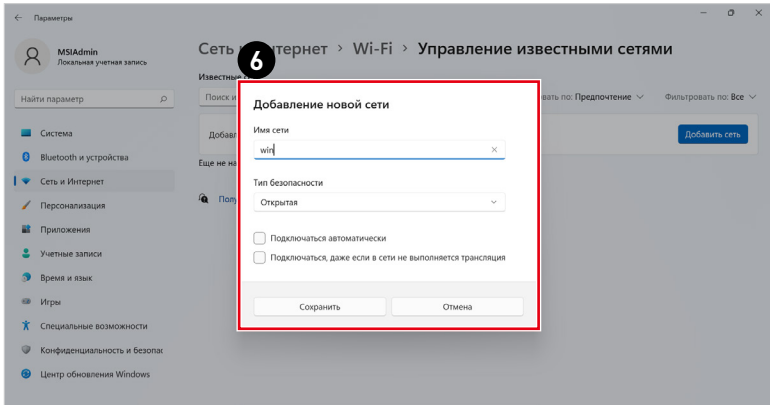
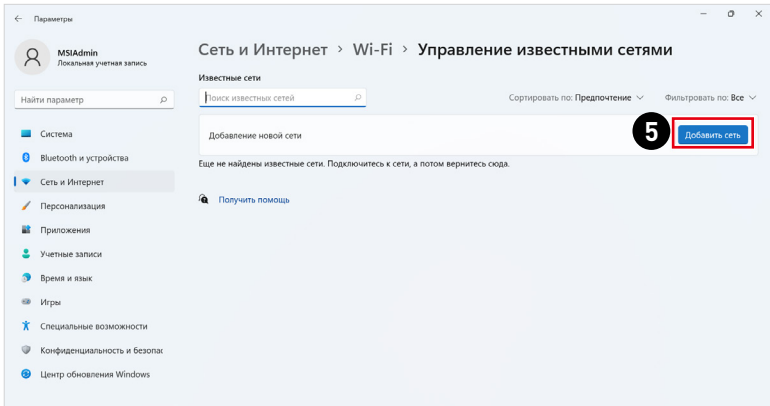

Ethernet

1. Кликните правой кнопкой мыши [Пуск], затем выберите [Сетевые подключения].
2. Выберите [Ethernet].
3. [Назначение IP] и [Назначение DNS-сервера] автоматически устанавливаются в значение [Автоматически (DHCP)].
4. Для подключения к статическому IP-адресу щелкните [Редактировать] в вкладке [Назначение IP].
5. Выберите [Вручную].
6. Включите [IPv4] или [IPv6].
7. Введите данные, предоставленные поставщиком интернет-услуг и нажмите кнопку [Сохранить], чтобы создать подключение к статическому IP-адресу.

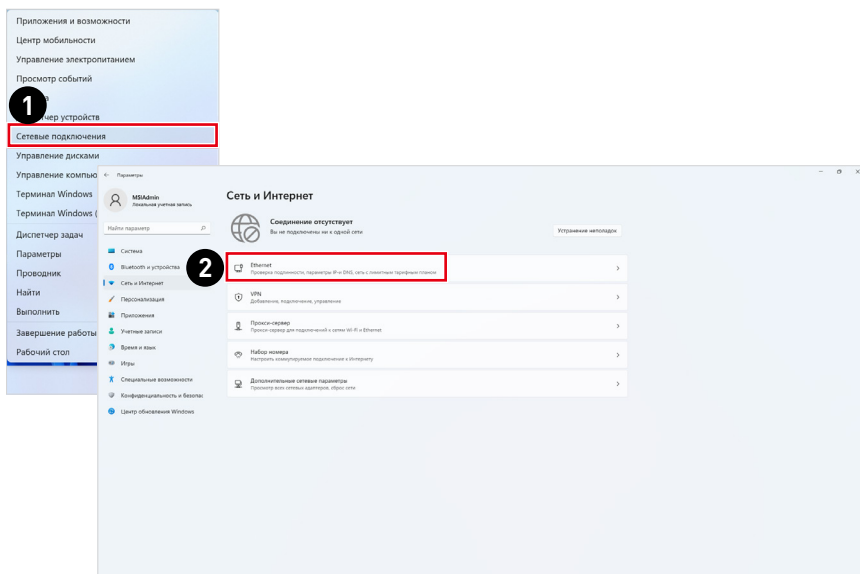

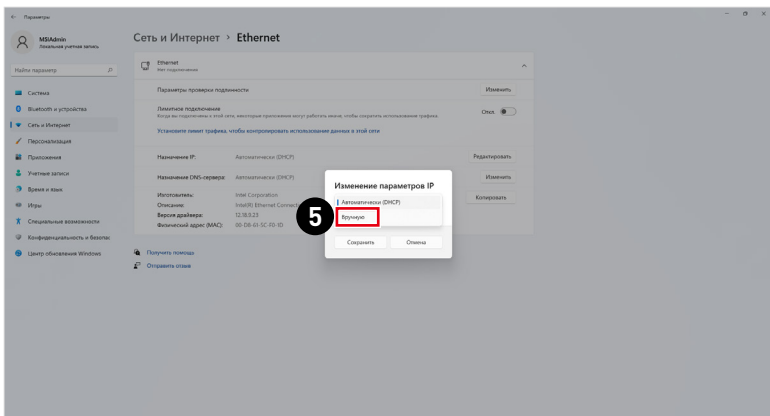
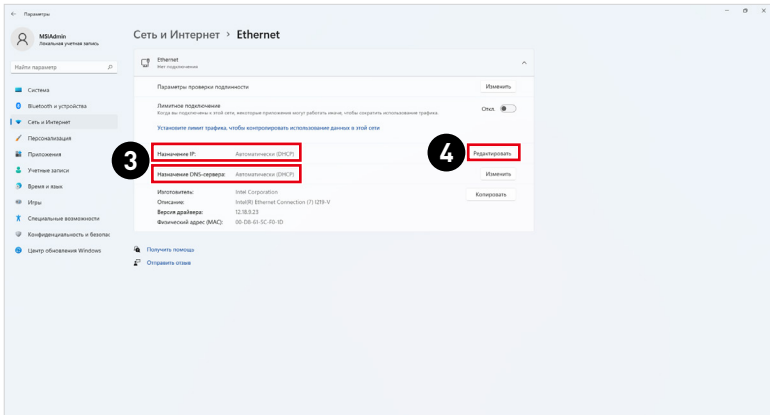

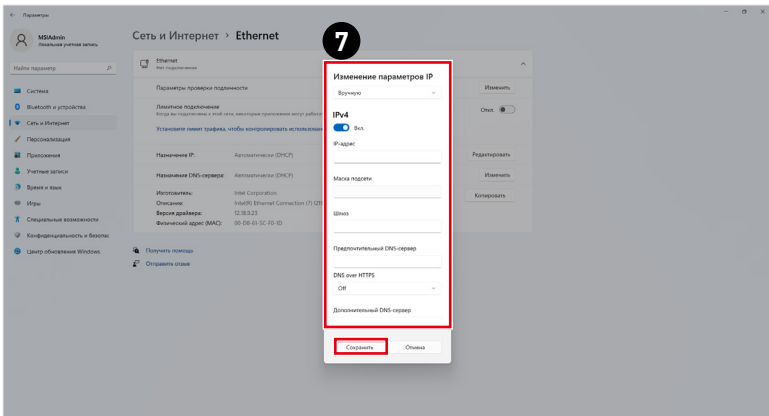
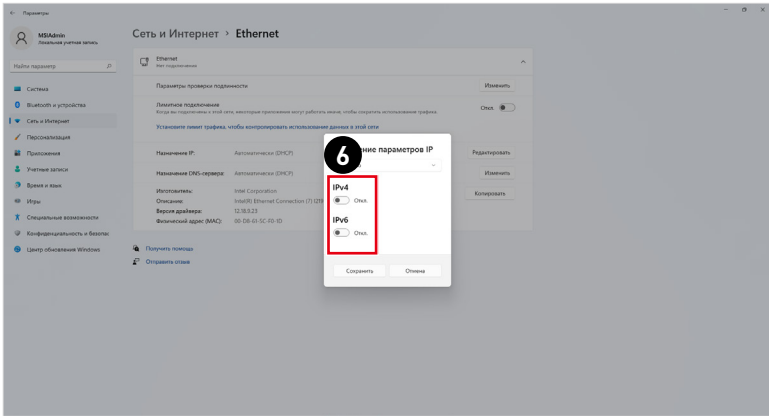

Набор номера

1. Кликните правой кнопкой мыши [Пуск], затем выберите [Сетевые подключения].
2. Выберите [Набор номера].
3. Выберите [Настройка нового подключения].
4. Выберите [Подключиться к Интернету] и нажмите на кнопку [Далее].
5. Выберите пункт [Высокоскоростное (с PPPoE)], чтобы подключиться с помощью технологии DSL или кабеля с использованием имени пользователя и пароля.
6. Введите данные, предоставленные поставщиком интернет-услуг (ISP) и нажмите кнопку [Подключить], чтобы создать подключение к сети.

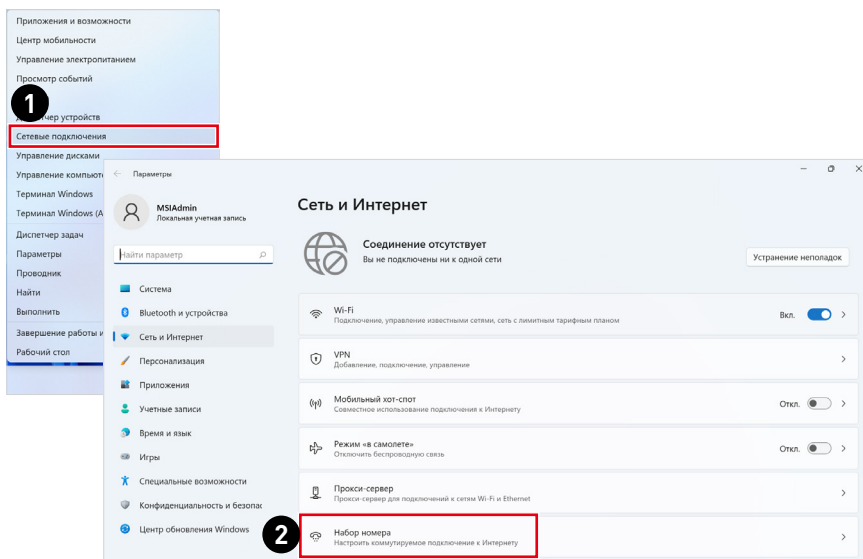

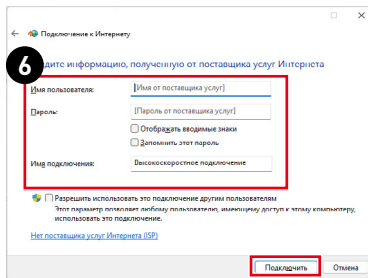
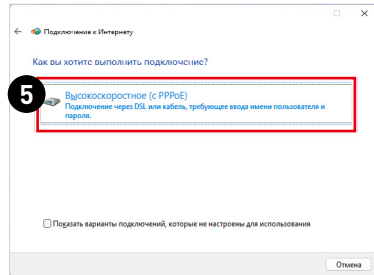
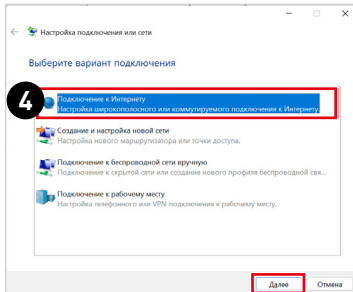
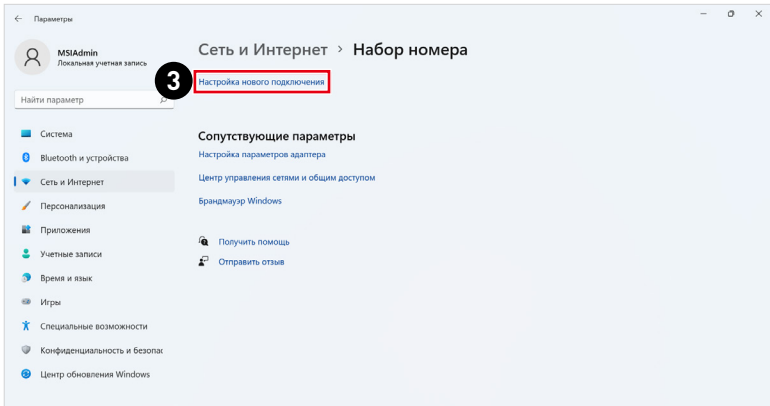

Восстановление системы

Функция восстановления системы может потребоваться в следующих случаях:

- Восстановление исходных заводских параметров системы.
- Появление ошибок в используемой операционной системе.
- Нарушение нормальной работы операционной системы из-за вирусов.
- При установке ОС с другим языком системы.

Перед тем, как воспользоваться функцией восстановления системы, создайте резервную копию важных данных, сохраненных на жестком диске системы, на другие носители информации.

Если восстановить систему с помощью описанной ниже процедуры не удастся, обратитесь к местному дистрибьютору или уполномоченный сервисный центр для получения помощи.

Восстановление компьютера в исходное состояние

1. Кликните правой кнопкой мыши [Пуск], затем выберите [Параметры].
2. Выберите [Восстановление] в меню [Система].
3. Нажмите [Перезагрузка ПК], чтобы начать восстановление системы.
4. На экране появится окно [Выберите параметр]. Выберите пункт [Сохранить мои файлы] или [Удалить все]. Следуйте инструкциям на экране для продолжения и завершения восстановления системы.

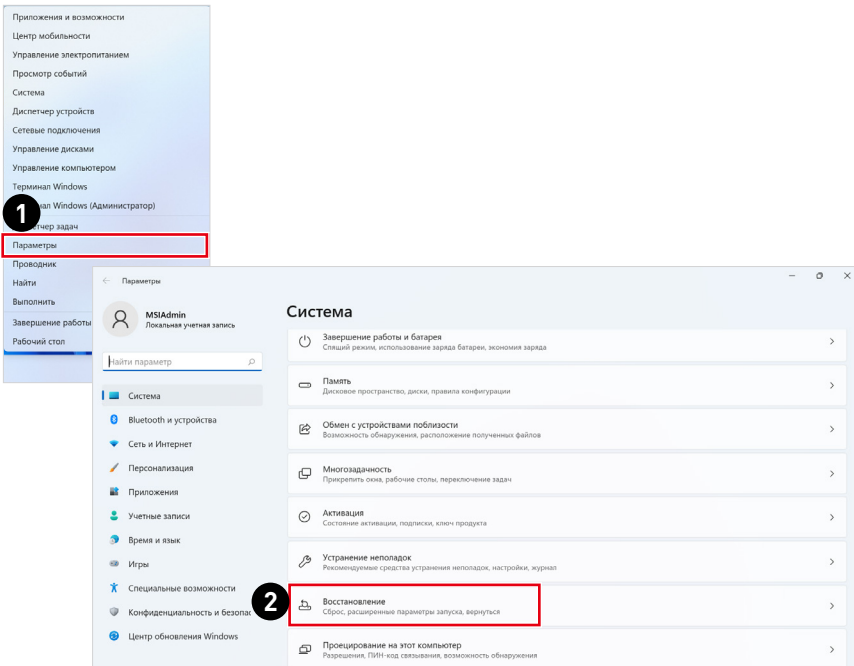

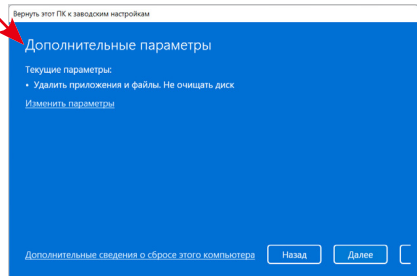
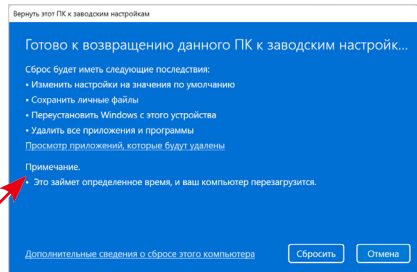
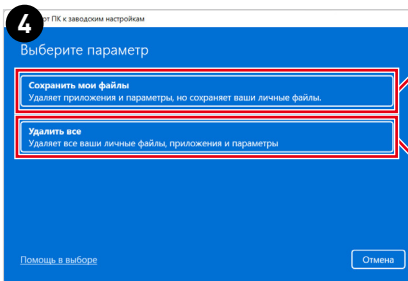
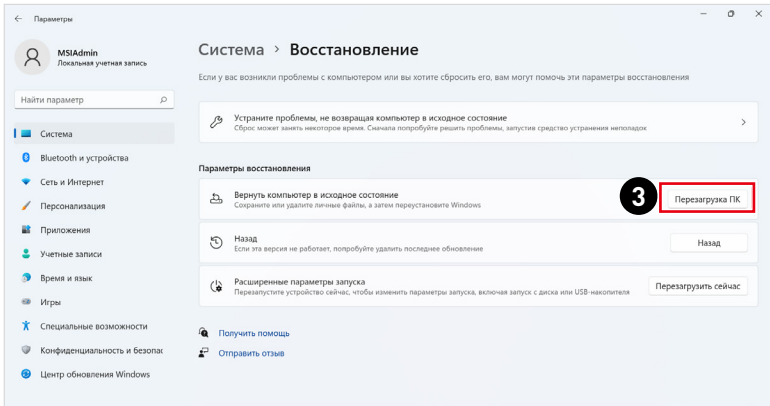

Восстановление системы с помощью клавиши F3 (Опционально)

Меры предосторожности при использовании функции восстановления системы

1. Если возникли неустранимые проблемы с жестким диском или системой, в первую очередь выполните восстановление системы с жесткого диска, используя клавишу быстрого вызова функции восстановления F3.
2. Перед использованием функции восстановления системы, создайте на других накопителях резервные копии важной информации, хранящейся на системном диске.

Восстановление системы с использованием клавиши F3

Для продолжения следуйте инструкциям, приведенным ниже:

1. Перезапустите компьютер.
2. Нажмите клавишу F3 на клавиатуре, когда на экране появится приветствие MSI.
3. На экране "Choose an Option" выберите "Troubleshoot".
4. На экране "Troubleshoot" выберите "Restore MSI factory" для восстановления параметров системы по умолчанию.
5. На экране "RECOVERY SYSTEM" выберите "System Partition Recovery".
6. Следуйте инструкциям на экране для продолжения и завершения восстановления системы.

Безопасное использование компьютера

- Внимательно и полностью прочитайте указания по безопасному использованию компьютера.
- Необходимо учитывать все предостережения и предупреждения на компьютере и в руководстве пользователя.
- Ремонт следует поручать только квалифицированному техническому персоналу.

Подключение электропитания

- Перед подключением компьютера к электрической розетке удостоверьтесь, что напряжение питания находится в безопасных пределах и имеет величину 100–240В. Подключайте компьютер к электрической розетке, имеющей заземление.
- Если шнур питания оснащен 3-х контактной вилкой, компьютер должен подключаться к электрической розетке с заземлением. Не отключайте заземляющий контакт в вилке кабеля питания.
- Убедитесь, что электросеть оснащена автоматическим выключателем на 20 А (макс.).
- Всегда отсоединяйте кабель питания перед установкой любых дополнительных карт или модулей.
- Всегда отсоединяйте кабель питания или обесточьте настенную розетку, если компьютер не будет использоваться продолжительное время. Это позволит сэкономить электроэнергию.
- Располагайте кабель питания так, чтобы не наступать на него. Не ставьте на кабель питания никаких предметов.
- Если ПК поставляется с адаптером, используйте только адаптер, поставляемый компанией MSI и одобренный для использования с ПК.

Батарея

Пожалуйста, примите особые меры предосторожности, потому что устройство поставляется с батареей.

- Неправильная замена батареи может привести к взрыву. Заменяйте батарею на батарею того же типа или эквивалентного, рекомендованного производителем.
- Не бросайте батарею в огонь или в печь, не подвергайте батарею механическим воздействиям, так как это может привести к ее взрыву.
- Не храните батарею при чрезвычайно высоких температурах или чрезвычайно низком давлении воздуха, так как это может привести к ее взрыву или утечке горячей жидкости или газа.
- Не допускайте проглатывания батареи. Проглатывание батареи типа «таблетка» может вызвать серьезные внутренние ожоги и привести к смертельному исходу. Храните новые и использованные батареи в недоступном для детей месте.

Условия эксплуатации

- Чтобы уменьшить вероятность повреждений, возникших по причине сильного нагрева ПК, не размещайте его на мягкой, неустойчивой поверхности и не закрывайте его вентиляционные отверстия.
- Размещайте ПК только на твердой, ровной и устойчивой поверхности.
- Во избежание возгорания или поражения электрическим током не допускайте воздействия на ПК высокой влажности и высоких температур.
- Не храните ПК в помещениях с температурой выше 60°C и ниже 0°C, так как это может привести к его повреждению.
- Максимальная температура окружающего воздуха при работе ПК не должна превышать 35°C.
- При очистке ПК обязательно выньте вилку из розетки. Избегайте использования химических средств при очистке устройства, вместо них используйте мягкую ткань. Не допускайте попадания жидкостей на ПК, так как это может привести к его повреждению или поражению электрическим током.
- Не располагайте рядом с ПК предметы, обладающие мощным электромагнитным полем.
- При возникновении любой из перечисленных ниже ситуаций обратитесь в сервисный центр для проверки ПК:
 - Повреждение кабеля питания или вилки кабеля питания.
 - В компьютер попала жидкость.
 - Компьютер подвергнулся воздействию влаги.
 - Компьютер не работает должным образом или невозможно наладить его работу в соответствии с руководством пользователя.
 - Компьютер упал и получил повреждения.
 - На компьютере имеются видимые признаки повреждения.

Соответствие нормативным требованиям

Сертификат CE

Продукты с маркировкой CE соответствуют одному или нескольким требованиям следующих директив ЕС, которые могут применяться:



- Директива 2014/53/EU на радиооборудование
- Директива 2014/35/EU о низковольтном оборудовании
- Директива 2014/30/EU о электромагнитной совместимости)
- Директива 2011/65/EU по ограничению использования опасных и вредных веществ в электрооборудовании и электронном оборудовании)
- Директива 2009/125/ЕС по экодизайну

Соответствие этим директивам определяется с помощью соответствующих согласованных европейских стандартов.

По вопросам нормативного регулирования обращайтесь в MSI-Europe: Eindhoven 5706 5692 ER Son.

Устройства с функциями радио (EMF)

Данный продукт содержит устройство, передающее и принимающее радиосигналы. Для компьютеров при обычном использовании удаление на расстояние более 20 см гарантирует, что уровень воздействия высокочастотного радиосигнала соответствует требованиям ЕС. Продукты, предназначенные для эксплуатации на более близком расстоянии, например, планшетные компьютеры, соответствуют действующим требованиям ЕС в стандартных рабочих положениях. Продукты могут использоваться без соблюдения минимального расстояния, если в инструкции к конкретному продукту не указано иное.

Соответствие стандартам FCC по уровню радиопомех для устройств класса B

Данное оборудование было проверено и признано соответствующим ограничениям для цифровых устройств класса B в соответствии с правилами Федеральной комиссии по связи США (FCC), часть 15. Целью этих ограничений является обеспечение приемлемой защиты от помех при установке оборудования в жилых помещениях. Данное устройство генерирует, использует и излучает радиочастотную энергию и при нарушении инструкций по установке и эксплуатации может создавать помехи для радиосвязи. Однако даже при соблюдении инструкций по установке нет гарантии того, что в каком-то конкретном случае не возникнут помехи. Если данное устройство вызывает помехи при приеме радио- и телевизионных сигналов, что можно проверить, выключив и включив устройство, пользователю рекомендуется попытаться устранить помехи с помощью описанных ниже мер:



- Измените ориентацию или местоположение приемной антенны.
- Увеличьте расстояние между приемником и данным устройством.
- Подключите данное устройство к розетке в цепи, отличной от той, к которой подключен приемник.
- Проконсультируйтесь с продавцом устройства или специалистом по радио- и телевизионному оборудованию.

Примечание 1

Изменения или модификации, не утвержденные стороной, ответственной за соблюдение нормативных требований, могут повлечь за собой аннулирование прав пользователя на использование устройства.

Примечание 2

Экранированные интерфейсные кабели и кабель питания переменного тока, если таковые имеются, должны использоваться в соответствии с правилами ограничения излучений.

Это устройство соответствует требованиям части 15 правил FCC. Эксплуатация устройства возможна при соблюдении следующих двух условий:

1. Это устройство не должно вызывать помех.
2. Это устройство должно быть устойчивым ко всем принимаемым помехам, включая те, которые могут вызывать сбои в работе устройств.

Директива WEEE

Согласно Директиве 2012/19/ЕС об отходах электрического и электронного оборудования, электрическое и электронное оборудование не может больше выбрасываться как городские отходы, а производители таких продуктов обязаны принимать их обратно по окончании срока их службы.



Информация о химических веществах

В соответствии с правилами об использовании химических веществ, таких как правила EU REACH (Правило ЕС No. 1907/2006 Европейского парламента и Совета), MSI предоставляет информацию о химических веществах в продуктах на сайте: <https://csr.msi.com/global/index>

Особенности устройства, способствующие защите окружающей среды

- Пониженное энергопотребление при работе и в режиме ожидания
- Ограниченное использование веществ, опасных для окружающей среды и здоровья людей
- Простота разборки и утилизации
- Пониженное использование природных ресурсов благодаря возможностям утилизации
- Увеличенный срок службы благодаря возможностям обновления компонентов
- Снижение объема твердых отходов благодаря правилам возврата

Политика защиты окружающей среды

- Устройство разработано с учетом возможности повторного использования компонентов и их переработки, поэтому его не следует выбрасывать вместе с мусором.
- Для утилизации отслужившего устройства следует обратиться местный центр сбора и утилизации.
- Для получения дополнительной информации о переработке обратитесь на вебсайт MSI или местному дистрибьютору.
- Вопросы, связанные с утилизацией и переработкой продукции MSI можно задать по адресу grcontdev@msi.com



Модернизация и гарантия

Обратите внимание, что некоторые компоненты, установленные в изделии, могут быть обновлены или заменены по заказу пользователя. Для получения дополнительной информации о приобретенном компьютере обратитесь к местному дилеру. Модернизация и замена компонентов компьютера должны выполняться только уполномоченным дилером или сервисным центром. Самостоятельное выполнение этих операций может привести к потере гарантии. Если потребуются модернизировать или заменить какой-либо компонент компьютера, настоятельно рекомендуется обратиться к уполномоченному дилеру или в сервисный центр.

Приобретение запасных частей

Обратите внимание на то, что выпуск заменяемых (или совместимых с ними) деталей для приобретенного пользователями продукта на территории некоторых стран и регионов прекращается производителем максимум через 5 лет после прекращения выпуска продукта в зависимости от текущих официальных правил. Для получения дополнительной информации о приобретении сменных деталей посетите веб-сайт производителя по адресу: <https://www.msi.com/support/>

Уведомление об авторских правах и товарных знаках

Copyright © Micro-Star Int'l Co., Ltd. Все права защищены. Логотип MSI является зарегистрированным товарным знаком компании Micro-Star Int'l Co., Ltd. Все другие упоминаемые знаки и названия могут быть торговыми марками их соответствующих владельцев. Не предоставляется никаких гарантий, прямо выраженных или подразумеваемых, относительно точности и полноты информации, представленной в настоящем документе. MSI оставляет за собой право вносить изменения в данный документ без предварительного уведомления.



Термины HDMI™, HDMI™ High-Definition Multimedia Interface, фирменный стиль HDMI™ и логотип HDMI™ являются товарными знаками или зарегистрированными товарными знаками компании HDMI™ Licensing Administrator, Inc.

Техническая поддержка

При возникновении проблемы с системой, решение которой не описано в руководстве пользователя, обратитесь в магазин, где была осуществлена покупка или к местному поставщику. Можно также воспользоваться следующими справочными ресурсами. Ответы на часто задаваемые вопросы, технические руководства, обновления BIOS и драйверов, а также другую информацию можно найти на веб-сайте по адресу: <https://www.msi.com/support/>

Технические характеристики устройства*

Размеры

- 215мм (Ш) x 429.6мм (Г) x 489.6мм (В)

Процессор

- Intel® Core™ Raptor Lake Refresh LGA1700

Чипсет

- Intel® Z790

Память

- DDR5, 5600 МГц U-DIMM x 4 слота, максимальный объем 128ГБ

Коммуникационные порты

- Bluetooth: поддерживается
- WiFi: поддерживается
- LAN: поддерживается

Порты ввода/вывода

- Задние порты ввода/вывода
 - 1 порт USB 3.2 Gen 2x2 (Type-C)
 - 1 порт USB 3.2 Gen 2
 - 2 порта USB 3.2 Gen 1
 - 4 порта USB 2.0
 - 1 разъем (RJ45)
 - 2 разъема антенны Wi-Fi
 - 1 разъем HDMI™
 - 1 разъем DisplayPort 1.4
 - 1 порт PS/2® клавиатуры/мыши
 - 6 аудиоразъемов
 - 1 кнопка Flash CMOS
- Передние порты ввода/вывода
 - 1 порт USB 3.2 Gen 2 (Type-C)
 - 2 порта USB 3.2 Gen 1
 - 1 разъем микрофона
 - 1 разъем наушников
 - 1 кнопка питания

Поддерживаемые запоминающие устройства

- SSD: 2 x M.2 PCIe Gen 4 x 4 SSD
2 x M.2 SSD combo (PCIe Gen 4x4 / SATA) SSD
- HDD: 2 x 2.5" отсека для установки дискового накопителя
2 x 3.5" отсека для установки дискового накопителя

Звук

- Realtek® ALC897 Codec

Параметры электропитания ПК**

- 1000Вт, блок питания переменного тока
 - Входные параметры: 100-240В~, 50/60Гц, 13А
- 850Вт, блок питания переменного тока
 - Входные параметры: 100-240В~, 50/60Гц, 5.5-11А

BIOS

- UEFI

* Некоторые характеристики могут быть изменены изготовителем без предварительного уведомления. Пожалуйста, уточняйте технические характеристики у продавца или у представителя компании-изготовителя.

** Модель используемого блока питания может быть изменена изготовителем без предварительного уведомления.

Приложение к руководству пользователя

1. Оборудование

- Персональный компьютер (системный блок)

2. Торговая марка

msi

3. Назначение продукции

- Использование в качестве системного блока ПК

4. Изготовитель, Адрес изготовителя

- MICRO-STAR INTERNATIONAL CO., LTD.
- 235, Тайвань, г. Нью-Тайбэй, район Чжунхэ, ул. Лиде, д. 69

5. Страна производства

- Китай

6. Юридическое лицо, осуществляющее действия от имени Изготовителя при оценке соответствия и выпуске в обращение продукции на территории Евразийского Экономического Союза (ЕАЭС), а также ответственное за несоответствие продукции требованиям технических регламентов Таможенного союза, технических регламентов ЕАЭС.

- ООО «Универсальная сертификационная компания»
- Россия, 117630, город Москва, Внутригородская территория города Муниципальный округ Обручевский, Старокалужское шоссе, дом 65, этаж 7, помещение I, комната 24
- Телефон: +7 (495) 626 28 24
- Адрес электронной почты: info@unicertcom.ru

7. Соответствует

- ТР ТС 004/2011 «О безопасности низковольтного оборудования»
- ТР ТС 020/2011 «Электромагнитная совместимость технических средств»
- ТР ЕАЭС 037/2016 «Об ограничении применения опасных веществ в изделиях электротехники и радиоэлектроники»

8. Знак обращения на рынке



9. Правила и условия монтажа

- Приведены в Руководстве пользователя (раздел “Начало Работы”, глава “Установка оборудования”)

10. Правила и условия хранения

1. Не допускайте воздействия на устройство высокой влажности и высоких температур.
2. Всегда отсоединяйте кабель питания или отключайте настенную розетку, если устройство не будет использоваться продолжительное время, это позволит сэкономить электроэнергию.

3. Не храните устройство в помещениях с температурой выше 60°C и ниже 0°C, так как это может привести к его повреждению.

11. Правила и условия транспортировки

- Транспортировка устройства допускается только в заводской упаковке, любым видом транспорта, без каких-либо ограничений по расстоянию.

12. Правила и условия реализации

- Без ограничений

13. Правила и условия утилизации (уточнение информации, приведённой в Руководстве Пользователя)

- По окончании срока службы оборудования, пожалуйста, свяжитесь с авторизованным сервисным центром MSI, чтобы получить информацию о его утилизации.

14. Действия в случае обнаружения неисправности оборудования

- В случае обнаружения неисправности:

1. Выключите компьютер.
2. Отсоедините вилку кабеля питания от электрической сети.
3. Подключите вилку кабеля питания к электрической сети.
4. Включите устройство.
5. Если действия, описанные в п. 1.-4. , не привели к желаемому результату, обратитесь, пожалуйста, в техническую поддержку MSI или в авторизованный сервисный центр MSI.

Техническая поддержка MSI

Горячая линия: 8 800 700 77 08

Для Москвы: +7 (495) 981 45 09

E-mail: RUSupport@msi.com

Список авторизованных сервисных центров MSI представлен на сайте

<https://ru.msi.com>

15. Месяц и год изготовления оборудования

- Дата изготовления указана на наклейке упаковочной коробки.

Уважаемый Пользователь!

Спасибо, что выбрали персональный компьютер **msi**