

SC-T5400 Series
SC-T5400M Series
SC-T3400 Series
SC-T3400N Series

Руководство
пользователя

Авторские права и товарные знаки

Авторские права и товарные знаки

Никакую часть данного документа нельзя воспроизводить, хранить в поисковых системах или передавать в любой форме и любыми способами (электронными, механическими, фотокопировальными, путем записи или иным способом) без предварительного письменного разрешения Seiko Epson Corporation. Информация, содержащаяся в документе, предназначена исключительно для использования с данным принтером Epson. Epson не несет ответственности за применение сведений, содержащихся в этом документе, к другим принтерам.

Seiko Epson Corporation и ее филиалы не несут ответственности перед покупателями данного продукта или третьими сторонами за возможные повреждения, потери или расходы, вызванные несчастными случаями, неправильным использованием продукта, недозволенной модификацией, ремонтом или изменением продукта или невозможностью (исключая США) строгого соблюдения инструкций по эксплуатации и обслуживанию, разработанных Seiko Epson Corporation.

Seiko Epson Corporation не несет ответственности за любые повреждения или неполадки, возникшие из-за использования каких-либо аксессуаров или расходных материалов, не являющихся оригинальными продуктами Epson или продуктами, одобренными Seiko Epson Corporation.

Seiko Epson Corporation не несет ответственности за любые повреждения, возникшие из-за электромагнитных наводок, вызванных использованием интерфейсных кабелей, которые не относятся к продуктам, одобренным Seiko Epson Corporation.

EPSON, EPSON EXCEED YOUR VISION, EXCEED YOUR VISION и соответствующие логотипы являются товарными знаками или зарегистрированными товарными знаками Seiko Epson Corporation.

Microsoft®, Windows®, and Windows Vista® are registered trademarks of Microsoft Corporation.

Apple, Mac, macOS, OS X, Bonjour, Safari, ColorSync, iPad, iPhone, iPod touch, iBeacon and AirPrint are registered trademarks of Apple, Inc.

Use of the Works with Apple badge means that an accessory has been designed to work specifically with the technology identified in the badge and has been certified by the developer to meet Apple performance standards.

Chrome™, Chrome OS™, and Android™ are trademarks of Google Inc.

Intel® is a registered trademark of Intel Corporation.

Adobe and Reader are either registered trademarks or trademarks of Adobe Systems Incorporated in the United States and/or other countries.

HP-GL/2® and HP RTL® are registered trademarks of Hewlett-Packard Corporation.

The SuperSpeed USB Trident Logo is a registered trademark of USB Implementers Forum, Inc.

Общее примечание. Названия иных продуктов упоминаются в документе только для их идентификации и могут являться товарными знаками соответствующих владельцев. Epson отрицает владение любыми правами на эти марки.

© 2018 Seiko Epson Corporation. All rights reserved.

Содержание

Содержание**Авторские права и товарные знаки****Введение**

Примечания к руководствам.	7
Значение символов.	7
Иллюстрации.	7
Описания моделей продуктов.	7
Организация руководств.	7
Просмотр видеоруководств.	7
Просмотр руководств в формате PDF.	8
Элементы устройства.	10
Лицевая сторона.	10
Сканер (только SC-T5400M Series).	11
Внутренняя часть.	13
Правая сторона.	15
Панель управления.	17
Операции на главном экране.	17
Функции принтера.	20
Обеспечение высокой производительности.	20
Реализация печати с высоким разрешением	20
Требование к простоте использования.	21
Примечания по использованию и хранению принтера.	22
Размер необходимого пространства.	22
Примечания по работе с принтером.	22
Когда принтер не используется.	23
Обращение с чернильными картриджами	23
Обращение с бумагой.	24
Энергосбережение.	25

Знакомство с программным обеспечением

Предоставляемое программное обеспечение	27
Встроенное программное обеспечение принтера.	28
Инструкции по использованию Web Config.	29
Запуск.	29
Закрытие.	29
Сводка по функциям.	29
Инструкции по использованию Epson Edge Dashboard.	31

Запуск.	31
Закрытие.	31
Обновление программного обеспечения или установка дополнительного программного обеспечения.	32
Проверка доступности обновлений и обновление программного обеспечения.	32
Получение уведомлений об обновлениях.	32
Удаление программного обеспечения.	33
Windows.	33
Mac.	34

Изменение метода подключения к сети

Переключение на проводную локальную сеть	35
Переключение на беспроводную локальную сеть.	35
Прямое подключение по беспроводной сети (Wi-Fi Direct).	36

Загрузка и настройка бумаги

Примечания к загрузке бумаги.	38
Положение загрузки бумаги.	39
Загрузка и извлечение рулонной бумаги.	39
Загрузка рулонной бумаги.	40
Обрезка рулонной бумаги.	43
Извлечение рулонной бумаги.	45
Загрузка и извлечение листовой бумаги (1 лист).	47
Загрузка листовой бумаги (1 лист).	47
Извлечение листовой бумаги (1 лист).	48
Настройка загруженной бумаги.	49
Для рулонной бумаги.	49
Для Листовой бумаги (1 лист).	51
Оптимизация настроек бумаги (Регулировка носителя).	53
Примечания по внесению изменений.	53
Простая настройка.	54
Регулир. подачи бумаги — Авто.	54
Калиб. печат. головки (Авто).	55

Содержание

Печать с помощью драйвера принтера с вашего компьютера

Базовые рабочие процедуры (Windows)	56
Процедура печати	56
Отмена печати	58
Настройка интерфейса драйвера принтера	59
Базовые рабочие процедуры (Mac)	63
Процедура печати	63
Отмена печати	65
Настройка интерфейса драйвера принтера	66
Печать чертежей САПР	68
Увеличенные копии, а также горизонтальные и вертикальные плакаты	71
Подгонка документов по ширине рулонной бумаги	72
Подгонка документов под выходной размер	74
Выбор размера печати	75
Печать нестандартных размеров	77
Печать без полей	81
Способы печати без полей	81
Поддерживаемая бумага	81
Сведения об обрезке рулонной бумаги	82
Установка настроек печати	83
Коррекция цветов и печать	86
Печать с использованием функции управления цветом	90
О функции управления цветом	90
Настройки управления цветами при печати	91
Настройка работы системы управления цветом в приложениях	93
Настройка управления цветами из драйвера принтера	94
Многостраничная печать (N-цр (Страниц на листе))	99
Сложенная двусторонняя печать (только в Windows)	100
Печать плакатов (только в Windows)	101
Печать нескольких документов (Layout Manager (Диспетчер макета)) (только для Windows)	107
Установка настроек печати	107
Сохранение и восстановление настроек	109

Печать с компьютера в режиме HP-GL/2 или HP RTL

Настройки принтера	110
Базовые настройки печати	110
Настройки печати, связанные с HP-GL/2	110
Настройки приложения САПР	111

Печать без использования драйвера принтера

Использование технологии AirPrint	112
Прямая печать через Интернет (функция «Загрузка и печать») (только для SC-T5400M Series)	112
Сводка по функциям	112
Процедура загрузки и печати	112
Печать файлов из общей папки (функция «Печать из папки») (только для SC-T5400M Series)	113
Сводка по функциям	113
Подготовка общей папки	113
Процедура печати из папки	114
Прямая печать файлов с флеш-накопителя USB	115

Копирование (только SC-T5400M Series)

Размещение документов в сканере	117
Размеры загружаемых документов	117
Типы бумаги, которые можно загружать	118
Документы, которые нельзя загружать	118
При загрузке тонких, легко рвущихся оригиналов или оригиналов, которые не хотелось бы повредить	118
Загрузка документов	119
Процедура копирования	120

Сканирование (только SC-T5400M Series)

Сводка по функциям	121
Подготовка к сканированию	121
Процедура сканирования	122
Сканирование с сохранением изображения в общей папке или на FTP-сервере	122
Сканирование с добавлением изображения в сообщение электронной почты	123

Содержание

Сканирование с сохранением изображения на запоминающее устройство.	124	Вы не можете выполнить печать (так как принтер не работает).	214
Создание увеличенных копий с помощью сканера формата A3 или A4 (только SC-T5400 Series/SC-T3400 Series/SC-T3400N Series)		Печатающая головка двигается, но не печатает.	216
Подключение сканера.	126	Документы печатаются не так, как вы ожидали.	217
Создание увеличенных копий.	127	Проблемы, связанные с подачей и выводом бумаги.	230
Размещение документов в сканере.	128	Другие.	234
Работа с меню		Проблемы с копированием или сканированием (только SC-T5400M Series)	235
Список меню.	129	Приложение	
Меню Наст.бум.	152	Дополнительное оборудование и расходные материалы.	240
Меню Рулонная бумага.	152	Специальные носители Epson.	240
Меню Листовая бумага (1 лист).	157	Чернильные картриджи.	240
Меню Сост. принтера.	159	Другие.	241
Меню Настр.	160	Поддерживаемые типы носителей.	243
Общие параметры.	160	Таблица специальных носителей Epson.	243
Обслуживан.	180	Поддерживаемая бумага, доступная в продаже.	247
Состояние принтера/Печать.	181	Область печати.	251
Меню Увеличенная копия (только SC-T5400 Series/SC-T3400 Series/SC-T3400N Series).	182	Рулонная бумага.	251
Меню «Запом. устр.».	184	Листовая бумага.	252
Меню копирования (только SC-T5400M Series)	187	Перемещение и транспортировка принтера.	253
Меню сканирования (только SC-T5400M Series).	192	Замечания по перемещению или транспортировке принтера.	253
Меню «Сетевая папка» (только SC-T5400M Series).	202	Перемещение в другое место в том же здании.	254
Техническое обслуживание		При перевозке.	255
Чистка валика.	205	Работа с принтером при транспортировке/хранении принтера при температуре окружающей среды -10 °C или ниже.	255
Обработка использованных расходных материалов.	206	Требования к системе.	256
Замена чернильных картриджей.	206	Драйвер принтера.	256
Замена контейнер для отраб. чернил.	208	Web Config.	258
Замена резака.	210	Таблица спецификаций.	260
Решение проблем		Для пользователей из Европы.	263
Что следует предпринимать при отображении сообщения.	212	Служба поддержки	
При возникновении ошибки принтера или запросе на обслуживание.	213	Веб-сайт технической поддержки.	264
Устранение неполадок.	214	Обращение в службу поддержки пользователей продукции Epson.	264
		Перед обращением в Epson.	264
		Служба поддержки пользователей в Северной Америке.	265

Содержание





Служба поддержки пользователей в Европе.	265
Служба поддержки пользователей в Австралии.	265
Служба поддержки пользователей в Сингапуре.	266
Служба поддержки пользователей в Таиланде.	266
Служба поддержки пользователей во Вьетнаме.	266
Служба поддержки пользователей в Индонезии.	267
Служба поддержки пользователей в Гонконге.	267
Служба поддержки пользователей в Малайзии.	268
Служба поддержки пользователей в Индии	268
Служба поддержки пользователей на Филиппинах.	268

Введение

Введение

Примечания к руководствам

Значение символов

 Предупреждение	Предупреждения необходимо внимательно выполнять во избежание травм.
 Предостережение	Этим указаниям необходимо следовать во избежание травм.
 Важно!	Этим указаниям необходимо следовать во избежание повреждения продукта.
Примечание	Примечания содержат полезную или дополнительную информацию о работе с устройством.
	Указывает на соответствующие справочные данные.

Иллюстрации

Модель на иллюстрациях может незначительно отличаться от вашей модели. Учтите это при чтении данных руководств.

Описания моделей продуктов

Некоторые модели, описанные в данном руководстве, могут быть недоступны для приобретения в вашей стране или вашем регионе.

Организация руководств

Руководства по этому устройству организованы следующим образом.

Для просмотра руководств в формате PDF можно использовать программу Adobe Acrobat Reader или Preview (на компьютерах Mac).

Руководство по установке (буклет)	Содержит сведения о настройке принтера после распаковки. Необходимо прочесть это руководство, чтобы избежать проблем при работе с устройством.
Инструкция оператора (буклет или PDF-файл)	Содержит выборочные сведения о том, как использовать принтер, а также часто используемые функции принтера.
Общая информация (PDF)	Содержит важные правила техники безопасности, технические характеристики принтера и контактную информацию.
Интерактивное руководство	
Руководство пользователя (настоящее руководство)	Содержит общую информацию и инструкции по использованию принтера и устранению проблем.
Руководство администратора (PDF)	Содержит необходимую для администраторов сети информацию об управлении принтером и его настройках.

Просмотр видеоруководств

Наши видеоруководства загружены на YouTube.

Щелкните **Epson Video Manuals** на первой странице электронного руководства или следующие прямые ссылки на эти руководства.

[Epson Video Manuals](#)

Введение

Если при воспроизведении видеоролика не отображаются субтитры, щелкните значок субтитров (см. приведенное ниже изображение).

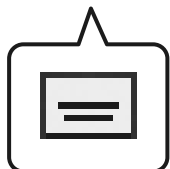

Просмотр руководств в формате PDF

Этот раздел использует Adobe Acrobat Reader DC как пример для объяснения основных действий при просмотре PDF в Adobe Acrobat Reader.

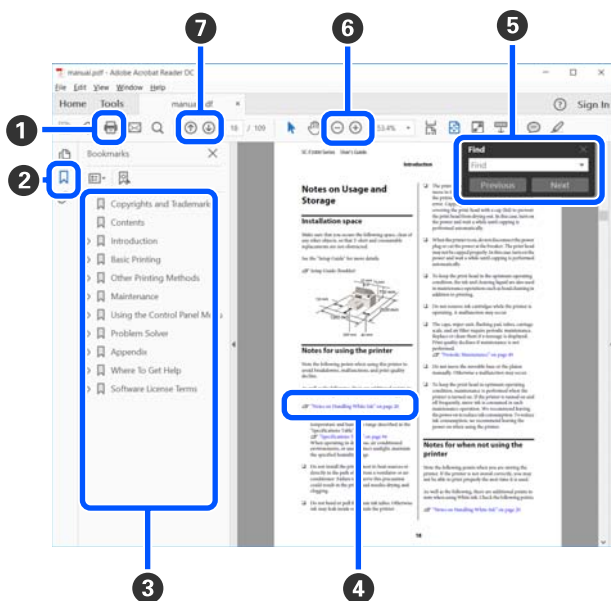

1 Щелкните для печати руководства PDF.

- 2 При каждом щелчке закладки скрываются или снова отображаются.
- 3 Щелкните заголовок для просмотра соответствующей страницы.

Щелкните [+], чтобы открыть заголовки, расположенные ниже по иерархии.

- 4 Если ссылка помечена синим цветом, щелкните синий текст, чтобы открыть соответствующую страницу.

Чтобы вернуться к исходной странице, выполните следующие действия.

Windows

Удерживая нажатой клавишу Alt, нажмите клавишу ← .

Mac

Удерживая нажатой клавишу Command, нажмите клавишу ← .

- 5 Можно ввести для поиска нужные ключевые слова, например названия элементов, по которым нужно посмотреть справку.



Windows

Чтобы открыть панель поиска, щелкните правой кнопкой мыши любую страницу в руководстве в формате PDF и выберите в контекстном меню пункт **Find (Поиск)**.

Mac

Чтобы открыть панель поиска, выберите пункт **Find (Поиск)** в меню **Edit (Правка)**.

Введение

- 6 Если текст на экране слишком мелкий, щелкните , чтобы увеличить его размер. Чтобы уменьшить размер текста, щелкните . Чтобы указать часть иллюстрации или снимка экрана, которые нужно увеличить, выполните следующие действия.

Windows

Щелкните правой кнопкой мыши страницу в руководстве PDF и выберите в отображающемся меню пункт **Marquee Zoom (Область увеличения)**. Курсор принимает вид лупы, которой можно указать увеличиваемое место.

Mac

Щелкните последовательно меню **View (Вид)** — **Zoom (Масштаб)** — **Marquee Zoom (Область увеличения)**. Курсор примет вид лупы. С помощью этого курсора укажите место, которое нужно увеличить.

- 7 Служит для открытия предыдущей или следующей страницы.

Введение

Элементы устройства

Лицевая сторона

На иллюстрации показана модель SC-T3400 Series (24-дюймовая модель с подставкой).

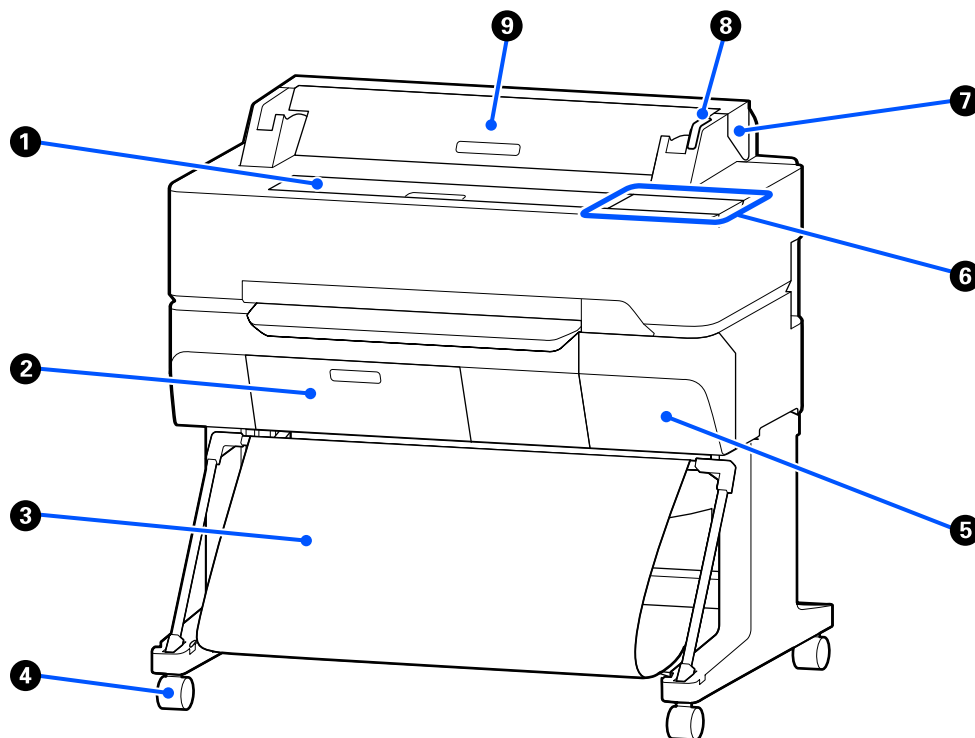

1 Передняя крышка

Откройте эту крышку для выполнения чистки внутри устройства или устранения замятия бумаги.

2 Крышка емкости для отработанных чернил

Эту крышку следует открывать, если необходимо заменить емкость для отработанных чернил.

 «Замена контейнер для отработ. чернил» на стр. 208

3 Корзина для бумаги

Выход из принтера собирается в этом лотке, что обеспечивает чистоту носителей и отсутствие складок.

4 Ролики

На каждой ножке стойки установлено по два ролика. Как правило, ролики блокируются после установки принтера на месте.

5 Крышка отсека для картриджей

Открывайте данную крышку, когда требуется замена картриджа.

 «Замена чернильных картриджей» на стр. 206

Введение

6 Панель управления

 «Панель управления» на стр. 17

7 Крышка для рулонной бумаги

Эта крышка закрывает загруженную рулонную бумагу и не дает пыли попасть внутрь принтера. При использовании принтера эта крышка должна быть закрыта, за исключением загрузки или извлечения рулонной бумаги.

 «Загрузка рулонной бумаги» на стр. 40

8 Индикатор предупреждений

Данный индикатор горит или мигает при обнаружении ошибки.

Горит или мигает: Произошла ошибка. Горение или мигание индикатора зависит от типа ошибки. На панели управления отображается описание ошибки.

Не горит: Ошибок не обнаружено.

9 Крышка листовой бумаги

Откройте эту крышку для загрузки листовой бумаги.

 «Загрузка листовой бумаги (1 лист)» на стр. 47

Сканер (только SC-T5400M Series)

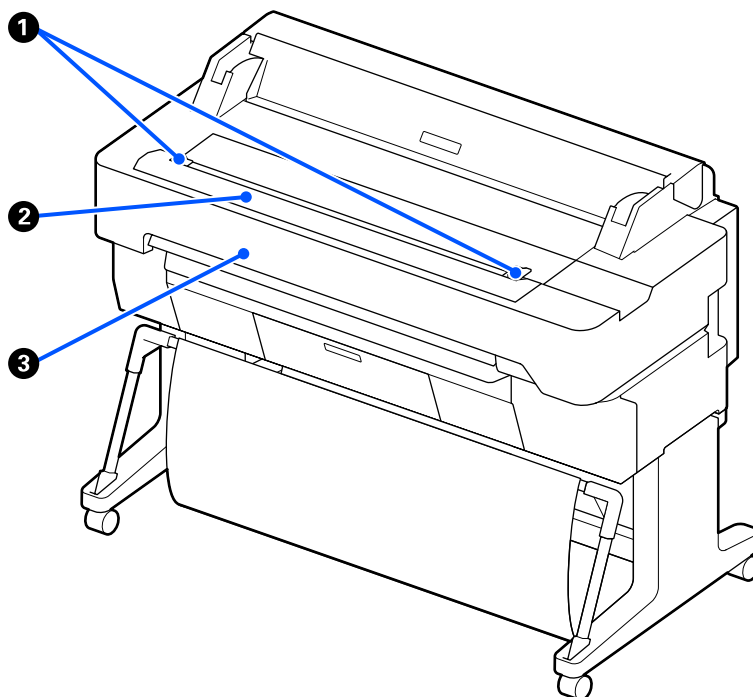

Введение

❶ Направляющая для документов

Эта направляющая позволяет подавать оригиналы прямо в принтер.

❷ Отверстие для бумаги на сканере

Это отверстие служит для подачи копируемых или сканируемых оригиналов.

❸ Крышка сканера

Следует открывать, когда замялась бумага или необходимо почистить сканер.

Введение

Внутренняя часть

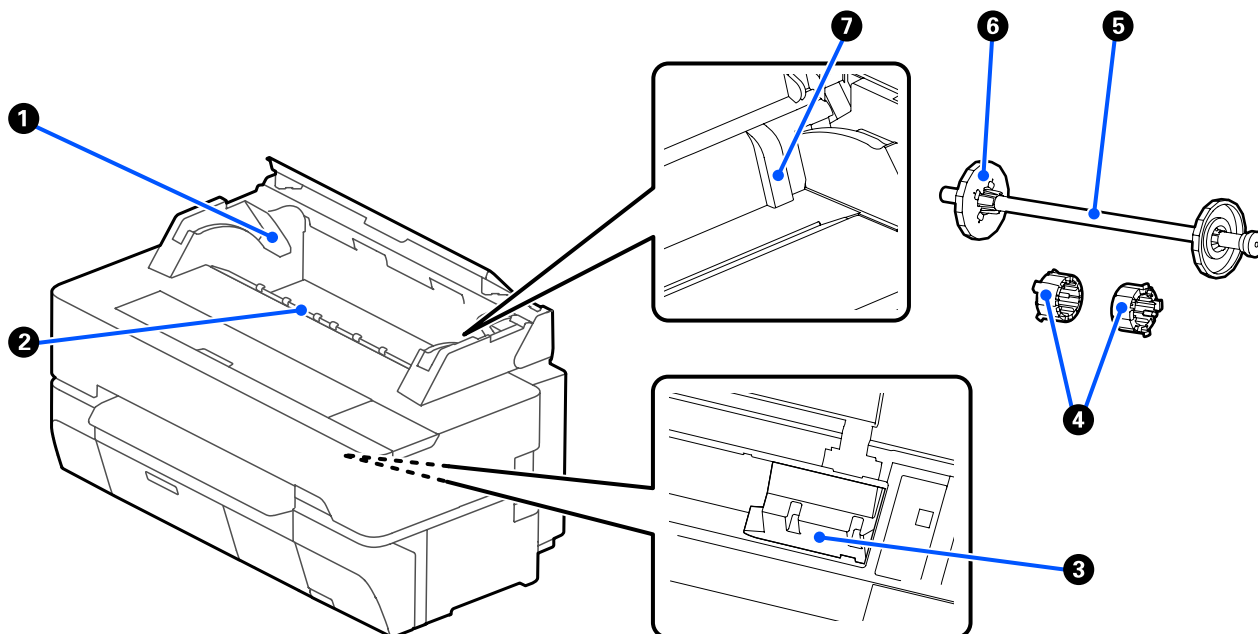
**1 Держатель вала**

С правой и левой стороны установлены держатели. Поместите оба конца на вал.

«Загрузка рулонной бумаги» на стр. 40

2 Слот для бумаги

Слот, через который при печати подается рулонная бумага и листовая бумага.

3 Печатающая головка

Двигаясь влево и вправо, под высоким давлением распыляет чернила через дюзы.

4 Крепления

Прикрепите их к валу для загрузки простой бумаги в рулонах с 3-дюймовой сердцевинкой.

«Загрузка рулонной бумаги» на стр. 40

5 Вал

При загрузке в принтер рулонной бумаги вставьте этот вал в рулонную бумагу.

6 Подвижной фланец (прозрачный)

Фиксирует рулонную бумагу, размещенную на валу. Прикрепите или открепите его при установке рулонной бумаги на вал или снятии ее с вала.

Введение

7 Направляющая

Загружайте листовую бумагу так, чтобы край листа касался направляющей.

 «Загрузка и извлечение листовой бумаги (1 лист)» на стр. 47

Введение

Правая сторона

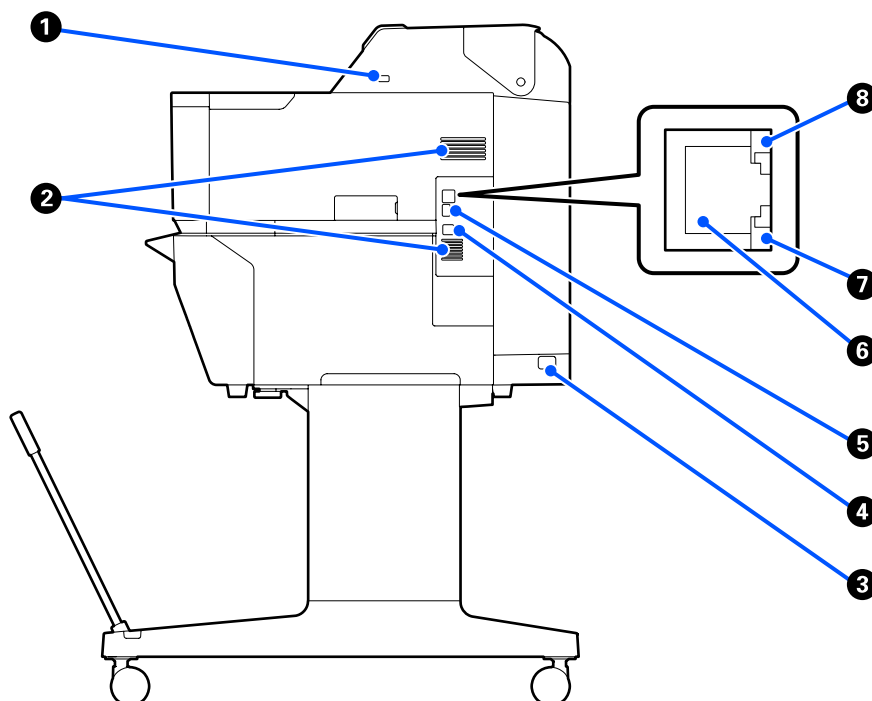
**1 Разъем USB (для флеш-накопителя USB)**

В этот разъем можно вставить флеш-накопитель USB для выполнения прямой печати.

«Прямая печать файлов с флеш-накопителя USB» на стр. 115

2 Вентиляторы

Не закрывайте вентиляционные отверстия.

«Размер необходимого пространства» на стр. 22

3 Разъем для шнура питания

Служит для подсоединения входящего в комплект шнура электропитания.

4 Разъем USB

Служит для подключения к компьютеру с помощью USB-кабеля.

5 Порт OPTION

Подключение сканера для копирования с увеличением.

«Создание увеличенных копий с помощью сканера формата A3 или A4 (только SC-T5400 Series/SC-T3400 Series/SC-T3400N Series)» на стр. 126

6 Сетевой порт

Подключите к данному разъему сетевой кабель.

Введение

7 Индикатор данных (желтый)

Состояние сетевого подключения и получение данных обозначается горящим или мигающим индикатором.

Горит: есть подключение.

Мигает: принимаются данные.

8 Индикатор состояния (зеленый, оранжевый)

Цвет индикатора определяет скорость передачи данных по сети.

Не горит: 10BASE-T

Оранжевый: 100BASE-TX

Зеленый: 1000BASE-T

Введение

Панель управления

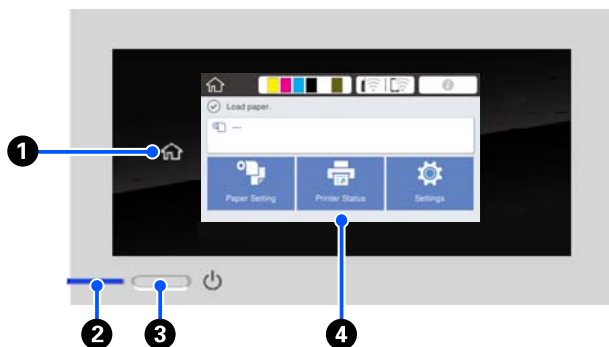
**1 Главная кнопка**

Нажмите эту кнопку при отображающемся меню, чтобы вернуться на главный экран. Главная кнопка будет неактивна, если ее нельзя использовать во время таких операций, как подача бумаги.

2 Индикатор  (индикатор питания)

Вкл. : Принтер включен.

Мигает : Выполняется один из процессов принтера, например запуск, выключение, получение данных или прочистка печатающей головки. Подождите и не начинайте никаких операций, пока этот индикатор не перестанет мигать. Не отсоединяйте шнур питания.

Выкл. : Принтер выключен.

3 Кнопка  (кнопка питания)

С помощью данной кнопки осуществляется включение и выключение принтера.

4 Экран

Это сенсорная панель для отображения состояния принтера, меню, сообщений об ошибках и т. д. Вы можете выбрать пункты меню и параметры, отображаемые на экране, аккуратно нажав (коснувшись) их, и прокрутить экран, двигая пальцем без отрыва от экрана.

Операции на главном экране

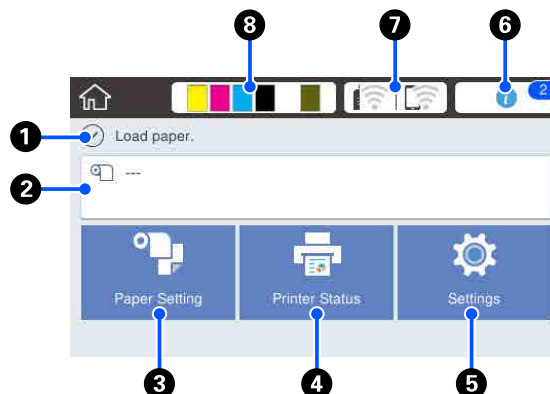

Обзор операций на главном экране

 *Инструкция оператора* (буклет или PDF-файл)

1 Область отображения информации

Отображает информацию о состоянии принтера, сообщения об ошибках и т. д.





2 Информационная область для рулонной бумаги

- Если рулонная бумага загружена
Отображает информацию о загруженной рулонной бумаге. Если для параметра Регулировать оставшееся количество задано значение Вкл., отображается приблизительное количество оставшейся бумаги (длина оставшейся бумаги в рулоне).
Если нажать эту область, появится меню для выполнения таких действий, как настройка и регулировка рулонной бумаги.
 *«Меню Рулонная бумага» на стр. 152*
- Если рулонная бумага не загружена
Отображается «---». Нажатие этой области приводит к отображению процедуры по загрузке рулонной бумаги.

Введение

3 Кнопка меню **Наст.бум**

Нажмите эту кнопку при загрузке, удалении, настройке или регулировке бумаги.

- См. дополнительные сведения о меню Рулонная бумага в следующем разделе.
 «Загрузка и извлечение рулонной бумаги» на стр. 39
 Описания меню
 «Меню Рулонная бумага» на стр. 152
- Дополнительные сведения о меню Листовая бумага (1 лист) см. в следующем разделе.
 «Загрузка и извлечение листовой бумаги (1 лист)» на стр. 47
 Описания меню
 «Меню Листовая бумага (1 лист)» на стр. 157

4 Кнопка меню **Сост. принтера**

Нажмите эту кнопку, если необходимо проверить состояние расходных материалов или сведения об отображаемых уведомлениях.

 «Меню Сост. принтера» на стр. 159

5 Кнопка меню **Настр.**

Нажмите эту кнопку, если необходимо выполнить обслуживание или определить настройки работы принтера, сетевые и прочие настройки. См. дополнительные сведения в следующем разделе.

 «Меню Настр.» на стр. 160

6 Информационный значок

При появлении уведомлений, например предупреждения о низком остатке расходных материалов, количество уведомлений отображается на индикаторе в правой верхней части этого значка. Если нажать этот значок при наличии такого индикатора, отображается список уведомлений. При нажатии каждого элемента выводятся инструкции по дальнейшим действиям. Пока не выполнить эти действия, индикатор не исчезнет.

7 Значок сети

Состояние подключения сети обозначается значком, как показано ниже.

Нажатие этого значка позволяет переключить состояние подключения сети.

 «Изменение метода подключения к сети» на стр. 35

	Не подключено к проводной локальной сети, или проводная/беспроводная локальная сеть не настроены.
	Подключено к проводной локальной сети.
	Беспроводная локальная сеть (Wi-Fi) отключена.
	Поиск SSID, IP-адрес не задан, либо мощность сигнала равна 0 или очень мала.
	Подключено к беспроводной локальной сети (Wi-Fi). Количество линий показывает мощность сигнала. Чем больше линий, тем выше мощность сигнала.
	Подключение Wi-Fi Direct (простая точка доступа) отключено.
	Подключение Wi-Fi Direct (простая точка доступа) включено.

8 Значок состояния расходных материалов

Оценки оставшегося количества чернил в картриджах и объема свободного пространства в емкости для отработанных чернил обозначаются длиной полос. Чем короче полоса, тем меньше количество оставшихся чернил или объем свободного пространства.

Отображение значка  означает небольшое оставшееся количество чернил в соответствующем картридже или небольшой объем свободного пространства в емкости для отработанных чернил. Нажатие этого значка открывает экран состояния расходных материалов, где можно посмотреть номера артикула чернильного картриджа или емкости для отработанных чернил. Это кнопка быстрого перехода к пункту **Состояние подачи** в меню **Сост. принтера**.

 «Меню Сост. принтера» на стр. 159

Введение

Примечание

- При подключении поддерживаемого сканера к принтеру на экране отображается кнопка **Увеличенная копия** (только в устройствах SC-T5400 Series/SC-T3400 Series/SC-T3400N Series).

Если к принтеру подключается флеш-накопитель USB, на экране отображается кнопка **Запом. устр.**

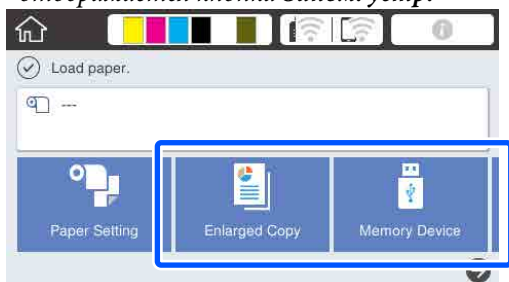

«Создание увеличенных копий с помощью сканера формата A3 или A4 (только SC-T5400 Series/SC-T3400 Series/SC-T3400N Series)» на стр. 126

«Прямая печать файлов с флеш-накопителя USB» на стр. 115

- На устройстве SC-T5400M Series присутствуют кнопки **Копир.**, **Скан.** и **Сетевая папка**.

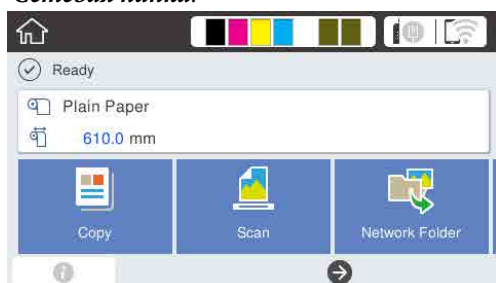

«Копирование (только SC-T5400M Series)» на стр. 117

«Сканирование (только SC-T5400M Series)» на стр. 121

«Печать файлов из общей папки (функция «Печать из папки») (только для SC-T5400M Series)» на стр. 113

Функции принтера

Обеспечение высокой производительности

Высокоскоростная печать

Скорость печатающей головки и подачи бумаги была увеличена для ускорения печати.

Принтер оснащен высокоскоростным ротационным резаком для быстрой обрезки, что значительно повышает производительность.

Поддержка рулонной бумаги в рулонах большого объема

Поддерживается загрузка рулонной бумаги с внешним диаметром до 170 мм. Это позволяет сократить трудозатраты и время, которое тратится на замену рулонной бумаги, и эффективно выполнять печать больших объемов материала.

Уменьшение объемов печатного брака благодаря функции самоочистки дюз печатающей головки

Принтер оснащен функцией Самопроверка и очистка, которая автоматически выявляет и устраняет засорение дюз печатающей головки. Благодаря этому снижается влияние засорения дюз на качество печати.

 [«Общие параметры — Настройки принтера» на стр. 162](#)

Реализация печати с высоким разрешением

Четкие и понятные чертежи САПР, с которыми можно работать даже вне помещений

Недавно разработанные чернила Epson UltraChrome XD2 позволяют принтеру печатать очень подробные чертежи как в черно-белом, так и в цветном вариантах.

Прилагаемый драйвер принтера позволяет печатать в режиме чертежей, что упрощает оптимизацию и обеспечивает наилучшие результаты при печати чертежей благодаря непревзойденной передаче линий (соединительных линий, диагоналей и кривых).

Кроме того, можно даже использовать напечатанные чертежи вне помещений, так как используемые для печати чернила обладают исключительной водостойкостью.

 [«Печать чертежей САПР» на стр. 68](#)

Яркие плакаты и вывески, которые можно вывешивать на короткое время на открытом воздухе

Плакаты с яркими оттенками, которые можно печатать, просто выбрав, к примеру, пункт **Poster (Photo)/Perspective (Плакат (фотография)/Перспектива)** в меню Select Target (Выбр. цел. ус.) прилагаемого драйвера принтера.

Допускается даже краткосрочный показ на открытом воздухе, так как используются чернила, которые обладают также исключительной светостойкостью.

Ваши плакаты будут служить еще дольше, если их заламинировать.

Этот результат зависит от типа бумаги.

Введение

Требование к простоте использования

Принтер можно поставить боковой или задней стороной вплотную к стене

Все операции, в том числе замена чернильных картриджей, емкостей для отработанных чернил и резаков, а также загрузка рулонной бумаги и оригиналов (только для SC-T5400M Series), выполняются с лицевой стороны принтера, что позволяет разместить его боковой или задней стороной вплотную к стене. Вам не потребуется поворачивать принтер, его без проблем можно будет разместить в ограниченном пространстве.

Ниже приведены сведения о габаритах.

 [«Таблица спецификаций» на стр. 260](#)

Проверка текущего состояния работоспособности даже на расстоянии благодаря индикатору оповещений

Ошибки (в том числе малое количество чернил или бумаги) тут можно легко распознать даже на расстоянии благодаря большому, хорошо заметному индикатору оповещений.

Бесперебойная работа при просмотре эксплуатационных инструкций на экране

Помимо компоновки экрана, которая обеспечивает интуитивно понятное управление, этот принтер позволяет сверяться с иллюстрированными инструкциями по таким операциям, как загрузка бумаги.

 [Инструкция оператора \(буклет или PDF-файл\)](#)

Простой в использовании драйвер принтера

Параметры печати могут быть оптимизированы посредством выбора целевого использования. Это позволяет избегать корректировки настроек печати для каждого нового задания. При выборе одного из вариантов Source (Источник) сокращается количество сбоев печати из-за ошибок загрузки бумаги, так как размер и тип загруженной в принтер бумаги определяются автоматически. Помимо проверки показанных на иллюстрации условий, в драйвере принтера можно также перед печатью просмотреть подробное изображение вашего материала на экране предварительного просмотра.

Подключение к беспроводной локальной сети

Этот принтер можно размещать в любом нужном месте, не думая о прокладке кабелей, так как он может быть подключен к компьютеру по беспроводной локальной сети. Естественно, он поддерживает и подключение к проводной локальной сети.

Кроме того, даже если устройство не подключено к локальной сети, можно отправлять задания непосредственно на принтер с помощью технологии Wi-Fi Direct.

 [«Переключение на беспроводную локальную сеть» на стр. 35](#)

 [«Прямое подключение по беспроводной сети \(Wi-Fi Direct\)» на стр. 36](#)

Установка цветowego датчика (SC-T5400M Series)

Установка цветowego датчика позволяет уменьшить вероятность появления теней от складок на результатах копирования и сканирования.

Цветовой датчик также улучшает передачу светлых частей изображения при копировании или сканировании оригиналов, на которых есть фрагменты, написанные маркером.

Введение

Примечания по использованию и хранению принтера

Размер необходимого пространства

Убедитесь, что для принтера обеспечено место, соответствующее размерам, приведенным на следующей иллюстрации, очищенное от любых посторонних предметов, чтобы вывод бумаги и замена расходных материалов не были затруднены.

См. информацию о внешних размерах принтера в таблице спецификаций.

 «Таблица спецификаций» на стр. 260

SC-T5400 Series/SC-T5400M Series/SC-T3400 Series

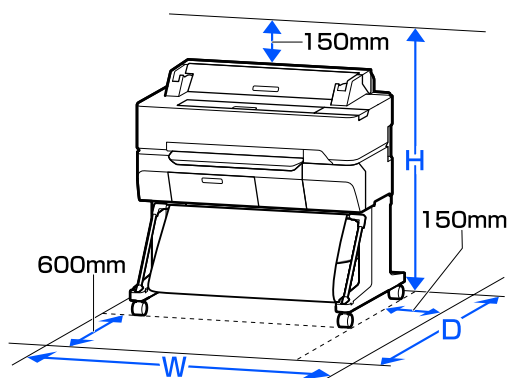

	Ш	Г	В
SC-T5400 Series/ SC-T5400M Series	1535 мм	1350 мм	1220 мм
SC-T3400 Series	1230 мм	1350 мм	1220 мм

SC-T3400N Series

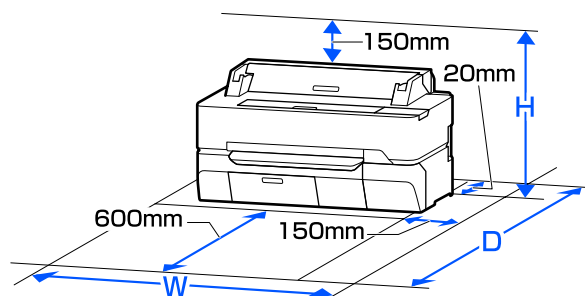

	Ш	Г	В
SC-T3400N Series	1230 мм	1288 мм	760 мм

Примечания по работе с принтером

Во избежание повреждений, неправильной работы принтера, а также ухудшения качества печати при работе с принтером помните о следующем.

- ❑ Температура и влажность окружающей среды в помещении, где осуществляется работа с принтером, должны соответствовать значениям, указанным в таблице спецификаций.
 «Таблица спецификаций» на стр. 260
 Даже когда вышеуказанные условия соблюдены, корректная печать будет невозможна, если условия окружающей среды не подходят для используемой бумаги. Используйте принтер в помещениях, где окружающая среда соответствует типу используемой бумаги. Подробные сведения см. в инструкции, прилагаемой к бумаге. Также при работе в сухих помещениях, помещениях с кондиционированием воздуха или местах, подверженных воздействию прямых солнечных лучей, убедитесь, что соблюдается необходимый уровень влажности.
- ❑ Не устанавливайте принтер вблизи источников тепла, а также на пути прямого потока воздуха от вентиляторов или кондиционеров. Несоблюдение данного предостережения может привести к высыханию и засорению дюз печатающей головки.

Введение

- ❑ Печатающая головка может оказаться незакрытой (т. е. может не переместиться в правую часть) при возникновении ошибки и отключении принтера без устранения ошибки. Закупоривание — это функция, которая обеспечивает автоматическое закрытие печатающей головки крышкой для предотвращения высыхания печатающей головки. В этом случае включите принтер и подождите немного, пока функция закупоривания не заработает автоматически.
- ❑ Не вынимайте провод питания из принтера и не выключайте питание в сети, когда принтер включен. Закупоривание печатающей головки может произойти неправильно. В этом случае включите принтер и подождите немного, пока функция закупоривания не заработает автоматически.
- ❑ Чтобы обеспечивать высокое качество печати, принтер может автоматически выполнять очистку печатающей головки. Дождитесь завершения очистки, не открывая крышки и не отключая электропитание.

Когда принтер не используется

Когда принтер не используется, при его хранении помните о следующем. Если хранение принтера осуществляется неправильно, то при следующем его использовании печать может осуществляться некорректно.

- ❑ Принтер следует хранить в горизонтальном положении с установленными чернильными картриджами. Не наклоняйте принтер и не ставьте его на бок.
- ❑ Если вы не использовали принтер в течение долгого времени, дюзы печатающей головки могут быть засорены. Рекомендуется выполнять печать раз в неделю для предотвращения засорения печатающей головки.
- ❑ Валик может оставить след на бумаге, оставшейся в принтере. Это также может привести к смятию бумаги, что в свою очередь может вызвать проблемы с подачей бумаги; кроме того, печатающая головка может быть поцарапана. При хранении принтера извлекайте из него всю бумагу.

- ❑ Убедитесь, что при хранении принтера печатающая головка закрыта крышкой (находится в крайнем правом положении). Если печатающая головка останется незакрытой на длительный период времени, качество печати может ухудшиться.

Примечание

Если печатающая головка не закрыта крышкой, включите принтер и затем выключите его снова.

- ❑ Во избежание накопления пыли и других частиц в принтере закройте все крышки, прежде чем ставить принтер на сохранение. Если принтер длительное время не будет использоваться, накройте его антистатической тканью или другим защитным материалом. Дюзы печатающей головки очень маленькие — они могут легко засориться, если пыль попадет на печатающую головку, и печать будет производиться некорректно.
- ❑ Печатающая головка может перестать работать, если температура окружающей среды опускается до отметки -10°C или ниже. Если температура окружающей среды в помещении или во время транспортировки может опуститься ниже -10°C , необходимо заблаговременно слить чернила.
 [«Работа с принтером при транспортировке/хранении принтера при температуре окружающей среды \$-10^{\circ}\text{C}\$ или ниже» на стр. 255](#)

Обращение с чернильными картриджами

Для обеспечения хорошего качества печати при установке чернильных картриджей помните о следующем.

- ❑ Чернильные картриджи, которые прилагаются к принтеру, частично расходуются во время первоначальной настройки. Для обеспечения высокого качества отпечатков печатающая головка устройства будет полностью заправлена чернилами. Заправка выполняется один раз и требует некоторого количества чернил, поэтому ресурс этих картриджей окажется несколько ниже по сравнению со следующими картриджами.

Введение

- ❑ Рекомендуется хранить чернильные картриджи при комнатной температуре, вдали от прямого солнечного света и использовать до истечения срока годности, указанного на упаковке.
- ❑ Для получения высоких результатов печати рекомендуется использовать все чернила в картридже в течение года с момента установки.
- ❑ Чернильные картриджи, которые хранились при низкой температуре в течение длительного срока, перед использованием следует оставить как минимум на четыре часа при комнатной температуре.
- ❑ Не прикасайтесь к микросхеме на картридже. Это может привести к некорректной печати.
 «Замена чернильных картриджей» на стр. 206
- ❑ Вставьте чернильные картриджи во все слоты. Печать будет невозможна, если какой-либо из слотов пуст.
- ❑ Не оставляйте принтер без установленных чернильных картриджей. Чернила в принтере могут высохнуть, что будет мешать печати. Не вынимайте картриджи из слотов, даже если принтер не используется.
- ❑ Данные об уровне чернил вместе с другими данными хранятся на микросхеме, что позволяет использовать картриджи после извлечения и замены.
- ❑ Во избежание загрязнения отверстия для подачи чернил правильно храните извлеченный чернильный картридж. На отверстия для подачи чернил имеется клапан, так что само отверстие не должно быть закрыто чем-либо.
- ❑ Вокруг отверстий для подачи чернил на извлеченных картриджах могут остаться чернила, поэтому, извлекая картридж, будьте осторожны, чтобы эти чернила не попали на другие поверхности.
- ❑ Для сохранения печатающей головки в хорошем состоянии принтер останавливает печать до того, как чернила в картриджах полностью закончатся.

- ❑ Несмотря на то что чернильные картриджи могут содержать переработанные материалы, это не влияет на функции или производительность.
- ❑ Не разбирайте и не модифицируйте чернильные картриджи. Это может привести к некорректной печати.
- ❑ Не роняйте чернильный картридж и не подвергайте его сильным ударам. Чернила могут вытечь из картриджа.
- ❑ Смесь цветных чернил может использоваться для печати черным цветом, в зависимости от типа бумаги и настроек качества печати, даже для черно-белой печати и печати в оттенках серого.

Обращение с бумагой

При использовании и хранении бумаги помните о следующем. Если бумага находится в плохом состоянии, качество печати может ухудшиться.

Изучите документацию, прилагаемую к используемой бумаге.

Хранение бумаги

- ❑ Специальные носители Epson следует использовать в нормальных комнатных условиях (температура: от 15 до 25 °C, влажность: от 40 до 60 %).
- ❑ Не складывайте бумагу и не царапайте ее поверхность.
- ❑ Старайтесь не прикасаться руками к печатной поверхности бумаги. С рук на бумагу могут попасть влага или жиры, что может привести к ухудшению качества печати.
- ❑ Берите бумагу за края. При обращении с рулонной бумагой рекомендуется надевать хлопчатобумажные перчатки.
- ❑ Изменения температуры и влажности могут привести к волнистости и скрученности бумаги. Следует соблюдать следующие правила.
 - ❑ Загружайте бумагу непосредственно перед печатью.

Введение

- ❑ Не используйте волнистую или скрученную бумагу.
В случае с рулонной бумагой отрежьте волнистый или скрученный участок, а затем загрузите рулон вновь.
При использовании листовой бумаги замените бумагу.
- ❑ Не допускайте попадания влаги на бумагу.
- ❑ Не выбрасывайте упаковку бумаги, так как вы можете использовать ее для хранения бумаги.
- ❑ Не устанавливайте принтер в местах, подверженных воздействию прямого солнечного света, а также высокой температуры и влажности.
- ❑ После открытия храните листовую бумагу в оригинальной упаковке на плоской поверхности.
- ❑ Извлекайте из принтера неиспользуемую рулонную бумагу. Правильно перемотайте рулон и сохраните его в исходной упаковке, поставляемой с рулонной бумагой. Если оставить рулонную бумагу в принтере на длительное время, ее качество может ухудшиться.

Обращение с отпечатками

Помните о следующем, если вы хотите получать долговечные, высококачественные результаты печати.

- ❑ Не трите и не царапайте отпечатки. Если отпечаток потерт или поцарапан, чернила могут осыпаться.
- ❑ Не прикасайтесь к поверхности отпечатков. Чернила могут осыпаться.
- ❑ Убедитесь, что отпечатки полностью высохли, перед тем как складывать их в стопки. В противном случае цвета отпечатка могут измениться в местах прикосновения (останутся отметки). Эти отметки исчезнут, если воздействие на отпечаток было очень непродолжительным и места прикосновения быстро высохли. Однако если воздействие было достаточно длительным, отметки останутся.

- ❑ Если вы поместили отпечатки в стопку до того, как они полностью высохли, отпечатки могут стать размытыми.
- ❑ Не используйте никаких устройств для сушки, чтобы ускорить процесс высыхания отпечатка.
- ❑ Избегайте попадания на отпечаток прямых солнечных лучей.
- ❑ Предотвратить искажение цветов отпечатков при их хранении можно, следуя инструкциям, прилагаемым к используемой бумаге.

Примечание

Как правило, отпечатанные изображения и фотографии со временем выцветают (меняют цвет) под воздействием света и различных компонентов воздуха. Это относится и к специальным носителям Epson. Однако при правильном хранении изменение цвета отпечатка будет минимальным.

- ❑ Для получения более подробной информации по хранению бумаги после печати см. инструкции, прилагаемые к специальным носителям Epson.
- ❑ Цвета фотографий, плакатов и других печатных материалов различаются при разных условиях освещения (источниках света*). Цвета отпечатков, сделанных данным принтером, также могут отличаться при разных условиях освещения.
* Источники света включают в себя солнечный свет, флюоресцентный свет, свет ламп накаливания и другие типы.

Энергосбережение

Принтер переходит в спящий режим или отключается автоматически, если в течение заданного времени не проводилось никаких действий. Интервал времени до применения настроек управления энергопотреблением можно изменить. Увеличение этого времени увеличит энергопотребление устройства. Прежде чем вносить изменения в эти настройки, рассмотрите их воздействие на окружающую среду.

Введение

Режим ожидания

Принтер переходит в спящий режим при отсутствии ошибок, заданий печати и действий на панели управления или других операций. При переходе принтера в спящий режим экран панели управления отключается, внутренние двигатели и другие механизмы также отключаются в целях снижения энергопотребления.

Принтер выходит из спящего режима, если получено задание на печать или нажат экран панели управления.

Вы можете задать период времени, по истечении которого принтер будет переходить в спящий режим. По умолчанию принтер переходит в спящий режим, если в течение 15 минут не выполняется никаких действий. Время перехода принтера в спящий режим можно изменить в меню **Основ. настройки**.

 «Общие параметры — Основ. настройки» на стр. 160

Примечание

При переходе принтера в спящий режим экран панели управления становится черным, как будто прекращена подача электропитания, однако индикатор  все еще горит.

Таймер выключения

Эта функция автоматически выключает принтер, если в течение заданного периода времени не возникает никаких ошибок, отсутствуют задания на печать и не выполняется каких-либо действий на панели управления или других операций.

Ниже приведены различия в настройке по умолчанию в зависимости от модели.

- SC-T5405/SC-T5400M/SC-T3405/SC-T3405N/
SC-T5485/SC-T5480M/SC-T3485N
Установите значение **8 ч.**
- SC-T5465/SC-T5460M/SC-T3465/SC-T3465N/
SC-T5435/SC-T5430M/SC-T3435
Установите значение **Выкл.**

Настройки Таймера выключения можно изменить с помощью меню Основ. настройки.

 «Общие параметры — Основ. настройки» на стр. 160

Знакомство с программным обеспечением

Знакомство с программным обеспечением

Предоставляемое программное обеспечение

В следующей таблице указано предоставленное программное обеспечение.





Диск с прилагаемым программным обеспечением содержит программное обеспечение для Windows. При использовании компьютера Mac или компьютера без дисковода оптических дисков загрузите программное обеспечение с сайта <http://epson.sn> и установите его.

Подробную информацию по различному программному обеспечению можно просмотреть в соответствующей интерактивной справке, а также в *Руководстве администратора* (электронное руководство).

Примечание

Удобное в использовании программное обеспечение, совместимое с этим принтером, размещено на веб-сайте Epson. Просмотрите подробную информацию в следующем разделе.

<http://www.epson.com>

Название программы	Функция
Драйвер принтера	Установите драйвер принтера, чтобы воспользоваться всеми функциональными возможностями этого принтера при печати.  «Печать с помощью драйвера принтера с вашего компьютера» на стр. 56
EPSON Software Updater	Программное обеспечение проверит, есть ли какие-либо сведения об обновлениях программного обеспечения, а затем уведомит вас и выполнит установку, если такое обновление доступно. Это позволит обновить прошивку и уже установленное ПО принтера.  «Обновление программного обеспечения или установка дополнительного программного обеспечения» на стр. 32
LFP Print Plug-In for Office (только для Windows)	Подключаемый модуль для приложений Microsoft Office (Word, Excel и PowerPoint). После установки этого подключаемого модуля на ленте в приложениях Office отображаются новые элементы, благодаря которым можно получить быстрый доступ к печати горизонтальных и вертикальных плакатов и увеличенных копий. Подключаемый модуль можно установить, выбрав его на экране Additional Installation (Дополнительная установка) при установке программного обеспечения. Можно также установить его позже с помощью EPSON Software Updater. Поддерживаемые версии продуктов Microsoft приведены ниже. Office 2003/Office 2007/Office 2010/Office 2013/Office 2016
Epson Edge Dashboard*	Удобное в использовании программное обеспечение для администрирования нескольких принтеров. Оно позволяет подтверждать операции в списке состояний принтеров, за которыми ведется наблюдение. Это ПО также позволяет без труда копировать особые настройки бумаги, заданные на одном из принтеров, на другие принтеры.  «Запуск» на стр. 31  «Закрытие» на стр. 31

Знакомство с программным обеспечением

Название программы	Функция
EpsonNet Config	<p>Программное обеспечение для начальной настройки сети или изменения параметров сети при установке или перемещении нескольких принтеров и сканеров Epson.</p> <p>EpsonNet Config не устанавливается автоматически. Загрузите это программное обеспечение с веб-сайта Epson, затем при необходимости установите его.</p> <p>http://www.epson.com</p> <p>При использовании ОС Windows можно установить программное обеспечение из следующей папки на прилагаемом диске с программным обеспечением.</p> <p>\\Network\EpsonNetConfig</p> <p> <i>Руководство администратора</i></p>

* Загрузите программное обеспечение из Интернета и установите его. Подключите компьютер к Интернету и установите ПО.

Встроенное программное обеспечение принтера

Следующее программное обеспечение предустановлено в принтере. Его можно запустить и использовать по сети через веб-браузер.

Название программы	Функция
Web Config	<p>Параметры безопасности сети можно настроить в программе Web Config. Это программное обеспечение также поддерживает функцию уведомления по электронной почте об ошибках принтера и других проблемах.</p> <p> «Инструкции по использованию Web Config» на стр. 29</p>



Знакомство с программным обеспечением

Инструкции по использованию Web Config

В этом разделе описывается, как запустить программное обеспечение, а также приведены сводные данные по соответствующим функциям.

Запуск

Запустите программное обеспечение в веб-браузере на компьютере или интеллектуальном устройстве, которые подключены к той же сети, что и принтер.

- 1 Проверьте IP-адрес вашего принтера. Нажмите   на главном экране, выберите подключенную сеть и проверьте IP-адрес.

Примечание

IP-адрес также может быть проверен с помощью напечатанного отчета проверки подключения к сети. Отчет можно напечатать, последовательно выбрав, начиная с главного экрана, приведенные ниже пункты меню.

Настр. — Общие параметры — Настройки сети — Проверка подключения

- 2 Запустите веб-браузер на компьютере или интеллектуальном устройстве, которые подключены к принтеру по сети.

- 3 Введите IP-адрес принтера в адресной строке веб-браузера и нажмите клавишу **Enter** или **Return**.

Формат:

IPv4: http://IP-адрес принтера/

IPv6: http://[IP-адрес принтера]/

Пример:

IPv4: http://192.168.100.201/

IPv6: http://[2001:db8::1000:1]/

Заккрытие

Закройте веб-браузер.

Сводка по функциям

В этом разделе представлены основные функции Web Config. Дополнительные сведения см. в *Руководстве администратора*.



Основные функции

- ❑ Проверьте состояние принтера, например оставшееся количество чернил.
- ❑ Проверьте и обновите версию прошивки принтера.
- ❑ Настройте сетевые параметры принтера и расширенные сетевые параметры, такие как связь через SSL/TLS, IPsec/IP-фильтрация, а также параметры IEEE 802.1X, которые не могут быть настроены на самом принтере.
- ❑ Измените особые настройки бумаги и экспортируйте или импортируйте эти настройки. Особые настройки бумаги, зарегистрированные в меню принтера **Настр. — Общие параметры — Настройки принтера — Особая настройка бумаги**, могут быть изменены, а также экспортированы в файл, а затем импортированы (зарегистрированы) на другой принтер. Это удобно при установке нескольких принтеров, когда необходимо использовать на них одинаковые особые настройки бумаги.

Знакомство с программным обеспечением

- Чтобы распечатать файл, просто выберите его, а затем отправьте на принтер. (только для SC-T5400M Series)

 «Прямая печать через Интернет (функция «Загрузка и печать») (только для SC-T5400M Series)» на стр. 112

Знакомство с программным обеспечением

Инструкции по использованию Epson Edge Dashboard

Запуск

Epson Edge Dashboard — это веб-приложение, которое располагается на вашем компьютере. Epson Edge Dashboard автоматически запускается при запуске компьютера и работает постоянно.

- 1 Для отображения экрана этого ПО выполните следующие действия.

Windows

В меню Taskbar (Панель задач) рабочего стола Windows щелкните значок **Epson Edge Dashboard** и выберите команду **Показать Epson Edge Dashboard**.



Другой способ: нажмите кнопку **Start (Пуск)** и выберите **All apps (Программы)** (или **All Programs (Все программы)**) — **Epson Software** — **Epson Edge Dashboard**.

Mac

В меню рабочего стола щелкните значок **Epson Edge Dashboard** и выберите команду **Показать Epson Edge Dashboard**.



- 2 Отобразится экран Epson Edge Dashboard.

Дополнительную информацию можно посмотреть в справке по Epson Edge Dashboard.

Заккрытие

Чтобы закрыть окно Epson Edge Dashboard, закройте веб-браузер. Так как ПО Epson Edge Dashboard является резидентным, оно не останавливает свою работу.

Знакомство с программным обеспечением

Обновление программного обеспечения или установка дополнительного программного обеспечения

При установке программного обеспечения во время начальной настройки, как указано в *Руководстве по установке*, устанавливается также ПО Epson Software Updater. Epson Software Updater позволяет обновлять прошивку и уже установленное на компьютере программное обеспечение, а также устанавливать дополнительное программное обеспечение, совместимое с принтером.

Примечание

Для обеспечения большего удобства и надежности работы программное обеспечение при необходимости обновляется. Рекомендуем настроить получение уведомлений с помощью Epson Software Updater и обновлять программное обеспечение при первой же возможности после поступления соответствующего уведомления.

Проверка доступности обновлений и обновление программного обеспечения

1 Убедитесь, что для компьютера и принтера выполнены следующие условия.

- Компьютер подключен к Интернету.
- Принтер и компьютер могут устанавливать связь.

2 Запустите Epson Software Updater.

- Windows
Откройте список всех программ, затем щелкните Epson Software Updater в папке Epson Software.

Примечание

- Если нажать клавишу Windows (клавишу с логотипом Windows) на клавиатуре, а затем ввести название программы в открывшемся окне, вы сразу же увидите эту программу.
- Это программное обеспечение также можно запустить, щелкнув значок принтера на панели задач рабочего стола, а затем выбрав пункт **Software Update (Обновление программного обеспечения)**.

- Mac
Выберите **Go (Перейти) — Applications (Приложения) — Epson Software — EPSON Software Updater**.

3 Выберите нужное программное обеспечение или руководства и обновите их.

Следуйте инструкциям на экране.

Важно!

Во время обновления не отключайте ни компьютер, ни принтер.

Примечание

Программное обеспечение, которое отсутствует в списке, нельзя обновить с помощью Epson Software Updater. Проверьте самые актуальные версии программного обеспечения на веб-сайте Epson.

Обратите внимание, что вы не сможете обновить или установить программное обеспечение с помощью Epson Software Updater, если вы используете ОС Windows Server. Загрузите программное обеспечение с веб-сайта Epson.

<http://www.epson.com>

Получение уведомлений об обновлениях

Windows

1 Запустите Epson Software Updater.

Знакомство с программным обеспечением

2 Щелкните **Auto update settings** (Настройка автоматического обновления).

3 Выберите интервал для проверки обновлений в поле **Interval to Check** (Периодичность проверки) принтера, затем нажмите **ОК**.

Mac

Программное обеспечение по умолчанию проверяет наличие обновлений и уведомляет о них каждые 30 дней.

Удаление программного обеспечения

Windows

Важно!

- Необходимо выполнить вход с правами администратора.
- Если необходим пароль или подтверждение администратора, введите пароль, затем продолжите работу.

1 Выключите принтер и отсоедините интерфейсный кабель.

2 Закройте все приложения, работающие на вашем компьютере.

3 Откройте **Control Panel** (Панель управления) и щелкните **Uninstall a program** (Удаление программы) в категории **Programs** (Программы).



Знакомство с программным обеспечением

- 4** Выберите программное обеспечение, которое следует удалить, затем щелкните **Uninstall/Change (Удалить/изменить)** (или **Change/Remove (Заменить/удалить)/Add/Remove (Добавить/удалить)**).

Вы можете удалить драйвер принтера и EPSON Status Monitor 3, выбрав **EPSON SC-XXXXX Printer Uninstall (Отмена установки принтера EPSON SC-XXXXX)**.

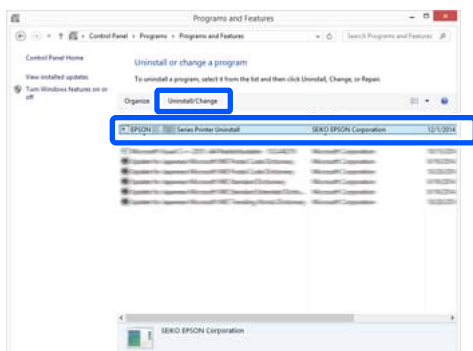

- 5** Выберите значок принтера и щелкните **ОК**.

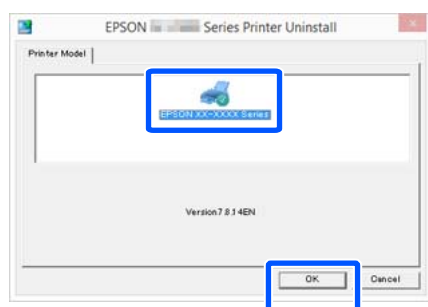

- 6** Выполняйте инструкции, отображаемые на экране.

Когда появится запрос на подтверждение удаления, щелкните **Yes (Да)**.

Перезагрузите компьютер перед переустановкой драйвера принтера.

Mac

Перед переустановкой или обновлением драйвера принтера или другого программного обеспечения сначала нужно удалить это программное обеспечение, выполнив приведенные ниже действия.

Драйвер принтера

Используйте приложение Uninstaller.

Загрузка приложения Uninstaller

Загрузите приложение Uninstaller с веб-сайта Epson.

<http://www.epson.com/>

Использование приложения Uninstaller

Следуйте инструкциям, размещенным на веб-сайте Epson.

Прочее программное обеспечение

Перетащите папку с названием программного обеспечения из папки **Applications (Приложения)** в папку **Trash (Корзина)** для ее удаления.

Изменение метода подключения к сети

Изменение метода подключения к сети

Принтер может подключаться к проводной или беспроводной локальной сети. Кроме того, принтер также поддерживает режим Wi-Fi Direct (простая точка доступа), который позволяет интеллектуальному или обычному устройству подключиться по беспроводной сети непосредственно к принтеру даже при отсутствии среды проводной или беспроводной локальной сети.

Принтер не может быть подключен одновременно к проводной и к беспроводной локальной сети. Подключение Wi-Fi Direct возможно независимо от того, подключен ли принтер к сети.

В этом разделе описываются процедуры, которые следует использовать для переключения метода подключения.

Примечание

Сведения о настройках сети см. в Руководстве администратора (интерактивное руководство).

Переключение на проводную локальную сеть

- 1 Нажмите на главном экране значок .

Примечание

Форма и цвет значка зависят от состояния подключения.

 «Операции на главном экране» на стр. 17

- 2 Нажмите **Описание**.

- 3 Нажмите **Проводной способ подключения LAN**.

- 4 Нажмите **Начать установку**.

Начинается процесс отключения беспроводного подключения к локальной сети через точку доступа. Дождитесь, пока не появится сообщение **Подключение Wi-Fi отключено...**

- 5 Соедините принтер и маршрутизатор кабелем локальной сети.

Расположение порта локальной сети на принтере показано на следующем рисунке.

 [«Правая сторона» на стр. 15](#)

Переключение на беспроводную локальную сеть

Необходимы идентификатор SSID (имя сети) и пароль точки доступа, к которой подключается принтер. Их следует заблаговременно выяснить. Принтер может быть подключен к беспроводной локальной сети, когда кабель локальной сети все еще подключен к принтеру.

Примечание

Если точка доступа поддерживает режим WPS (Wi-Fi Protected Setup), принтер можно подключить с помощью метода **Настройка кнопкой (WPS)** или **Настр. PIN-кода (WPS)** без использования SSID и пароля.

 [«Общие параметры — Настройки сети» на стр. 174](#)

- 1 Нажмите на главном экране значок .

Примечание

Форма и цвет значка зависят от состояния подключения.

 «Операции на главном экране» на стр. 17

- 2 Нажмите **Маршрутизатор**.

- 3 Нажмите **Начать установку**.

Отображаются сведения о состоянии проводного подключения к локальной сети.

Изменение метода подключения к сети

- 4 Нажмите **Изменить реж. на подключение Wi-Fi.**, убедитесь, что отображается сообщение, затем нажмите **Да**.
- 5 Нажмите **Мастер настройки Wi-Fi**.
- 6 Выберите нужный идентификатор SSID.
Если нужный SSID не отображается, нажмите **Повтор. поиск**, чтобы обновить список. Если он по-прежнему не отображается, нажмите **Ввод вручную** и введите SSID вручную.
- 7 Нажмите **Введите пароль** и введите пароль.

Примечание

 - При вводе пароля регистр букв имеет значение.
 - Если SSID был указан напрямую, задайте для параметра **Пароль** значение **Доступно**, прежде чем вводить сам пароль.
- 8 После завершения ввода нажмите кнопку **ОК**.
- 9 Проверьте настройки, затем нажмите **Начать установку**.
- 10 Нажмите **ОК**, чтобы завершить процедуру подключения.
Если подключение завершается со сбоем, выберите **Печать отчета о проверке**, чтобы напечатать отчет о проверке сетевого подключения. Можно указать, какие данные следует включить в отчет.
- 11 Закройте экран Настройки подключения к сети.

Прямое подключение по беспроводной сети (Wi-Fi Direct)

Прямое подключение к принтеру может быть временно установлено, например если принтер не подключен к сети или у вас нет разрешений на вход в сеть.

По умолчанию поддержка Wi-Fi Direct отключена. Ниже описывается процедура целиком, начиная с включения Wi-Fi Direct и заканчивая подключением.

Примечание

К принтеру одновременно можно подключить до четырех интеллектуальных устройств или компьютеров. Если уже подключены четыре устройства и нужно подключить еще одно, отключите одно из уже подключенных устройств.

- 1 Нажмите на главном экране значок .

Примечание

Форма и цвет значка зависят от состояния подключения.

 [«Операции на главном экране» на стр. 17](#)

- 2 Нажмите **Wi-Fi Direct**.

Если функция Wi-Fi Direct уже включена, отображаются сеть (SSID), пароль, количество подключенных устройств и т. д. Перейдите к шагу 5.

Примечание

Если отображаемое имя сети (SSID), имя устройства и т. д. отрезается по правому краю экрана, нажмите соответствующий элемент, чтобы увидеть значение этого параметра полностью.

- 3 Нажмите **Начать установку**.

- 4 Нажмите **Начать установку**.

Функция Wi-Fi Direct включается, и отображаются идентификатор сети (SSID) и пароль.

Изменение метода подключения к сети

- 5** На устройстве, которое следует подключить к принтеру, откройте экран настроек Wi-Fi, выберите SSID, отображаемый на экране принтера, затем введите пароль точно так, как он отображается на экране.
- 6** После установки подключения нажмите **Заккрыть**, чтобы завершить эту процедуру.
- 7** Нажмите **Заккрыть** на экране принтера, чтобы закрыть экран параметров подключения к сети.

После установки драйвера принтера на подключенном устройстве с него можно печатать с использованием драйвера принтера.

Примечание

При выключении питания принтера подключенные устройства отключаются. Чтобы после включения питания принтера подключиться повторно, выполните эту процедуру снова, начиная с шага 1.

Загрузка и настройка бумаги

Загрузка и настройка бумаги

Примечания к загрузке бумаги



Предостережение

Не касайтесь руками краев бумаги. Тонкими и острыми краями бумаги можно порезаться.

Не загружайте рулонную бумагу, если у нее неровные края

Загрузка рулонной бумаги с неровным правым и левым краем может привести к проблемам с подачей бумаги или к перекоосу бумаги. Перемотайте бумагу, чтобы выровнять края до использования рулонной бумаги, или используйте рулонную бумагу, не имеющую подобных проблем.

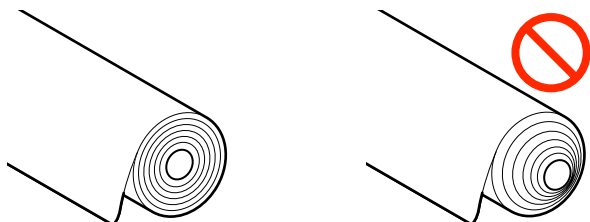



Не загружайте скрученную бумагу

Загрузка скрученной бумаги может привести к замятию бумаги или загрязнению отпечатков. Выпрямите бумагу перед использованием, согнув ее в противоположную сторону, или используйте бумагу без таких дефектов.

Неподдерживаемая бумага

Не используйте волнистую, порванную, порезанную, согнутую, слишком толстую, слишком тонкую бумагу, бумагу с наклейками и т. д. Это может привести к замятию бумаги или загрязнению отпечатков. Ниже приведен список типов бумаги, поддерживаемых данным принтером.

 «Таблица специальных носителей Epson» на стр. 243

 «Поддерживаемая бумага, доступная в продаже» на стр. 247

Загрузка и настройка бумаги

Положение загрузки бумаги

Можно загружать рулонную бумагу и листовую бумагу. Дополнительные сведения по бумаге, которую можно использовать вместе с принтером, см. в следующем разделе.

☞ «Поддерживаемые типы носителей» на стр. 243

Рулонная бумага

Можно загрузить рулонную бумагу шириной от 254 мм до максимальной поддерживаемой ширины печати.

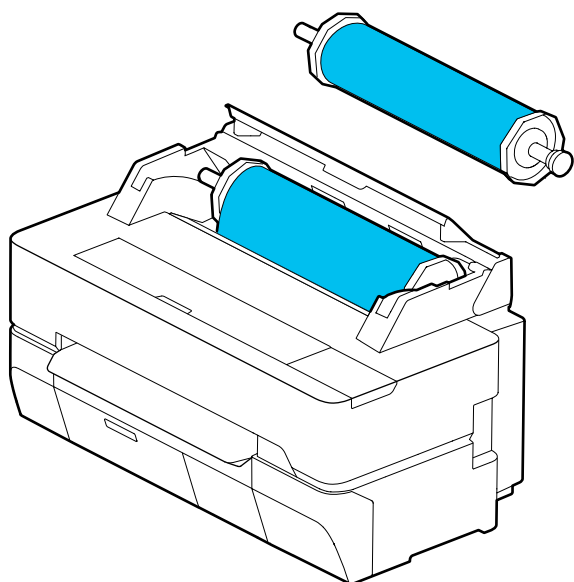

Листовая бумага (1 лист)

Можно загрузить один лист формата от А4 до максимальной поддерживаемой ширины печати.

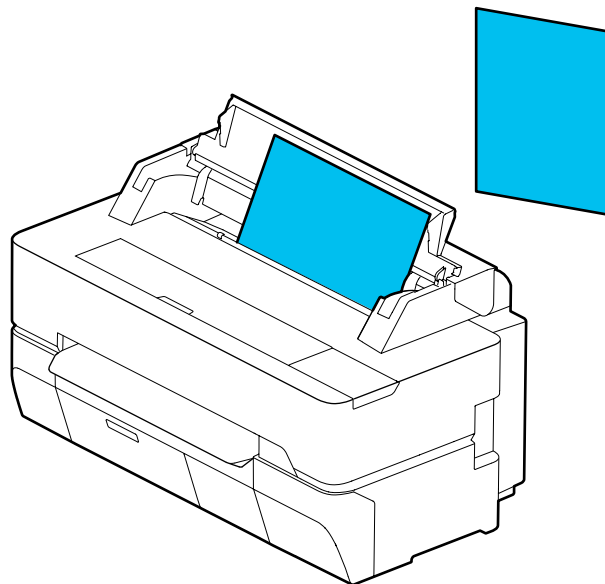

Примечание

Для рулонной бумаги и листовой бумаги (1 лист) используется одно и то же отверстие. Вставьте в это отверстие бумагу любого из указанных типов.

Загрузка и извлечение рулонной бумаги

Поместите рулонную бумагу на входящий в комплект поставки вал, затем загрузите рулонную бумагу в принтер.

При замене бумаги сначала необходимо извлечь загруженную бумагу.

☞ «Извлечение рулонной бумаги» на стр. 45

☞ «Извлечение листовой бумаги (1 лист)» на стр. 48

Имеющееся крепление используется только для загрузки рулонной бумаги в рулонах с 3-дюймовой сердцевинкой.

Загрузка и настройка бумаги

! Важно!

Принтер поддерживает только простую бумагу в рулонах с 3-дюймовой сердцевинной. Компания Epson не гарантирует правильную подачу и качественную печать, если рулоны с 3-дюймовой сердцевинной используются для бумаги, отличной от простой бумаги.

Загрузка рулонной бумаги

Примечание

Бумагу можно загружать, просматривая на экране инструкции по выполнению данной процедуры. Чтобы просмотреть процедуру загрузки на экране, коснитесь на главном экране области информации для рулонной бумаги.

- 1 Убедитесь, что на главном экране отображается надпись «Загрузите бумагу.», затем откройте крышку для листовой бумаги и крышку для рулонной бумаги.

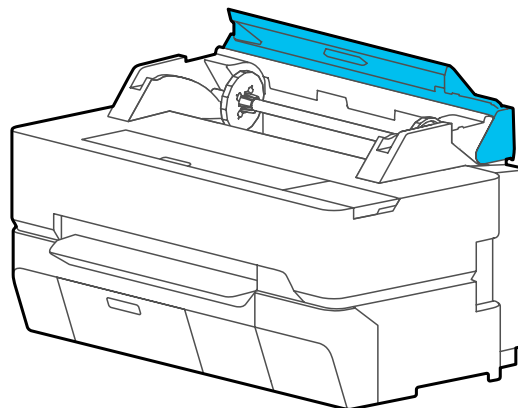
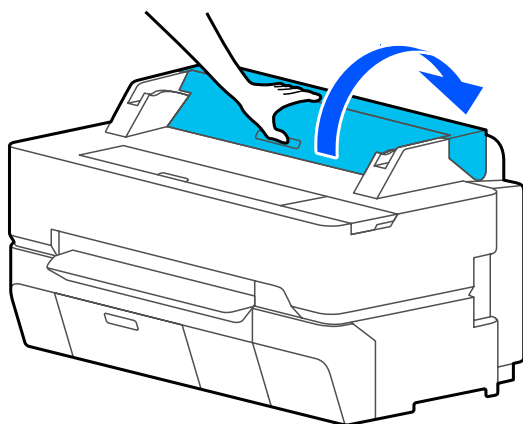

- 2 Извлеките вставленный вал.

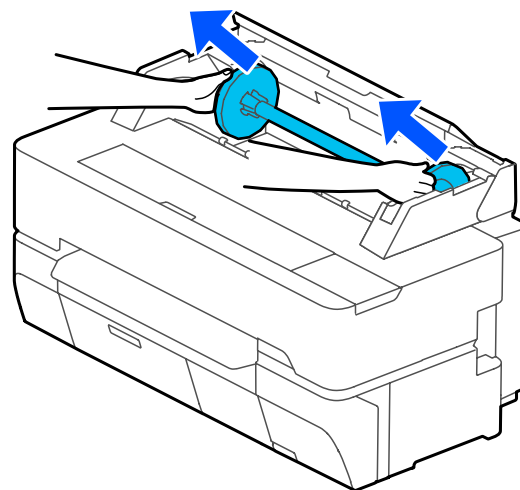

- 3 Снимите с вала прозрачный фланец.

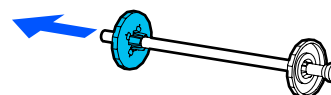

- 4 Установите или уберите крепления в зависимости от размера сердцевинной рулона бумаги.

2-дюймовая сердцевинная рулона

Крепления не требуются. Если крепления были прикреплены к фланцам, снимите их с фланцев.

Передвиньте два выступа фланца изнутри наружу, чтобы снять крепление.

Загрузка и настройка бумаги

Сняв крепление с черного фланца, снимите крепление с вала.

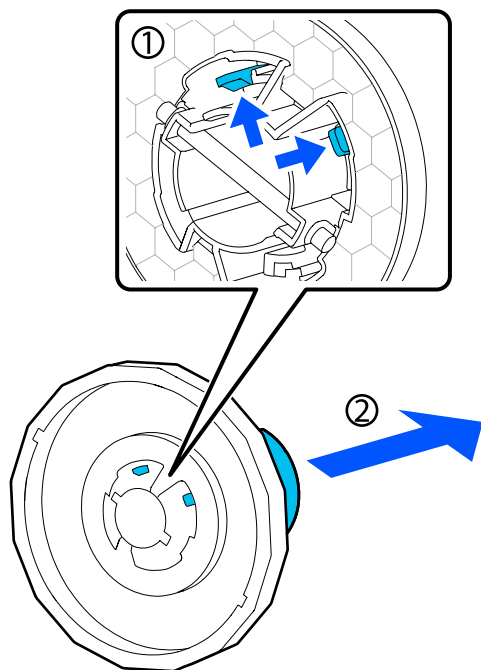

3-дюймовая сердцевина рулона

Установите крепления на оба фланца. Выровняйте треугольные метки на фланце с аналогичными метками на креплениях и задвиньте крепления так, чтобы выступы зафиксировались.

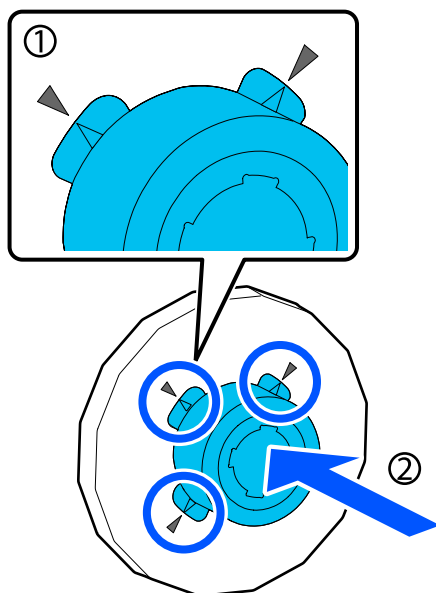

5 Поместите рулонную бумагу на плоскую поверхность, затем вставьте вал.

Если черный фланец находится справа, поверните рулонную бумагу таким образом, чтобы передний край был направлен так, как показано на приведенном ниже рисунке.

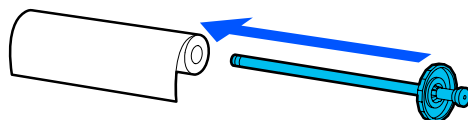

6 Задвиньте фланец на рулонную бумагу, чтобы не было зазора между фланцем и рулонной бумагой.

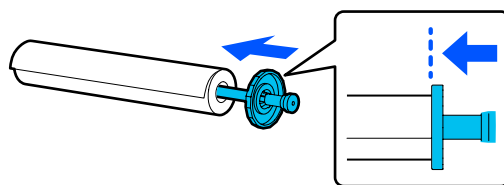

7 Прикрепите прозрачный фланец и задвиньте его так, чтобы не было зазора между фланцем и рулонной бумагой.

При наличии зазора между фланцами на обоих концах рулонной бумаги бумагу может перекосить, что приведет к возникновению ошибки на принтере.

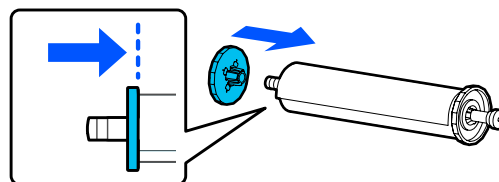

Загрузка и настройка бумаги

- 8** Расположите вал так, чтобы его черный фланец был обращен вправо, затем поместите вал в выемки слева и справа.

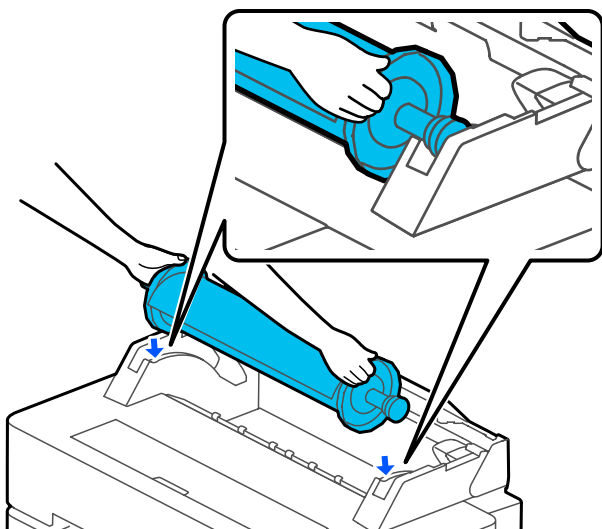

- 9** Вдвиньте вал вдоль направляющих и установите оба конца вала в держатели.

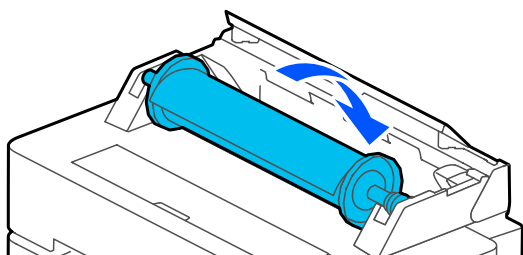

- 10** Убедитесь, что передний край рулонной бумаги не согнут, затем вставьте его в отверстие подачи бумаги, пока не услышите звуковой сигнал.

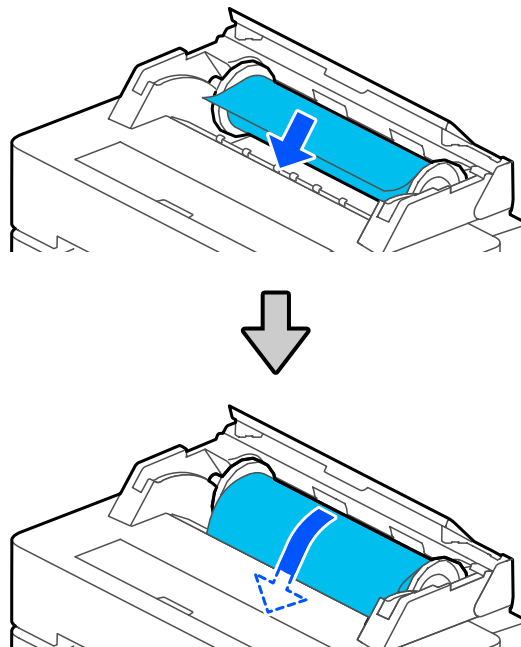

Важно!

Вставляйте бумагу в отверстие ровно. Если вставлять ее под углом, это приведет к ошибке перекоса бумаги или замятию бумаги.

Примечание

Если передний край рулонной бумаги не выровнен горизонтально или не отрезан ровно, он будет отрезан автоматически после завершения загрузки. Однако он не будет отрезан, если для параметра **Автоотрыв** задано значение **Выкл.**

- 11** Закройте крышку рулонной бумаги и крышку листовой бумаги.

Загрузка и настройка бумаги

12 На отображаемом экране задайте тип бумаги, который соответствует загруженной бумаге, затем, если необходимо, установите другие параметры.

Если штрихкод, содержащий сведения о бумаге, напечатан на рулонной бумаге

При загрузке бумаги штрихкод считывается автоматически, также автоматически настраиваются параметры «Тип носителя» и «Остаток рулонной бумаги». Можно начать печатать, как только на экране появится сообщение **Готовность**.

Если штрихкод, содержащий сведения о бумаге, не напечатан на рулонной бумаге

См. следующий раздел.

☞ «Для рулонной бумаги» на стр. 49

13 При использовании SC-T5400 Series и SC-T3400 Series убедитесь, что открыта корзина для бумаги, прикрепленная к подставке.

Примечание

Закройте корзину для бумаг, прежде чем приступить к печати плакатов и других документов, размеры которых превышают размеры корзины для бумаг. Прежде чем бумага, извлекаемая из принтера, коснется пола, рекомендуется взять ее двумя руками как можно ближе к отверстию выхода бумаги и слегка поддерживать ее до завершения печати.

Обрезка рулонной бумаги

Автоотрыв

Для параметра Автоотрыв на принтере по умолчанию задано значение Вкл. Если включено значение Вкл., рулонная бумага будет отрезаться автоматически в указанное время.

- ❑ Если передний край определяется не как горизонтальный
После загрузки рулонной бумаги передний край обрезается под прямым углом.
- ❑ Если завершается печать одной страницы
Рулонная бумага обрезается перед началом печати следующей страницы.

Если не следует обрезать каждую страницу или необходимо отрезать страницу в нужном месте, используйте следующую процедуру.

Обрезка после печати последней страницы в нужном месте

Выключите автоматическую обрезку в драйвере принтера, напечатайте документ, а затем после завершения печати обрежьте бумагу с помощью меню принтера **Подать/отрезать бумагу**.

1 Выберите значение **Off (Выключить)** в меню драйвера принтера **Advanced (Расширенные) — Roll Paper Option (Использование рулон. бумаги) — Auto Cut (Автоматическая обрезка)**, затем начните печать.

Оставьте настройку автоматической обрезки на принтере включенной.

Примечание

- ❑ Настройка автоматической обрезки в драйвере принтера имеет приоритет над настройкой в самом принтере. Настройка автоматической обрезки в драйвере принтера сбрасывается до настройки по умолчанию **Normal Cut (Обычная насечка)** при закрытии приложения.
- ❑ Чтобы отключить автоматическую обрезку при печати в режиме HP-GL/2, копировании с увеличением или прямой печати с флеш-накопителя USB, выключите режим автоматической обрезки на принтере. Коснитесь на главном экране области информации о рулонной бумаге, затем меню **Дополнительная настройка носителя — Автоотрыв — Выкл.** Изменение настройки сохраняется как настройка выбранного в настоящий момент типа бумаги.

2 После завершения печати коснитесь области информации о рулонной бумаге на главном экране принтера — **Подать/отрезать бумагу**.



С помощью кнопок, отображаемых на экране, можно обрезать и подать бумагу.

Загрузка и настройка бумаги

При обрезке по позиции обрезки по умолчанию (сразу после нижнего поля)

Нажмите кнопку  (Отрезать). Бумага отрезается, и передний край бумаги возвращается в положение ожидания печати.

При обрезке в нужном положении

- 1 Глядя на принтер с закрытой передней крышкой, нажмите и удерживайте кнопку  (Вперед) или  (Назад), пока положение, по которому нужно обрезать бумагу, не подойдет к положению пунктирной линии на рисунке.

Положение обрезки не может находиться дальше нижнего поля.

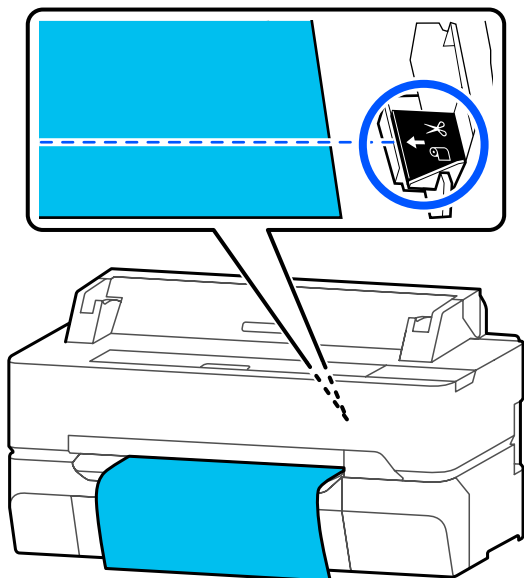

- 2 Нажмите кнопку  (Отрезать).

Бумага обрезается.

Примечание

Если длина **A** на рисунке короче указанной ниже длины, бумага подается автоматически, пока к моменту обрезки не будет выдана нужная длина.

- Обычная бумага или чертежная калька: 100 мм
- Фотобумага или бумага с покрытием: 80 мм
- Синтетическая бумага и прочая толстая бумага: 60 мм

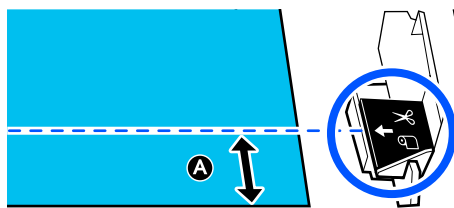

Обрезка приобретаемой в розницу синтетической или холщовой бумаги ножницами

При использовании приобретаемой в розницу бумаги, которую нельзя отрезать ровно с помощью резака принтера, напечатайте линию отреза и отрежьте бумагу с помощью ножниц.

Важно!

- Если приобретаемая в розницу синтетическая или холщовая бумага отрезается с помощью встроенного резака, резак может быть поврежден или его срок службы может уменьшиться. При использовании такой бумаги отрежьте ее ножницами, как описано в следующей процедуре.
- Не используйте резак. Принтер может быть поврежден.

1

Выключите настройки автоматической обрезки, затем выполните печать.

Чтобы напечатать линию отреза, выключите настройку автоматической обрезки на принтере. При печати с помощью драйвера печати также отключите настройку драйвера принтера.

Загрузка и настройка бумаги

- ❑ Настройки принтера
Область информации о рулонной бумаге на главном экране — **Дополнительная настройка носителя** — **Автоотрыв** — **Выкл.**
- ❑ Настройки драйвера принтера
Advanced (Расширенные) — **Roll Paper Option (Использование рулон. бумаги)** — **Auto Cut (Автоматическая обрезка)** — **Off (Выключить)**



2 После завершения печати коснитесь области информации о рулонной бумаге на главном экране принтера — **Подать/отрезать бумагу**.

3 Управляйте кнопками, отображаемыми на экране.

При печати линии отреза в положении принтера по умолчанию (сразу после нижнего поля)

Нажмите кнопку  (Отрезать).
Отображается экран обрезки или выбора линии отреза.

При печати линии отреза в нужном положении

Глядя на принтер с закрытой передней крышкой, нажмите и удерживайте кнопку  (Вперед) или  (Назад), пока положение линий отреза, которые нужно напечатать, не подойдет к положению пунктирной линии на рисунке.

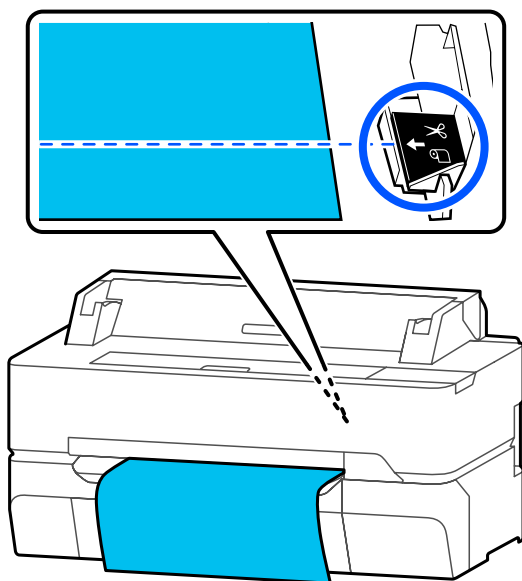

Линии отреза невозможно печатать дальше нижнего поля. После завершения перемещения бумаги нажмите кнопку  (Отрезать). Отображается экран обрезки или выбора линии отреза.

4 Нажмите **Справа по резке бумаги**.

Линии отреза печатаются, и бумага выдвигается автоматически до места, где ее можно легко отрезать ножницами.

5 Отрежьте бумагу вдоль линии отреза с помощью ножниц, затем коснитесь кнопки **Готово**.

Бумага перематывается так, чтобы передний край бумаги вернулся в положение ожидания печати.

Извлечение рулонной бумаги

В этом разделе описывается, как извлечь и поместить на хранение рулонную бумагу после печати.

Если рулонную бумагу оставить в принтере, на ней могут остаться следы роликов. Кроме того, бумага может покоробиться или свернуться из-за высокой влажности. Это может привести к проблемам с подачей бумаги, замятию бумаги или загрязнению отпечатков.

Мы рекомендуем хранить бумагу в оригинальной упаковке на плоской поверхности и доставать бумагу, только когда необходимо произвести печать.

1 Коснитесь области информации о рулонной бумаге на главном экране — **Удалить**.

Бумага перематывается и извлекается.

Если для параметра **Регулировать** оставшееся количество задано значение **Вкл.**, штрихкод автоматически печатается перед перемоткой.

Загрузка и настройка бумаги

Примечание

Если напечатанная бумага не отрезана и остается в принтере, появляется экран подтверждения.

Нажмите **Отрезать**, чтобы отрезать бумагу в месте по умолчанию, или нажмите **Справа по резке бумаги**, чтобы напечатать линии отреза в месте по умолчанию.

Если необходимо изменить место отреза или расположение печати линии отреза на нужное, нажмите **Закрывать**, чтобы закрыть сообщение, и измените положение в меню **Подать/отрезать бумагу**.

См. дополнительные сведения в следующем разделе.

☞ «Обрезка рулонной бумаги» на стр. 43

- 2** Откройте крышку для листовой бумаги и крышку для рулонной бумаги.

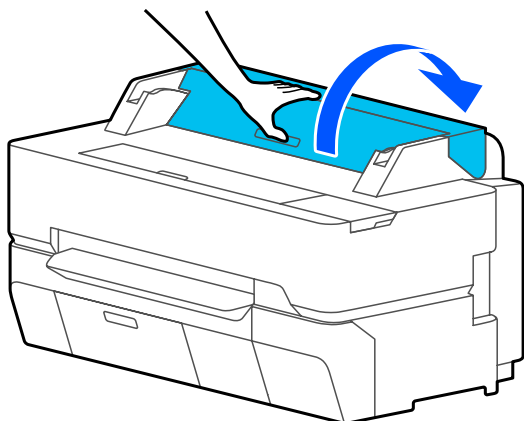

- 3** Удерживайте фланцы по обоим концам вала и извлеките вал из держателя.

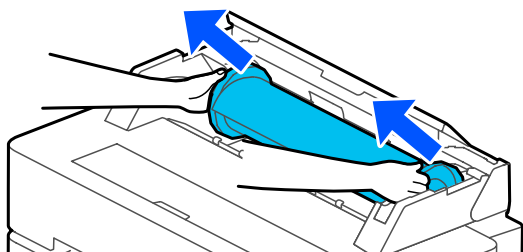

- 4** Отсоедините от вала прозрачный фланец.

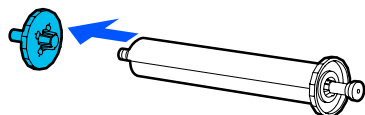

- 5** Извлеките вал из рулонной бумаги.

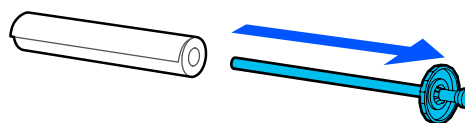

Важно!

После тщательной перематки рулонной бумаги поместите ее на хранение в оригинальную упаковку.

- 6** Прикрепите прозрачный фланец к валу и снова установите вал в принтер.

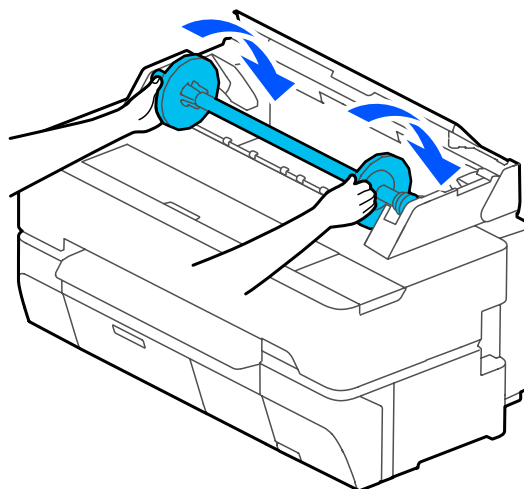

- 7** Закройте крышку рулонной бумаги и крышку листовой бумаги.

Загрузка и настройка бумаги

Загрузка и извлечение листовой бумаги (1 лист)

Загрузка листовой бумаги (1 лист)

Если рулонная бумага загружена, извлеките ее.
 «Извлечение рулонной бумаги» на стр. 45

Примечание

Бумагу можно загружать, просматривая на экране инструкции по выполнению данной процедуры. Чтобы просмотреть процедуру на экране, на главном экране нажмите **Наст.бум** — **Листовая бумага (1 лист)**.

- 1 Убедитесь, что на главном экране отображается надпись **Загрузите бумагу.**, затем откройте крышку листовой бумаги.

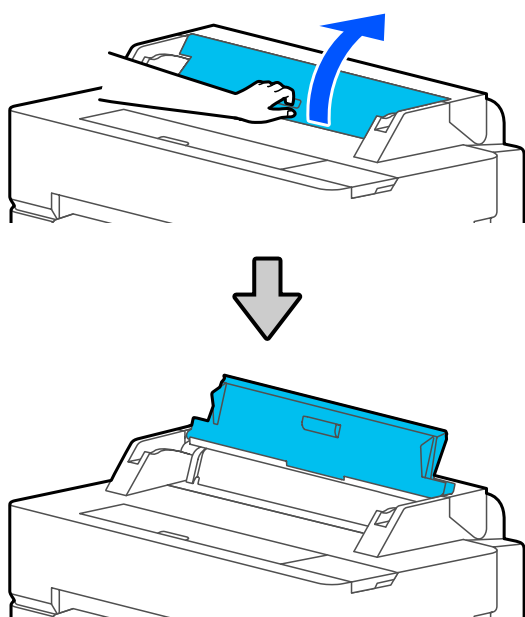

- 2 Загрузите лист бумаги печатной стороной вверх, выровняйте его правый край по направляющей справа, затем сдвиньте лист вниз.

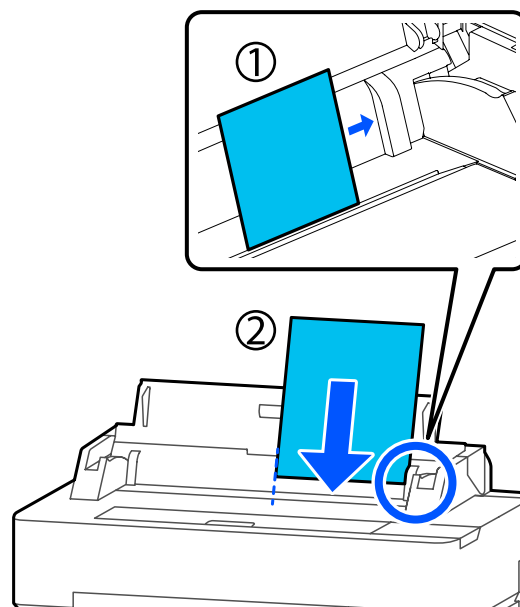

Важно!

Вставляйте бумагу в книжной ориентации. Альбомная ориентация может привести к снижению качества печати.

- 3 Вдвигайте передний край бумаги непосредственно в отверстие для бумаги, пока не услышите звуковой сигнал.

Важно!

Вставляйте бумагу в отверстие ровно. Если вставлять ее под углом, это приведет к ошибке перекоса бумаги или замятию бумаги.

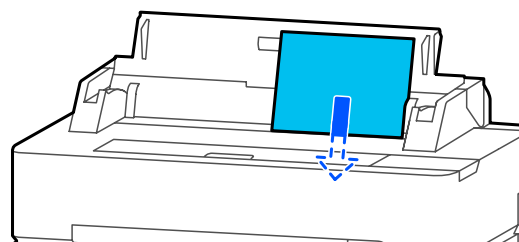

Появится диалоговое окно для подтверждения того, что бумага не перекошена.

Загрузка и настройка бумаги

- 4** Если бумага вставлена ровно, нажмите **ОК**. Если необходимо заново загрузить бумагу, нажмите **Отмена**.

Если вы нажали **Отмена**, загрузите бумагу заново, начиная с шага 2.

- 5** На отображаемом экране задайте тип и размер бумаги, которые соответствуют загруженной бумаге.

Если задать неподходящий тип бумаги, это может снизить качество печати. См. дополнительные сведения по типам и размерам бумаги в следующем разделе. [↪ «Для Листовой бумаги \(1 лист\)» на стр. 51](#)

- 6** При использовании SC-T5400 Series и SC-T3400 Series убедитесь, что открыта корзина для бумаги, прикрепленная к подставке.

Извлечение листовой бумаги (1 лист)

Чтобы извлечь загруженную, но неиспользованную листовую бумагу, выполните следующие действия.

- 1** На главном экране нажмите **Наст.бум — Листовая бумага (1 лист) — Удалить**.

Начнется процедура извлечения бумаги.

- 2** Держите края бумаги руками. Нажмите **ОК** на экране и вытяните бумагу.

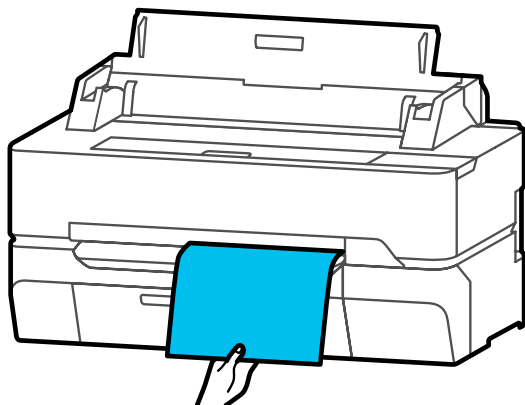

Загрузка и настройка бумаги

Настройка загруженной бумаги

Для рулонной бумаги

После загрузки рулонной бумаги настройте следующие параметры.

Настройки параметра Тип бумаги

Это самая важная настройка, обеспечивающая оптимальные результаты печати. Если не задать тип бумаги, который соответствует загруженной бумаге, бумага может смяться или покоробиться, цвет печати может оказаться неравномерным или могут возникнуть другие проблемы.

Настройки параметра Регулировать оставшееся количество

Если для параметра Регулировать оставшееся количество выбрано значение Вкл., принтер отслеживает следующие данные рулонной бумаги.

- ❑ Отображение количества оставшейся рулонной бумаги
Приблизительное количество оставшейся рулонной бумаги отображается на главном экране принтера и на экране драйвера принтера. Кроме того, также может отображаться уведомление, если в рулоне останется мало бумаги.
- ❑ Управление количеством оставшейся бумаги при замене рулонной бумаги
Сведения о следующих настройках содержатся на штрихкоде, напечатанном на рулоне. Количество оставшейся рулонной бумаги, значение, выбранное для оповещения об оставшемся количестве, и тип бумаги.

Штрихкод автоматически печатается в конце рулонной бумаги после перемотки рулона. Штрихкод автоматически считывается и настройки корректируются во время следующего использования рулонной бумаги, что повышает эффективность работы при использовании нескольких рулонов бумаги. Однако принтер может не считывать штрихкод в зависимости от типа бумаги.

Установка

1

Заданный в настоящее время тип бумаги отображается на экране, который появляется после загрузки рулонной бумаги.

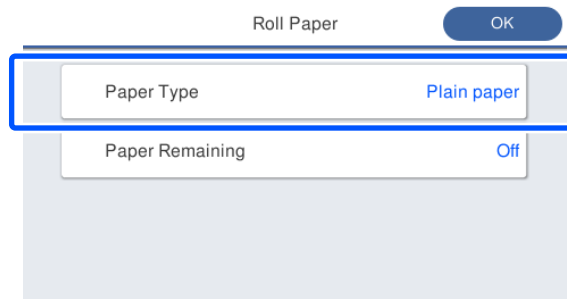

При изменении параметра Тип бумаги

Перейдите к шагу 2.

При настройке параметра Оставшаяся бумага без изменения параметра Тип бумаги

Перейдите к шагу 5.

Если ни один из этих параметров не меняется

Нажмите **ОК**. Можно начать печатать, как только на экране появится сообщение **Готовность**.

Примечание

Настройки сохраняются, если на указанном выше экране в течение 90 секунд не выполняются никакие операции. Чтобы изменить эти настройки позже, коснитесь на главном экране области информации о рулонной бумаге **Сменить тип бумаги**, затем настройте нужные параметры.

2

Нажмите **Тип бумаги**.

Появится следующий экран выбора типа бумаги.

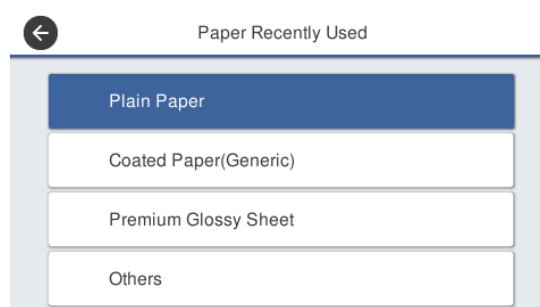

Загрузка и настройка бумаги

Примечание

В дополнение к типу **Другие** отображаются три последних использованных типа бумаги.

- 3** Выберите тип бумаги, который соответствует загруженной рулонной бумаге.

Специальные носители Epson

Выберите название бумаги, соответствующее обозначенному на ее упаковке.

Приобретаемая в розницу бумага другого производителя (не Epson)

Выберите один из следующих доступных в продаже типов бумаги.

- Простая бумага
- Coated Paper (Generic)
- Photo Paper (Generic)
- Tracing Paper
- Tracing Paper <LowDuty>
- Matte Film
- Светокопировальная бумага

Чтобы выбрать тип бумаги, который не отображается на экране, нажмите **Другие**.

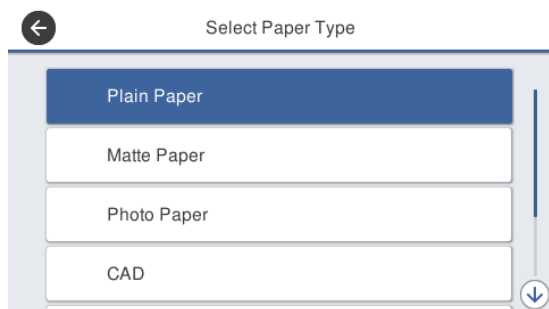

Выберите категорию, затем выберите нужный тип бумаги.

Примечание

Если прокрутить вниз на экране выбора категории, отображается раздел **Пользовательская бумага**. Чтобы выбрать пользовательскую бумагу, которая уже была зарегистрирована, нажмите **Пользовательская бумага**.

- 4** При выборе типа бумаги экран возвращается к тому виду, который отображался на шаге 1.

Если режим регулировки оставшегося количества не включен, нажмите **ОК**.

- 5** Нажмите **Оставшаяся бумага**.

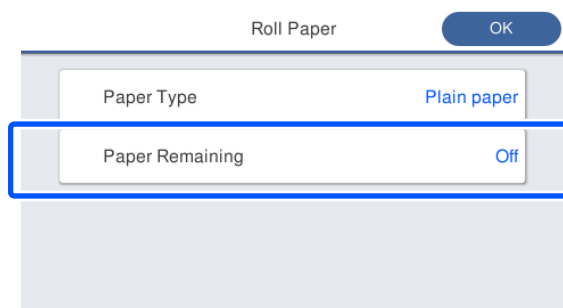

- 6** Нажмите **Настройка**.

Значение данного параметра меняется на **Вкл.**, и включаются параметры **Оставшееся кол-во** и **Оставшееся оповещение**. Нажмите эти параметры по очереди и введите следующие значения.

- Оставшееся кол-во: общая длина рулонной бумаги (см. руководство, прилагаемое к рулонной бумаге).
- Оставшееся оповещение: значение оставшегося количества, для которого будет отображаться предупреждение об оставшемся количестве.

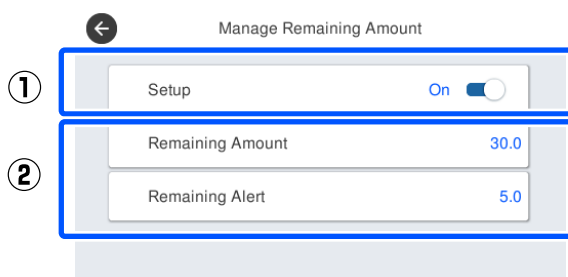

Примечание

На экране цифровой клавиатуры для ввода числовых значений введите цифры, включая первую цифру после запятой. Например, если необходимо ввести 5 м, нажмите [5] и [0].

Загрузка и настройка бумаги

- 7** Нажмите в левой верхней части экрана значок , чтобы вернуться на экран шага 5, затем нажмите **ОК**.

Можно начать печатать, как только на экране появится сообщение **Готовность**.

Для Листовой бумаги (1 лист)

После загрузки листовой бумаги настройте следующие параметры.

Настройки параметра Тип бумаги

Это самая важная настройка, обеспечивающая оптимальные результаты печати. Если не задать тип бумаги, который соответствует загруженной бумаге, бумага может смяться или покоробиться, цвет печати может оказаться неравномерным или могут возникнуть другие проблемы.

Настройки параметра Размер бумаги

Размер бумаги не определяется автоматически. Задайте размер загруженной бумаги.

Установка

- 1** Заданный в настоящее время тип бумаги отображается на экране, который появляется после загрузки листовой бумаги.

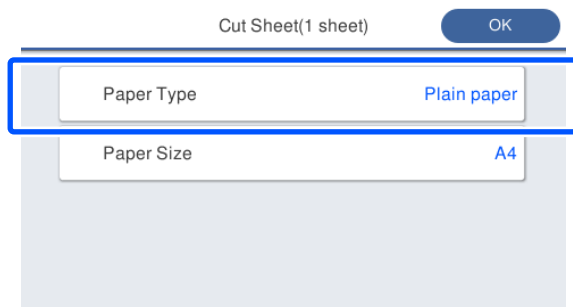

При изменении параметра Тип бумаги

Перейдите к шагу 2.

При изменении параметра Размер бумаги без изменения параметра Тип бумаги

Перейдите к шагу 4.

Если ни один из этих параметров не меняется

Нажмите **ОК**. Можно начать печатать, как только на экране появится сообщение **Готовность**.

Примечание

Настройки сохраняются, если на указанном выше экране в течение 90 секунд не выполняются никакие операции. Чтобы изменить эти настройки позже, нажмите следующую последовательность меню, начиная с главного экрана, затем настройте нужные параметры.

Наст.бум — Листовая бумага (1 лист) — Изменить тип или размер бумаги

- 2** Нажмите **Тип бумаги**.

Появится следующий экран выбора типа бумаги.

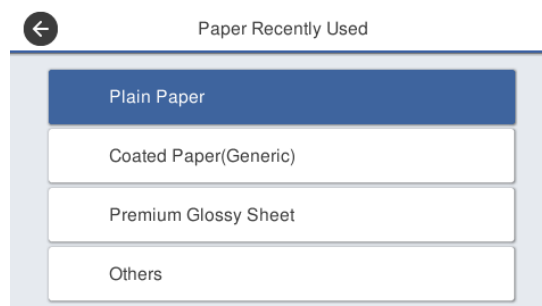

Примечание

В дополнение к типу **Другие** отображаются три последних использованных типа бумаги.

- 3** Выберите тип бумаги, который соответствует загруженной бумаге.

Специальные носители Epson

Выберите название бумаги, соответствующее обозначенному на ее упаковке.

Приобретаемая в розницу бумага другого производителя (не Epson)

Выберите один из следующих доступных в продаже типов бумаги.

- Простая бумага
- Coated Paper (Generic)

Загрузка и настройка бумаги

- Photo Paper (Generic)
- Tracing Paper
- Tracing Paper <LowDuty>
- Matte Film
- Светокопировальная бумага

Чтобы выбрать тип бумаги, который не отображается на экране, нажмите **Другие**.

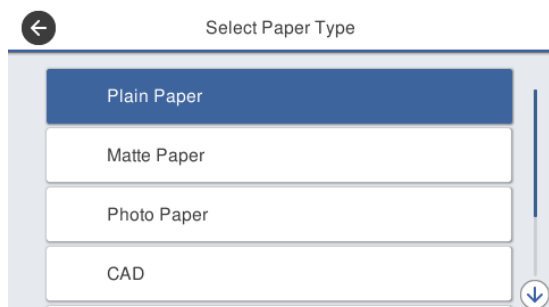

Выберите категорию, затем выберите нужный тип бумаги. При подтверждении типа бумаги экран возвращается к тому виду, который отображался на шаге 1.

Примечание

Если прокрутить вниз на экране выбора категории, отображается раздел **Пользовательская бумага**. Чтобы выбрать пользовательскую бумагу, которая уже была зарегистрирована, нажмите **Пользовательская бумага**.

4

Нажмите **Размер бумаги**.

Если вы не измените размер бумаги, нажмите **ОК**.

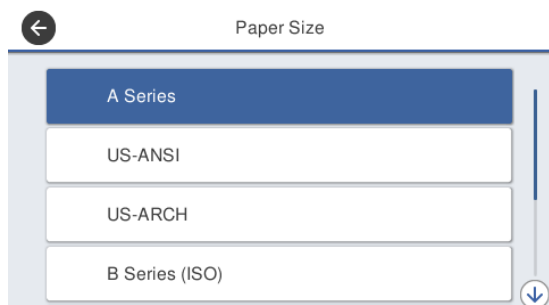

Выберите категорию, затем выберите нужный размер бумаги.

Примечание

Определение нестандартного размера

Чтобы задать нестандартный размер, нажмите пункт **Пользовательское** в конце списка, затем введите размер и длину бумаги.

На экране цифровой клавиатуры для ввода числовых значений введите цифры, включая первую цифру после запятой. Например, если необходимо ввести 5 м, нажмите [5] и [0].

5

Если экран на шаге 1 отображается повторно, нажмите **ОК**.

Можно начать печатать, как только на экране появится сообщение **Готовность**.

Загрузка и настройка бумаги

Оптимизация настроек бумаги (Регулировка носителя)

Есть три основных типа Регулировки носителя.

- Простая настройка
- Регулир. подачи бумаги
- Калиб. печат. головки

Простую настройку следует выполнять в следующих случаях.

- На отпечатках видны полосы (горизонтальные полосы или неровные цвета)
- Повторяющиеся линии разлиновки, искривленные буквы или зернистые отпечатки
- При регистрации пользовательских настроек бумаги

Примечание

Настройка зарегистрированной бумаги с пользовательскими параметрами

При использовании рулонной бумаги и листовой бумаги оптимальные настройки печати различаются, даже если используются одинаковые типы бумаги. При регистрации рулонной бумаги и листовой бумаги с одинаковым типом бумаги выполните настройку для каждого из этих видов бумаги. Сведения об особой настройке бумаги см. в меню *Особая настройка бумаги*.

 «Общие параметры — Настройки принтера» на стр. 162





Если проблему с печатью можно обозначить, выполните следующую процедуру настройки в соответствии с ситуацией.

- Если на отпечатках видны полосы (горизонтальные полосы или неровные цвета): Выполните команду **Регулир. подачи бумаги — Авто**
 «Регулир. подачи бумаги — Авто» на стр. 54

- При наличии повторяющихся линий разлиновки, искривленных букв или зернистых отпечатков: Выполните команду **Калиб. печат. головки — Авто**
 «Калиб. печат. головки (Авто)» на стр. 55

Датчик считывает шаблоны настройки во время печати при использовании каждой из этих команд и автоматически регистрирует оптимальное значение калибровки на принтере.

Примечания по внесению изменений

- При использовании бумаги, для которой нужна дополнительная настройка, загрузите ее правильно, а затем выберите тип бумаги, который соответствует загруженной бумаге.
- Если используется бумага с видимыми неровностями, морщинами, волнами, сгибами, правильная настройка может оказаться невозможной. Отрежьте скрученные, волнистые или согнутые участки.
- Не допускайте попадания внешнего света (прямых солнечных лучей и пр.) в принтер. В противном случае принтер может неправильно считывать шаблон настройки. Если свет попадает в принтер и автоматическая калибровка невозможна, выполните ручную калибровку.
 «Документы печатаются не так, как вы ожидали» на стр. 217
- Автоматическая калибровка невозможна при использовании прозрачных или цветных носителей. Используйте ручную калибровку.
 «Документы печатаются не так, как вы ожидали» на стр. 217
- Результаты настройки будут отличаться в зависимости от типа бумаги.
 «Таблица специальных носителей Epson» на стр. 243
 «Перед печатью на бумаге, доступной в продаже» на стр. 249

Загрузка и настройка бумаги

Простая настройка

Датчик считывает шаблоны настройки во время печати и автоматически регистрирует оптимальное значение калибровки на принтере. Этот процесс занимает около 5 минут.

Ниже показаны длина и количество листов бумаги, используемых для печати шаблонов настройки.

- Рулонная бумага: приблизительно 344 мм
- Листовая бумага: 1 лист для A3+ или более крупного формата, 2 листа для формата меньше A3+

1 На главном экране последовательно выберите указанные ниже пункты меню.

- Рулонная бумага
Область информации о рулонной бумаге — **Регулировка носителя**
- Листовая бумага
Наст.бум — Листовая бумага (1 лист) — Регулировка носителя

2 Нажмите **Простая настройка — Пуск**. Начнется печать шаблонов настройки.

Процедура завершается после появления сообщения **Калибровка печат. головки завершена...**

Результаты настройки сохраняются как настройки выбранного в настоящее время типа бумаги.

Примечание

Проверка засорения дюз печатающей головки выполняется автоматически до печати шаблонов настройки. Если было определено, что дюзы засорены, начинается очистка, после которой печатаются шаблоны настройки.

Если появляется сообщение **Невозможно запустить Автонастройку, так как возникла ошибка бумаги или состояния печати...** или результаты настройки неудовлетворительны, обратитесь к следующему разделу.

 «Документы печатаются не так, как вы ожидали» на стр. 217

Регулир. подачи бумаги — Авто

Ниже показаны длина и количество листов бумаги, используемых для печати шаблонов настройки.

- Рулонная бумага: приблизительно 230 мм
- Листовая бумага: 1 лист для A4 или более крупного формата

1 На главном экране последовательно выберите указанные ниже пункты меню.

- Рулонная бумага
Область информации о рулонной бумаге — **Регулировка носителя**
- Листовая бумага
Наст.бум — Листовая бумага (1 лист) — Регулировка носителя

2 Нажмите **Регулир. подачи бумаги — Авто — Пуск**.

Начнется печать шаблонов настройки.

Процедура завершается после появления сообщения **Калибровка печат. головки завершена...**

Результаты настройки сохраняются как настройки выбранного в настоящее время типа бумаги.

Примечание

Проверка засорения дюз печатающей головки выполняется автоматически до печати шаблонов настройки. Если было определено, что дюзы засорены, начинается очистка, после которой печатаются шаблоны настройки.

Если появляется сообщение **Невозможно запустить Автонастройку, так как возникла ошибка бумаги или состояния печати...** или результаты настройки неудовлетворительны, обратитесь к следующему разделу.

Загрузка и настройка бумаги

 «Документы печатаются не так, как вы ожидали» на стр. 217

Калиб. печат. головки (Авто)

Ниже показаны длина и количество листов бумаги, используемых для печати шаблонов настройки.

- Рулонная бумага: приблизительно 227 мм
- Листовая бумага: 1 лист для A4 или более крупного формата

1 На главном экране последовательно выберите указанные ниже пункты меню.

- Рулонная бумага
Область информации о рулонной бумаге — **Регулировка носителя**
- Листовая бумага
Наст.бум — Листовая бумага (1 лист) — Регулировка носителя

2 Нажмите **Калиб. печат. головки — Авто — Пуск**.

Начнется печать шаблонов настройки.

Процедура завершается после появления сообщения **Калибровка печат. головки завершена...**

Результаты настройки сохраняются как настройки выбранного в настоящее время типа бумаги.

Примечание

Проверка засорения дюз печатающей головки выполняется автоматически до печати шаблонов настройки. Если было определено, что дюзы засорены, начинается очистка, после которой печатаются шаблоны настройки.

Если появляется сообщение **Невозможно запустить Автонастройку, так как возникла ошибка бумаги или состояния печати...** или результаты настройки неудовлетворительны, обратитесь к следующему разделу.

 «Документы печатаются не так, как вы ожидали» на стр. 217

Печать с помощью драйвера принтера с вашего компьютера

Печать с помощью драйвера принтера с вашего компьютера

Базовые рабочие процедуры (Windows)

Процедура печати

В этом разделе описывается базовая процедура для печати различных данных, включая данные Word, Excel и PowerPoint в Microsoft Office и PDF-файлов из Adobe Acrobat, с помощью драйвера печати на компьютере.

- 1 Включите принтер и загрузите бумагу.
 ➤ «Загрузка рулонной бумаги» на стр. 40
 ➤ «Загрузка листовой бумаги (1 лист)» на стр. 47

- 2 После создания данных в используемом приложении щелкните **Print (Печать)** в меню **File (Файл)**.

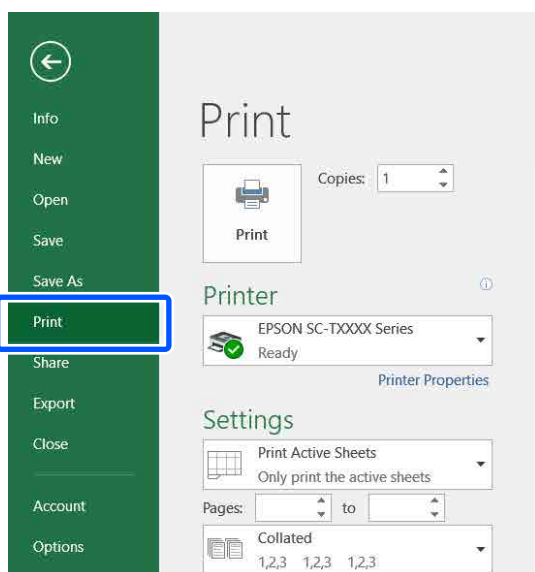

- 3 Выберите принтер в разделе **Printer (Принтер)**, затем щелкните **Printer Properties (Свойства принтера)**.

Откроется диалоговое окно драйвера принтера.

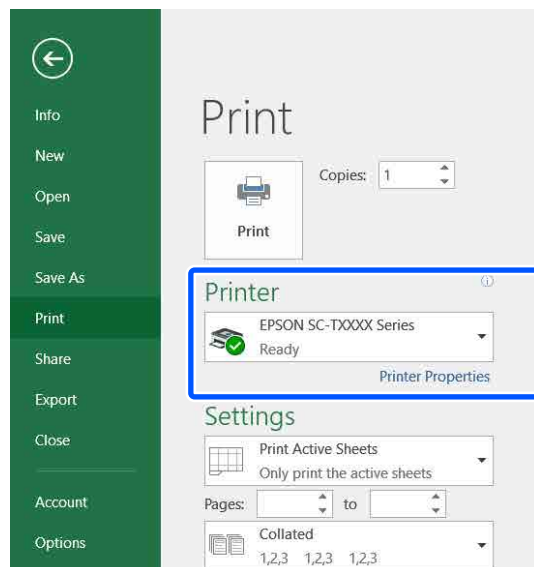

Примечание

При печати PDF-файла в диалоговом окне **Print (Печать)** программы **Adobe Acrobat** выберите переключатель **Actual size (Реальный размер)** (или **Page Scaling: None (Масштабирование страницы: нет)**), затем установите флажок **Choose paper source by PDF page size (Выберите источник бумаги по размеру страницы PDF)**. Чтобы увеличить или уменьшить размер, настройте этот параметр в диалоговом окне настроек драйвера принтера.

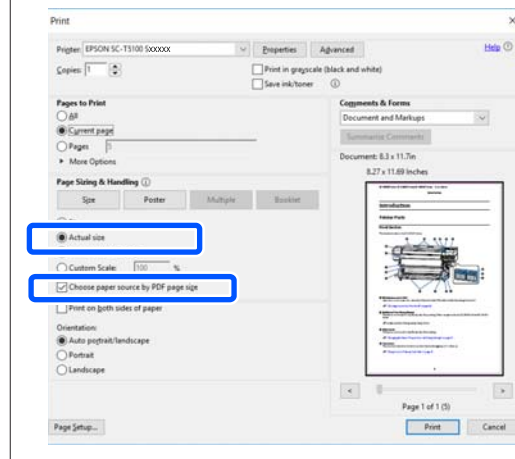

Печать с помощью драйвера принтера с вашего компьютера

- 4** Установите флажок **Document Size (Размер документа)** на вкладке Printer Settings (Настройки принтера) в драйвере принтера.

Автоматически отображается размер бумаги, заданный в приложении. Однако размеры бумаги в некоторых приложениях, таких как PowerPoint, могут не отображаться надлежащим образом. В этом случае щелкните **Settings... (Настройки...)** и укажите размер в отображаемом диалоговом окне Change Paper Size (Изменить размер бумаги).

Если нужный размер недоступен в раскрывающемся меню диалогового окна Change Paper Size (Изменить размер бумаги), щелкните **Custom Paper Size... (Размер нестандарт. бумаги...)**, затем задайте и сохраните пользовательский размер.

🔗 «Печать нестандартных размеров» на стр. 77

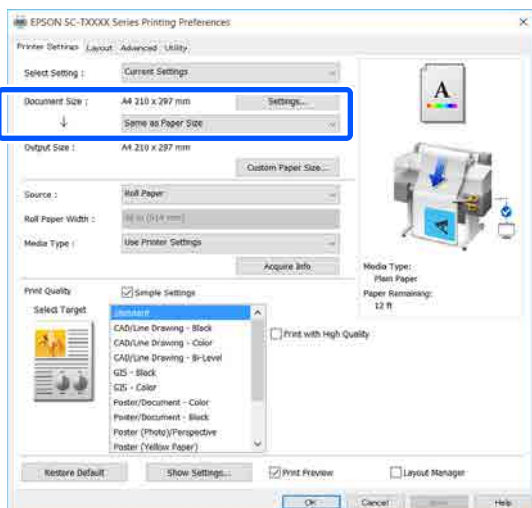

- 5** Задайте значение параметра **Output Size (Выходной размер)**.

Чтобы увеличить или уменьшить размер, выберите его в раскрывающемся меню, расположенном под параметром Document Size (Размер документа).

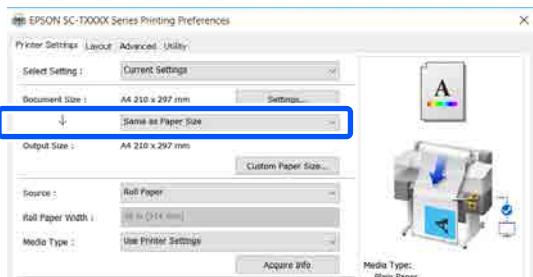

См. дополнительные сведения о настройках увеличения в следующем разделе.

🔗 «Увеличенные копии, а также горизонтальные и вертикальные плакаты» на стр. 71

- 6** Выберите пункт **Source (Источник)** и проверьте ширину рулонной бумаги (размер бумаги в случае листовой бумаги), а также тип бумаги.

Выберите Roll Paper (Рулонная бумага) или Sheet (Лист). Если вы выберете источник бумаги, в который не загружена бумага, отображается значок ⚠️.

Для параметров Roll Paper Width (Ширина рулонной бумаги) (Paper Size (Размер бумаги) при использовании листовой бумаги) и Media Type (Тип носителя) автоматически применяются настройки, указанные на панели управления.

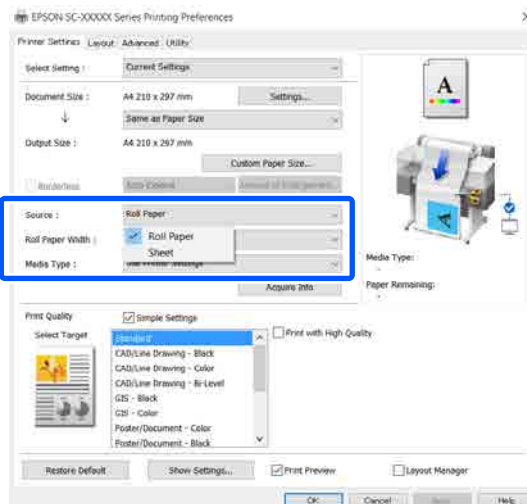
**Примечание**

Если бумага загружена или изменена после открытия диалогового окна драйвера принтера, настройки размера и типа бумаги, настроенные на принтере, применяться не будут. В этом случае нажмите кнопку **Acquire Info (Получ. инф.)**, чтобы применить настройки.

Печать с помощью драйвера принтера с вашего компьютера

- 7** Выберите **Select Target (Выбр. цел. ус.)** в разделе **Print Quality (Качество печати)**.

Выберите параметр в соответствии с типом документа и его использованием.

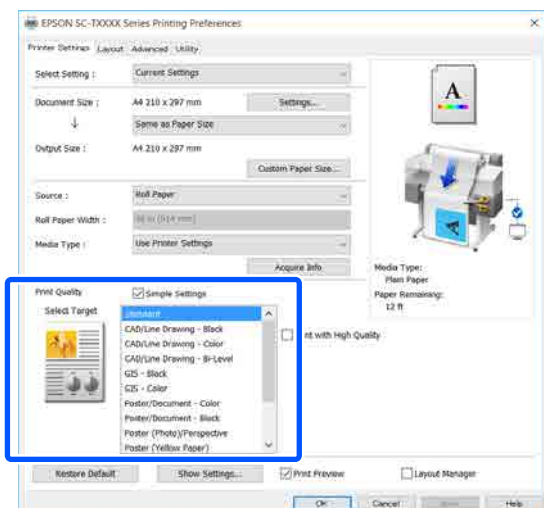

Чтобы задать метод цветокоррекции или цветового баланса в соответствии с вашими предпочтениями, снимите флажок **Simple Settings (Простые настройки)**. См. дополнительные сведения в следующем разделе.

[🔗 «Коррекция цветов и печать» на стр. 86](#)

- 8** Убедитесь, что установлен флажок **Print Preview (Просмотр)**, затем нажмите кнопку **ОК**.

Если просмотр недоступен, снимите флажок и нажмите кнопку **ОК**.

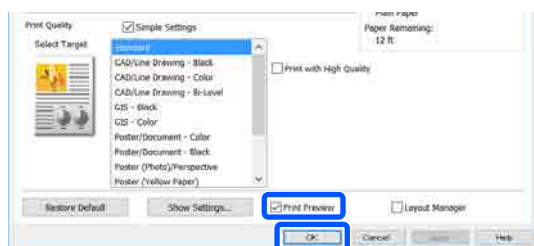

Примечание

В режиме просмотра вы увидите изображение, которое будет фактически напечатано. При этом можно проверить и изменить настройки печати. Рекомендуем использовать предварительный просмотр при печати на рулонной бумаге и бумаге большого размера.

- 9** Щелкните **Print (Печать)** в диалоговом окне Print (Печать) приложения.

Откроется окно «Просмотр».

- 10** Проверьте настройки печати на экране просмотра и при отсутствии проблем щелкните **Print (Печать)**, чтобы начать печать.

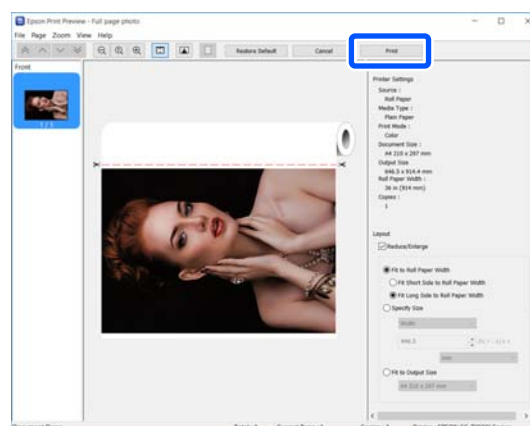

Значки и меню в верхней части экрана просмотра позволяют менять настройки изображения. Можно изменить настройки печати с помощью меню в правой части экрана. Дополнительные сведения см. в справке.

Примечание

Подробную информацию по элементам настройки см. в справке по драйверу принтера. Справку можно отобразить двумя способами:

- ❑ Щелкните **Help (Справка)** в правой нижней части экрана.
- ❑ Щелкните правой кнопкой мыши элемент, о котором нужно получить дополнительные сведения, затем щелкните **Help (Справка)**. (Это невозможно сделать на экране просмотра.)

Отмена печати

В зависимости от ситуации существует несколько способов отмены печати. Если компьютер завершил передачу данных печати принтеру, вы не можете отменить задание печати с компьютера. Отмените задание через панель управления принтера.

Печать с помощью драйвера принтера с вашего компьютера

Отмена печати на компьютере

Когда отображается индикатор хода выполнения задания

Щелкните **Cancel (Отмена)**.

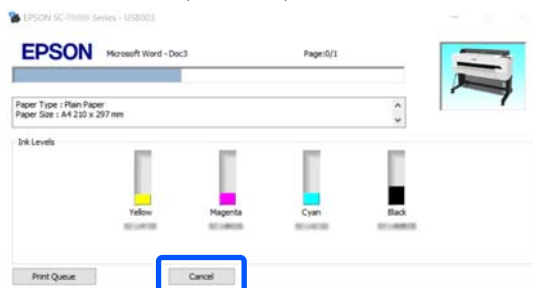

Если не отображается индикатор хода выполнения

1 Щелкните значок принтера на панели задач.



Отображение значка зависит от настроек, выбранных в среде Windows.

2 Выберите данные, печать которых следует отменить, и щелкните **Cancel (Отмена)** в меню **Document (Документ)**.

Чтобы отменить печать всех данных, щелкните **Cancel All Documents (Отмена всех документов)** в меню **Printer (Принтер)**.

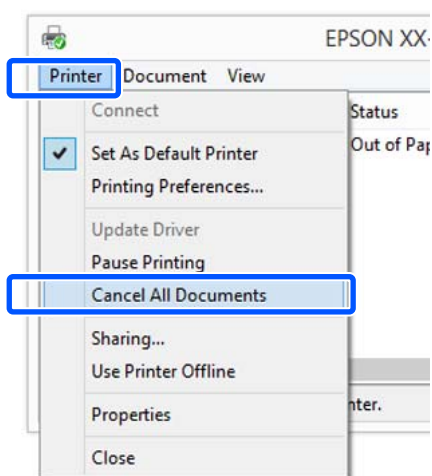

Если задание уже отправлено принтеру, на вышеуказанном экране данные отображаться не будут.

Отмена задания печати через панель управления принтера

Во время печати на экране панели управления отображается кнопка **Отмена**. Нажмите кнопку **Отмена**. Задание печати будет отменено даже в середине процесса печати. Возврат принтера к состоянию готовности может занять некоторое время.

Однако задания печати в очереди печати на компьютере нельзя удалить подобным образом. Чтобы удалить задания печати в очереди печати, выполните процедуру «Отмена задания печати с компьютера».

Настройка интерфейса драйвера принтера

Вы можете сохранять параметры и настраивать интерфейс драйвера принтера.

Сохранение часто используемых настроек

Если запустить драйвер принтера из панели управления, измените настройки на те, которые вы часто используете, а затем сохраните настройки. После этого в любом приложении откроется диалоговое окно драйвера принтера с сохраненными настройками.

1 Откройте пункт **View devices and printers (Просмотреть устройства и принтеры)** или **Devices and Printers (Устройства и принтеры)**.

Windows 10/8.1/8/7

Щелкните пункты меню в следующей последовательности: **Hardware and Sound (Оборудование и звук)** (или **Hardware (Оборудование)**) > **View devices and printers (Просмотреть устройства и принтер)** (или **Devices and Printers (Устройства и принтеры)**).

Windows Vista

Щелкните пункты меню в следующем порядке: **Hardware and Sound (Оборудование и звук)**, затем **Printer (Принтер)**.

Печать с помощью драйвера принтера с вашего компьютера

Windows XP

Щелкните пункты меню в следующем порядке: **Printers and Other Hardware (Принтеры и прочее оборудование)**, затем **Printers and Faxes (Принтеры и факсы)**.

Примечание

Если панель управления Windows XP отображается в режиме **Classic View (Классическое представление)**, щелкните **Start (Пуск)**, **Control Panel (Панель управления)**, затем **Printers and Faxes (Принтеры и факсы)**.

- Щелкните правой кнопкой значок вашего принтера, затем щелкните **Printing preferences (Свойства принтера)**.

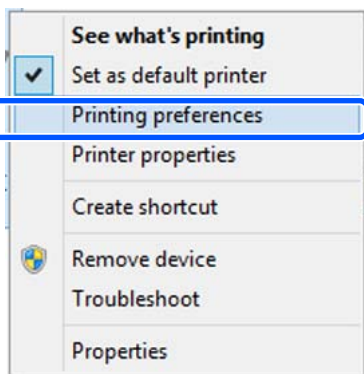

- Раскроется экран настроек драйвера принтера.

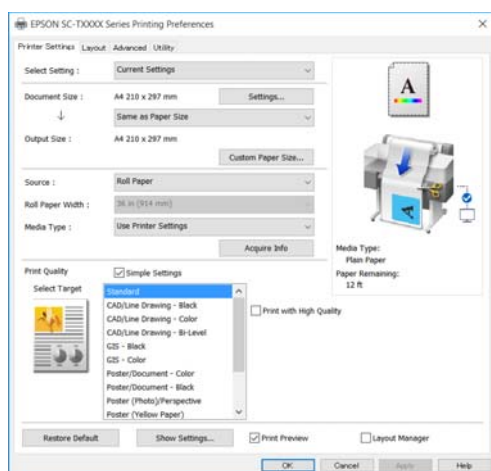

Введите необходимые настройки. Эти настройки станут настройками по умолчанию драйвера принтера.

Сохранение группы выбранных настроек

Все настройки драйвера принтера можно сохранить как выбранные настройки. Вы можете загружать настройки, сохраненные при выборе пункта «Выбрать настройки», и повторять печать с использованием тех же настроек.

- Задайте на вкладках **Printer Settings (Настройки принтера)**, **Layout (Макет)** и **Advanced (Расширенные)** все параметры, которые нужно сохранить как выбранные настройки.
- Щелкните **Custom Settings (Пользовательские)**.

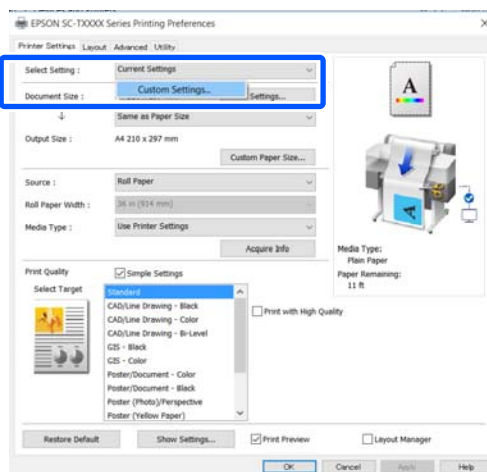

- Введите нужное имя в поле **Name (Название)**, затем щелкните **Save (Сохранить)**.

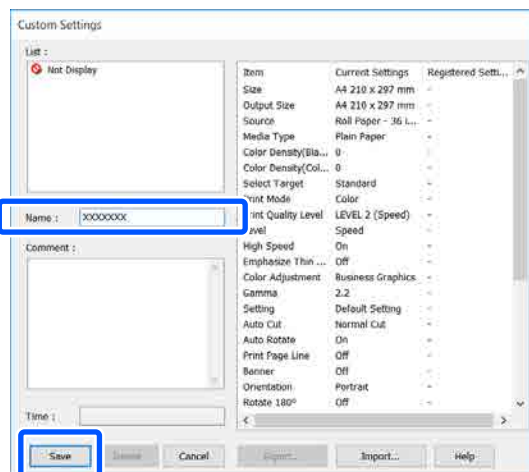

Печать с помощью драйвера принтера с вашего компьютера

Вы можете сохранить до 100 настроек. Сохраненные настройки выбора могут быть вызваны в меню **Select Setting (Настройка выбора)**.

Примечание

Как использовать настройки Select Setting (Настройка выбора) на нескольких компьютерах

Выберите настройки, которые необходимо передать на другие компьютеры, щелкните **Export... (Экспорт...)**, затем экспортируйте настройки в файл. Откройте тот же экран драйвера принтера на другом компьютере, щелкните **Import... (Импорт...)**, затем импортируйте настройки.

Настройка отображаемых элементов

Можно упорядочить отображение элементов **Select Setting (Настройка выбора)**, **Media Type (Тип носителя)** и **Paper Size (Размер бумаги)**, чтобы отображать настройки, которые используются чаще всего.

- Скрыть неиспользуемые элементы.
- Выбрать порядок расположения элементов.
- Объединять элементы в группы (папки).

1 Щелкните вкладку **Utility (Сервис)** — **Menu Arrangement (Упорядочивание элементов меню)**.

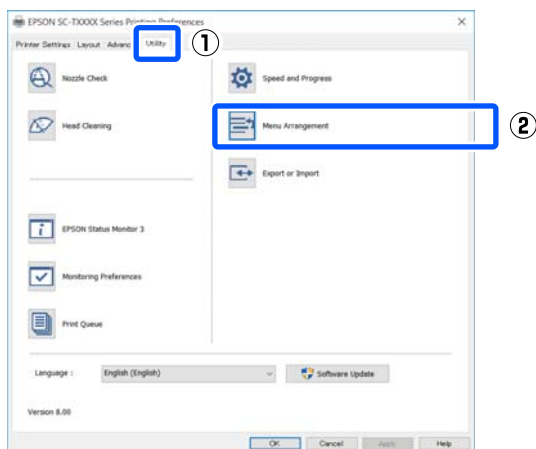

2 Выберите значение из поля **Edit Item (Элемент редактирования)**.

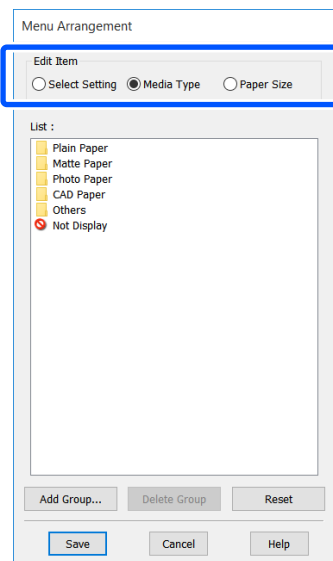

3 Измените порядок отображения и группы в разделе **List (Список)**.

- Вы можете располагать элементы в нужном порядке, перетаскивая их с места на место.
- Для создания новой группы (папки) щелкните **Add Group... (Добавить группу...)**.
- Для удаления группы (папки) щелкните **Delete Group (Удалить группу)**.
- Перетащите неиспользуемые элементы в папку **Not Display (Не отображать)**.

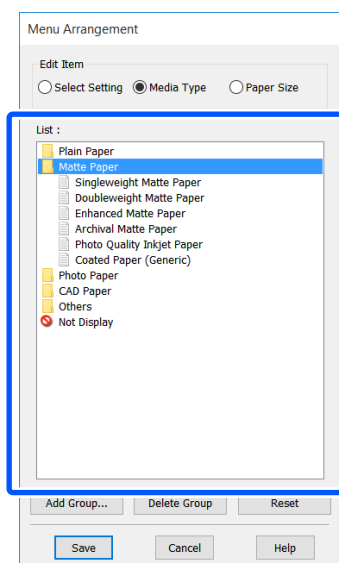

Печать с помощью драйвера принтера с вашего компьютера

Примечание

При выполнении операции **Delete Group (Удалить группу)** группа (папка) удаляется, однако настройки, которые содержит данная группа (папка), остаются. Удалите их по отдельности из раздела **List (Список)**, где они были сохранены.

4

Щелкните **Save (Сохранить)**.

Печать с помощью драйвера принтера с вашего компьютера

Базовые рабочие процедуры (Mac)

Процедура печати

В этом разделе описывается базовая процедура печати с компьютера с использованием драйвера принтера.

Базовая процедура печати

- 1 Включите принтер и загрузите бумагу.
 - ☞ «Загрузка рулонной бумаги» на стр. 40
 - ☞ «Загрузка листовой бумаги (1 лист)» на стр. 47
- 2 После создания данных в используемом приложении щелкните **Print (Печать)** в меню **File (Файл)**.

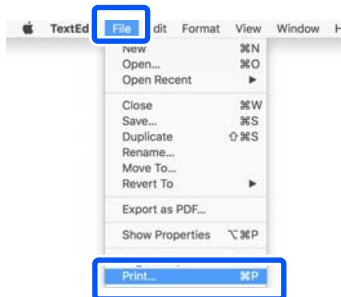

- 3 Щелкните **Show Details (Показать подробности)** (или ) в нижней части экрана.

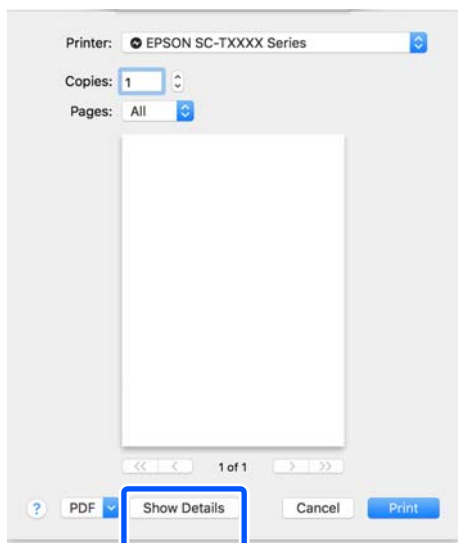

Примечание

Если настройки страницы не отображаются в диалоговом окне печати, щелкните параметр **page settings (настройки страницы)** (например, **Page Setup (Параметры страницы)**) в меню **File (Файл)**.

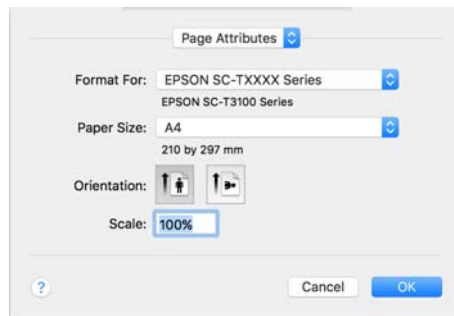

- 4 Убедитесь, что выбран нужный принтер, и затем задайте размер бумаги.

В настройках размера бумаги задаются такие параметры, как размер бумаги, способы печати без полей и источник бумаги.

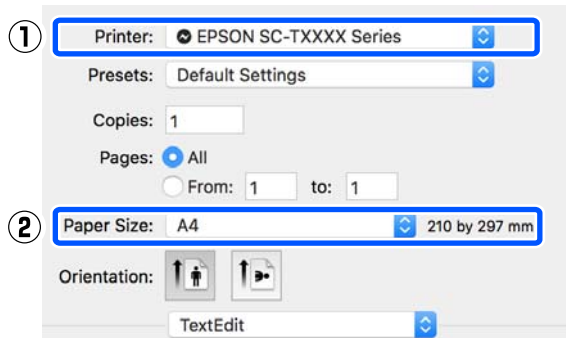

- 5 Выберите **Printer Settings (Настройки принтера)** в списке и задайте значение параметра **Output Size (Выходной размер)**.

Если **Printer Settings (Настройки принтера)** не отображаются в списке, это значит, что не был добавлен специальный драйвер для этого принтера. Следуйте инструкциям указанного раздела и добавьте драйвер принтера.

☞ «Как выбрать специальный драйвер для этого принтера» на стр. 65

Печать с помощью драйвера принтера с вашего компьютера

Чтобы увеличить или уменьшить размер, выберите его в раскрывающемся меню, расположенном под параметром Paper Size (Размер бумаги).

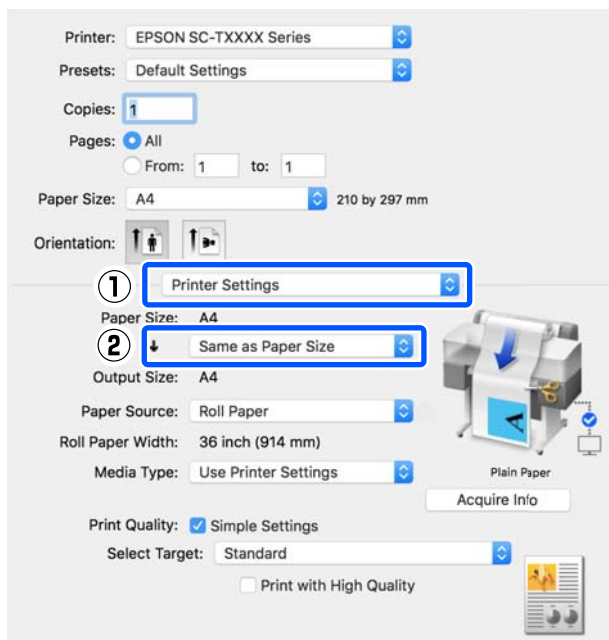

См. дополнительные сведения о настройках увеличения в следующем разделе.

[«Увеличенные копии, а также горизонтальные и вертикальные плакаты» на стр. 71](#)

6 Выберите Select Target (Выбр. цел. ус.) в разделе **Print Quality (Качество печати)**.

Выберите параметр в соответствии с типом документа и его использованием.

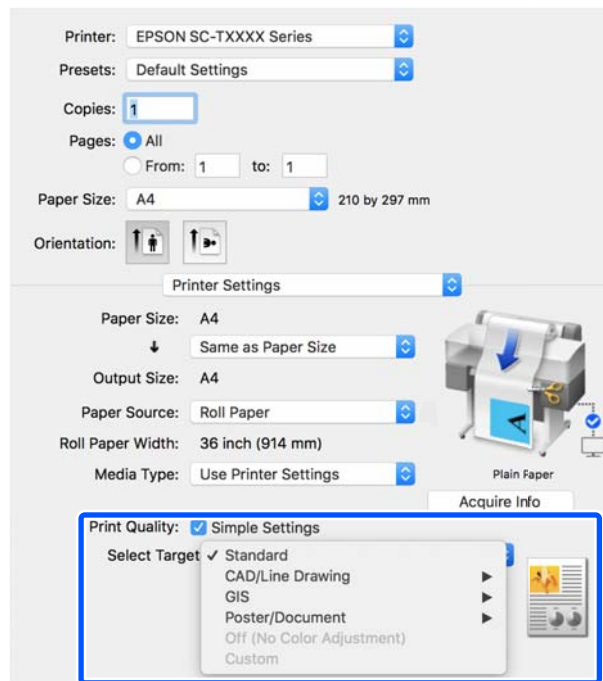

Чтобы задать метод цветокоррекции или цветового баланса в соответствии с вашими предпочтениями, снимите флажок **Simple Settings (Простые настройки)**. См. дополнительные сведения в следующем разделе.

[«Коррекция цветов и печать» на стр. 86](#)

7 Убедитесь, что установлен флажок **Print Preview (Просмотр)**, затем нажмите кнопку **Print (Печать)**.

Если просмотр недоступен, снимите флажок и нажмите кнопку **Print (Печать)**.

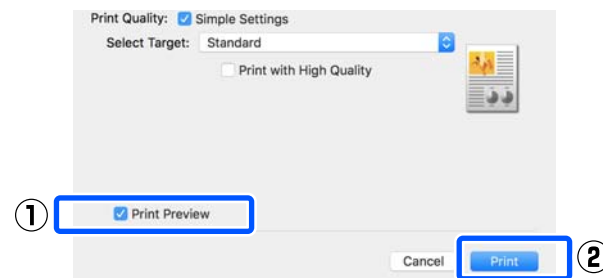

Печать с помощью драйвера принтера с вашего компьютера

Примечание

В режиме просмотра вы увидите изображение, которое будет фактически напечатано. При этом можно проверить и изменить настройки печати. Рекомендуем использовать предварительный просмотр при печати на рулонной бумаге и бумаге большого размера.

8

Проверьте настройки печати на экране просмотра и при отсутствии проблем щелкните **Print (Печать)**, чтобы начать печать.

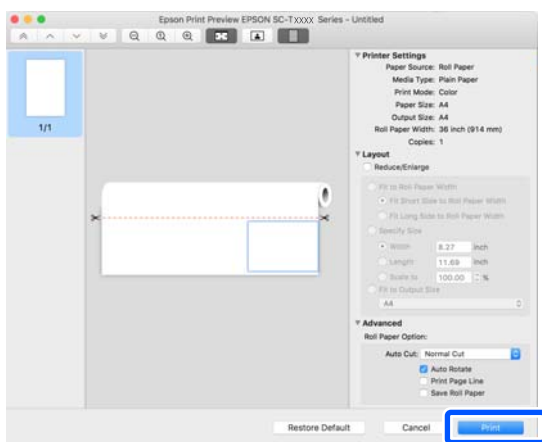

Значки и меню в верхней части экрана просмотра позволяют менять настройки изображения. Можно изменить настройки печати с помощью меню в правой части экрана. Дополнительные сведения см. в справке.

Примечание

Подробную информацию по элементам настройки см. в справке по драйверу принтера. Чтобы открыть справку, щелкните значок  в диалоговом окне настроек драйвера принтера.

Как выбрать специальный драйвер для этого принтера

Если меню, описанные в предыдущем разделе «Базовая процедура печати», не отображаются, выберите специальный драйвер для этого принтера в меню **Printer (Принтер)**. Специальный драйвер для этого принтера отображается следующим образом.

- При подключении по USB EPSON SC-TXXXX

- При подключении по сети EPSON TXXXX или EPSON TXXXX-YYYYYY

* XXXX — номер модели продукта. YYYYYY — последние шесть символов MAC-адреса.

Если специальный драйвер для этого принтера не отображается в списке, добавьте его, выполнив следующие действия.

1

Выберите **System Preferences (Настройки системы) — Printers & Scanners (Принтеры и сканеры)** (или **Print & Scan (Печать и сканирование)/Print & Fax (Печать и факс)**) в меню Apple.

2

Щелкните **[+]** и выберите **Add Printer or Scanner (Добавить принтер или сканер)**.

3

При отображении списка устройств выберите специальный драйвер этого принтера и нажмите **Add (Добавить)**.

Отмена печати

В зависимости от ситуации существует несколько способов отмены печати. Если компьютер завершил передачу данных печати принтеру, вы не можете отменить задание печати с компьютера. Отмените задание через панель управления принтера.

Отмена печати на компьютере

1

Щелкните значок этого принтера в меню Dock (Закрепить).



2

Щелкните задание, которое вы хотите удалить, и затем щелкните **Delete (Удалить)**.

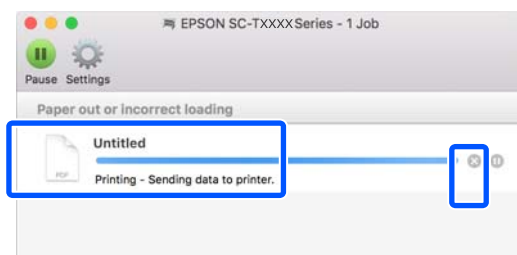

Печать с помощью драйвера принтера с вашего компьютера

Если задание уже отправлено принтеру, на вышеуказанном экране данные отображаться не будут.

Отмена задания печати через панель управления принтера

Во время печати на экране панели управления отображается кнопка **Отмена**. Нажмите кнопку **Отмена**. Задание печати будет отменено даже в середине процесса печати. Возврат принтера к состоянию готовности может занять некоторое время.

Однако задания печати в очереди печати на компьютере нельзя удалить подобным образом. Чтобы удалить задания печати в очереди печати, выполните процедуру «Отмена задания печати с компьютера».

Настройка интерфейса драйвера принтера

Можно задать имя для часто используемых настроек (размер бумаги и все элементы основных настроек), а затем сохранить эту информацию в разделе **Presets (Предустановки)**. Это позволяет легко загружать настройки и повторять печать с использованием тех же настроек.

Сохранение часто используемых настроек в качестве Preset (Предустановки)

1 Задайте каждый элемент на вкладках Paper Size (Размер бумаги) и Printer Settings (Настройки принтера), чтобы указать настройки, которые следует сохранить в качестве Presets (Предустановки).

2 Щелкните **Save Current Settings as Preset (Сохранить текущие настройки как предустановку)** в разделе **Presets (Предустановки)**.

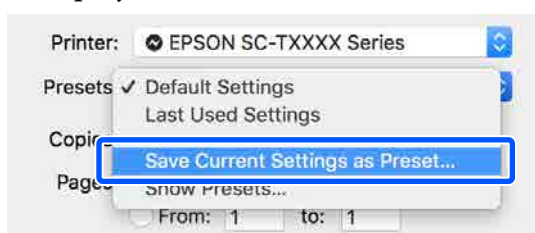

3 Введите имя, затем нажмите кнопку **ОК**.

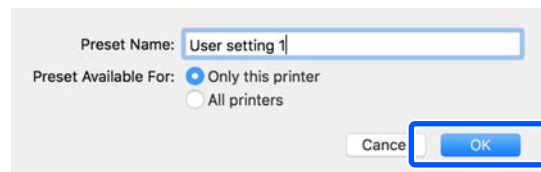

Примечание

Когда выбрано значение **All printers (Все принтеры)** для параметра **Preset Available For (Предустановки доступны для)**, можно выбрать сохраненные **Presets (Предустановки)** в драйверах для всех принтеров, установленных на компьютере.

Настройки сохраняются в **Presets (Предустановки)**. Затем можно выбрать настройки, сохраненные в меню **Presets (Предустановки)**.

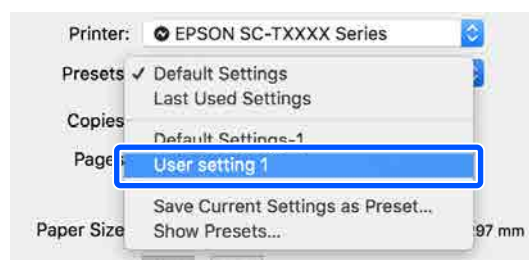

Удаление из Presets (Предустановки)

1 Щелкните **Show Presets... (Показать предустановки)** в разделе **Presets (Предустановки)** диалогового окна Print (Печать).

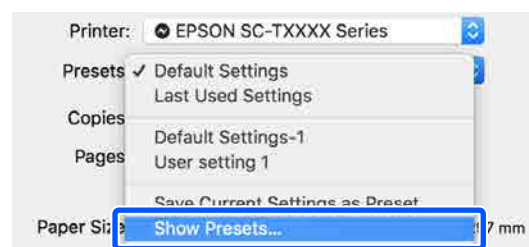

Печать с помощью драйвера принтера с вашего компьютера

- 2** Выберите настройки, которые необходимо удалить, щелкните **Delete (Удалить)**, затем нажмите кнопку **OK**.

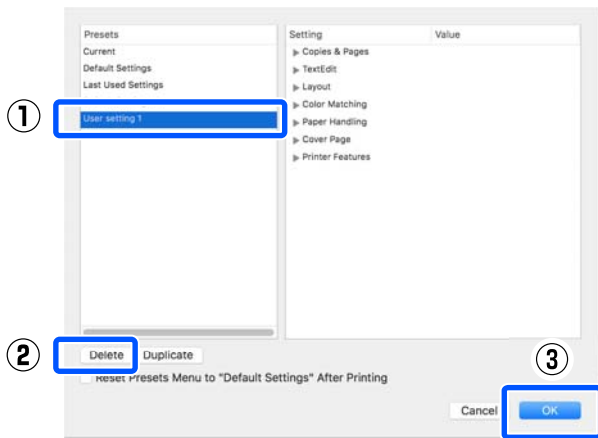

Печать с помощью драйвера принтера с вашего компьютера

Печать чертежей САПР

Существует два метода печати чертежей САПР.

Печать с использованием драйвера принтера

Этот метод лучше всего подходит для печати таких чертежей САПР, как внешние виды зданий в режиме повышенного качества. В этом разделе описывается процедура печати с компьютера с использованием драйвера принтера из приложения AutoCAD 2018.



Важно!

Если линии или части вашего изображения не печатаются надлежащим образом, печатайте с помощью режима HP-GL/2 или HP RTL.

Печать в режиме HP-GL/2 или HP RTL

Этот метод лучше всего подходит для печати рисунков САПР и ГИС, таких как карты и чертежи.

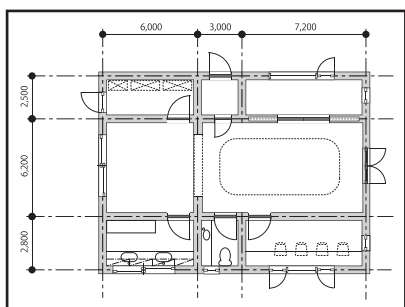

Можно печатать из приложений, поддерживающих режим HP-GL/2 (совместимый с HP Designjet 750C) и HP RTL. См. дополнительные сведения в следующем разделе.

 «Печать с компьютера в режиме HP-GL/2 или HP RTL» на стр. 110

- 1 Откройте данные на печать, затем щелкните **Plot (Построить)**.

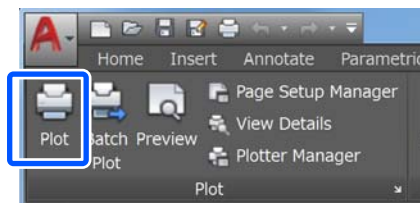

- 2 Выберите принтер в разделе **Printer/plotter (Принтер/плоттер)**, затем щелкните **Properties (Свойства)**.

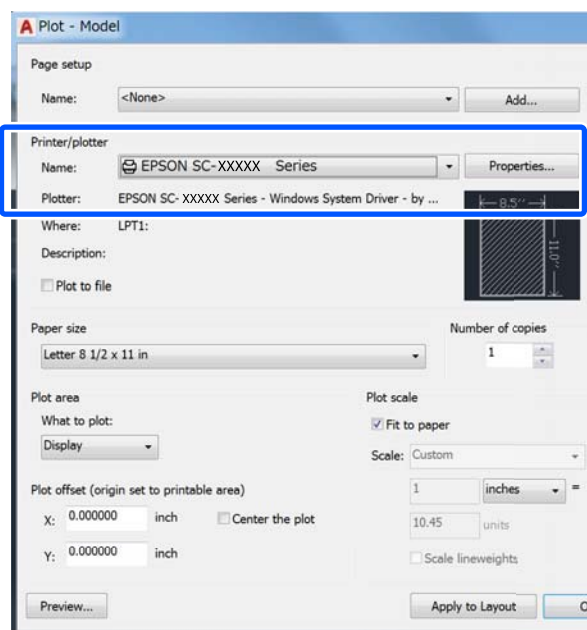

Печать с помощью драйвера принтера с вашего компьютера

- 3** Щелкните **Custom Properties** (Пользовательские свойства).

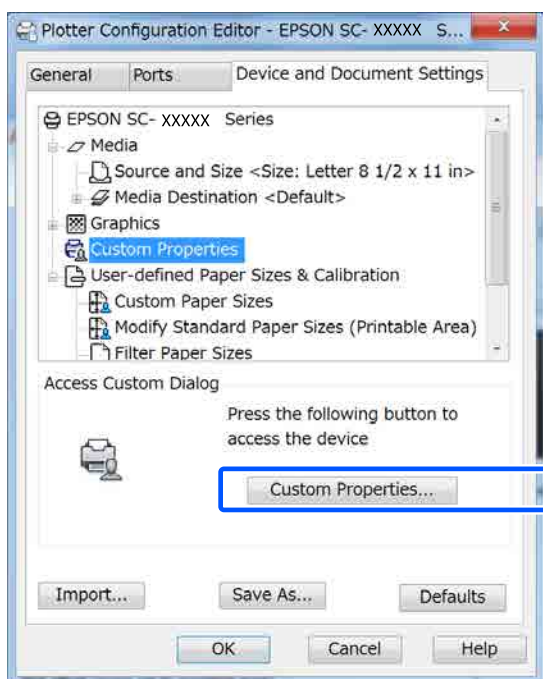

Отображается диалоговое окно драйвера для этого принтера.

- 4** Задайте параметры Output Size (Выходной размер) и Source (Источник) в драйвере принтера.

 «Базовые рабочие процедуры (Windows)» на стр. 56

 «Базовые рабочие процедуры (Mac)» на стр. 63

- 5** Выберите **CAD/Line Drawing - Black (CAD/Линейный рисунок - Ч/Б)**, **CAD/Line Drawing - Color (CAD/Линейный рисунок - цветной)** или **CAD/Line Drawing - Bi-Level (CAD/Линейный рисунок - бинарная)** в списке **Select Target (Выбр. цел. ус.)**.

Windows

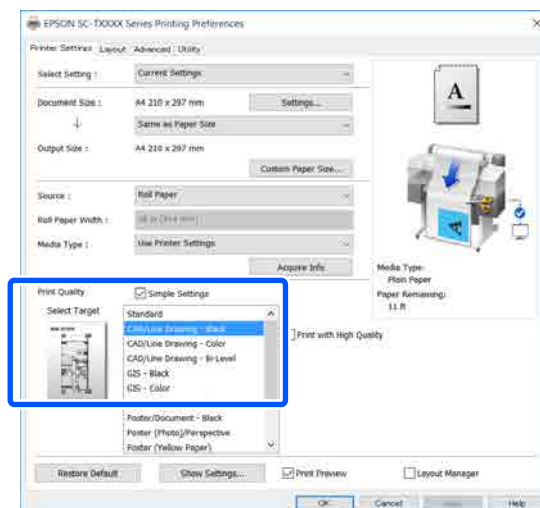

Mac

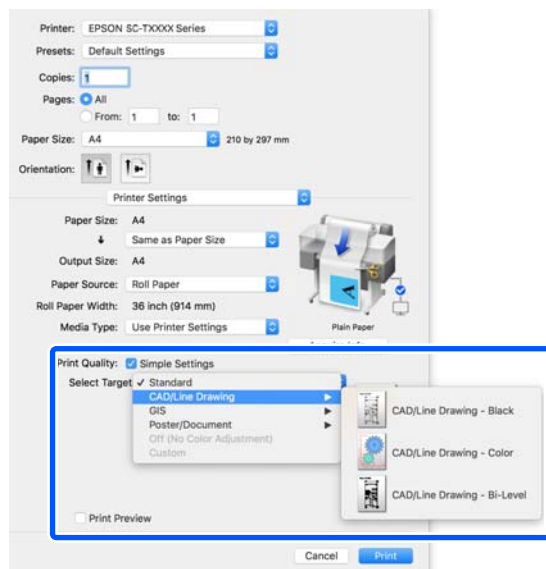

Печать с помощью драйвера принтера с вашего компьютера**6**

Проверьте остальные настройки и затем запустите печать.

Примечание

Если для выходного размера установлена книжная ориентация и при этом высота меньше ширины рулонной бумаги, изображение печатается с поворотом на 90° для экономии бумаги. Эта функция включена, если установлен флажок **Auto Rotate (Автоматический поворот)** в разделе **Roll Paper Option (Использование рулон. бумаги)** на вкладке **Advanced (Расширенные)**.

Печать с помощью драйвера принтера с вашего компьютера

Увеличенные копии, а также горизонтальные и вертикальные плакаты

Драйвер принтера может увеличивать и уменьшать документы для использования различных размеров бумаги. Для этого предусмотрены три различные настройки.

Перед печатью с использованием нестандартных размеров, включая вертикальные или горизонтальные плакаты и документы со сторонами одинаковых размеров, укажите нужный размер бумаги в настройках драйвера принтера.

 «Печать нестандартных размеров» на стр. 77

- Fit to Roll Paper Width (В соответствии с шириной рулонной бумаги)
Автоматически увеличивает или уменьшает размер изображения до ширины используемой рулонной бумаги.

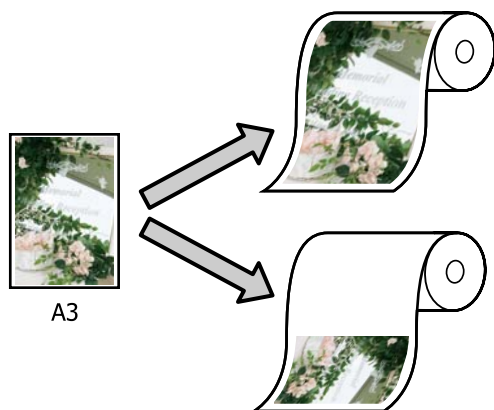

- Fit to Output Size (По выходному размеру)
Автоматически увеличивает или уменьшает размер изображения до размера используемой бумаги.

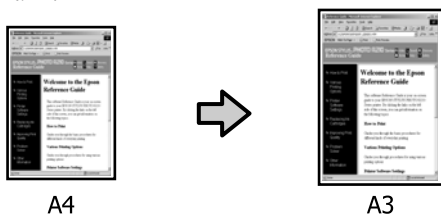

- Specify Size (Укажите размер)
Вы можете указать степень увеличения или уменьшения изображения. Используйте данную функцию при печати на бумаге нестандартного размера.

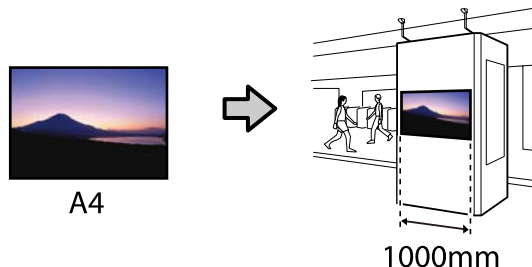

Примечание

- При печати из приложений, разработанных специально для горизонтальных или вертикальных плакатов, измените настройки драйвера принтера, как описано в документации по приложению.
- При использовании приложения Windows для создания плакатов выберите **Print Banner (Печать баннера)** на вкладке **Layout (Макет)** (если это необходимо).

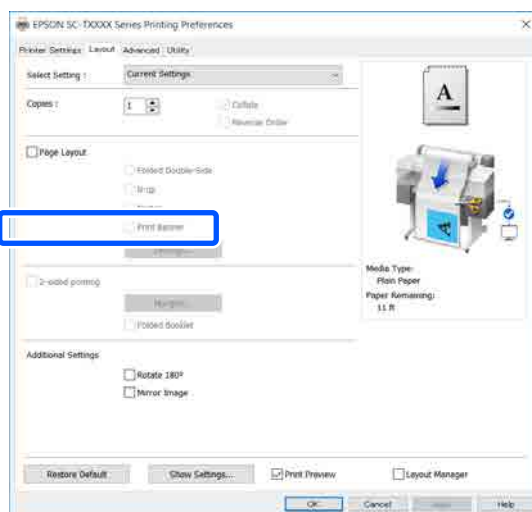

Печать с помощью драйвера принтера с вашего компьютера

Подгонка документов по ширине рулонной бумаги

- 1 Проверьте настройку размера документа (или размера бумаги) на вкладке Printer Settings (Настройки принтера) драйвера печати.

Windows

Откройте вкладку Printer Settings (Настройки принтера) в драйвере печати в используемом приложении и убедитесь, что размер документа совпадает с заданным в настройках приложения.

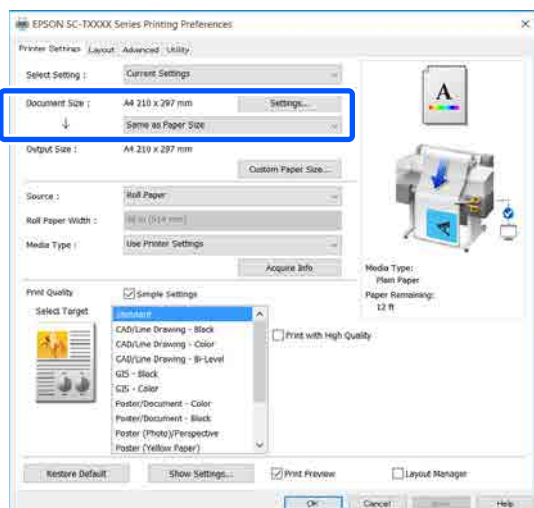

В случае несовпадения щелкните **Settings... (Настройки...)** и укажите правильный размер в диалоговом окне Change Paper Size (Изменить размер бумаги).

🔗 «Базовые рабочие процедуры (Windows)» на стр. 56

Mac

Откройте экран настройки страницы приложения и убедитесь, что в разделе **Printer (Принтер)** выбран данный принтер, затем проверьте размер бумаги.

Выберите размер бумаги, для которого не установлены параметры Retain Scale (Запомнить масштаб) или Roll Paper Banner (Рулонная бумага Плакат).

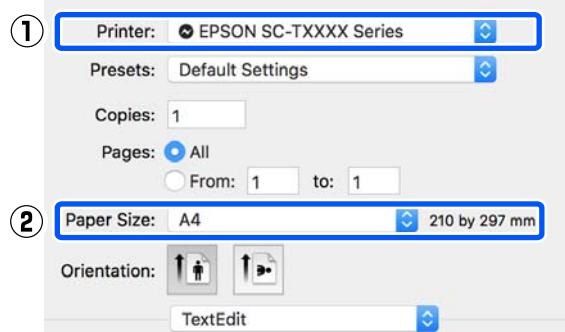

Если размер отличается, выберите правильный размер в раскрывающемся меню.

🔗 «Базовые рабочие процедуры (Mac)» на стр. 63

Примечание

В случае использования приложения без пункта меню настройки страницы можно задать размер бумаги, если открыть диалоговое окно печати с помощью пункта меню **Print (Печать)**.

Печать с помощью драйвера принтера с вашего компьютера

2 Щелкните **Fit to Roll Paper Width (В соответствии с шириной рулонной бумаги)** на вкладке Printer Settings (Настройки принтера) драйвера принтера и выберите или **Fit Short Side to Roll Paper Width (Корот. ст. по ширине рул. бум.)**, или **Fit Long Side to Roll Paper Width (Длин. ст. по ширине рул. бум.)**.

Windows

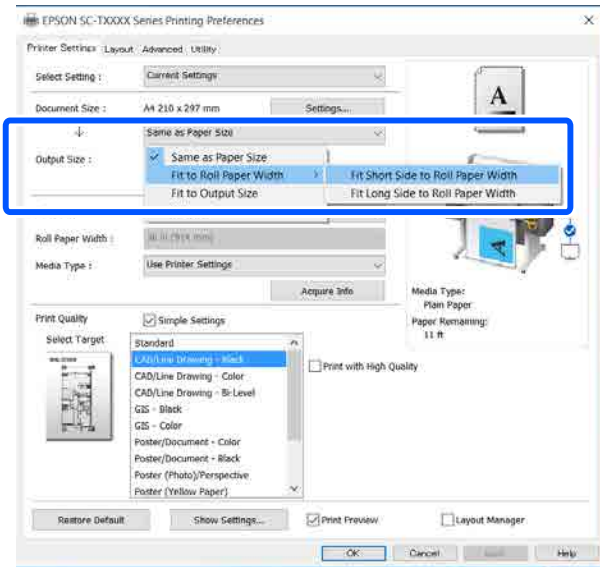

Mac

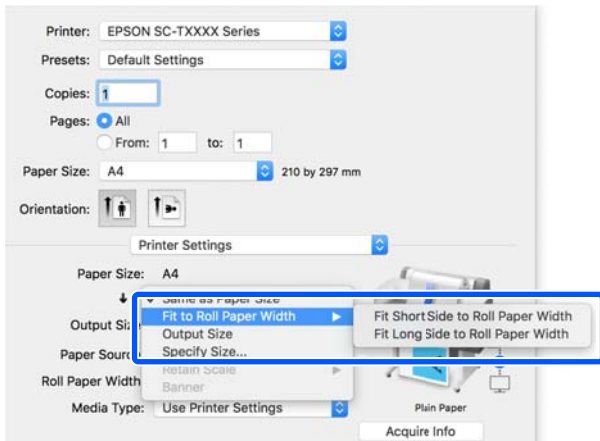

Fit Short Side to Roll Paper Width (Корот. ст. по ширине рул. бум.)

Выберите эту функцию, если необходимо печатать, увеличивая изображение до максимально возможного для загруженной рулонной бумаги.

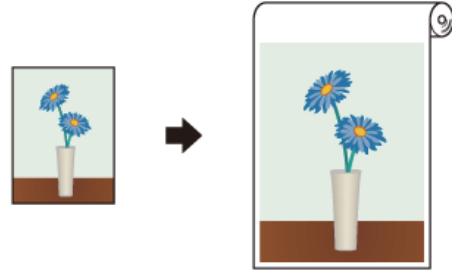

Fit Long Side to Roll Paper Width (Длин. ст. по ширине рул. бум.)

Выберите эту функцию, если необходимо печатать с изображением, увеличенным до максимального, с учетом оптимизации расходования бумаги.



3 Проверьте остальные настройки и затем запустите печать.

Печать с помощью драйвера принтера с вашего компьютера

Подгонка документов под выходной размер

- 1 Проверьте настройку размера документа (или размера бумаги) на вкладке Printer Settings (Настройки принтера) драйвера печати.

Windows

Откройте вкладку Printer Settings (Настройки принтера) в драйвере печати в используемом приложении и убедитесь, что размер документа совпадает с заданным в настройках приложения.

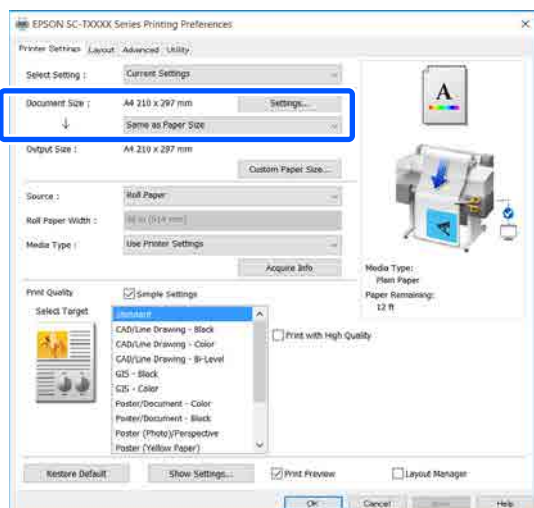

В случае несовпадения щелкните **Settings... (Настройки...)** и укажите правильный размер в диалоговом окне Change Paper Size (Изменить размер бумаги).

☞ «Базовые рабочие процедуры (Windows)» на стр. 56

Mac

Откройте экран настройки страницы приложения и убедитесь, что в разделе **Printer (Принтер)** выбран данный принтер, затем проверьте размер бумаги.

Выберите размер бумаги, для которого не установлены параметры Retain Scale (Запомнить масштаб) или Roll Paper Banner (Рулонная бумага Плакат).

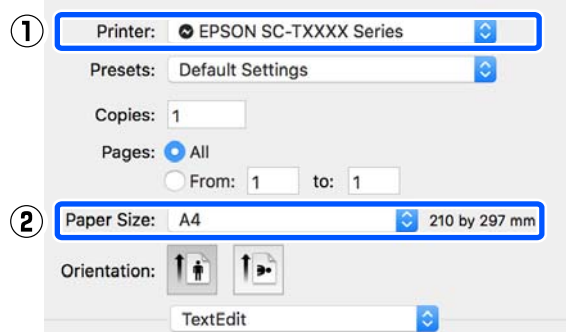

Если размер отличается, выберите правильный размер в раскрывающемся меню.

☞ «Базовые рабочие процедуры (Mac)» на стр. 63

- 2 Выберите **Fit to Output Size (По выходному размеру)** на вкладке Printer Settings (Настройки принтера) в драйвере принтера.

Windows

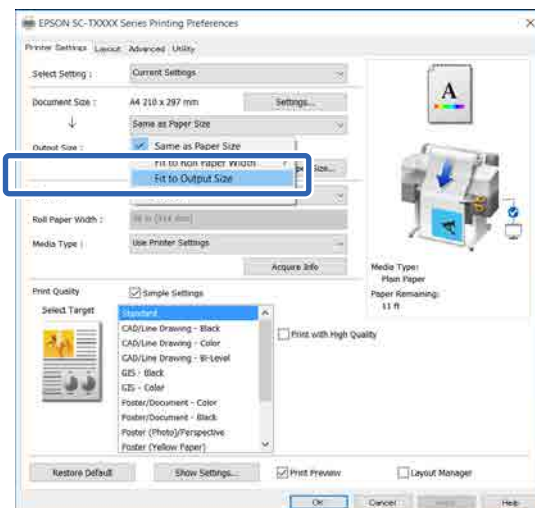

Печать с помощью драйвера принтера с вашего компьютера

Mac

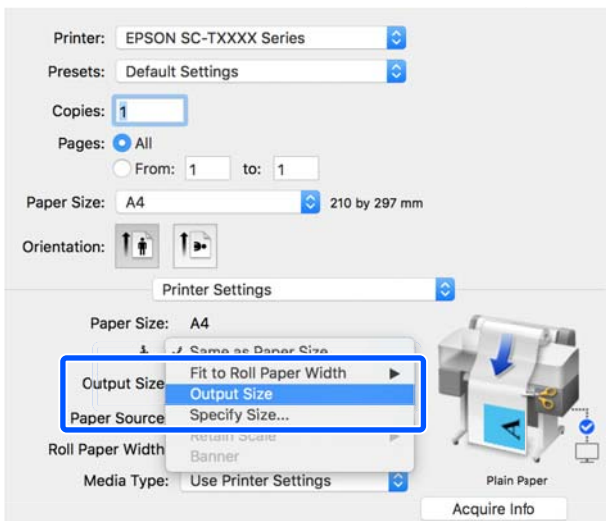

- 3** Выберите нужный размер в раскрывающемся меню **Output Size** (**Выходной размер**).

Windows

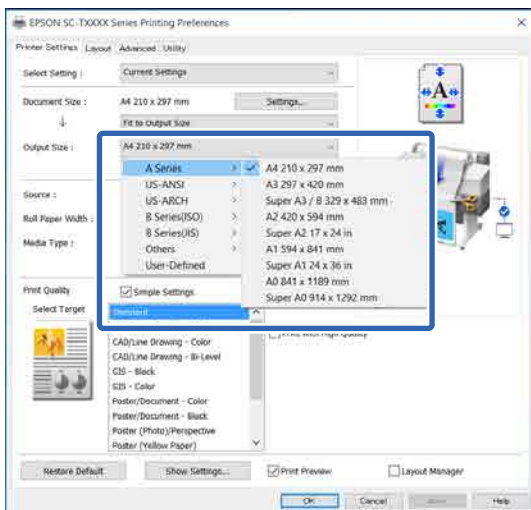

- 4** Проверьте остальные настройки и затем запустите печать.

Mac

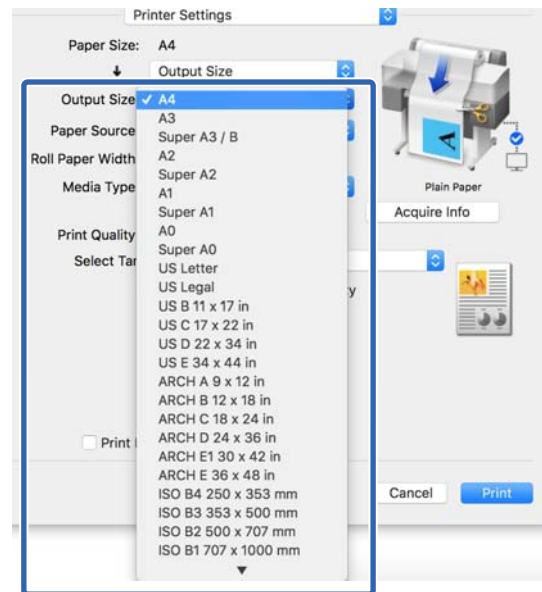

Выбор размера печати

- 1** Проверьте настройку размера документа (или размера бумаги) на вкладке **Printer Settings** (**Настройки принтера**) драйвера печати.

Windows

Откройте вкладку **Printer Settings** (**Настройки принтера**) в драйвере печати в используемом приложении и убедитесь, что размер документа совпадает с заданным в настройках приложения.

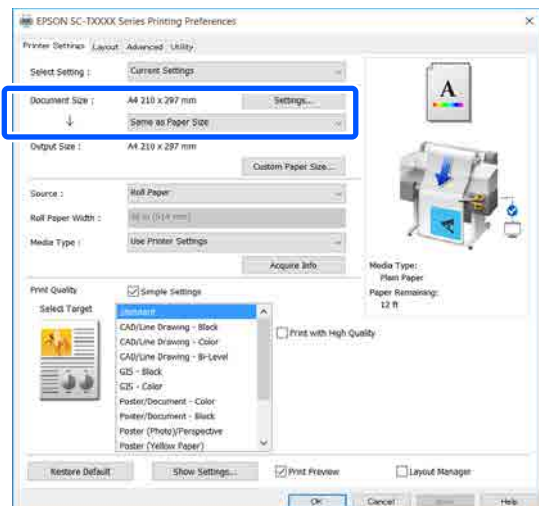

Печать с помощью драйвера принтера с вашего компьютера

В случае несовпадения щелкните **Settings...** (**Настройки...**) и укажите правильный размер в диалоговом окне Change Paper Size (Изменить размер бумаги).

 «Базовые рабочие процедуры (Windows)» на стр. 56

Mac

Откройте экран настройки страницы приложения и убедитесь, что в разделе **Printer (Принтер)** выбран данный принтер, затем проверьте размер бумаги.

Выберите размер бумаги, для которого не установлены параметры Retain Scale (Запомнить масштаб) или Roll Paper Banner (Рулонная бумага Плакат).

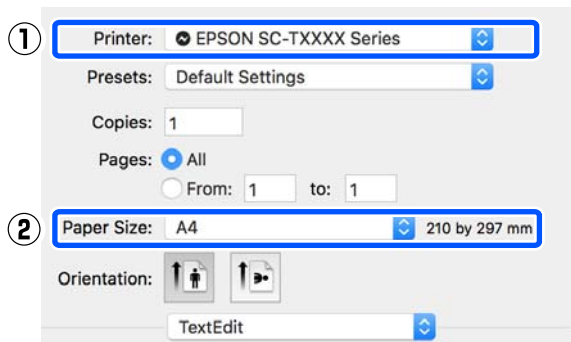

Если размер отличается, выберите правильный размер в раскрывающемся меню.

 «Базовые рабочие процедуры (Mac)» на стр. 63

Примечание

В случае использования приложения без пункта меню настройки страницы можно задать размер бумаги, если открыть диалоговое окно печати с помощью пункта меню **Print (Печать)**.

2 Откройте экран ввода Output Size (Выходной размер) с вкладки Printer Settings (Настройки принтера) в драйвере принтера.

Windows

Выберите **Others...** (**Другие...**), затем выберите **Specify Size** (**Укажите размер**) в открывшемся диалоговом окне Output Size (Выходной размер).

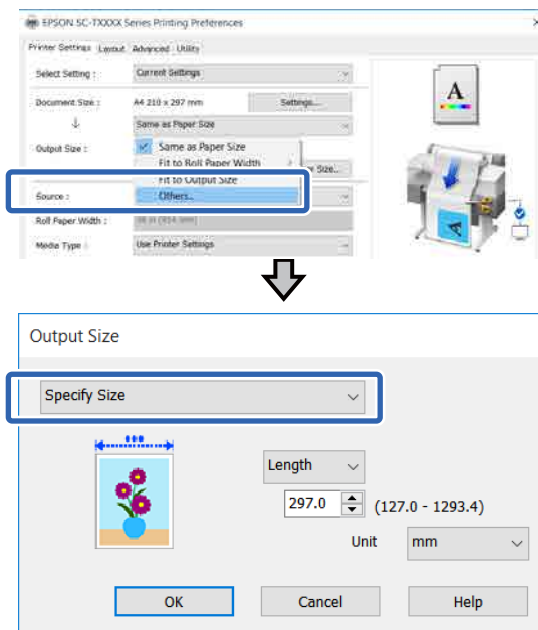

Mac

Выберите **Specify Size** (**Укажите размер**).

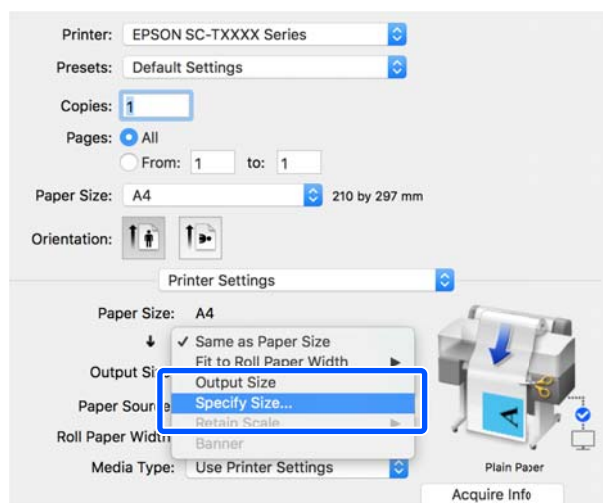

Печать с помощью драйвера принтера с вашего компьютера

3 Выберите метод указания размера: Width (Ширина), Length (Длина) или Scale to (Изменить масштаб до), затем введите значение соответствующего параметра.

Изображение печати увеличивается или уменьшается, чтобы соответствовать заданной ширине, длине или масштабу, при этом сохраняется соотношение сторон данных печати.

Windows

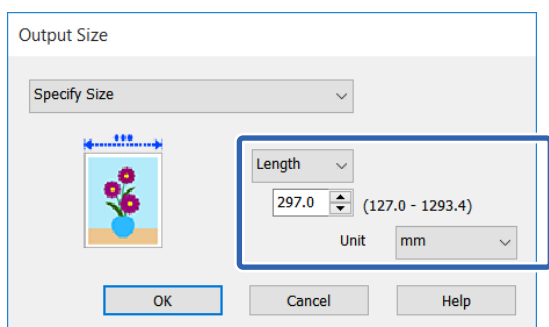

Mac

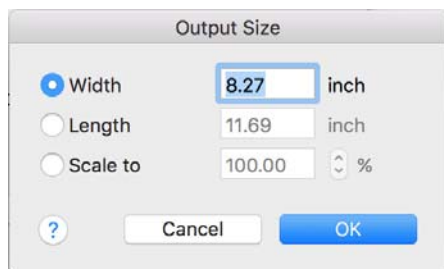

4 Проверьте остальные настройки и затем запустите печать.

Печать нестандартных размеров

Перед печатью с использованием нестандартных размеров, включая вертикальные или горизонтальные плакаты и документы со сторонами одинаковых размеров, сохраните нужный размер бумаги в драйвере принтера. После сохранения размеров в драйвере принтера пользовательские размеры становятся доступными для выбора в диалоговом окне **Page Setup (Параметры страницы)**, а также в других диалоговых окнах приложения, связанных с печатью.

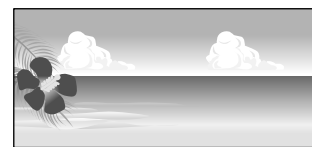

Можно использовать следующие размеры.

Ширина бумаги	SC-T5400 Series	89–914 мм
	SC-T3400 Series/ SC-T3400N Series	89–610 мм
Длина бумаги*	127–18 000 мм	

* Длина бумаги может быть больше, если используется приложение, поддерживающее печать плакатов. Однако фактический размер бумаги зависит от приложения, бумаги, загруженной в принтер, и используемых компьютерных средств.

Печать с помощью драйвера принтера с вашего компьютера

Важно!

- ❑ Наименьший размер, поддерживаемый принтером, — 89 мм в ширину × 127 мм в длину. Если в драйвере принтера в параметре **Custom Paper Size...** (**Размер нестандарт. бумаги...**) задается размер меньше этого, обрежьте ненужные поля.
- ❑ На компьютере Mac для параметра **Custom Paper Sizes** (**Нестандартные размеры бумаги**) можно указать большой размер бумаги, который даже не может быть загружен в этот принтер, однако печать в этом случае не будет выполняться надлежащим образом.
- ❑ Доступные размеры бумаги ограничены используемым приложением.

Настройки в Windows

- 1 Откройте вкладку Printer Settings (Настройки принтера) драйвера принтера из приложения, затем щелкните **Custom Paper Size...** (**Размер нестандарт. бумаги...**).

Откроется диалоговое окно User-Defined Paper Size (Пользовательский размер бумаги).

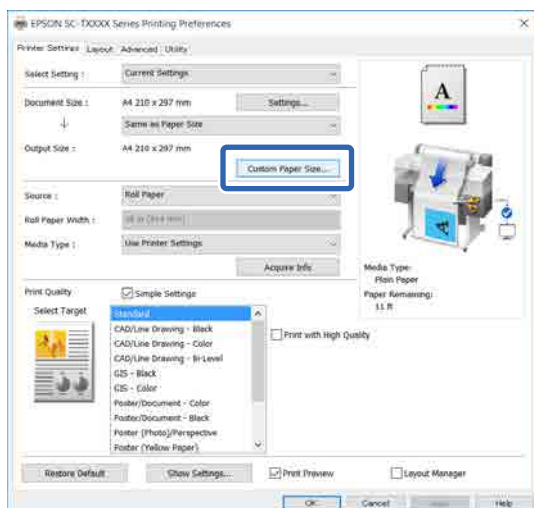

- 2 Задайте размер бумаги для использования в диалоговом окне User-Defined Paper Size (Пользовательский размер бумаги), затем щелкните **Save** (**Сохранить**).

- ❑ Параметр **Paper Size Name** (**Название размера бумаги**) отображается как размер документа или выходной размер. Задайте понятное имя, например «400 × 500 мм» или «Горизонтальный плакат».
- ❑ Чтобы сразу видеть значения параметров **Paper Width** (**Ширина бумаги**) и **Paper Height** (**Длина бумаги**) для стандартного размера, наиболее близко соответствующего необходимому пользовательскому размеру, выберите соответствующее значение параметра **Base Paper Size** (**Основной размер бумаги**).
- ❑ Если выбрать соотношение сторон в параметре **Fix Aspect Ratio** (**Зафиксировать соотношение сторон**) и выбрать значение **Landscape** (**Пейзаж**) или **Portrait** (**Книжная**) для параметра **Base** (**Основа**), то можно задать размер, указав значение в поле **Paper Width** (**Ширина бумаги**) или **Paper Height** (**Длина бумаги**).

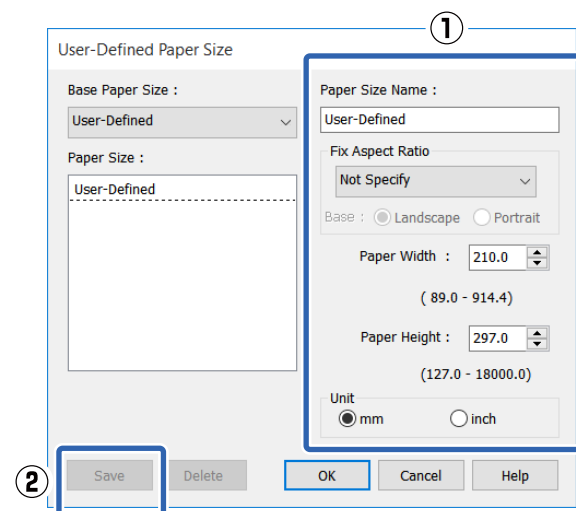

Печать с помощью драйвера принтера с вашего компьютера

Примечание

- ❑ Для изменения сохраненного размера бумаги выберите имя нужного размера из списка слева.
- ❑ Для удаления сохраненного размера бумаги выберите название размера бумаги в списке слева и щелкните **Delete (Удалить)**.
- ❑ Можно сохранить до 100 пользовательских размеров бумаги.

- 3** Щелкните **ОК**, чтобы закрыть диалоговое окно User-Defined Paper Size (Пользовательский размер бумаги). Также закройте диалоговое окно драйвера принтера.

Регистрация пользовательского размера бумаги теперь завершена.

- 4** Выберите зарегистрированный размер бумаги (например, в настройках размера бумаги используемого приложения), затем создайте данные.

Примечание

Если зарегистрированный размер бумаги не отображается в приложении, убедитесь, что он не превышает размеры, поддерживаемые приложением.

- 5** Завершив создание данных, откройте вкладку Printer Settings (Настройки принтера) драйвера принтера в диалоговом окне Print (Печать).

Зарегистрированный размер бумаги отображается в пункте Paper Size (Размер бумаги) на вкладке Printer Settings (Настройки принтера).

🔗 «Базовые рабочие процедуры (Windows)» на стр. 56

- 6** Проверьте остальные настройки и затем запустите печать.

Настройки в Mac

- 1** Откройте экран настройки страницы приложения и убедитесь, что этот принтер выбран в пункте **Printer (Принтер)**, затем выберите **Manage Custom Sizes (Управление пользовательскими размерами)** в меню **Paper Size (Размер бумаги)**.

🔗 «Базовые рабочие процедуры (Mac)» на стр. 63

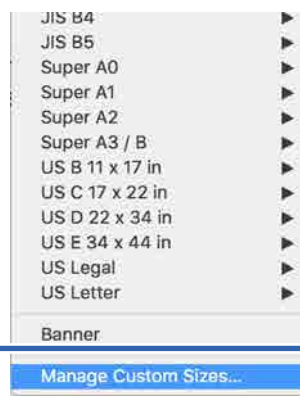
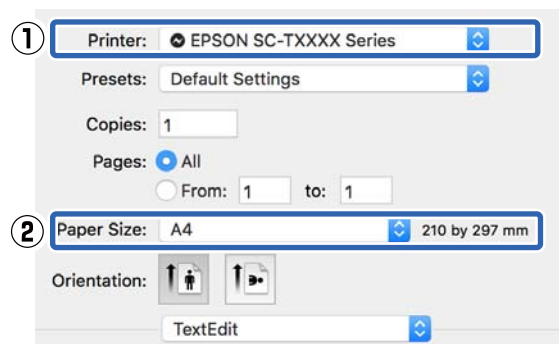

- 3** **Manage Custom Sizes...**

Примечание

Если в вашем приложении нет пункта меню настройки страницы, можно настроить размер бумаги, открыв диалоговое окно Print (Печать) в меню **Print (Печать)**.

Печать с помощью драйвера принтера с вашего компьютера

- 2 Щелкните + и введите название размера бумаги.

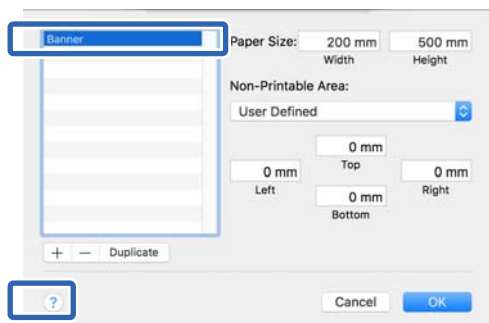

- 3 Введите значения **Width (Ширина)** и **Height (Высота)** для параметра **Paper Size (Размер бумаги)**, введите размеры полей, а затем щелкните **ОК**.

Диапазон размеров бумаги и размеров полей, который может быть указан, незначительно отличается в зависимости от вашей модели принтера и настроек принтера.

«Область печати» на стр. 251

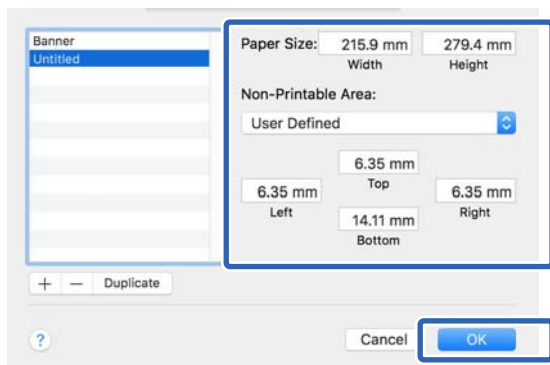

Примечание

- Чтобы изменить сохраненный пользовательский размер, выберите его имя в списке слева.
- Для копирования сохраненного размера бумаги выберите его название в списке в левой части экрана и щелкните **Duplicate (Дублировать)**.
- Чтобы удалить сохраненный размер бумаги, выберите его название в списке в левой части экрана и щелкните **-**.
- Настройка пользовательских размеров бумаги зависит от версии операционной системы. Подробные сведения см. в документации по операционной системе.

- 4 Щелкните **ОК**, чтобы закрыть диалоговое окно Custom Paper Sizes (Пользовательские размеры бумаги). Также закройте диалоговое окно драйвера принтера, щелкнув **Cancel (Отмена)**.

На этом регистрация пользовательского размера бумаги будет завершена.

- 5 Выберите зарегистрированный размер бумаги (например, в настройках размера бумаги используемого приложения), затем создайте данные.

Примечание

Если зарегистрированный размер бумаги не отображается в приложении, убедитесь, что он не превышает размеры, поддерживаемые приложением.

- 6 Завершив создание данных, откройте вкладку Printer Settings (Настройки принтера) драйвера принтера в диалоговом окне Print (Печать).

Зарегистрированный размер бумаги отображается в пункте Document Size (Размер документа) на вкладке Printer Settings (Настройки принтера).

«Базовые рабочие процедуры (Mac)» на стр. 63

- 7 Проверьте остальные настройки и затем запустите печать.

Печать с помощью драйвера принтера с вашего компьютера

Печать без полей

Печать данных можно выполнять без полей на бумаге.

Вы можете выбирать различные типы печати без полей, как показано ниже, в зависимости от типа используемых носителей.

Рулонная бумага: без полей со всех сторон, без полей слева и справа

Листовая бумага: только без полей слева и справа

При печати без полей со всех сторон также можно настроить операцию обрезки.

[☞ «Сведения об обрезке рулонной бумаги» на стр. 82](#)

При выполнении печати без полей слева и справа остаются поля в нижней и верхней частях листа.

Значения ширины верхних и нижних полей
[☞ «Область печати» на стр. 251](#)

Способы печати без полей

Печать без полей можно выполнить следующими двумя способами.

- ☐ Auto Expand (Автоматическое расширение)
Драйвер принтера увеличивает данные для печати до размера, немного превышающего размер используемой бумаги, а затем выполняет печать увеличенного изображения. Области, выступающие за края бумаги, не печатаются, и таким образом отпечаток получается без полей.
Используя в приложениях такие настройки, как «Параметры страницы», установите размер изображения следующим образом.
- Задайте размер и параметры страницы таким образом, чтобы они соответствовали размеру данных для печати.
- Если в приложении доступна настройка полей, задайте их ширину равной 0 мм.
- Создайте изображение на весь размер страницы.

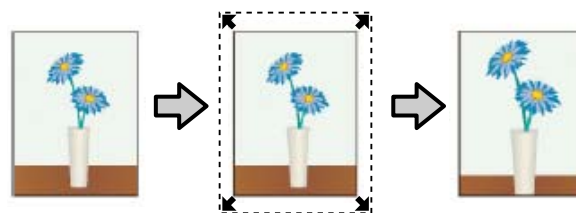

- ☐ Retain Size (Сохранить размер)
Для выполнения печати без полей в приложениях создавайте данные для печати таким образом, чтобы их размер был больше размера бумаги. Драйвер принтера не увеличивает изображения. Используя в приложениях такие настройки, как «Параметры страницы», установите размер изображения следующим образом.
- Создавайте данные для печати таким образом, чтобы их размер превышал фактический размер печати на 3 мм слева и справа (то есть в общей сложности на 6 мм).
- Если в приложении доступна настройка полей, задайте их ширину равной 0 мм.
- Создайте изображение на весь размер страницы.

Выбирайте этот способ, если не хотите, чтобы драйвер принтера увеличивал изображение.

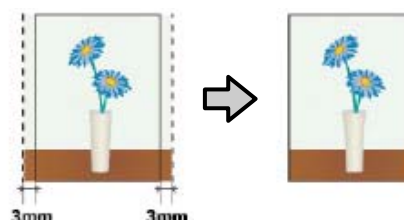

Поддерживаемая бумага

В зависимости от типа и размера используемого носителя качество печати может быть невысоким или может быть недоступна печать без полей.

[☞ «Таблица специальных носителей Epson» на стр. 243](#)

[☞ «Поддерживаемая бумага, доступная в продаже» на стр. 247](#)

Печать с помощью драйвера принтера с вашего компьютера

Сведения об обрезке рулонной бумаги

При выполнении печати без полей на рулонной бумаге в параметре **Roll Paper Option (Использование рулон. бумаги)** драйвера принтера можно указать, следует ли печатать только без правых или левых полей либо без всех полей, а также как следует отрезать бумагу. На следующей схеме показаны операции обрезки, соответствующие каждому из значений.

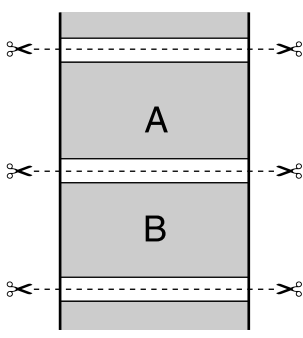
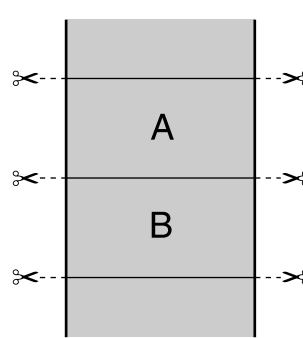
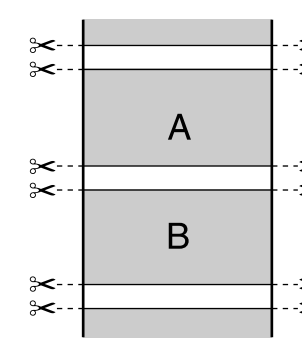
Настройки драйвера принтера	Borderless (Без полей)	Single Cut (Одинарная насечка)	Double Cut (Перекрестная насечка)
Операция обрезки			
Описание	По умолчанию в драйвере принтера используется настройка Borderless (Без полей) .	<ul style="list-style-type: none"> <input type="checkbox"/> Верхняя область может стать немного неровной в зависимости от изображения, так как операция печати останавливается при обрезке верхнего края рулонной бумаги. <input type="checkbox"/> При однократной или многократной печати одной страницы выполняется операция, аналогичная процедуре Double Cut (Перекрестная насечка). При непрерывной печати нескольких страниц принтер выполняет обрезку на 1 мм внутрь со стороны верхнего края первой страницы и нижнего края последующих страниц во избежание отображения полей. 	<ul style="list-style-type: none"> <input type="checkbox"/> Верхняя область может стать немного неровной в зависимости от изображения, так как операция печати останавливается при обрезке верхнего края рулонной бумаги. <input type="checkbox"/> Напечатанная страница становится примерно на 2 мм короче заданного размера, так как принтер обрезает бумагу внутри изображения, чтобы не оставлять верхние и нижние поля. <input type="checkbox"/> После обрезания нижней части предыдущей страницы принтер протягивает бумагу, а затем отрезает верхнюю часть следующей страницы. Хотя таким образом и отрезается от 60 до 127 мм, но при этом обеспечивается большая точность обрезки.

Печать с помощью драйвера принтера с вашего компьютера

Установка настроек печати

Настройки в Windows

1 Откройте вкладку драйвера принтера **Printer Settings (Настройки принтера)** и измените следующие параметры.

«Базовые рабочие процедуры (Windows)» на стр. 56

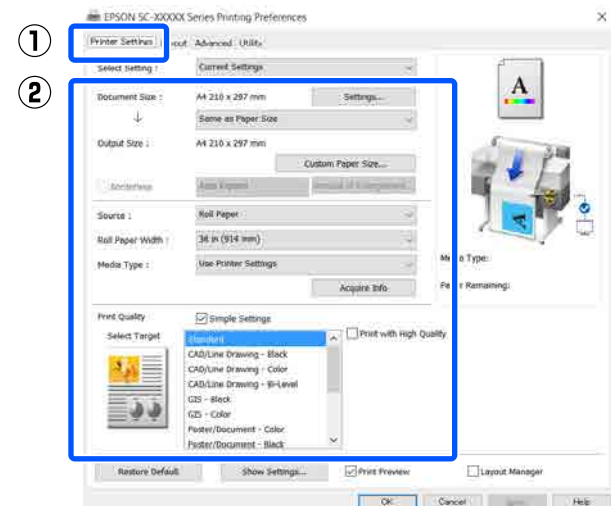

2 Выберите **Borderless (Без полей)**.

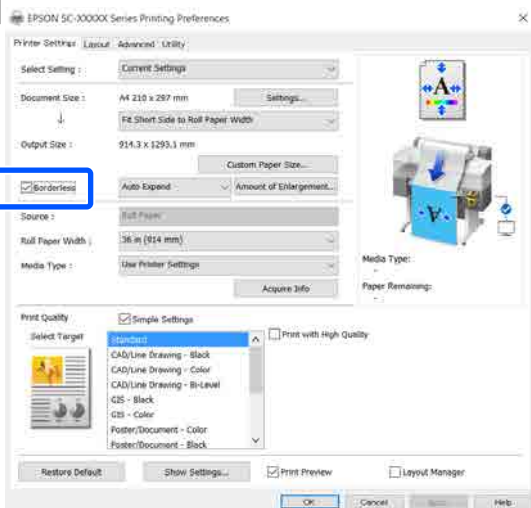

3 В настройках **Borderless (Без полей)** выберите **Auto Expand (Автоматическое расширение)** или **Retain Size (Сохранить размер)**.

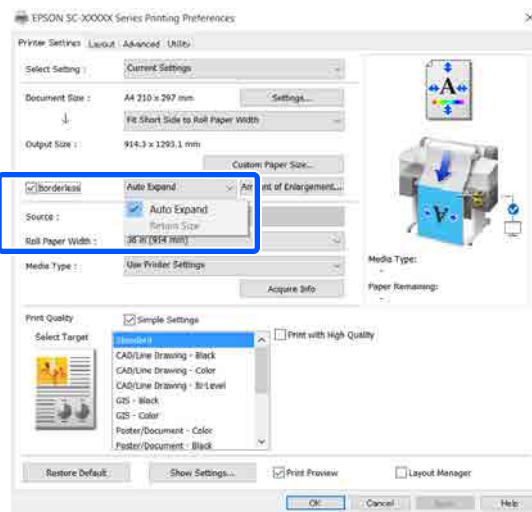

Если выбран вариант **Auto Expand (Автоматическое расширение)**, выберите для величины увеличения один из следующих вариантов.

Max : 3 мм слева и 5 мм справа (изображение сдвигается на 1 мм вправо)

Standard : 3 мм слева и справа (Стандартный)

Min : 1,5 мм слева и справа (Мин.)

Expansion

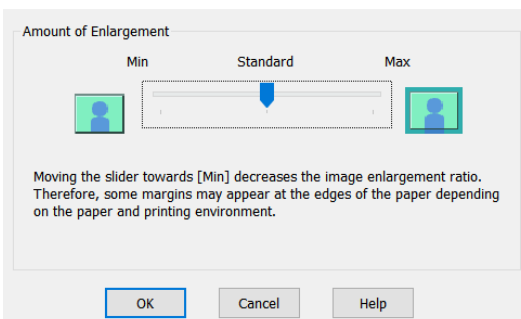

Печать с помощью драйвера принтера с вашего компьютера

Примечание

При перемещении ползунка в сторону значения **Min (Мин.)** коэффициент увеличения изображения уменьшается. В результате на краях отпечатка могут появиться поля в зависимости от бумаги и условий печати.

- 4** При печати на рулонной бумаге откройте вкладку **Advanced (Расширенные)** и задайте параметр **Auto Cut (Автоматическая обрезка)** в разделе **Roll Paper Option (Использование рулон. бумаги)**.

[🔗 «Сведения об обрезке рулонной бумаги» на стр. 82](#)

- 5** Проверьте остальные настройки и затем запустите печать.

Настройки в Mac

- 1** Откройте экран **Print (Печать)**, задайте размер бумаги в параметре **Paper Size (Размер бумаги)** и выберите способ печати без полей.

[🔗 «Базовые рабочие процедуры \(Mac\)» на стр. 63](#)

Ниже представлены варианты выполнения печати без полей.

xxxx (Roll Paper (Рулонная бумага) — Borderless (Без полей), Auto Expand (Автоматическое расширение))

xxxx (Roll Paper (Рулонная бумага) — Borderless (Без полей), Retain Size (Сохранить размер))

xxxx (Roll Paper (Рулонная бумага) — Borderless (Без полей), Banner (Плакат))

xxxx (Sheet (Лист) — Borderless (Без полей), Auto Expand (Автоматическое расширение))

xxxx (Sheet (Лист) — Borderless (Без полей), Retain Size (Сохранить размер))

Символы xxxx указывают размер бумаги, например A4.

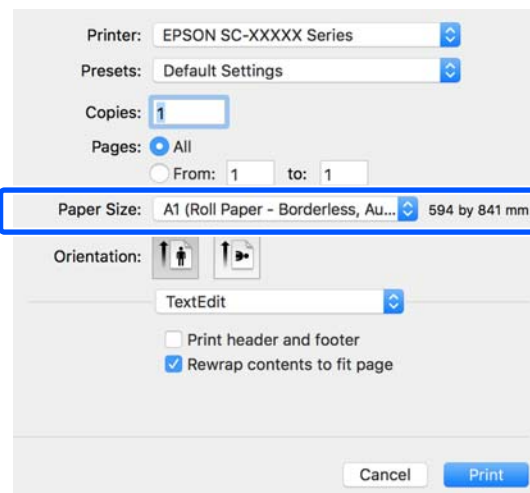

Примечание

Если настройки страницы недоступны в диалоговом окне печати приложения, откройте диалоговое окно настроек страницы.

- 2** Если для размера бумаги указан вариант **Auto Expand (Автоматическое расширение)**, выберите в списке пункт **Advanced (Расширенные)** и щелкните **Expansion (Увеличение)**.

Вариант **Expansion (Увеличение)** можно выбрать, только если для параметра **Paper Size (Размер бумаги)** указан вариант **Auto Expand (Автоматическое расширение)**. Значения увеличения для каждого из параметров указаны ниже.

Max : 3 мм слева и 5 мм справа (изображение сдвигается на 1 мм вправо)

Standard : 3 мм слева и справа (Стандартный)

Min : 1,5 мм слева и справа (Мин.)

Печать с помощью драйвера принтера с вашего компьютера

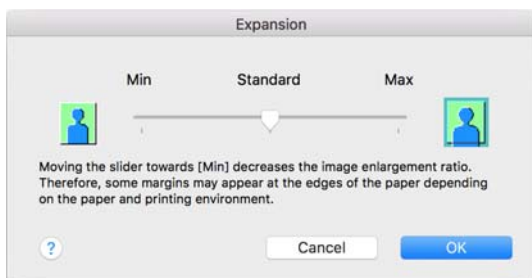

Примечание

При перемещении ползунка в сторону значения **Min (Мин.)** коэффициент увеличения изображения уменьшается. В результате на краях отпечатка могут появиться поля в зависимости от бумаги и условий печати.

- 3 При использовании рулонной бумаги выберите **Advanced (Расширенные)** в списке, затем выберите параметр **Auto Cut (Автоматическая обрезка)**.

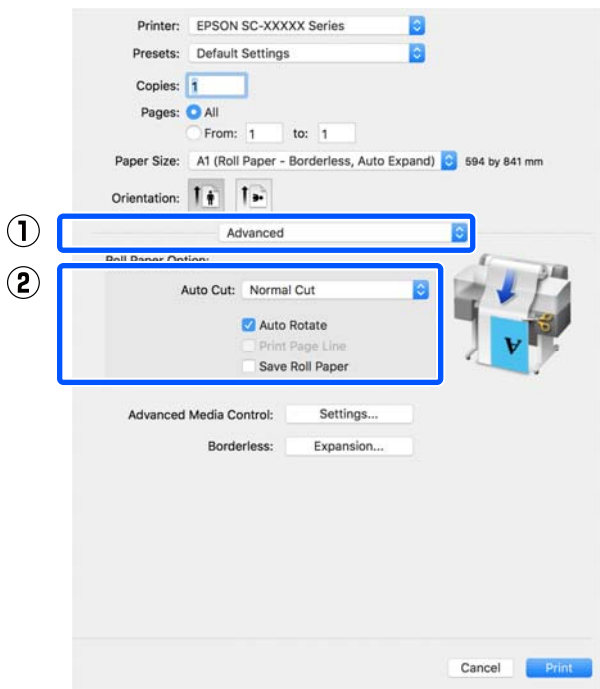



- 4 Проверьте остальные настройки и затем запустите печать.

Печать с помощью драйвера принтера с вашего компьютера

Коррекция цветов и печать

Оптимальный метод нужно выбирать для каждого конкретного условия печати в настройках качества печати драйвера принтера на основе следующих методов цветокоррекции.

- ❑ EPSON Standard (sRGB) (Стандарт EPSON (sRGB))
Оптимизирует палитру sRGB и корректирует цвета.
- ❑ Business Graphics (Деловая графика)
Выполняет цветокоррекцию для увеличения резкости изображений на основе пространства sRGB.
- ❑ Line Drawing (Линейный рисунок)
Оптимизирует цветокоррекцию для линейных чертежей путем обработки границ между линиями и фона как прерывистых границ.
- ❑ GIS (ГИС)
Оптимизирует качество печати топографических карт и других данных географических информационных систем (ГИС).
- ❑ ICM
Управляет цветами для соотношения цветов в данных изображения с цветами в отпечатке (только для Windows).
 «Печать с использованием функции управления цветом» на стр. 90
- ❑ Off (No Color Adjustment) (Выкл (Без цветокоррекции))
Цветокоррекция не выполняется драйвером принтера. Выберите, если управление цветами должно осуществляться приложением.
 «Печать с использованием функции управления цветом» на стр. 90

Если снять флажок **Simple Settings (Простые настройки)**, можно узнать, какой из перечисленных выше методов цветокоррекции используется. **Standard (Стандартный)** для **Select Target (Выбр. цел. ус.)** — это самая подходящая настройка для выбранного в настоящее время типа бумаги.

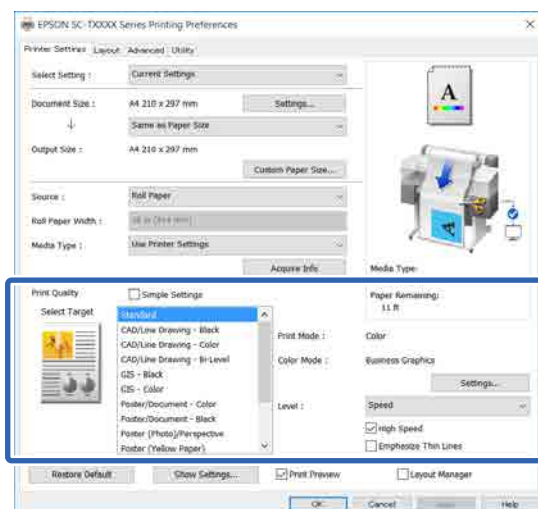

Нажав кнопку **Settings (Настройки)**, вы сможете, например, точно настраивать такие параметры, как Gamma (Гамма), Brightness (Яркость), Contrast (Контрастность), Saturation (Насыщенность) и цветовой баланс.

Используйте данную функцию, когда используемое приложение не имеет встроенной функции коррекции цветов.

Примечание

Доступные параметры цветокоррекции отличаются от операционной системы и типа используемой бумаги.

Если необходимо самостоятельно выбрать метод цветокоррекции, выберите **Custom (Настройка)** в самом низу списка условий печати.

Настройки в Windows

1 При использовании приложений со встроенной функцией управления цветом производите цветокоррекцию в этих приложениях.

При работе в приложениях без встроенной функции управления цветом начинайте с шага 2.

Печать с помощью драйвера принтера с вашего компьютера

В зависимости от типа используемого приложения задайте настройки в соответствии с приведенной ниже таблицей.

Adobe Photoshop CS3 или выше
 Adobe Photoshop Elements 6 или выше
 Adobe Photoshop Lightroom 1 или выше

ОС	Настройки управления цветами
Windows 10, Windows 8.1, Windows 8, Windows 7, Windows Vista	Printer Manages Colors (Принтер выполняет управление цветами)
Windows XP (Service Pack (Пакет обновления) 2 или выше и .NET 3.0 или выше)	
Windows XP (версии, отличные от указанных выше)	No Color Management (Управление цветом не выполняется)

При работе с другими приложениями выберите **No Color Management (Управление цветом не выполняется)**.

Примечание

Сведения о поддерживаемых платформах см. на веб-сайте, посвященном рассматриваемому приложению.

Пример настроек для Adobe Photoshop CC

Откройте диалоговое окно **Print (Печать)**.

Выберите **Color Management (Управление цветами)**, затем выберите значение **Printer Manages Colors (Принтер выполняет управление цветами)** для параметра **Color Handling (Обращение с цветами)** и щелкните **Print (Печать)**.

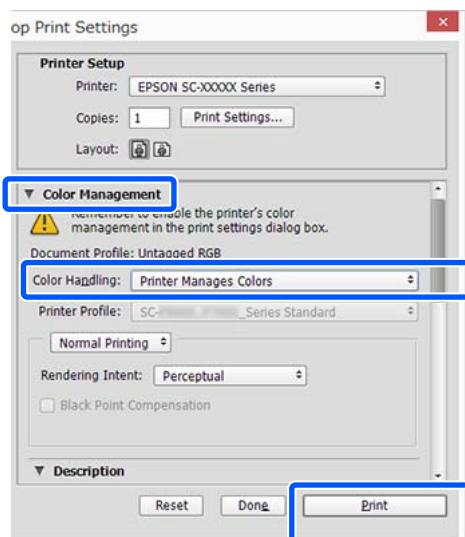

2 Откройте вкладку **Printer Settings (Настройки принтера)** драйвера принтера, а затем снимите флажок **Simple Settings (Простые настройки)** в области **Print Quality (Качество печати)**.

[«Базовые рабочие процедуры \(Windows\)» на стр. 56](#)

3 Выберите нужные условия печати. Если необходимо самостоятельно выбрать метод цветокоррекции, выберите **Custom (Настройка)** в самом низу списка.

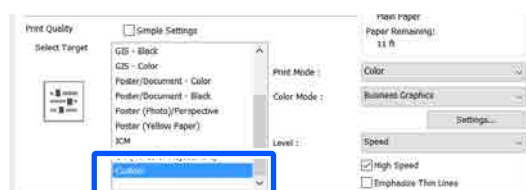

Печать с помощью драйвера принтера с вашего компьютера

- 4** Если для выбранных условий печати выбран параметр **Custom (Настройка)**, выберите настройки цвета и метода цветокоррекции.

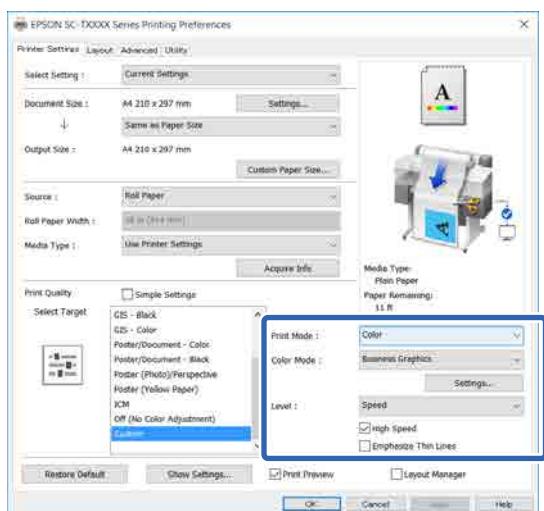

- 5** Если необходимо, щелкните **Settings (Настройки)** и измените такие параметры, как Gamma (Гамма), Brightness (Яркость), Contrast (Контрастность), Saturation (Насыщенность) и цветовой баланс.

Подробную информацию по каждому из параметров см. в справке по драйверу принтера.

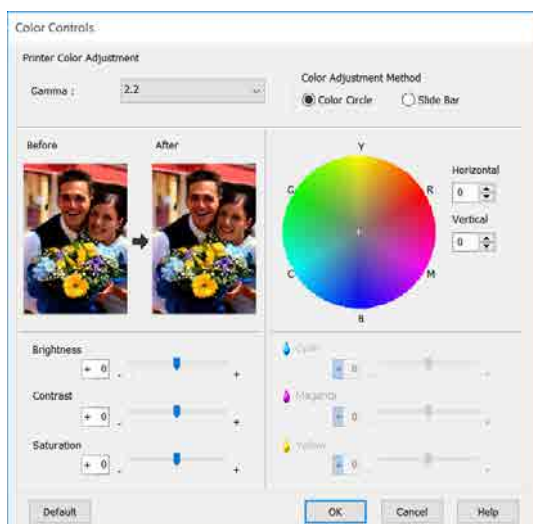

Примечание

Вы можете настроить нужную степень цветокоррекции, контролируя изменения в окне предпросмотра, расположенном в левой части экрана. Кроме того, можно выбрать режим **Color Circle (Цветовой круг)** или **Slide Bar (Ползунки)** для **Color Adjustment Method (Способ выравнивания цветов)** и точно настроить баланс цветов.

- 6** Проверьте остальные настройки и затем запустите печать.

Настройки в Mac

- 1** При использовании приложений со встроенной функцией управления цветом производите цветокоррекцию в этих приложениях.

При работе в приложениях без встроенной функции управления цветом начинайте с шага 2.

При использовании следующих приложений задайте для режима управления цветами значение **Printer Manages Colors (Принтер выполняет управление цветами)**.

Adobe Photoshop CS3 или выше
 Adobe Photoshop Elements 6 или выше
 Adobe Photoshop Lightroom 1 или выше

При работе с другими приложениями выберите **No Color Management (Управление цветом не выполняется)**.

Примечание

Сведения о поддерживаемых платформах см. на веб-сайте, посвященном рассматриваемому приложению.

Пример настроек для Adobe Photoshop CC
 Откройте диалоговое окно **Print (Печать)**.

Печать с помощью драйвера принтера с вашего компьютера

Выберите **Color Management (Управление цветами)**, затем выберите значение **Printer Manages Colors (Принтер выполняет управление цветами)** для параметра **Color Handling (Обращение с цветами)** и щелкните **Print (Печать)**.

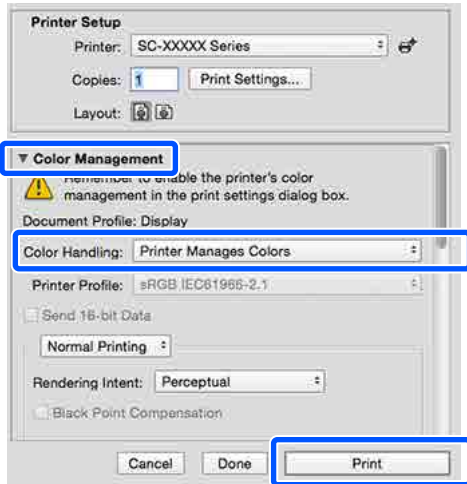

2 Откройте диалоговое окно Print (Печать).
 🖨️ «Базовые рабочие процедуры (Mac)» на стр. 63

3 В данном списке выберите **Color Matching (Совпадение цветов)**, затем щелкните **EPSON Color Controls (Цветокоррекция EPSON)**.

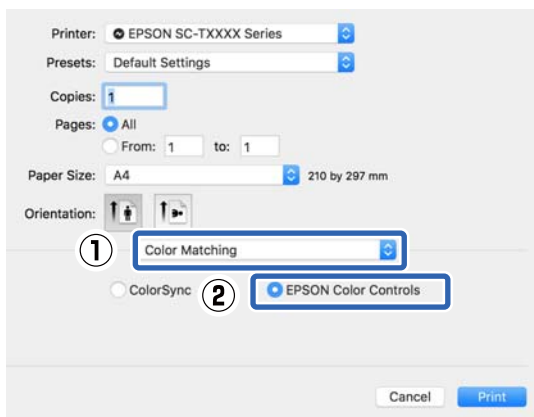

Примечание

Функция **EPSON Color Controls (Цветокоррекция EPSON)** не будет доступной в следующих приложениях, если был пропущен шаг 1.

- Adobe Photoshop CS3 или выше
- Adobe Photoshop Lightroom 1 или выше
- Adobe Photoshop Elements 6 или выше

4 Выберите в списке **Printer Settings (Настройки принтера)** и снимите флажок **Simple Settings (Простые настройки)** в области **Print Quality (Качество печати)**.

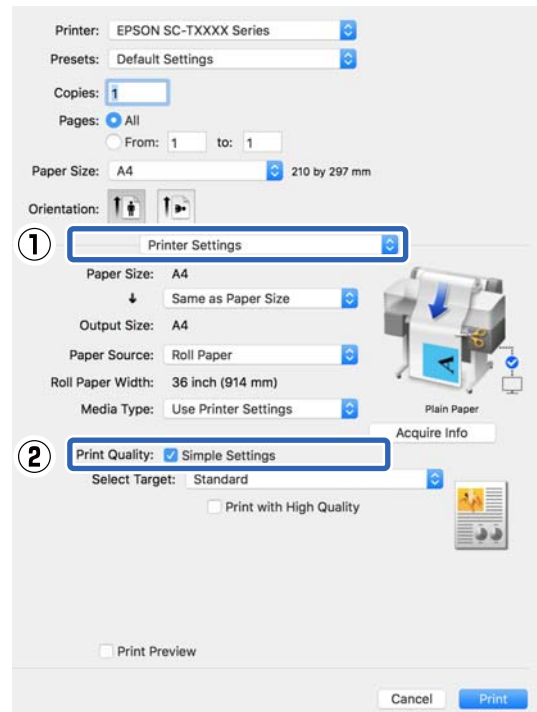

5 Выберите нужные условия печати. Если необходимо самостоятельно выбрать метод цветокоррекции, выберите **Custom (Настройка)** в самом низу списка.

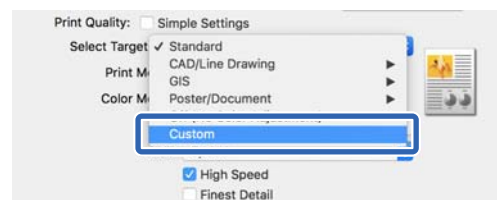

Печать с помощью драйвера принтера с вашего компьютера

- 6** Если для выбранных условий печати выбран параметр **Custom (Настройка)**, выберите настройки цвета и метода цветокоррекции.

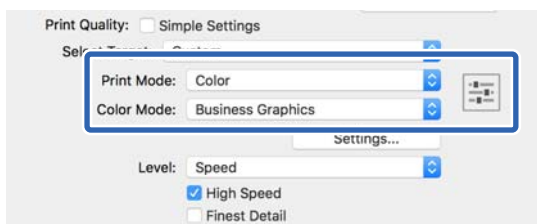

- 7** Если необходимо, щелкните **Settings (Настройки)** и измените такие параметры, как Gamma (Гамма), Brightness (Яркость), Contrast (Контрастность), Saturation (Насыщенность) и цветовой баланс.

Подробную информацию по каждому из параметров см. в справке по драйверу принтера.

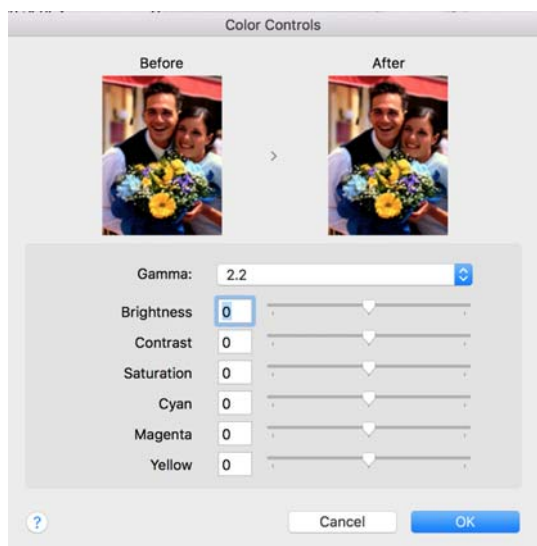

- 8** Проверьте остальные настройки и затем запустите печать.

Печать с использованием функции управления цветом

О функции управления цветом

Одно и то же изображение — оригинальное и отображаемое (на экране, отпечатке) — может выглядеть по-разному, и получившийся отпечаток может выглядеть не так, как выглядит изображение на экране монитора. Это происходит из-за разницы в характеристиках между устройствами ввода, такими как сканеры или цифровые фотокамеры, фиксирующими поступающие к ним данные, и устройствами вывода, такими как мониторы или принтеры, воспроизводящими принятые цифровые данные (цвета полученных изображений). Система управления цветом предназначена для устранения разницы между характеристиками конвертации цветов в устройствах ввода и вывода. Система управления цветом входит в состав таких операционных систем, как Windows и Mac OS, в дополнение к приложениям обработки изображений. В Windows и Mac OS X входят системы управления цветом ICM и ColorSync соответственно.

Для достижения соответствия цветовых характеристик между устройствами в системах управления цветом используются файлы, описывающие цветовые пространства устройств, называемые цветовым профилем. (Данные файлы также называются профилями ICC.) Профиль устройства ввода называется входным профилем (или профилем источника), а профиль устройства вывода, например принтера, называется профилем принтера (или профилем вывода). Для каждого типа носителей в принтере драйвера подготовлен свой профиль.

Печать с помощью драйвера принтера с вашего компьютера

Области цветовой конвертации в устройствах ввода и области цветового воспроизведения в устройствах вывода различаются. В результате образуются области несовпадений, даже когда для сопоставления и корректировки цветов используются специальные профили. В связи с этим, помимо профилей, система управления цветом также производит указание условий преобразования областей несовпадений в параметре *intent*. Название и тип данного преобразования различаются в зависимости от того, какая система управления цветом используется.

При работающей функции управления цветом между устройством ввода и принтером вы не можете обеспечить соответствие цветов между результатами печати и данными печати, отображаемыми на экране монитора. Для того чтобы обеспечить такое соответствие, необходимо также обеспечить работу функции управления цветом между устройством ввода и экраном монитора.

Настройки управления цветами при печати

Вы можете производить печать с использованием функции управления цветом через драйвер принтера двумя приведенными ниже способами.

Выберите лучший метод в соответствии с используемым приложением, средой операционной системы, целями печати и т. д.

Настройка работы системы управления цветом в приложениях

Данный метод используется при выполнении печати из приложений, поддерживающих систему управления цветом. Все процессы управления цветом выполняются системой управления цветом приложения. Данный метод полезно использовать, когда необходимо получить одинаковые результаты работы системы управления цветом (результаты печати) при работе в различных средах операционных систем.

 [«Настройка работы системы управления цветом в приложениях» на стр. 93](#)

Настройка управления цветами из драйвера принтера

Драйвер принтера использует систему управления цветом текущей операционной системы и выполняет все процессы управления цветом. Вы можете настроить управление цветом в драйвере принтера следующими двумя способами.

- Host ICM (Windows)/ColorSync (Mac OS X)
Используйте данный способ при выполнении печати из приложений, поддерживающих систему управления цветом. Данный способ эффективен, когда требуется получить одинаковые результаты печати при работе в различных приложениях под управлением одной операционной системы.

 [«Печать с использованием функции управления цветом Host ICM \(в Windows\)» на стр. 94](#)

 [«Печать с использованием функции управления цветом ColorSync \(в Mac\)» на стр. 96](#)

Печать с помощью драйвера принтера с вашего компьютера

- ❑ Driver ICM (Драйвер ICM) (только в Windows)
Используйте данный способ при выполнении печати из приложений, не поддерживающих функцию управления цветом.

 «Печать с использованием функции управления цветом с помощью драйвера ICM (только для Windows)» на стр. 96

 «Печать с использованием функции управления цветом Host ICM (в Windows)» на стр. 94

 «Печать с использованием функции управления цветом ColorSync (в Mac)» на стр. 96

 «Настройка работы системы управления цветом в приложениях» на стр. 93

Установка профилей

Настройки входных профилей, профилей принтера и целей (методов обеспечения соответствия) различаются в зависимости от того, какой из трех типов печати с использованием функции управления цветом используется, т. к. данные системы работают по-разному. Это происходит потому, что степень использования управления цветом у разных систем различается. Выполните настройки в драйвере принтера или в используемом приложении в соответствии с представленной ниже таблицей.

	Настрой-ки вход-ного про-филя	Настрой-ки про-филя принтера	Настрой-ки цели
Driver ICM (Драйвер ICM) (Windows)	Драйвер принтера	Драйвер принтера	Драйвер принтера
Host ICM (Windows)	Приложе-ние	Драйвер принтера	Драйвер принтера
ColorSync (Mac OS X)	Приложе-ние	Драйвер принтера	Приложе-ние
Приложе-ние	Приложе-ние	Приложе-ние	Приложе-ние

В драйвере принтера установлены профили (для каждого из используемых типов бумаги), необходимые для работы системы управления цветом. Вы можете выбрать нужный профиль в диалоговом окне драйвера принтера.

Вы можете выбрать нужный профиль в диалоговом окне драйвера принтера.

 «Печать с использованием функции управления цветом с помощью драйвера ICM (только для Windows)» на стр. 96

Печать с помощью драйвера принтера с вашего компьютера

Настройка работы системы управления цветом в приложениях

В данном случае печать производится из приложений с функцией управления цветом. Выполните настройки управления цветами в приложении и отключите функцию управления цветом в драйвере принтера.

- 1 Выполнение настроек управления цветом в приложениях.

Пример настроек для Adobe Photoshop CC

Откройте диалоговое окно **Print (Печать)**.

Выберите **Color Management (Управление цветами)**, выберите **Photoshop Manages Colors (Принтер выполняет управление цветами)** в разделе **Color Handling (Обращение с цветами)**, затем выберите **Printer Profile (Профиль принтера)** и **Rendering Intent (Схема цветопередачи)**, а затем щелкните **Print (Печать)**.

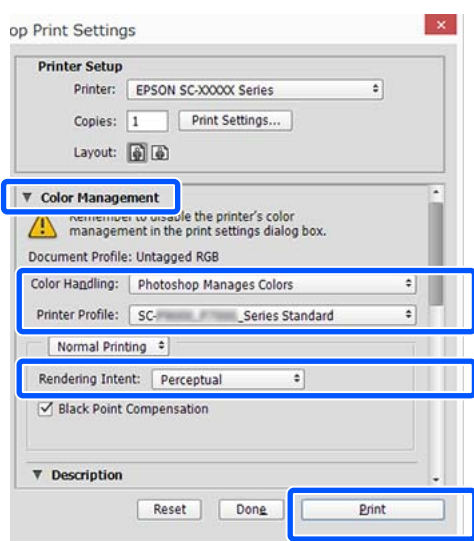

- 2 Вызовите окно настроек драйвера принтера в Windows или окно Print (Печать) в Mac.

Выполните настройки параметров драйвера принтера.

Windows

📖 «Базовые рабочие процедуры (Windows)» на стр. 56

Mac

📖 «Базовые рабочие процедуры (Mac)» на стр. 63

- 3 Отключите управление цветом.

Windows

Снимите флажок **Simple Settings (Простые настройки)** в области Print Quality (Качество печати) вкладки **Printer Settings (Настройки принтера)** и выберите значение **Off (No Color Adjustment) (Выкл (Без цветокоррекции))** в списке условий печати.

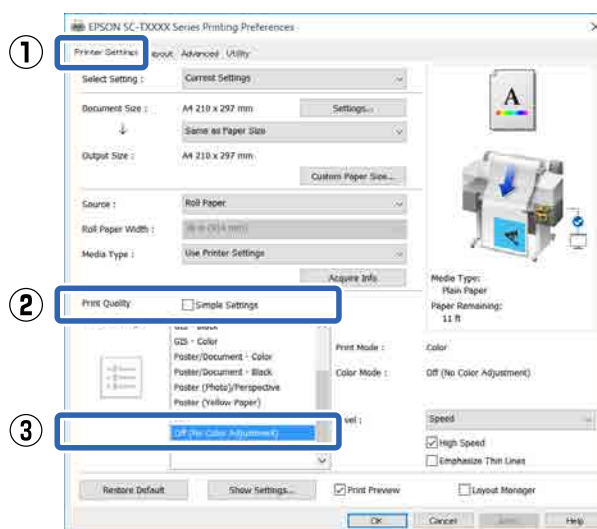

Примечание

В Windows 7, Windows Vista и Windows XP (с Service Pack (Пакет обновления) 2 и выше и .NET 3.0) параметр **Off (No Color Adjustment) (Выкл (Без цветокоррекции))** выбирается автоматически.

Печать с помощью драйвера принтера с вашего компьютера

Mac

Выберите в списке пункт **Printer Settings (Настройки принтера)** и снимите флажок **Simple Settings (Простые настройки)** в разделе Print Quality (Качество печати), затем выберите **Off (No Color Adjustment) (Выкл (Без цветокоррекции))** в списке целевых условий печати.

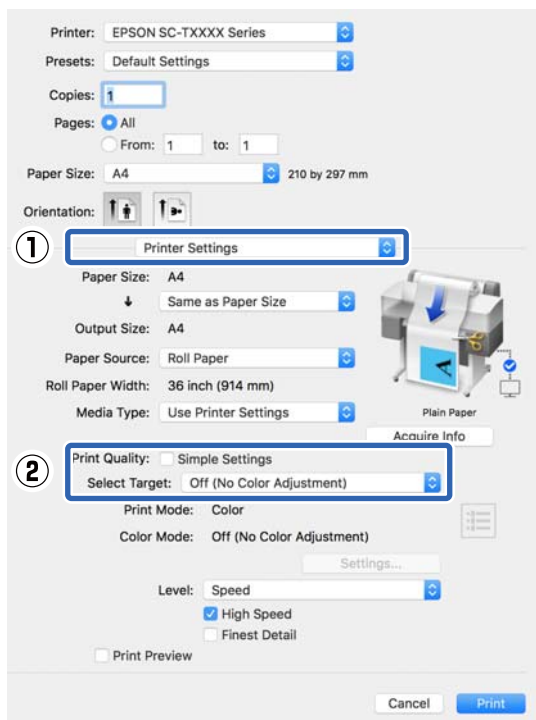

4 Проверьте остальные настройки и затем запустите печать.

Настройка управления цветами из драйвера принтера

Печать с использованием функции управления цветом Host ICM (в Windows)

Используйте файлы изображений со встроенным входным профилем. Также приложение должно поддерживать ICM.

1 Выполните настройки управления цветами в приложении.

В зависимости от типа используемого приложения задайте настройки в соответствии с приведенной ниже таблицей.

Adobe Photoshop CS3 или выше
 Adobe Photoshop Elements 6.0 или более поздней версии
 Adobe Photoshop Lightroom 1 или выше

ОС	Настройки управления цветами
Windows 8.1, Windows 8, Windows 7, Windows Vista	Printer Manages Colors (Принтер выполняет управление цветами)
Windows XP (Service Pack (Пакет обновления) 2 и выше и .NET 3.0 и выше)	Printer Manages Colors (Принтер выполняет управление цветами)
Windows XP (версии, отличные от указанных выше)	No Color Management (Управление цветом не выполняется)

При работе с другими приложениями выберите **No Color Management (Управление цветом не выполняется)**.

Примечание

Сведения о поддерживаемых платформах см. на веб-сайте, посвященном рассматриваемому приложению.

Печать с помощью драйвера принтера с вашего компьютера

Пример настроек для Adobe Photoshop CC
Откройте диалоговое окно **Print (Печать)**.

Выберите **Color Management (Управление цветами)**, затем выберите значение **Printer Manages Colors (Принтер выполняет управление цветами)** для параметра **Color Handling (Обращение с цветами)** и щелкните **Print (Печать)**.

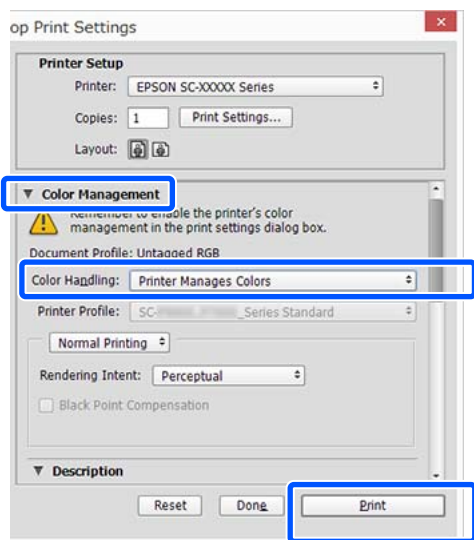

При работе в приложении без встроенной функции управления цветом начинайте с шага 2.

- Снимите флажок **Simple Settings (Простые настройки)** в области **Print Quality (Качество печати)** на вкладке **Printer Settings (Настройки принтера)** драйвера принтера, затем выберите **ICM** в списке **Select Target (Выбр. цел. ус.)**.

«Базовые рабочие процедуры (Windows)» на стр. 56

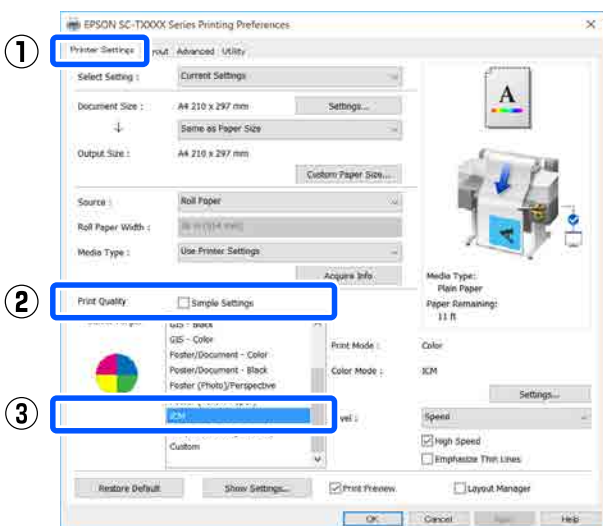

- Щелкните **Settings (Настройки)**.

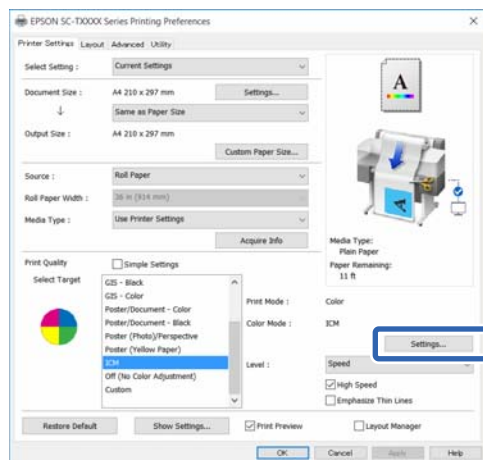

- Выберите **Host ICM** для параметра **ICM Mode (Режим ICM)**.

Дополнительные сведения см. в справке по драйверу принтера.

Профиль печати, соответствующий параметру **Media Type (Тип носителя)***, выбранному на вкладке **Printer Settings (Настройки принтера)**, задается автоматически и отображается в разделе **Printer Profile Description (Описание профиля принтера)**.

Чтобы изменить профиль, установите флажок **Show all profiles (Показать все профили)**.

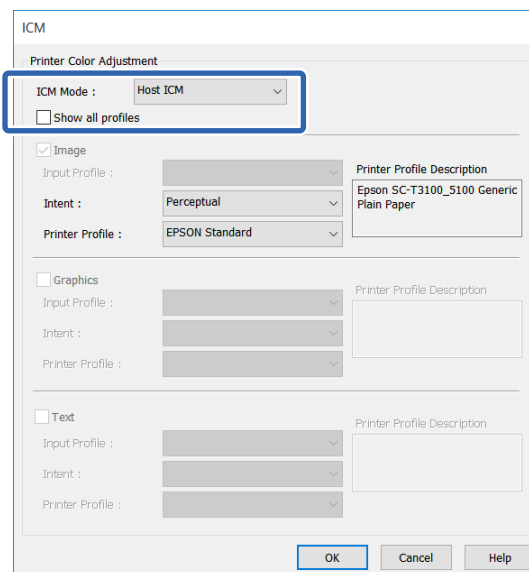

Печать с помощью драйвера принтера с вашего компьютера

* Если поле Source (Источник) выбрано на вкладке Printer Settings (Настройки принтера), тип бумаги, заданный на принтере, устанавливается автоматически. Media Type (Тип носителя) становится Use Printer Settings (Использовать настройки принтера), а название типа бумаги отображается справа.

- 5** Проверьте остальные настройки и затем запустите печать.

Печать с использованием функции управления цветом ColorSync (в Mac)

Используйте файлы изображений со встроенным входным профилем. Также приложение должно поддерживать ColorSync.

Примечание

Некоторые приложения могут не поддерживать функцию управления цветом ColorSync.

- 1** Отключите функции управления цветом в приложении.
- 2** Откройте диалоговое окно Print (Печать).
 «Базовые рабочие процедуры (Mac)» на стр. 63
- 3** В списке выберите **Color Matching (Управление цветом)** и затем щелкните **ColorSync**.

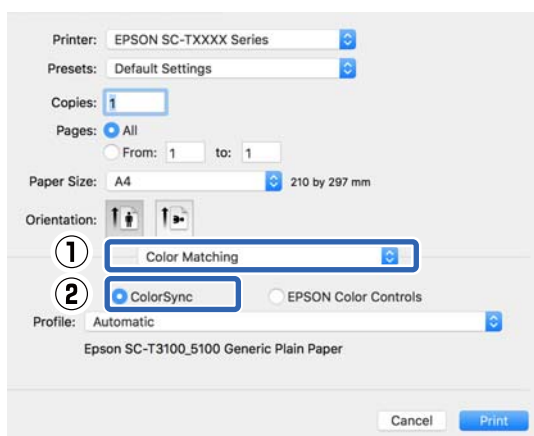

Профиль принтера, соответствующий выбранному в настоящее время типу бумаги*, выбирается автоматически и отображается в нижней части области профиля. Чтобы изменить профиль, выберите его в раскрывающемся меню **Profile (Профиль)**.

* Он задается на экране, который можно вызвать, нажав Printer Settings (Настройки принтера) в списке. Если выбран пункт Paper Source (Источник бумаги), тип бумаги, заданный на принтере, устанавливается автоматически и отображается параметр Use Printer Settings (Использовать настройки принтера). Название типа бумаги отображается в правой части окна.

- 4** Проверьте остальные настройки и затем запустите печать.

Печать с использованием функции управления цветом с помощью драйвера ICM (только для Windows)

Для управления цветами драйвер принтера использует встроенные профили. Вы можете использовать один из двух следующих методов цветокоррекции.

- Driver ICM (Basic) (Драйвер ICM (Главный))
Укажите один тип профиля и цели для обработки изображения.
- Driver ICM (Advanced) (Драйвер ICM (Расширенный))
Драйвер принтера разделяет данные изображения на области: **Image (Изображение)**, **Graphics (Графика)** и **Text (Текст)**. Укажите другой профиль и другую цель для каждой из трех областей.

При работе в приложениях со встроенной функцией управления цветом

Перед установкой настроек драйвера принтера задайте настройки обработки цветов в приложении.

В зависимости от типа используемого приложения задайте настройки в соответствии с приведенной ниже таблицей.

Печать с помощью драйвера принтера с вашего компьютера

Adobe Photoshop CS3 или выше
 Adobe Photoshop Elements 6.0 или более поздней версии
 Adobe Photoshop Lightroom 1 или выше

ОС	Настройки управления цветами
Windows 8.1, Windows 8, Windows 7, Windows Vista	Printer Manages Colors (Принтер выполняет управление цветами)
Windows XP (Service Pack (Пакет обновления) 2 и выше и .NET 3.0 и выше)	
Windows XP (версии, отличные от указанных выше)	No Color Management (Управление цветом не выполняется)

При работе с другими приложениями выберите **No Color Management (Управление цветом не выполняется)**.

Примечание

Сведения о поддерживаемых платформах см. на веб-сайте, посвященном рассматриваемому приложению.

Пример настроек для Adobe Photoshop CC

Откройте диалоговое окно **Print (Печать)**.

Выберите **Color Management (Управление цветами)**, затем выберите значение **Printer Manages Colors (Принтер выполняет управление цветами)** для параметра **Color Handling (Обращение с цветами)** и щелкните **Print (Печать)**.

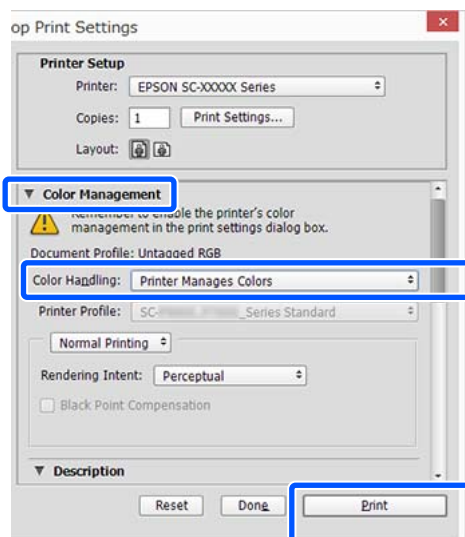

1

Снимите флажок **Simple Settings (Простые настройки)** в области **Print Quality (Качество печати)** на вкладке **Printer Settings (Настройки принтера)** драйвера принтера, затем выберите **ICM** в списке **Select Target (Выбр. цел. ус.)**.

«Базовые рабочие процедуры (Windows)» на стр. 56

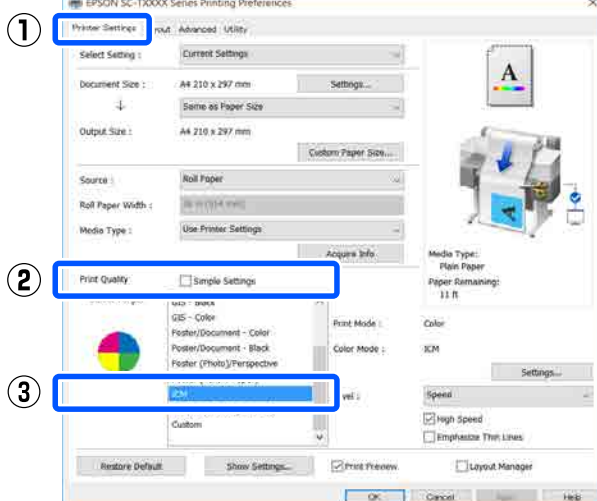

Печать с помощью драйвера принтера с вашего компьютера

2 Щелкните Settings (Настройки).

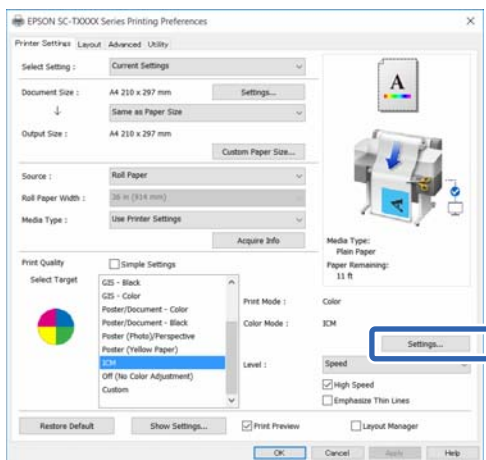

3 Выберите значение Driver ICM (Basic) (Драйвер ICM (Главный)) или Driver ICM (Advanced) (Драйвер ICM (Расширенный)) для параметра ICM Mode (Режим ICM) диалогового окна ICM.



Если выбрано значение **Driver ICM (Advanced) (Драйвер ICM (Расширенный))**, вы можете указать профиль и цель для всех данных изображений, таких как фотографии, графики и текстовые данные.

Цель	Описание
Saturation (Насыщенность)	Конвертация, при которой сохраняется текущий уровень насыщенности.

Цель	Описание
Perceptual (Перцепционный)	Конвертация, при которой главной целью является визуальное соответствие цветов. Этот метод используется при большом цветовом охвате изображения.
Relative Colorimetric (Относительный колориметрический)	Конвертация, при которой охват цветового пространства и белая точка исходного изображения приводятся в соответствие с цветовым охватом и белой точкой профиля принтера. Этот метод используется в большинстве случаев.
Absolute Colorimetric (Абсолютный колориметрический)	Конвертация, при которой все точки цветового пространства принтера приводятся в соответствие с цветовым пространством принтера. Поэтому настройка цветовых оттенков не производится. Этот метод используется для специальных нужд, таких как печать логотипов.

4 Проверьте остальные настройки и затем запустите печать.

Печать с помощью драйвера принтера с вашего компьютера

Многостраничная печать (N-up (Страниц на листе))

Две или четыре последовательных страницы можно напечатать на одной.

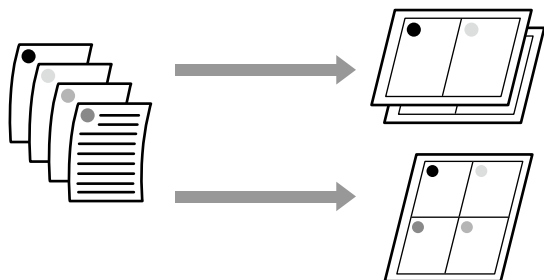

Примечание

- ❑ В Windows невозможно использовать функцию многостраничной печати при выполнении печати без полей.
- ❑ Для печати данных на бумаге различных размеров в Windows можно использовать функцию Reduce/Enlarge (Уменьшить/Увеличить) (уместить на странице).
[«Печать нестандартных размеров» на стр. 77](#)

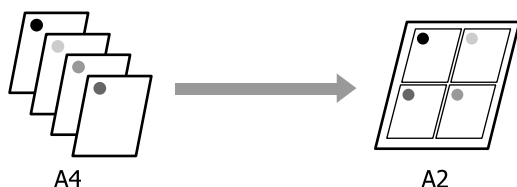

Настройки в Windows

- 1 Откройте вкладку Layout (Макет) драйвера принтера и установите флажок **Page Layout (Макет)**. Затем выберите **N-up (Страниц на листе)** и нажмите кнопку **Settings (Настройки)**.

[«Базовые рабочие процедуры \(Windows\)» на стр. 56](#)

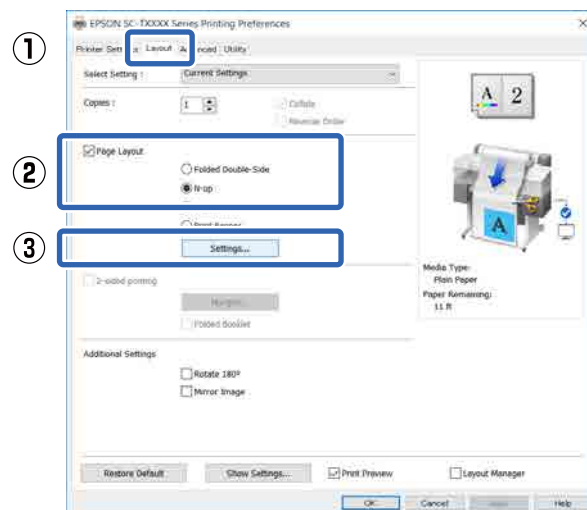

- 2 Задайте значения **Number of pages per sheet (Количество страниц на одном листе)** и **Page Order (Порядок печати)** в диалоговом окне Print Layout (Макет печати).

Если установлен флажок **Print page frames (Печатать рамки страниц)**, на каждой странице будут печататься рамки.

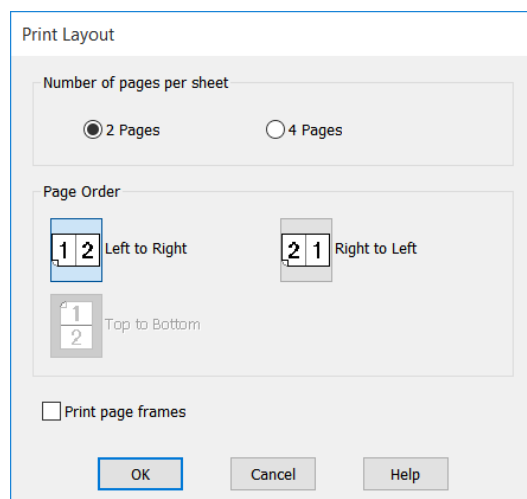

- 3 Проверьте остальные настройки и затем запустите печать.

Печать с помощью драйвера принтера с вашего компьютера

Настройки в Mac

- 1 Откройте диалоговое окно Print (Печать), выберите **Layout (Макет)** в списке и укажите количество страниц на одном листе и другие параметры.

 «Базовые рабочие процедуры (Mac)» на стр. 63

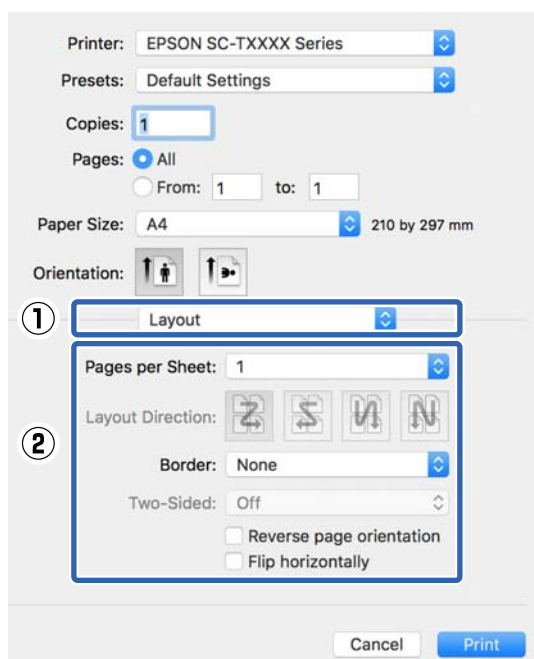
**Примечание**

Вы можете распечатывать каждую страницу на листе в рамке, используя функцию **Border (Граница)**.

- 2 Проверьте остальные настройки и затем запустите печать.

Сложенная двусторонняя печать (только в Windows)

Две последовательные страницы можно напечатать на одном листе. Вторая страница поворачивается на 180° и печатается рядом с первой страницей — это позволяет согнуть лист и получить документ с двусторонней печатью.

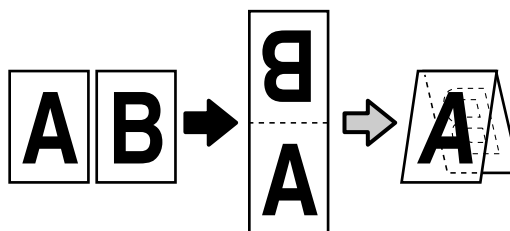

- 1 Откройте вкладку **Layout (Макет)** драйвера принтера и установите флажок **Page Layout (Макет)**. Затем выберите **Folded Double-Side (Сложенный двусторонний)** и нажмите кнопку **Settings... (Настройки...)**.

 «Базовые рабочие процедуры (Windows)» на стр. 56

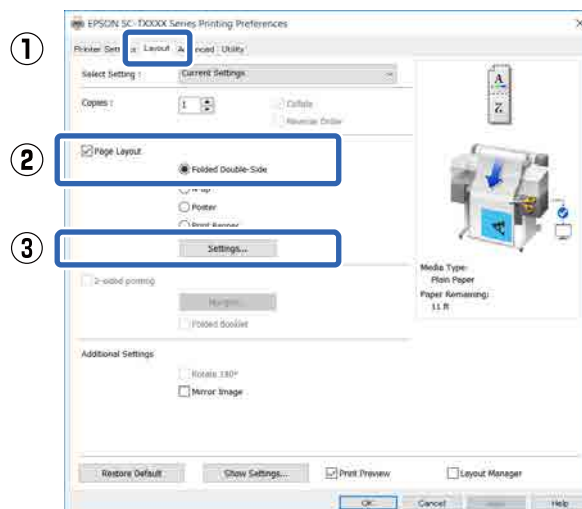

Печать с помощью драйвера принтера с вашего компьютера

- 2** Задайте значения **Binding Edge** (Переplet) и **Binding Margin** (Поле переплета) в диалоговом окне **Folded Double-Side Setting** (Настройка «Сложенный двусторонний»).

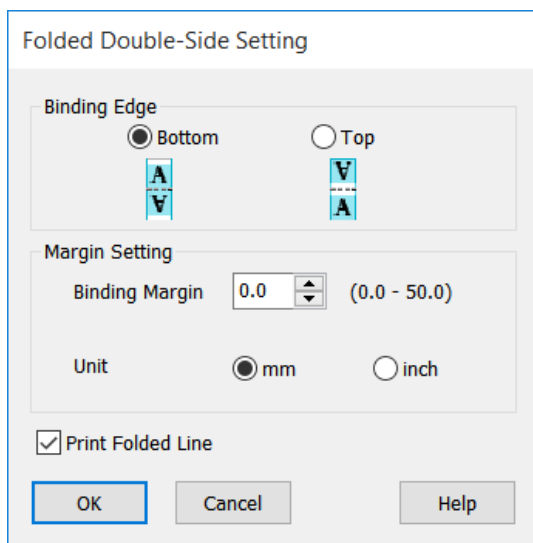

- 3** Проверьте остальные настройки и затем запустите печать.

Печать плакатов (только в Windows)

Отдельную страницу можно напечатать на нескольких листах. Затем эти листы могут быть склеены вместе для формирования больших плакатов (превышающих оригинальный размер не более чем в 16 раз). Если выбран параметр **Borderless Poster Print** (Печать плаката без полей), листы могут быть объединены без обрезки полей, однако из-за возможной потери части изображения за краями бумаги при выполнении печати без полей изображения в области стыков могут выглядеть неидеальными.



- 1** Откройте вкладку **Layout** (Макет) драйвера принтера и установите флажок **Page Layout** (Макет). Затем выберите **Poster** (Плакат) и нажмите кнопку **Settings...** (Настройки...).

🔗 «Базовые рабочие процедуры (Windows)» на стр. 56

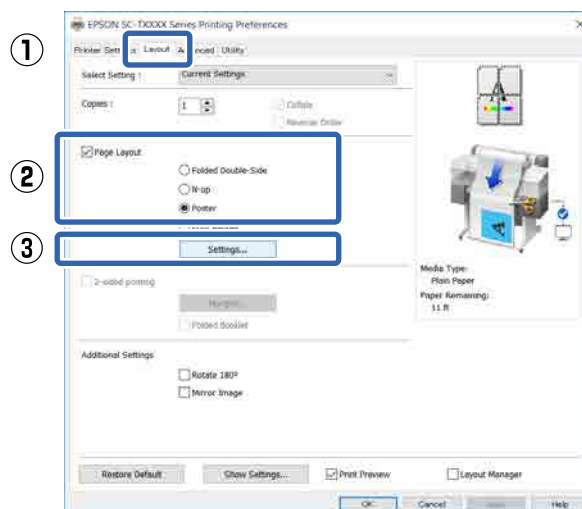

Печать с помощью драйвера принтера с вашего компьютера

- 2** Задайте значение **Number of panels (Количество панелей)** в диалоговом окне Poster (Плакат).

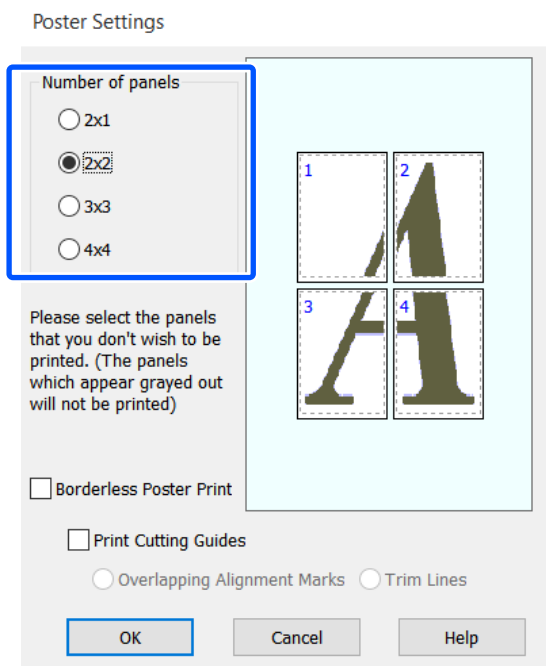

- 3** Если необходимо напечатать отметки, которые будут служить ориентиром при соединении фрагментов, напечатанных с помощью функции печати плаката, установите флажок **Print Cutting Guides (Печать направляющих)**.

При печати без полей:

Выберите параметр **Borderless Poster Print (Печать плаката без полей)**.

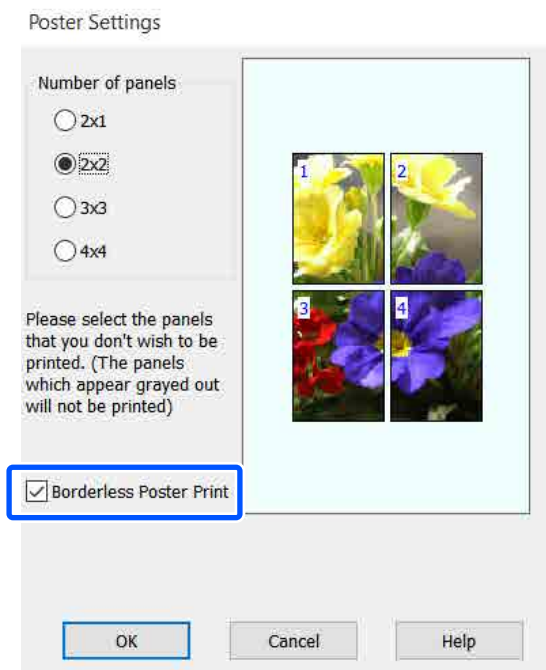

Примечание

- Если флажок **Borderless Poster Print (Печать плаката без полей)** недоступен для выбора, выбранный тип или размер бумаги не подходит для печати без полей.
☞ «Таблица специальных носителей Epson» на стр. 243
- Если для параметра **Auto Cut (Автоматическая обрезка)** выбрано значение **Single Cut (Одинарная насечка)** или **Double Cut (Перекрестная насечка)**, бумага будет обрезана на 1 или 2 мм внутри изображения, в результате чего стыковка изображений будет неидеальной.

При печати с полями:

Снимите флажок **Borderless Poster Print (Печать плаката без полей)**.

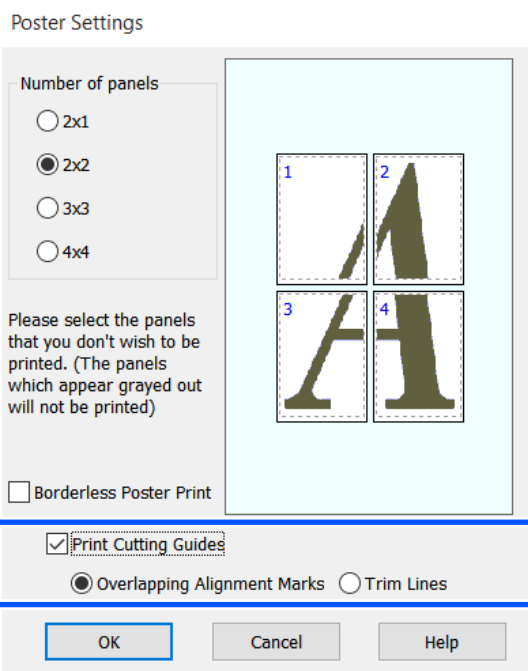

Примечание

Если параметр **Borderless Poster Print (Печать плаката без полей)** не выбран, будет отображаться параметр **Print Cutting Guides (Печать направляющих)**.

Печать с помощью драйвера принтера с вашего компьютера

Overlapping Alignment Marks (Метки перекрытия и выравнивания)

Печатаются направляющие для соединения бумаги с наложением. Конечный размер будет меньше только в областях наложения.

Print page frames (Печатать рамки страниц)

Печатаются рамки для соединения бумаги без наложения.

- 4** Проверьте остальные настройки и затем запустите печать.

Склеивание листов плаката с напечатанными полями

Если выбран параметр **Overlapping Alignment Marks (Метки перекрытия и выравнивания)**, на каждом листе будут печататься направляющие склеивания (обозначаемые линиями, проведенными через метки X и вокруг них).

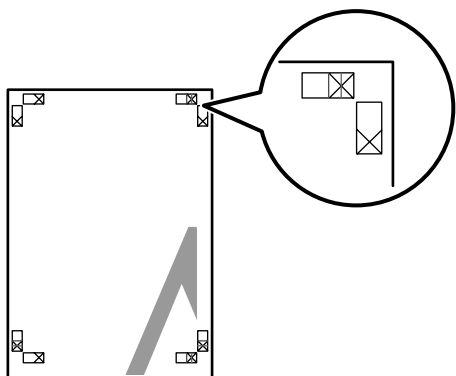

Примечание

Если выходные материалы печатаются в цвете, направляющие для склеивания будут печататься синим цветом, а направляющие для обрезки — красным; если печать черно-белая, все направляющие будут напечатаны черным цветом.

В следующем разделе описывается склеивание четырех листов.

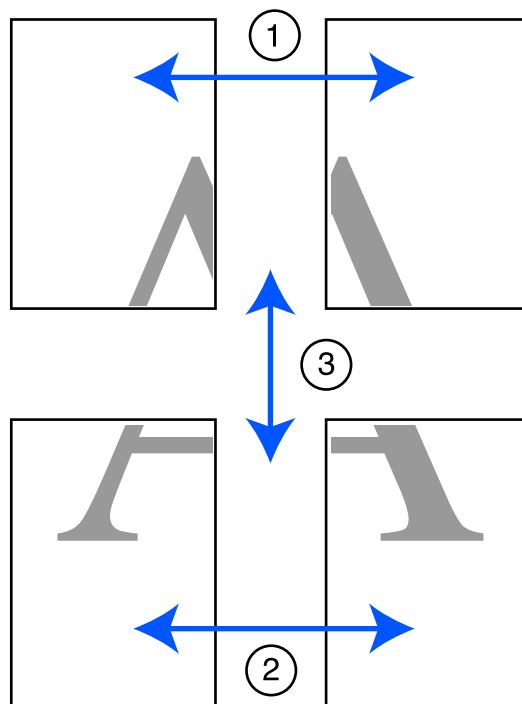

Печать с помощью драйвера принтера с вашего компьютера

- 1** Подготовьте два верхних листа и уберите лишнюю бумагу с левого листа, отрезав вдоль линии, соединяющей две направляющие для склеивания (центры меток X).

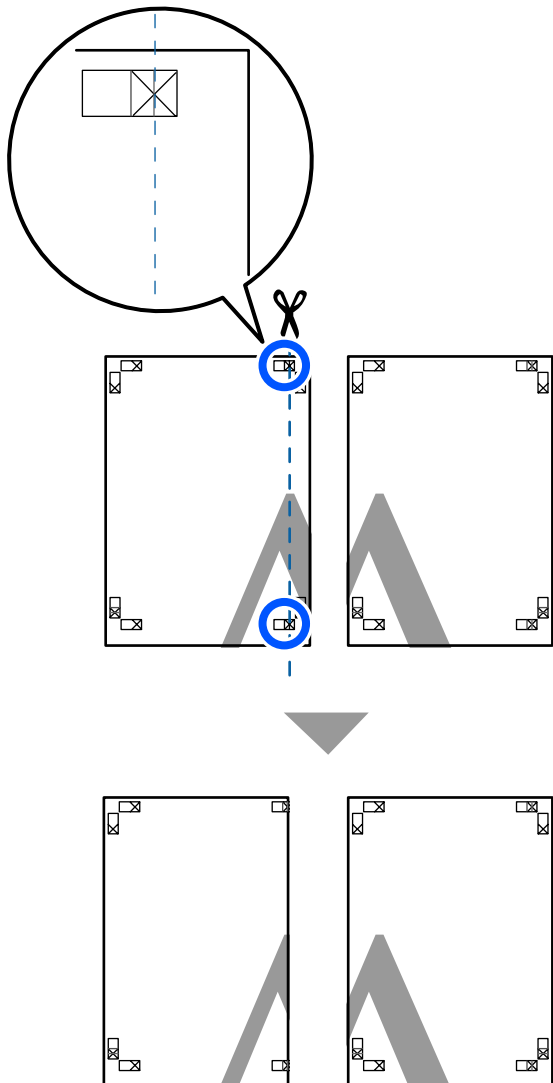

- 2** Положите верхний левый лист сверху верхнего правого листа. Расположите листы отметками X так, как показано на иллюстрации, и временно склейте листы клейкой лентой с тыльной стороны.

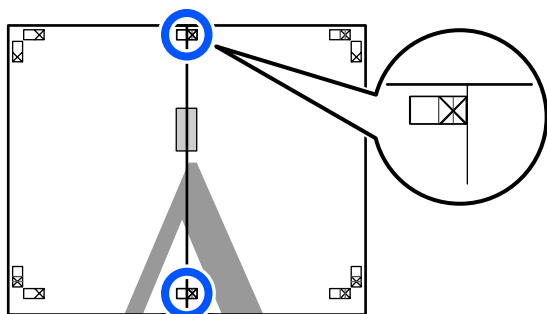

- 3** Наложив один лист на другой, обрежьте излишки бумаги вдоль линии, соединяющей две направляющие для обрезки (линии слева от меток X).

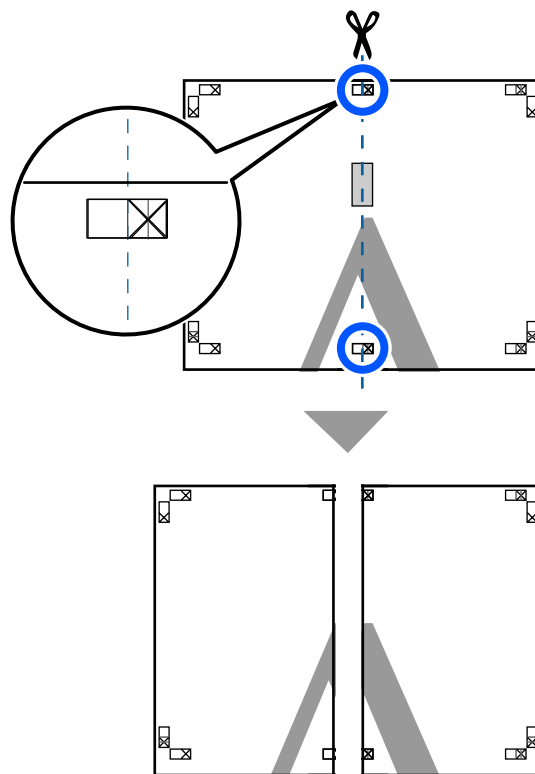

- 4** Снова сложите два листа. С помощью клейкой ленты склейте листы с тыльной стороны.

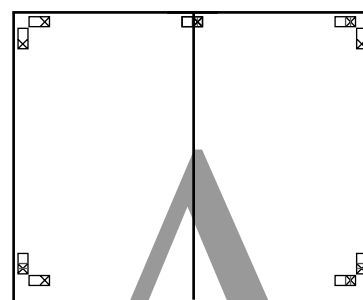

- 5** Повторите шаги с 1 по 4 для двух нижних листов.

Печать с помощью драйвера принтера с вашего компьютера

- 6** Подрежьте нижнюю часть верхних листов вдоль линии, соединяющей две направляющие (линии над метками X).

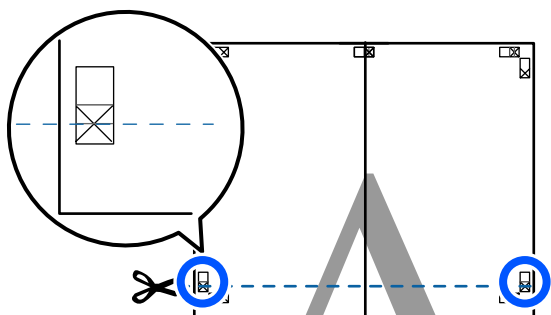

- 7** Положите верхние листы сверху нижних листов. Расположите листы метками X так, как показано на иллюстрации, и временно склейте листы клейкой лентой с тыльной стороны.

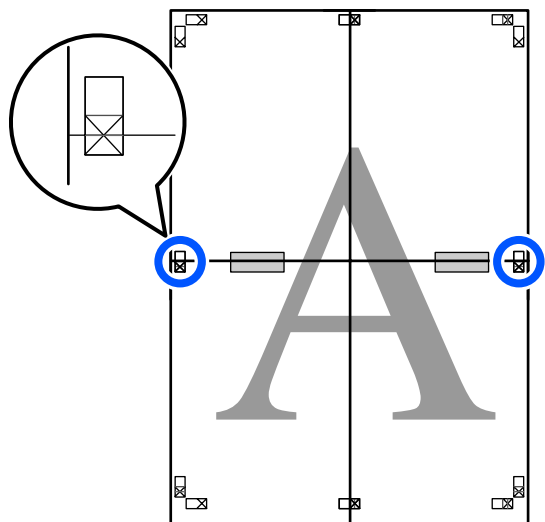

- 8** Наложив один лист на другой, обрежьте излишки бумаги вдоль линии, соединяющей две направляющие для обрезки (линии над метками X).

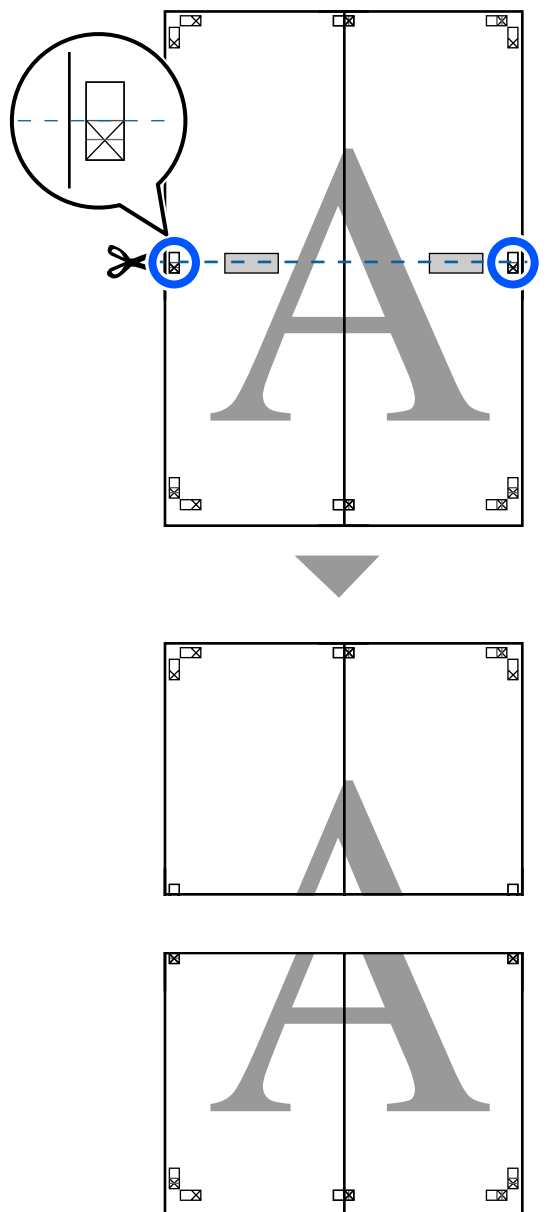

Печать с помощью драйвера принтера с вашего компьютера

- 9** Соедините верхние и нижние листы вместе.
С помощью клейкой ленты склейте листы с тыльной стороны.

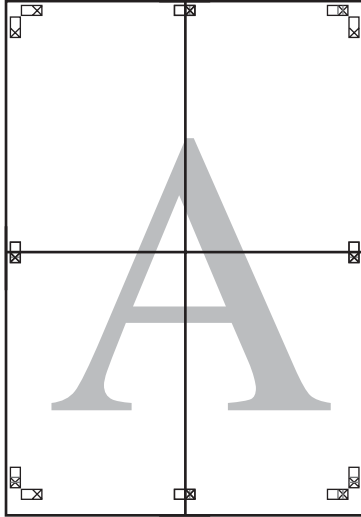

- 10** После склеивания всех листов обрежьте поля вдоль линий для обрезки (за пределами меток X).

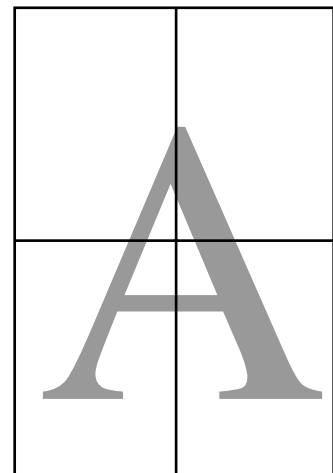
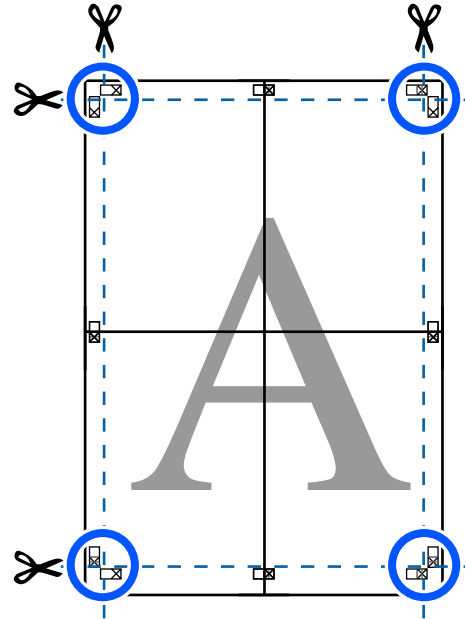

Печать с помощью драйвера принтера с вашего компьютера

Печать нескольких документов (Layout Manager (Диспетчер макета)) (только для Windows)

Документы, созданные в различных приложениях, могут быть напечатаны вместе благодаря использованию макета, выбираемого пользователем. Это позволяет повысить скорость печати и сэкономить бумагу.

Пример макета для нескольких документов

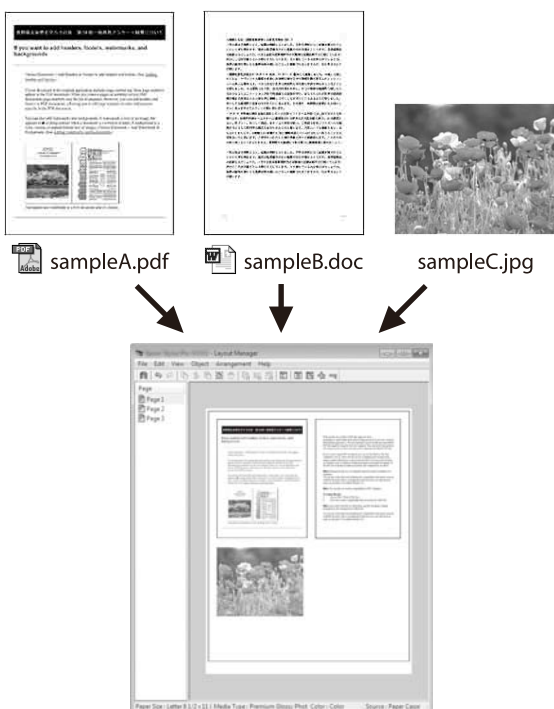

Пример свободного вертикального/горизонтального макета

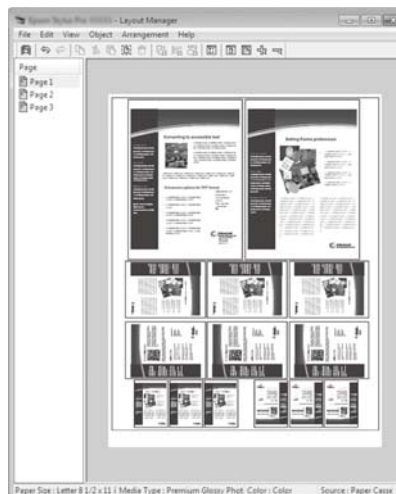

Установка настроек печати

- 1 Откройте файл для печати в используемом приложении.
- 2 Установите флажок **Layout Manager (Диспетчер макета)** на вкладке Printer Settings (Настройки принтера) драйвера принтера и убедитесь, что размер, заданный в приложении, отображается в пункте Document Size (Размер документа).

[«Базовые рабочие процедуры \(Windows\)» на стр. 56](#)

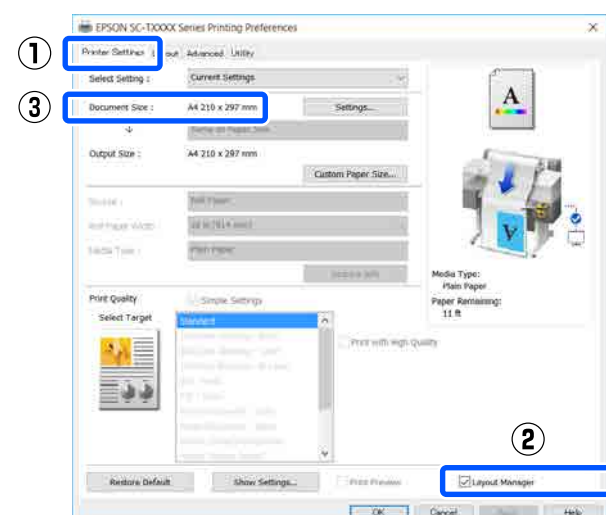

Печать с помощью драйвера принтера с вашего компьютера

Примечание

Document Size (Размер документа) — это размер документа, который выводится на экране *Layout Manager (Диспетчер макета)*. Фактический размер печати устанавливается на шаге 6.

- 3** Щелкните **ОК**. При выполнении печати из приложения отображается окно *Layout Manager (Диспетчер макета)*.

При этом печать данных не начинается, а в окне *Layout Manager (Диспетчер макета)* появляется одна выбранная на предыдущих шагах страница.

- 4** Не закрывая экран *Layout Manager (Диспетчер макета)*, повторите шаги с 1 по 3, пока все данные печати не будут добавлены в макет.

Объекты будут добавляться на экран *Layout Manager (Диспетчер макета)*.

- 5** Расположите добавленные объекты на экране *Layout Manager (Диспетчер макета)* нужным образом.

Можно перемещать объекты и изменять их размер посредством перетаскивания, а также менять их расположение и поворачивать их с помощью кнопок инструментов или параметров меню **Object (Объект)**.

Общий размер и расположение объектов можно изменить с помощью параметров **Preferences (Настройки)** и **Arrangement (Структура)** в меню **File (Файл)**.

Для получения более подробной информации по каждой из функций см. справку по окну *Layout Manager (Диспетчер макета)*.

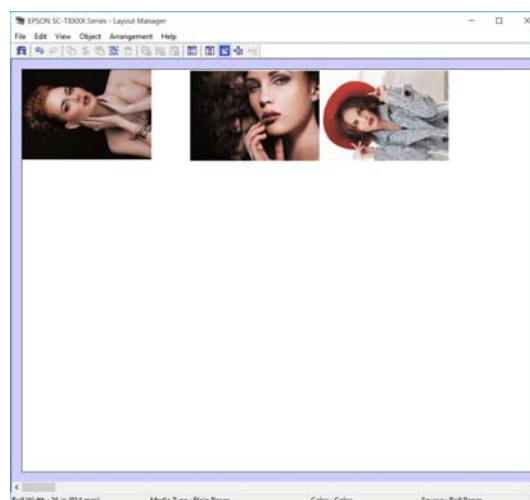

- 6** Щелкните **Properties (Свойства)** в меню **File (Файл)** и измените настройки печати в диалоговом окне драйвера принтера.

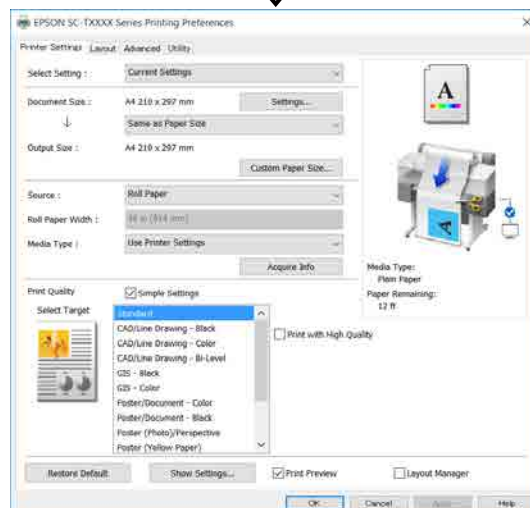
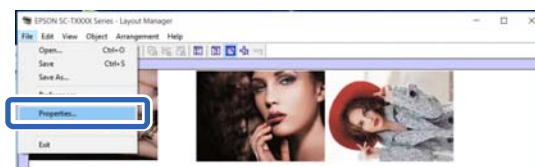

Проверьте **Media Settings (Настройки носителя)** и задайте **Print Quality (Качество печати)**.

Печать с помощью драйвера принтера с вашего компьютера

- Щелкните **File (Файл)** в окне Layout Manager (Диспетчер макета) и затем щелкните **Print (Печать)**.

Начнется печать.

Сохранение и восстановление настроек

Сведения о макете и настройке на экране Layout Manager (Диспетчер макета) могут быть сохранены в файл. Если вам необходимо закрыть приложение в середине работы, вы можете сохранить все настройки и верстку в файл, чтобы позже вернуться к данному заданию и продолжить его выполнение.

Сохранение

- Щелкните **File (Файл)** в окне Layout Manager (Диспетчер макета) и затем щелкните **Save As... (Сохранить как...)**.
- Введите имя файла, выберите его расположение и щелкните **Save (Сохранить)**.
- Закройте экран Layout Manager (Диспетчер макета).

Открытие сохраненных файлов

- Щелкните правой кнопкой мыши значок принтера () на taskbar (панель задач) Windows, затем щелкните пункт **Layout Manager (Диспетчер макета)** в появившемся меню.
Откроется окно Layout Manager (Диспетчер макета).

Примечание

Если значок принтера не отображается на панели задач Windows

*Перейдите на вкладку **Utility (Сервис)** драйвера принтера, затем щелкните пункт **Monitoring Preferences (Контролируемые параметры)**. Установите флажок **Register the shortcut icon to the taskbar (Зарегистрируйте значок принтера на панели задач)** в диалоговом окне **Monitoring Preferences (Контролируемые параметры)**.*

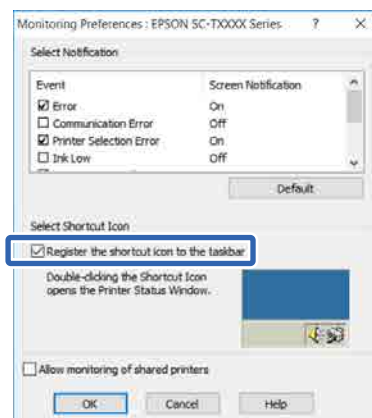

- Щелкните **Open** в меню **File (Файл)** на экране Layout Manager (Диспетчер макета).
- Укажите расположение нужного файла и затем откройте его.

Печать с компьютера в режиме HP-GL/2 или HP RTL

Печать с компьютера в режиме HP-GL/2 или HP RTL

Принтер может эмулировать* режим HP-GL/2 (совместимый с HP Designjet 750C) и HP RTL. В этом разделе описываются настройки принтера и настройки в приложении САПР для печати в режиме эмуляции.

* Не все функции поддерживаются. Если будет использовано непроверенное приложение, проведите тестирование его вывода заранее.

Важно!

Поведение принтера может отличаться от ожидаемого, если на печать отправляется очень большой объем данных.

Примечание

Чертежи САПР также могут быть напечатаны с помощью режима САПР/линейных рисунков в прилагаемом драйвере принтера. Для обеспечения максимального качества печати рекомендуется печатать с помощью этого драйвера принтера.

 [«Печать чертежей САПР» на стр. 68](#)

Настройки принтера

Измените настройки принтера для печати в режиме HP-GL/2 или HP RTL в соответствии с необходимостью на панели управления принтера. Настройки принтера включают базовые настройки печати, такие как источник бумаги и поля (Ун. настр. печати), и настройки, связанные с HP-GL/2, такие как настройки палитры (Уникальные настройки HP-GL/2).

Базовые настройки печати

- 1 Нажмите на главном экране **Настр.** — **Общие параметры** — **Настройки принтера** — **Ун. настр. печати**.
- 2 Проверьте значение параметра **источн. бумаги** и измените его при необходимости.

По умолчанию этим значением будет Рулонная бумага. Если в указанный источник не была загружена бумага, при отправке данных печати HP-GL/2 или HP RTL возникнет ошибка.

- 3 Проверьте другие элементы и внесите необходимые изменения.

См. дополнительные сведения об элементах Ун. настр. печати в следующем разделе.

 [«Общие параметры — Настройки принтера» на стр. 162](#)

Настройки печати, связанные с HP-GL/2

Если необходимо изменить в приложении настройки, связанные с HP-GL2, например поворот данных печати, соединительные линии и изменение набора Define Palette (Определить палитру), следуйте приведенной ниже процедуре.

- 1 Нажмите на главном экране **Настр.** — **Общие параметры** — **Настройки принтера** — **Уникальные настройки HP-GL/2**.

- 2 Нажмите нужные элементы и измените их настройки.

См. дополнительные сведения об элементах Уникальные настройки HP-GL/2 в следующем разделе.

 [«Общие параметры — Настройки принтера» на стр. 162](#)

Печать с компьютера в режиме HP-GL/2 или HP RTL

Примечание

Если печать HP-GL/2 или HP RTL не выполняется надлежащим образом

Принтер на основании отправленных данных печати автоматически определяет, выполняется ли обычная печать с использованием драйвера принтера или печать в режиме эмуляции HP-GL/2 или HP RTL, и переключает режим печати соответствующим образом. Если переключение режимов не выполняется надлежащим образом и печать не выполняется правильно, настройте этот параметр следующим образом.

- ❑ Если компьютер и принтер подключены по USB
Выберите на главном экране **Настр.** — **Общие параметры** — **Настройки принтера** — **Язык печати** — **USB**, затем измените эту настройку с **Авто** на **HP-GL/2**.
- ❑ Если компьютер и принтер подключены по сети
Выберите на главном экране **Настр.** — **Общие параметры** — **Настройки принтера** — **Язык печати** — **Сеть**, затем измените эту настройку с **Авто** на **HP-GL/2**.

Чтобы после завершения работы в режиме HP-GL/2 или HP RTL печатать с помощью драйвера печати как обычно, верните для этой настройки значение **Авто**.

2 Задайте плоттер в параметре **Printer/plotter** (Принтер/плоттер).

- ❑ SC-T5400 Series/SC-T5400M Series:
HP Designjet 750C C3196A
- ❑ SC-T3400 Series/SC-T3400N Series:
HP Designjet 750C C3195A

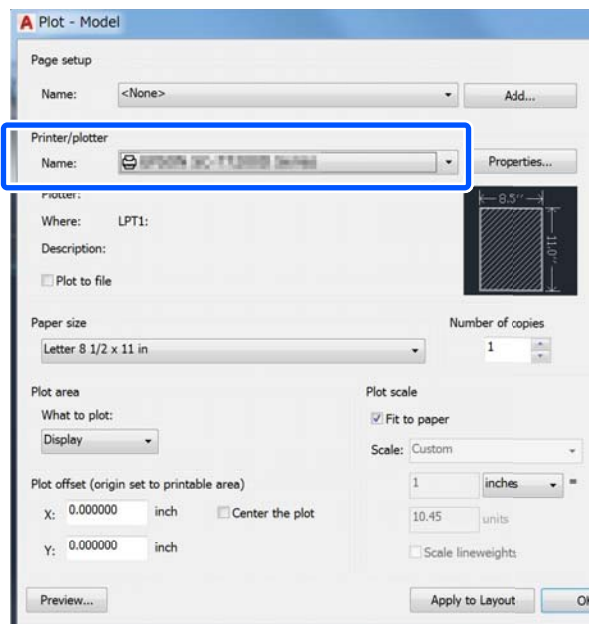

Настройки приложения САПР

Установите выходное устройство следующим образом в зависимости от используемой модели. Здесь в качестве примера используется AutoCAD 2018.

1 Щелкните **Plot** (Построить).

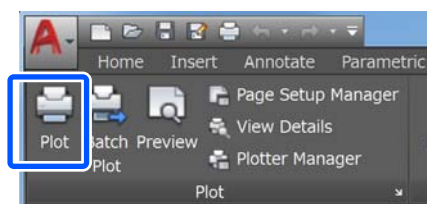

Печать без использования драйвера принтера

Печать без использования драйвера принтера

В этом разделе объясняется, как можно выполнять печать, если драйвер принтера не установлен на компьютере, но есть подключение к сети. Здесь также объясняется, как подключить к принтеру USB-накопитель и распечатать расположенные на нем файлы.

Использование технологии AirPrint

Технология AirPrint позволяет осуществлять моментальную беспроводную печать с устройств iPhone, iPad, iPod touch и Mac без необходимости устанавливать драйверы или загружать программное обеспечение.



- 1 Загрузите бумагу в устройство.
- 2 Настройте устройство для беспроводной печати. См. ссылку ниже.
<http://epson.sn>
- 3 Подключите устройство Apple к той же беспроводной сети, к которой подключено устройство печати.
- 4 Выполните печать с устройства Apple на устройство печати.

Примечание

Дополнительные сведения см. на странице AirPrint на веб-сайте компании Apple.

Прямая печать через Интернет (функция «Загрузка и печать») (только для SC-T5400M Series)

Сводка по функциям

«Загрузка и печать» — это функция, которая позволяет выполнять печать путем запуска приложения Web Config на компьютере, на котором не установлен драйвер принтера.

[🔗 «Инструкции по использованию Web Config» на стр. 29](#)

Чтобы распечатать файл, просто выберите его, а затем отправьте на принтер. Если ваш браузер поддерживает перетаскивание файлов, вы можете загрузить партию из нескольких файлов и распечатать их по порядку.

Путем загрузки можно печатать файлы следующих типов.

- JPEG
- HP-GL/2
- TIFF (только данные, созданные на принтере)
- PDF (только данные, созданные на принтере)

Процедура загрузки и печати

- 1 Загрузите бумагу в принтер.
[🔗 «Загрузка рулонной бумаги» на стр. 40](#)
[🔗 «Загрузка листовой бумаги \(1 лист\)» на стр. 47](#)
- 2 Запустите ПО Web Config.
[🔗 «Запуск» на стр. 29](#)

Печать без использования драйвера принтера

3 Отобразится вкладка **Печать**. Щелкните **Загрузка и печать**.

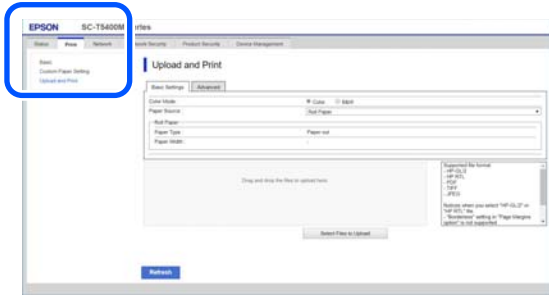

Примечание
Если вкладка **Печать** не отображается, обратитесь к системному администратору.

4 Задайте настройки печати. Выберите режим цветности и источник бумаги в разделе **Основные настройки**.

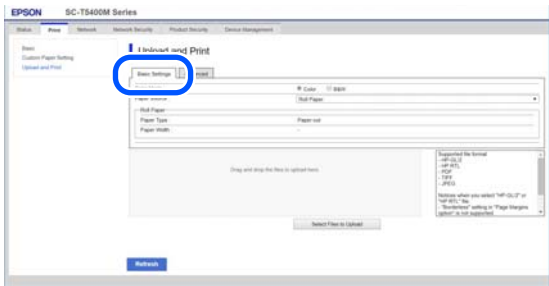

В разделе **Advanced** задайте такие настройки, как качество.

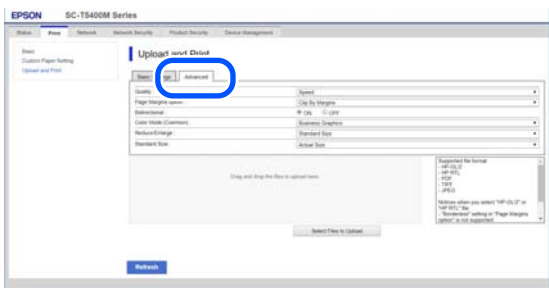

5 Запустите печать, перетащив в окно нужные файлы.

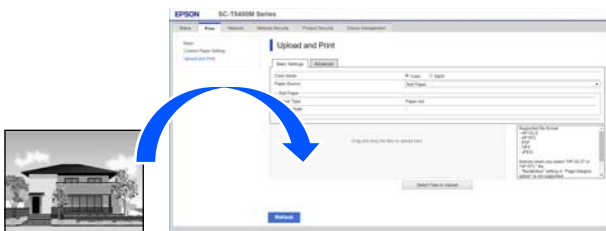

Печать файлов из общей папки (функция «Печать из папки») (только для SC-T5400M Series)

Сводка по функциям

Вы можете выбрать и распечатать файл из общей сетевой папки, которая была подготовлена и настроена ранее.

Задайте параметры общей папки на экране принтера или в Web Config.

[«Подготовка общей папки» на стр. 113](#)

Из сетевой папки или с FTP-сервера можно печатать файлы следующих типов.

- JPEG
- HP-GL/2
- TIFF (только данные, созданные на принтере)
- PDF (только данные, созданные на принтере)

Подготовка общей папки

Настройка с принтера

1 На главном экране нажмите **Настр.**

Печать без использования драйвера принтера

- 2** Последовательно нажмите **Общие параметры** — **Настройки сети** — **Расширенные** — **Общая папка**.

Появится экран настройки общей папки.

- 3** Задайте все параметры.

- Имя папки:** введите сетевой путь к общей папке (до 255 символов).
- Имя пользователя:** введите имя пользователя, используемое для входа в компьютер.
- Пароль:** введите пароль, используемый для входа в компьютер.

- 4** Нажмите **Далее**, чтобы завершить настройку общей папки.

Настройка с помощью Web Config

- 1** Запустите ПО Web Config.

«Запуск» на стр. 29

- 2** Отобразится вкладка **Печать**. Щелкните **Основное**.



Примечание

Если вкладка **Печать** не отображается, обратитесь к системному администратору.

- 3** Задайте все параметры в разделе **Печать из папки**.

- Печать из папки:** включите этот параметр.
- Имя папки:** введите сетевой путь к общей папке.
- Имя пользователя:** введите имя пользователя, используемое для входа в компьютер.
- Пароль:** введите пароль, используемый для входа в компьютер.

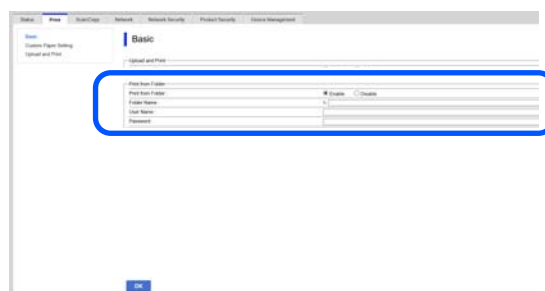

- 4** Нажмите **ОК**, чтобы завершить настройку общей папки.

Процедура печати из папки

С экрана принтера процедура печати из папки выполняется следующим образом.

- 1** На главном экране нажмите **Сетевая папка**.

Через некоторое время отобразится список файлов в сетевой папке.

- 2** Выберите файл, который нужно напечатать.

- 3** Выберите **Черн. и белый** или **Цвет**.

Использование расширенных настроек, например увеличения или уменьшения размера

Перейдите к шагу 4.

Печать в фактическом размере без использования расширенных настроек

Перейдите к шагу 5.

Печать без использования драйвера принтера

4 Нажмите вкладку **Расширенные**.

Параметры увеличения или уменьшения изображения можно задать в разделе Увеличение. Установите для параметра **Автопод. ст.** значение **Вкл.**, если перед печатью содержимое файла должно быть автоматически подогнано под ширину рулонной бумаги или размер листовой бумаги, загруженной в принтер.

Сведения о других элементах настроек см. в следующем разделе.

 «Меню «Сетевая папка» (только SC-T5400M Series)» на стр. 202

Примечание

- Если в разделе **Параметры полей страницы** — **Без границ** выбраны файлы HP-GL/2, то применяется параметр **Обрезка по полям** или **Превышение размера** в разделе **Настр.** — **Общие параметры** — **Настройки принтера** — **Ун. настр. печати** — **Параметры полей страницы**.
- Вы можете выбрать **Увеличение** в файлах HP-GL/2, но оно применяться не будет.

5 Нажмите кнопку **Печать**.

Прямая печать файлов с флеш-накопителя USB

Вы можете подключить к принтеру флеш-накопитель USB и распечатать хранящиеся на нем файлы формата JPEG и TIFF прямо с принтера.

Можно использовать флеш-накопители USB с файловой системой FAT или exFAT. Однако нельзя использовать флеш-накопители USB с функциями безопасности, например накопители с парольной защитой.

1 Подключите к принтеру флеш-накопитель USB, содержащий данные, которые необходимо распечатать.

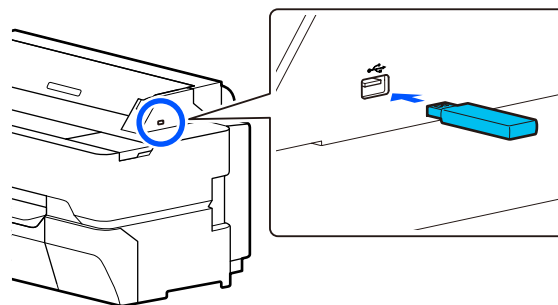

2 На главном экране нажмите **Запом. устр.**

3 Нажмите **JPEG** или **TIFF**.

Нажмите **JPEG**, чтобы отобразить эскизы JPEG-файлов.

Нажмите **TIFF**, чтобы отобразить эскизы TIFF-файлов.

4 Выберите файл, который нужно напечатать.

Печать файлов JPEG

Выберите нажатием файл изображения, который нужно распечатать, затем нажмите **Перейти к печати**.

Выбранный файл изображения помечается маркером-галочкой. Нажмите **Отдельн. представл.**, чтобы увеличить выбранное изображение, и подтвердите действие. Чтобы изменить порядок отображения файлов, нажмите .

Печать файлов TIFF

Выберите нажатием имя файла в списке. Чтобы изменить порядок отображения файлов, нажмите .

Примечание

- Файлы в формате, отличном от JPEG и TIFF, не отображаются на экране принтера.
- Символы в именах файлов и папок, которые невозможно отобразить на экране принтера, будут отображаться в виде символов «?».

Печать без использования драйвера принтера

- 5** Выберите **Черн. и белый** или **Цвет**.
Использование расширенных настроек, например увеличения или уменьшения размера

Перейдите к шагу 6.

Печать в фактическом размере без использования расширенных настроек

Перейдите к шагу 7.

- 6** Нажмите вкладку **Расширенные**.
 Параметры увеличения или уменьшения можно настроить в разделе Увеличение. Если для параметра **Автопод. ст.** задано значение **Вкл.**, печать выполняется путем автоматического увеличения под ширину рулонной бумаги или размер листовой бумаги, загруженной в принтер.

Сведения о других элементах настроек см. в следующем разделе.

 [«Меню «Запом. устр.»» на стр. 184](#)

Примечание

Нажав значок ☆ (Предустановки), вы можете назначить имя часто используемым настройкам печати и зарегистрировать их в разделе Предустановки.

Вид экрана для ввода имени можно переключать, как показано ниже, с помощью отмеченной кнопки.

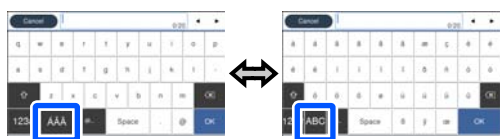

При каждом нажатии значка в левом нижнем углу способ ввода переключается следующим образом.

ABC: ввод букв алфавита.

123#: ввод цифр и символов.

- 7** Нажмите числовое значение, соответствующее количеству отпечатков, затем введите количество отпечатков с помощью экранной клавиатуры.

Примечание

Для подтверждения печатаемого изображения используйте кнопку **Пр/см.**

- 8** Нажмите кнопку **Печать**.

Копирование (только SC-T5400M Series)

Копирование (только SC-T5400M Series)

Размещение документов в сканере

Загрузить можно только один документ.

Ниже приводится информация о размерах и типах бумаги документов, которые можно загружать в устройство, и документах, которые нельзя загружать в устройство.

Важно!

Если загружен документ, поверхность которого покрыта пылью, эта пыль может прилипнуть к деталям внутри сканера; из-за этого качество откопированных или отсканированных изображений может ухудшиться. Необходимо очистить документ от пыли перед его загрузкой в сканер.

Размеры загружаемых документов

Ширина документа: от 148 до 914 мм (36 дюймов)

Длина документа: от 148 до 30 480 мм (120 дюймов)*

Толщина оригинала: не больше 0,8 мм (либо не более 0,55 мм при использовании дополнительного конверта для сканирования)

* Максимальное значение длины может быть различным в зависимости от настроек и формата данных, как показано ниже.

Копирование

Цветной и черно-белый режимы

Качество	С коррекцией перекося	Без коррекции перекося
Супервысокое	2624 мм	2624 мм
Хорошо		
Скорость	5260 мм	5260 мм
Черновик		

Сканирование

TIFF: цветной и черно-белый режимы

Разрешение на выходе	С коррекцией перекося	Без коррекции перекося
600 dpi	2624 мм	30 480 мм
400 dpi	3972 мм	
300 dpi	5260 мм	
200 dpi	7895 мм	

JPEG: цветной и черно-белый режимы

Разрешение на выходе	С коррекцией перекося	Без коррекции перекося
600 dpi	2624 мм	2760 мм
400 dpi	3972 мм	4141 мм
300 dpi	5260 мм	5521 мм
200 dpi	7895 мм	8282 мм

PDF и PDF/A: цветной режим

Разрешение на выходе	С коррекцией перекося	Без коррекции перекося
600 dpi	2624 мм	2760 мм
400 dpi	3972 мм	4141 мм
300 dpi	5080 мм	5521 мм
200 dpi	5260 мм	8282 мм

PDF и PDF/A: черно-белый режим

Копирование (только SC-T5400M Series)

Разрешение на выходе	С коррекцией перекоса	Без коррекции перекоса
600 dpi	2624 мм	5080 мм
400 dpi	3972 мм	
300 dpi	5080 мм	
200 dpi	5260 мм	

Типы бумаги, которые можно загружать

- Простая бумага
- Вторичная бумага
- Бумага с покрытием
- Глянцевая бумага
- Чертежная калька
- Пленка
- Рабочая копия
- Реальные печатные материалы
- Газеты
- Листовки
- Чертежная бумага
- Японская бумага для каллиграфии

Важно!

При загрузке чертежной кальки принтер не может автоматически определить ее ширину. На панели управления необходимо задать параметры **Раз.ориг** или **Область скан.**

 [«Меню копирования \(только SC-T5400M Series\)» на стр. 187](#)

 [«Меню сканирования \(только SC-T5400M Series\)» на стр. 192](#)

Документы, которые нельзя загружать

В устройство нельзя загружать указанные ниже оригиналы. Несоблюдение этого требования может привести к замятию бумаги или выходу принтера из строя.

- Сшитые оригиналы
- Согнутые оригиналы
- Оригиналы с углеродной подложкой
- Оригиналы, скрепленные скобами или скрепками, или склеенные оригиналы
- Оригиналы со множеством отверстий, например оригиналы с отрывными или вкладными листами
- Оригиналы неровной формы или нарезанные не под прямым углом
- Оригиналы с прикрепленными к ним фотографиями, наклейками или ярлыками
- Прозрачные оригиналы
- Глянцевые оригиналы
- Испорченные оригиналы
- Порванные оригиналы

При загрузке тонких, легко рвущихся оригиналов или оригиналов, которые не хотелось бы повредить

Используйте дополнительный конверт для сканирования при работе с тонкими документами и документами, которые не хотелось бы повредить.

 [«Дополнительное оборудование и расходные материалы» на стр. 240](#)

Копирование (только SC-T5400M Series)

Документы, которым требуется конверт для сканирования

- ❑ Ценные документы, которые нельзя портить (кредитные документы, основные копии, старинные рисунки и карты, произведения искусства и пр.)
- ❑ Документы с легко повреждаемыми поверхностями и/или материалами (коллажи, газеты, рисовая бумага, рисунки масляной пастелью и пр.)
- ❑ Прозрачная и полупрозрачная пленка

Замечания о размещении документов в конверте для сканирования

Размещать документ в конверте для сканирования необходимо следующим образом.

- ❑ Вставьте документ так, чтобы сканируемая сторона была обращена к прозрачному листу.
- ❑ Совместите верхний край документа с элементом **A** конверта для сканирования.
- ❑ Совместите боковую сторону документа с линией **B**.

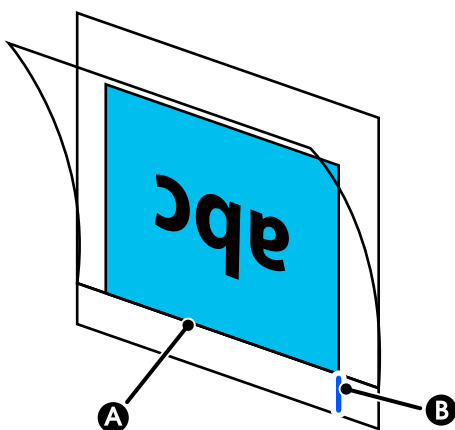

! Важно!

При загрузке конверта для сканирования принтер не может автоматически определить ширину документа. На панели управления необходимо задать параметры **Раз.ориг** либо **Область скан.** и **Смещение вверху**.

☞ «Меню копирования (только SC-T5400M Series)» на стр. 187

☞ «Меню сканирования (только SC-T5400M Series)» на стр. 192

Загрузка документов

! Важно!

- ❑ Если оригинал имеет свойство скручиваться, выровняйте его перед загрузкой.
- ❑ Разгладьте складки на оригинале и загрузите его.

Примечание

Если длина документа больше метра, поддерживайте его рукой, чтобы не возникало перекоса при подаче.

- 1 Расположенную справа направляющую для документов следует передвинуть до положения загрузки документа.

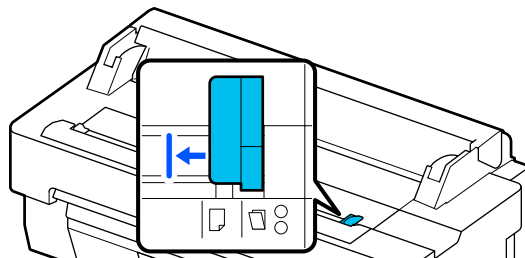

Если используется конверт для сканирования, передвиньте направляющую для документов до положения, показанного на рисунке.

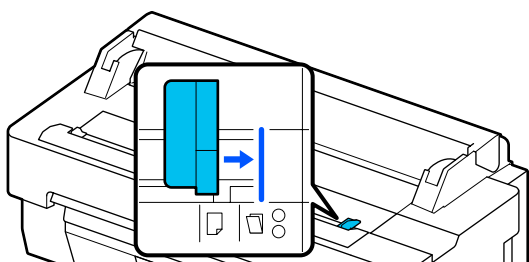
Копирование (только SC-T5400M Series)

- 2** Расположите документ сканируемой стороной вверх и совместите его правый край с направляющей для документов. Вдвигайте передний край документа в отверстие для бумаги на сканере, пока не услышите звуковой сигнал. Документ следует загружать в направлении, показанном на рисунке.

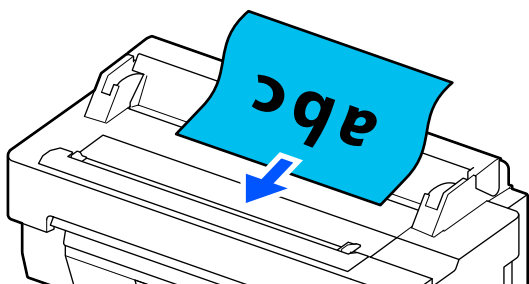

- 3** Расположенную слева направляющую для документов следует передвинуть до края документа.

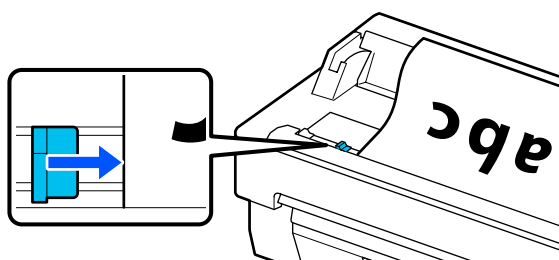

- 4** Убедитесь, что корзина для бумаги открыта.

Процедура копирования

- 1** Загрузите бумагу в принтер.
 📖 «Загрузка и настройка бумаги» на стр. 38

- 2** Загрузите документ в принтер.
 📖 «Загрузка документов» на стр. 119

- 3** На главном экране нажмите **Копир**.

- 4** В разделе **Основ. настройки** задайте параметры Цвет, Качество, Плотность и Увеличение.

📖 «Меню копирования (только SC-T5400M Series)» на стр. 187

Более детальные настройки, такие как Тип ор., можно задать в разделе **Расширенные**.

📖 «Меню копирования (только SC-T5400M Series)» на стр. 187

Если используется конверт для сканирования, в разделе **Расширенные** необходимо задать следующие настройки.

- Укажите значение параметра **Раз.ориг** из списка стандартных размеров.
- Для параметра **Смещение сверху** укажите значение 19 мм.

- 5** Нажмите числовое значение, соответствующее количеству отпечатков, затем введите количество отпечатков с помощью экранной клавиатуры.

- 6** Чтобы начать сканирование документа, нажмите кнопку **Копир**.

- 7** После завершения сканирования извлеките оригинал.

Держа рукой оригинал, нажмите кнопку **OK** на экране, а затем извлеките оригинал.

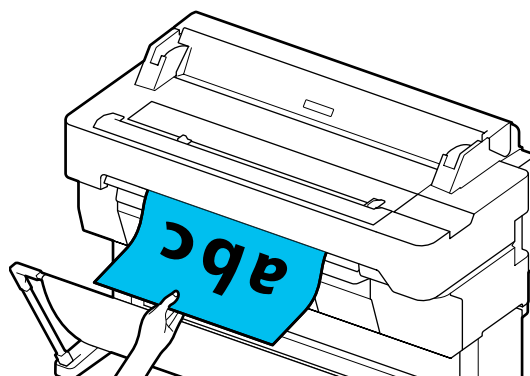

Печать начинается после того, как оригинал был полностью извлечен.

Сканирование (только SC-T5400M Series)

Сканирование (только SC-T5400M Series)

Сводка по функциям

Отсканированные изображения можно сохранять или отправлять следующими тремя способами.

Сетевая папка/FTP: сохранение отсканированного изображения в сетевую папку. Для получателя можно указать созданную на компьютере общую папку (доступную по протоколу SMB) или папку на FTP-сервере. Необходимо предварительно задать настройки для общей папки или FTP-сервера.

Эл. почта: вложение отсканированного изображения непосредственно в сообщение электронной почты, которое отправляется с принтера. Необходимо предварительно зарегистрировать и настроить сервер электронной почты.

Запом. устр.: отсканированное изображение можно сохранить на USB-накопитель, подключенный к принтеру. Никакой предварительной настройки не требуется.

Подготовка к сканированию

Для сохранения отсканированного изображения в папку или отправки его по электронной почте необходимо предварительно задать следующие настройки.

- ❑ Настройки общей папки и FTP-сервера
Настройки задаются в Web Config.
Дополнительные сведения см. в *Руководстве администратора*.

- ❑ Настройки сервера электронной почты
Настройки задаются в Web Config.
Дополнительные сведения см. в *Руководстве администратора*.
- ❑ Настройки адресов электронной почты и контактов получателей для общей папки
Настройки задаются на экране принтера или в приложении Web Config. В этом разделе описывается, как настроить контакты для общей папки с экрана принтера.
Информацию о выполнении настройки с помощью Web Config см. в *Руководстве администратора*.

Создание Контакты

- 1 На главном экране нажмите **Настр.**
- 2 Последовательно нажмите **Диспетчер Контакты — Регистрация/Удалить**.
- 3 Последовательно нажмите **Добавить запись — Добавить контакт — Сетевая папка/FTP**.

Появится экран добавления записи.

- 4 Посмотрите информацию о каждом элементе и введите необходимые данные.
 - ❑ Номер записи: установка номера записи для адреса.
 - ❑ Имя: имя, которое будет отображаться в списке контактов (до 30 символов).
 - ❑ Ключевое слово: это слово можно использовать для поиска по контактам (до 30 символов).
 - ❑ Режим связи: выберите SMB.

Сканирование (только SC-T5400M Series)

- ❑ Местоположение: введите сетевой путь к общей папке (до 255 символов). При вводе букв, цифр и специальных символов правильно указывайте однобайтовые и двухбайтовые символы. Если однобайтовые и двухбайтовые символы указаны неправильно, запись в общую папку будет невозможна.
- ❑ Имя пользователя: введите имя пользователя, используемое для входа в компьютер.
- ❑ Пароль: введите пароль, используемый для входа в компьютер.
- ❑ Отнести к часто использ.: регистрация адреса для частого использования. Если такой адрес задан, он будет отображаться на верхнем экране.

Примечание

Если для компьютера пароль не установлен, вводить имя пользователя и пароль не нужно.

- 5 Нажмите **ОК**, чтобы закончить регистрацию общей папки для контактов.

Процедура сканирования

Для сохранения отсканированного изображения в папку или отправки его по электронной почте необходимо предварительно задать следующие настройки.

☞ «Подготовка к сканированию» на стр. 121

Сканирование с сохранением изображения в общей папке или на FTP-сервере

Примечание

Прежде всего, проверьте, правильно ли заданы на принтере **Дата и время** и **Разница времени**. На панели управления последовательно выберите **Настр.** — **Общие параметры** — **Основ. настройки** — **Настр. даты и времени**.

- 1 Загрузите оригинал.
☞ «Размещение документов в сканере» на стр. 117

☞ «Загрузка документов» на стр. 119

- 2 На главном экране нажмите **Скан.**

- 3 Нажмите **Сетевая папка/FTP**.

Появится экран, на котором задается расположение ресурса.



- 4 Задайте параметр Местоположение, используя один из трех следующих способов.

- ❑ Выберите получателя, который был зарегистрирован как часто используемый, — нажмите появившийся значок.
- ❑ Клавиатура: нажмите **Клавиат.** Выберите **Режим связи** и введите местоположение в разделе **Местополож. (обяз.)**. Задайте другие местоположения, если это необходимо.
Местоположение следует указывать в следующих форматах.
Если режим связи — SMB (при использовании общей папки на компьютере): \\имя хоста (имя сервера) \путь к папке
Если режим связи — FTP (при использовании FTP-сервера): ftp://имя хоста (имя сервера)/путь к папке
- ❑ Выбор из списка контактов: нажмите **Контакты**, выберите получателя и нажмите **Заккрыть**.
Вы можете искать папки из списка контактов. Введите ключевые слова в поле поиска в верхней части экрана.

Примечание

Чтобы распечатать историю сохраненных папок, нажмите .

Сканирование (только SC-T5400M Series)

- 5** Нажмите **Наст. скан.** и задайте настройки сканирования.

Задайте такие параметры, как Цветовой режим и Форм. файла.

☞ «[Меню сканирования \(только SC-T5400M Series\)](#)» на стр. 192

Если используется конверт для сканирования, необходимо задать следующие настройки.

- Укажите значение параметра **Область скан.** из списка стандартных размеров.
- Для параметра **Смещение вверх** укажите значение 19 мм.

- 6** Нажмите кнопку **Сохранить**, чтобы начать сканирование.

- 7** После завершения сканирования извлеките оригинал.

Держа рукой оригинал, нажмите кнопку **ОК** на экране, а затем извлеките оригинал.

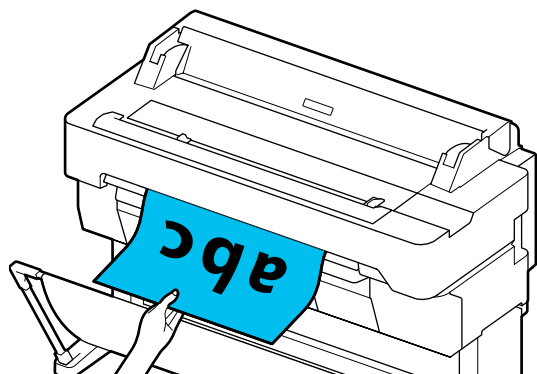

Сканирование с добавлением изображения в сообщение электронной почты

- 1** Загрузите оригинал.

☞ «[Размещение документов в сканере](#)» на стр. 117

☞ «[Загрузка документов](#)» на стр. 119

- 2** На главном экране нажмите **Скан.**

- 3** Нажмите **Эл. почта.**

Появится экран, на котором необходимо выбрать получателя.

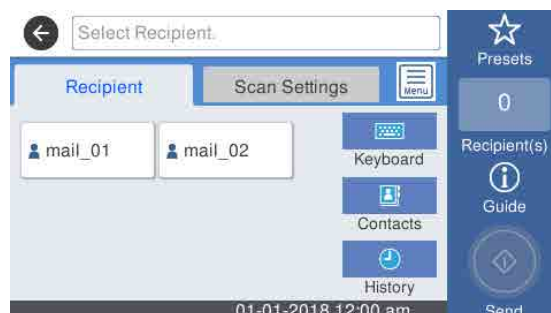

- 4** Укажите получателя, используя один из четырех следующих способов.

- Выберите получателя, который был зарегистрирован как часто используемый, — нажмите появившийся значок.
- Клавиатура: нажмите **Клавиат.** и укажите получателя. Нажмите **ОК**.
- Выбор из списка контактов: нажмите **Контакты**, выберите получателя или группу получателей и нажмите **Закреть**. Вы можете искать получателей в списке контактов. Введите ключевые слова в поле поиска в верхней части экрана.
- Выбор из истории контактов: нажмите **История**, выберите получателя и нажмите **Закреть**.

Примечание

- Количество выбранных получателей отображается в правой части экрана. Можно отправлять электронные письма не более чем 10 получателям (на адреса электронной почты или группы адресов). Если вы добавляете группу в список получателей, вы также можете добавить адреса из этой группы и отправить электронное письмо не более чем на 200 адресов электронной почты.
- Можно проверить список выбранных адресов, нажав поле в верхней части экрана.
- Если нужно просмотреть или распечатать историю отправленных сообщений или изменить настройки сервера электронной почты, нажмите .

Сканирование (только SC-T5400M Series)

- 5** Нажмите **Наст. скан.** и задайте настройки сканирования.

Задайте такие параметры, как Цветовой режим и Форм. файла.

 «[Меню сканирования \(только SC-T5400M Series\)](#)» на стр. 192

Если используется конверт для сканирования, необходимо задать следующие настройки.

- Укажите значение параметра **Область скан.** из списка стандартных размеров.
- Для параметра **Смещение вверх** укажите значение 19 мм.

- 6** Нажмите кнопку **Сохранить**, чтобы начать сканирование.

- 7** После завершения сканирования извлеките оригинал.

Держа рукой оригинал, нажмите кнопку **ОК** на экране, а затем извлеките оригинал.

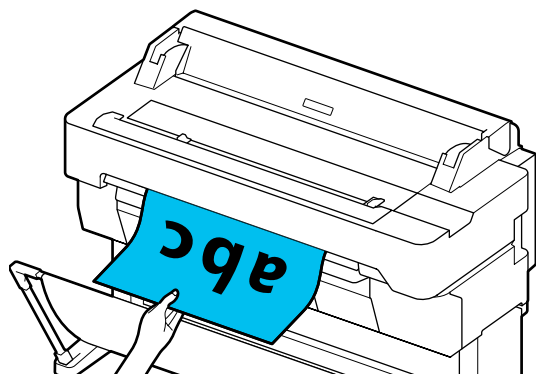

Сканирование с сохранением изображения на запоминающее устройство

- 1** Подключите к принтеру USB-накопитель.

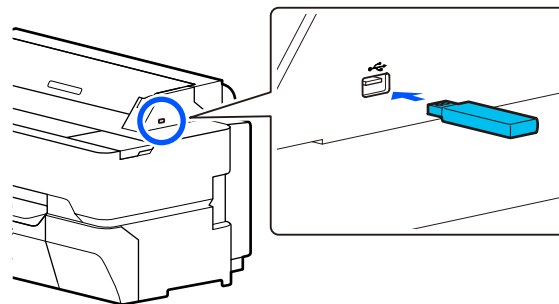

- 2** Загрузите оригинал.

 «[Размещение документов в сканере](#)» на стр. 117

 «[Загрузка документов](#)» на стр. 119

- 3** На главном экране нажмите **Скан.**

- 4** Нажмите **Запом. устр.**

- 5** В разделе **Основ. настройки** задайте параметры, такие как Цветовой режим или Форм. файла.

 «[Меню сканирования \(только SC-T5400M Series\)](#)» на стр. 192

Если необходимо задать плотность сканирования, это можно сделать в разделе **Расширенные**.

 «[Меню копирования \(только SC-T5400M Series\)](#)» на стр. 187

Если используется конверт для сканирования, необходимо задать следующие настройки.

- Укажите значение параметра **Область скан.** из списка стандартных размеров.
- Для параметра **Смещение вверх** укажите значение 19 мм.

- 6** Нажмите кнопку **Сохранить**, чтобы начать сканирование.

Сканирование (только SC-T5400M Series)

7 После завершения сканирования извлеките оригинал.

Держа рукой оригинал, нажмите кнопку **ОК** на экране, а затем извлеките оригинал.

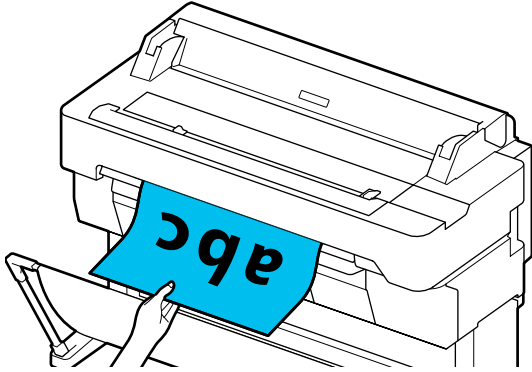

Создание увеличенных копий с помощью сканера формата A3 или A4 (только SC-T5400 Series/SC-T3400 Series/SC-T3400N Series)

Подключение сканера Epson A3 или A4 к принтеру облегчает создание увеличенных копий без использования компьютера.

Поддерживаемые сканеры

- DS-530
- DS-6500
- DS-60000

Посетите веб-сайт Epson, чтобы получить самые актуальные сведения по поддерживаемым сканерам.

<http://www.epson.com>

Поддерживаемые размеры

Размер документа *1	Выходной размер
5 × 7 дюймов	A2
Letter	US C (17×22in)
A5	JIS B2
B5	US D (22×34in)
A4	A1
B4	JIS B1*2
A3	US E (34×44in)*2 A0*2 Пользовательское*3

*1 Отличается в зависимости от характеристик подключаемого сканера.

*2 Не поддерживается SC-T3400 Series/SC-T3400N Series.

*3 От 89 до 914 мм в ширину (до 610 мм для SC-T3400 Series/SC-T3400N Series).

Поддерживаемая бумага

Только рулонная бумага. Нельзя копировать с увеличением на листовую бумагу.

Подключение сканера

- 1 Подготовьте как принтер, так и сканер. Сведения о настройке сканера см. в документации, поставляемой вместе со сканером.
- 2 Выключите принтер и сканер.

Создание увеличенных копий с помощью сканера формата А3 или А4 (только SC-T5400 Series/SC-T3400 Series/SC-T3400N Series)

- 3** Подключите сканер к принтеру, используя кабель USB, входящий в комплект поставки сканера.

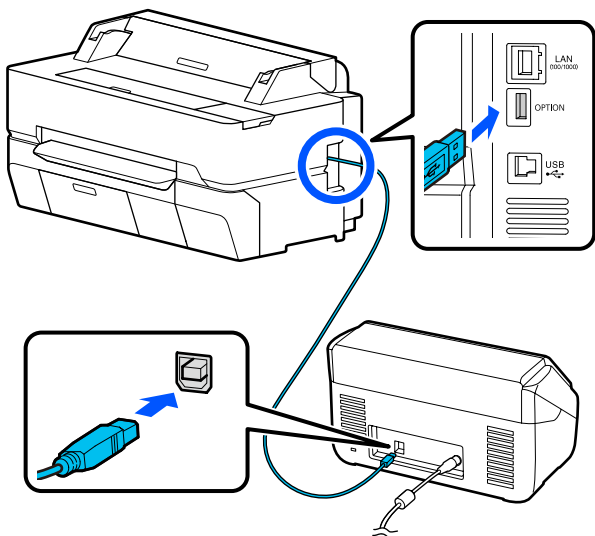
**Важно!**

Подключите сканер непосредственно к принтеру. Увеличенные копии доступны в том случае, если сканер подключен напрямую к принтеру.

Создание увеличенных копий

- 1** Включите принтер и сканер.
Эти устройства можно включить в любом порядке.
- 2** Загрузите в принтер рулонную бумагу, поддерживаемую функцией копирования с увеличением.
[«Загрузка рулонной бумаги» на стр. 40](#)
- 3** Поместите документ на стекло сканера или в автоматический податчик документов (АПД).
[«Размещение документов в сканере» на стр. 128](#)
Сведения по использованию сканера см. в документации, поставляемой вместе с устройством.

- 4** Нажмите **Увеличенная копия** на главном экране.

Откроется диалоговое окно работы с увеличенными копиями.

Примечание

Если режим **Увеличенная копия** не отображается на главном экране, проверьте следующее.

- Надежно ли вставлены разъемы кабеля USB, соединяющего принтер и сканер?
- Включено ли питание сканера?
- Поддерживает ли данная модель сканера увеличение копий?

- 5** Выберите в поле **Раз.ориг** размер документа, загруженного в сканер, и задайте параметр увеличения в поле **Увеличение**.

Если для параметра **Автопод. ст.** задано значение **Вкл.**, печать выполняется путем автоматического увеличения под ширину рулонной бумаги, загруженной в принтер.

Важно!

В зависимости от исходного документа и коэффициента увеличения качество изображения может ухудшиться или на нем могут появиться полосы.

При появлении полос попробуйте точнее настроить бумагу.

[«Оптимизация настроек бумаги \(Регулировка носителя\)» на стр. 53](#)

Если проблема не устранена, обратитесь к руководству по сканеру, затем выполните очистку внутренней части сканера.

Создание увеличенных копий с помощью сканера формата A3 или A4 (только SC-T5400 Series/SC-T3400 Series/SC-T3400N Series)

Примечание

Нажав значок ☆ (Предустановки), вы можете назначить имя часто используемым настройкам копирования и зарегистрировать их в разделе Предустановки.

Вид экрана для ввода имени можно переключать, как показано ниже, с помощью отмеченной кнопки.

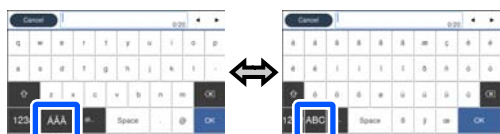



При каждом нажатии значка в левом нижнем углу способ ввода переключается следующим образом.

ABC: ввод букв алфавита.

123#: ввод цифр и символов.

6 Нажмите числовое значение, соответствующее количеству копий, затем укажите количество копий на экранной клавиатуре.

7 Нажмите , чтобы начать копировать. Копирование можно также начать, нажав кнопку  на сканере.

Размещение документов в сканере

Несоблюдение следующих инструкций по размещению оригинала в сканере может привести к снижению качества печати или ошибкам сканирования.

- ❑ DS-530 — это сканер, который сканирует обе стороны листа одновременно, но не может сканировать обе стороны документа при копировании с увеличением. Поместите документ нужной стороной вниз в АПД.

- ❑ Оригинал следует располагать в альбомной ориентации.

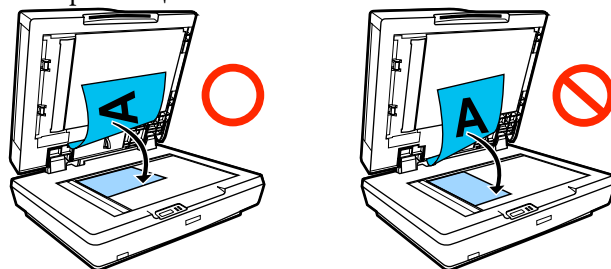

- ❑ При наличии документов на стекле и в автоматическом податчике документов будет отсканирован документ, расположенный в податчике. Извлеките документы из автоматического податчика, прежде чем помещать документ на стекло.

- ❑ Автоматический податчик документов невозможно использовать в следующих случаях.

- ❑ При выборе **JIS B1** или **A0** для параметра Увеличение и необходимости сделать несколько копий

- ❑ Оригинал напечатан на толстом материале (например, открытки или фотографии)

- ❑ При создании нескольких копий оригинала, размещенного на стекле, этот оригинал может быть отсканирован по одному разу на каждую копию. Подождите, пока будут напечатаны все копии, прежде чем открывать крышку сканера.

- ❑ Используйте автоматический податчик документов для сканирования многостраничных документов.

- ❑ Если копируются несколько страниц в нескольких экземплярах, копии будут напечатаны постранично, как показано ниже. Пример: порядок, в котором выводятся страницы при печати на принтере двух копий двухстраничных документов



Работа с меню

Список меню

Элементы и параметры, доступные в этом меню, приведены ниже. Дополнительные сведения по каждому элементу приведены на справочных страницах.

Наст.бум

Меню Наст.бум отображается при загрузке бумаги.

Сведения о каждом элементе настроек

 [«Меню Наст.бум» на стр. 152](#)

Элемент настроек	Значение настроек
Рулонная бумага	

Работа с меню

Элемент настроек	Значение настроек
Удалить	Отображает метод удаления
Подать/отрезать бумагу	Назад, Вперед, Отрезать
Регулировка носителя	
Простая настройка	Пуск
Регулир. подачи бумаги	
Авто	Пуск
Вручную	Пуск
Регулировка длины копии	Пуск
Калиб. печат. головки	
Авто	Пуск
Вручную	Пуск
Дополнительная настройка носителя	
Зазор валика	1.2, 1.6, 2.1 (Отображается, если для параметра Тип бумаги выбрано значение Пользовательская бумага.)
Верхнее и нижнее поля	Обычная, Верхнее 3 мм / нижнее 3 мм, Верхнее 15 мм / нижнее 15 мм, Верхнее 35 мм / нижнее 15 мм
Затягивание бумаги	От -4 до +3
Противонатяжение	Авто, Обычная, Высокий, Сверхвысокое
Время сушки	
Время сушки на проход	От 0 до 10,0 с
Время сушки на страницу	От 0 до 60 мин
Проверка размера бум.	Вкл., Выкл. (Отображается, если для параметра Тип бумаги выбрано значение Пользовательская бумага.)
Автоотрыв	Вкл., Выкл.
Устранить перекося	Вкл., Выкл.

Работа с меню

Элемент настроек	Значение настроек
Регулировать оставшееся количество	
Настройка	Вкл., Выкл.
Оставшееся кол-во	От 5,0 до 150,0 м
Оставшееся оповещение	От 1,0 до 15,0 м
Сменить тип бумаги	
Тип бумаги	
Простая бумага	Отображение поддерживаемых типов бумаги
Coated Paper (Generic)	
Premium Glossy Sheet	
Другие	
Ширина бумаги	
Серия А	Отображение поддерживаемой ширины бумаги. (Отображается, если для параметра Проверка размера бум. установлено значение Выкл.)
US-ANSI	
US-ARCH	
Серия В (ISO)	
Серия В (JIS)	
Другие	
Пользовательское	Отображение экрана ввода размера бумаги
Листовая бумага (1 лист)	

Работа с меню

Элемент настроек	Значение настроек
Удалить	Выгр. бумагу
Регулировка носителя	
Простая настройка	Пуск
Регулир. подачи бумаги	
Авто	Пуск
Вручную	Пуск
Калиб. печат. головки	
Авто	Пуск
Вручную	Пуск
Дополнительная настройка носителя	
Зазор валика	1.2, 1.6, 2.1 (Отображается, если для параметра Тип бумаги выбрано значение Пользовательская бумага.)
Затягивание бумаги	От -4 до +3
Проверка размера бум.	Вкл., Выкл. (Отображается, если для параметра Тип бумаги выбрано значение Пользовательская бумага.)
Изменить тип или размер бумаги	
Тип бумаги	
Простая бумага	Отображение поддерживаемых типов бумаги
Coated Paper (Generic)	
Premium Glossy Sheet	
Другие	
Размер бумаги	
Серия А	Отображение поддерживаемых размеров бумаги
US-ANSI	
US-ARCH	
Серия В (ISO)	
Серия В (JIS)	
Другие	
Пользовательское	Отображение экрана ввода размера бумаги

Работа с меню

Сост. принтера

Сведения о каждом элементе настроек  «[Меню Сост. принтера](#)» на стр. 159

Элемент настроек	Значение настроек
Состояние подачи	Отображение приблизительного оставшегося количества, а также количества расходных материалов в устройстве
Список сообщений	Отображение списка сообщений, указывающих на состояние принтера
Версия прошивки	Отображение версии прошивки
Печ. лист сост.	
Таблица конфигурации	Печать

Настр.

Элементы, отмеченные звездочкой (*), отображаются только для устройств SC-T5400M Series.

Элемент настроек	Значение настроек
Общие параметры	
Основ. настройки (сведения о каждом элементе настроек  « Общие параметры — Основ. настройки » на стр. 160)	
Яркость дисп.	От 1 до 9
Звук	
Выключить звук	Вкл., Выкл.

Работа с меню

Элемент настроек	Значение настроек
Обычный режим	
Нажатие кнопки	От 0 до 10
Уведомление об ошибке	От 0 до 10
Тип звука	Образец1, Образец2
Таймер откл.	От 1 до 60 минут
Таймер выключения	Выкл., 30 мин., 1 ч, 2 ч, 4 ч, 8 ч, 12 ч
Настройка блокировки автом. выключателя	Вкл., Выкл.
Настр. даты и времени	
Дата и время	Дата: гггг.мм.дд, мм.дд.гггг, дд.мм.гггг Время: 12 ч, 24 ч
Разница времени	От -12:45 до +13:45 (15-минутный интервал)
Язык/Language	Отображение поддерживаемых языков
Время ожид. операции	Вкл., Выкл.
Клавиат.	QWERTY, AZERTY, QWERTZ
Единица длины	М, ft / in
Настройки принтера (сведения о каждом элементе настроек  «Общие параметры — Настройки принтера» на стр. 162)	
Настр. источн. бумаги	
Уведомление об ошибке	
Уведом. о разм. бум.	Вкл., Выкл.
Уведомл. о типе бум.	Вкл., Выкл.
Настройка рулонной бумаги	
Обнаружить замятие бумаги	Вкл., Выкл.
Справа по резке бумаги	Вкл., Выкл.
Обрезка для печати без полей	Два реза, Один рез
Быстрая обрезка	Вкл., Выкл.
Режим подрезки	Обычн., Тихо
Обновить поле	Вкл., Выкл.
Противонатяжение 2	От 1 до 5
Особая настройка бумаги (Отображаются пользовательские типы бумаги от 01 до 10, нажатие любого из них приведет к отображению элементов настроек.)	
Переименовать	Экран ввода зарегистрированного имени

Работа с меню

Элемент настроек	Значение настроек
Изменить стандартную бумагу	
Простая бумага	Отображение поддерживаемых типов бумаги
Matte Paper	
Photo Paper	
CAD	
Другие	
Дополнительная настройка носителя	
Зазор валика	1.2, 1.6, 2.1
Верхнее и нижнее поля	Обычная, Верхнее 3 мм / нижнее 3 мм, Верхнее 15 мм / нижнее 15 мм, Верхнее 35 мм / нижнее 15 мм
Затягивание бумаги	От -4 до +3
Противонатяжение	Авто, Обычная, Высокий, Сверхвысокое
Время сушки	
Время сушки на проход	От 0,0 до 10,0 с
Время сушки на страницу	От 0,0 до 60 мин
Проверка размера бум.	Вкл., Выкл.
Автоотрыв	Вкл., Выкл.
Устранить перекося	Вкл., Выкл.
Восстановить стандартные настройки	Да, Нет
Язык печати	
USB	Авто, HP-GL/2
Сеть	Авто, HP-GL/2
Ун. настр. печати	
источн. бумаги	Рулонная бумага, Листовая бумага (1 лист)
Качество	Обычная, Скорость, Хорошо, Супервысокое, Черновик
Цветовой режим	Цвет, Черн. и белый
Параметры полей страницы	Обрезка по полям, Превышение размера
Поля страницы	3 мм, 5 мм
Сглаживание	Вкл., Выкл.

Работа с меню

Элемент настроек	Значение настроек
Базовый выходной размер	
Авто	—
Серия А	Отображение поддерживаемых размеров бумаги
US-ANSI	
US-ARCH	
Серия В (ISO)	
Серия В (JIS)	
Другие	
Пользовательское	
Разрешение	Обычная, 300 т/дюйм, 600 т/дюйм, 1200 т/дюйм
Цветовой режим (общий)	Стандартный EPSON (sRGB), Деловая графика, GIS, Чертеж, Откл. (отключить управление цветом)
Уникальные настройки HP-GL/2	
Поворот	0°, 90°, 180°, 270°
Исходная настройка	Левый край, Центр
Зеркальное изображение	Вкл., Выкл.
Объединение строк	Вкл., Выкл.
Цветовой режим (HP-GL/2)	Стандартный EPSON (sRGB), Деловая графика, GIS, Чертеж, Откл. (отключить управление цветом)
Выбрать палитру	Програм., По умолч., Палитра А, Палитра В
Печать палитры цветов	Печать
Определить палитру	
Палитра А	Отображение экрана для настройки ширины и цвета пера
Палитра В	
Восстановление уникальных настроек HP-GL/2	Да, Нет
Интерф. запом. устр.	
Запом. устр.	Включить, Отключить
Регул. толщины бумаги	Выкл., Вкл.
Самопроверка и очистка	Выкл., 1 раз, 2 раза, Три раза
Двунаправленн.	Вкл., Выкл.
USB-подключение к PC	Включить, Отключить
Время ожид. интерф. USB	0 с или от 5 до 300 с

Работа с меню

Элемент настроек	Значение настроек
Настройки сети (сведения о каждом элементе настроек  «Общие параметры — Настройки сети» на стр. 174)	
Настройка Wi-Fi	
Маршрутизатор	
Подключение по Wi-Fi	Если подключение к беспроводной сети отключено, отображается меню Подключение по Wi-Fi Если подключение к беспроводной сети включено, отображается состояние подключения и сведения о настройках
Мастер настройки Wi-Fi	
Настройка кнопкой (WPS)	
Другие	
Настр. PIN-кода (WPS)	
Автоподключение Wi-Fi	
Отключить Wi-Fi	
Wi-Fi Direct	
Wi-Fi Direct	Если функция Wi-Fi Direct отключена, отображается мастер Wi-Fi Direct Если функция Wi-Fi Direct подключена, отображаются сведения о состоянии и число подключенных устройств
Изменить пароль	
Отключить Wi-Fi Direct	
Удалить зарегистрированное устройство	
Настройка проводной ЛВС	Начать установку (Отображается при подключении к беспроводной локальной сети.)
Статус сети	
Состоян. провод. ЛВС/Wi-Fi	Отображение текущих настроек подключения
Состояние Wi-Fi Direct	
Статус серв. эл. поч.*	Отображение элементов настроек
Печ. лист сост.	Печать
Проверка подключения	Запуск проверки сетевого подключения

Работа с меню

Элемент настроек	Значение настроек
Расширенные	
Имя устройства	Отображение экрана изменения настроек
Настройка TCP/IP	
Прокси-сервер	
Сервер эл. почты*	Отображение настроек Общие параметры — Наст. скан. — Сервер эл. почты
Общая папка*	Отображение экрана изменения настроек
Адрес IPv6	Включить, Отключить
Скорость соедин. и дуплексная связь	Авто, 10BASE-T полудуплекс, 10BASE-T полный дуплекс, 100BASE-TX полудуплекс, 100BASE-TX полн. дуплекс
Перенаправление HTTP на HTTPS	Включить, Отключить
Отключить IPsec/ Фильтрация IP	Далее
Отключить IEEE 802.1X	(Отображается, если включено.)
Передача iBeacon*	Включить, Отключить
Наст. скан.* (сведения о каждом элементе настроек  «Общие параметры — Наст. скан. (только SC-T5400M Series)» на стр. 176)	
Подтвердить Получателя	Вкл., Выкл.
Сервер эл. почты	
Настройки сервера	Выкл., POP перед SMTP, АУТЕНТ. SMTP
Проверка подключения	Запуск проверки
Scan Options	
Подтв-ть перед выводом сканиров-го доку-мента	Вкл., Выкл.
Коррекция смещения изображения	Вкл., Выкл.
Регулировка подачи документа	От -1,00 до 1,00
Регулировка сшивки изображения	От -5 до 5

Работа с меню

Элемент настроек	Значение настроек
Администр. системы (сведения о каждом элементе настройки  «Общие параметры — Администр. системы» на стр. 178)	
Диспетчер Контакты *	
Регистрация/Удалить	Отображение экрана регистрации/удаления контактов.
Частые	
Эл. почта	Отображение экрана регистрации часто используемых адресов
Сетевая папка/FTP	Отображение экрана регистрации часто используемых адресов
Печать контактов	
Список всех Контакты	Укажите область печати и начните печать
Список адресов контактов эл. почты	Укажите область печати и начните печать
Список Папка / FTPКонтакты	Укажите область печати и начните печать

Работа с меню

Элемент настроек	Значение настроек
Параметры просмотра	Мозаика, Список
Параметры поиска	Начин. с, Законч. на, Включает
Настр. безопасности	
Ограничения*	
Доступ к регистрации/удалению контактов	Выкл., Вкл.
Сканирование в эл. почту: доступ к недавним	Выкл., Вкл.
Сканирование в эл. почту: доступ к отобр. истории отпр.	Выкл., Вкл.
Доступ к языку	Выкл., Вкл.
Доступ: Регул. толщины бумаги	Выкл., Вкл.
Защита персональных данных	Выкл., Вкл.
Контроль доступа*	Выкл., Вкл.
Настройки администратора	
Пароль администратора	Сохранить, Изменить, Очис.все наст.
Функция блокировки	Выкл., Вкл.
Восст. настр. по ум.	
все настр. Wi-Fi/сети	Да, Нет
Настройки копирования	Да, Нет
Наст. скан.	Да, Нет
Удал.все данные и настр.	Да, Нет
Обновление встроенного ПО	
Обновление	Запуск проверки
Уведомление	Выкл., Вкл.
Состояние подачи	Отображение приблизительного оставшегося количества, а также количества расходных материалов в устройстве
Обслуживан. (сведения о каждом элементе настройки  «Обслуживан.» на стр. 180)	

Работа с меню

Элемент настроек	Значение настроек
Настройка качества печати	Пуск
Пров. дюз печат. гол.	Пуск
Очистка головки	Пуск
Замена картриджей	Отображение процедуры
Заменить служебный картридж	Отображение процедуры
Заменить резак	Пуск
Усиленная очистка	Пуск
Слив / прокачка чернил	Пуск
Язык/Language	Отображение поддерживаемых языков
Состояние принтера/Печать (сведения о каждом элементе настройки  «Состояние принтера/Печать» на стр. 181)	
Печ. лист сост.	
Таблица конфигурации	Печать
Сеть	Отображение Общие параметры — Настройки сети — Статус сети
Диспетчер Контакты*	Отображение параметров Общие параметры — Администр. системы — Диспетчер Контакты

Увеличенная копия (только SC-T5400 Series/SC-T3400 Series/SC-T3400N Series)

Отображается только при подключенном к принтеру сканере Epson формата A3 или A4. В этом меню можно задать масштабирование и включить печать отсканированных документов с увеличением.

Сведения о каждом элементе настроек

 «Меню Увеличенная копия (только SC-T5400 Series/SC-T3400 Series/SC-T3400N Series)» на стр. 182

Элемент настроек	Значение настроек
Копии	От 1 до 99
Цветовой режим	Черн. и белый, Цвет
Раз.ориг	A4, A5, A3, B5, B4, Letter, 13 × 18 см (5 × 7 дюймов)
Увеличение	
Автопод. ст.	Вкл., Выкл.
Настраиваемый	A0*, US E (34x44in)*, JIS B1*, A1, US D (22x34in), JIS B2, US C (17x22in), A2, Пользовательское * Отображается только SC-T5400 Series.
Плотность	От -4 до 4
Качество	Скорость, Хорошо

Работа с меню

Запом. устр.

Отображается при подключении к принтеру флеш-накопителя USB. Файлы формата JPEG и TIFF, хранящиеся на накопителе, можно распечатать прямо с принтера.

Сведения о каждом элементе настроек  «Меню «Запом. устр.»» на стр. 184

Элемент настроек	Значение настроек
Основ. настройки	
Копии	От 1 до 99
источн. бумаги	Рулонная бумага, Листовая бумага (1 лист)
Цветовой режим	Черн. и белый, Цвет
Расширенные	
Качество	Скорость, Хорошо, Супервысокое
Параметры полей страницы	Обрезка по полям, Превышение размера, Без границ
Двунаправленн.	Вкл., Выкл.
Увеличение	
Автопод. ст.	Вкл., Выкл.
Настраиваемый	Факт. размер, A4, A3, Super A3, A2, Super A2, A1, Super A1, A0*, Super A0*, Letter, Legal, US B (11x17in), US C (17x22in), US D (22x34in), US E (34x44in)*, ARCH A (9x12in), ARCH B (12x18in), ARCH C (18x24in), ARCH D (24x36in), ARCH E1 (30x42in)*, ARCH E (36x48in)*, ISO B4, ISO B3, ISO B2, ISO B1*, JIS B5, JIS B4, JIS B3, JIS B2, JIS B1*, 24 x 30 in, 30 x 40 in*, 36 x 44 in*, 30 x 40 cm, 40 x 60 cm, 50 x 70 cm, 60 x 90 cm, 70 x 100 cm*, Пользовательское * Отображается только SC-T5400 Series.
Цветовой режим (только SC-T5400 Series/SC-T3400 Series/SC-T3400N Series)	Стандартный EPSON (sRGB), Деловая графика, GIS, Чертеж, Откл. (отключить управление цветом)
Выбрать цель (только SC-T5400M Series)	Плакат (фотография)/Перспектива, Постер/документ, GIS, CAD/Линейный рисунок, Откл. (отключить управление цветом)

Копир. (только SC-T5400M Series)

Сведения о каждом элементе настроек  «Меню копирования (только SC-T5400M Series)» на стр. 187

Элемент настроек	Значение настроек
Основ. настройки	

Работа с меню

Элемент настроек	Значение настроек
Копии	От 1 до 99
Цветовой режим	Черн. и белый, Цвет
Качество	Скорость, Хорошо, Супервысокое, Черновик
Плотность	От -4 до 4
источн. бумаги	Рулонная бумага, Листовая бумага (1 лист)
Увеличение	
Автопод. ст.	Вкл., Выкл.
Настраиваемый	Факт. размер, ISO A4->A0, ISO A3->A0, ISO A4->A1, ISO A2->A0, ISO A3->A1, ISO A1->A0, ISO A2->A1, ISO A0->A1, ISO A1->A2, ISO A0->A2, ISO A1->A3, ISO A0->A3, ISO A1->A4, ISO A0->A4, US ANSI/ARCH A->E, US ANSI/ARCH B->E, US ANSI/ARCH A->D, US ANSI/ARCH C->E, US ANSI/ARCH B->D, US ANSI/ARCH D->E, US ANSI/ARCH C->D, US ANSI/ARCH E->D, US ANSI/ARCH D->C, US ANSI/ARCH E->C, US ANSI/ARCH D->B, US ANSI/ARCH E->B, US ANSI/ARCH D->A, US ANSI/ARCH E->A
Параметры полей страницы	Обрезка по полям, Превышение размера, Без границ
Расширенные	

Работа с меню

Элемент настроек	Значение настроек
Тип ор.	Текст и из., Tracing Paper, Вторичная, Рабочая копия, Перевернутая рабочая копия, Обработка под акварель
Раз.ориг	
Автоматическое обнаружение	—
ISO A	Отображение поддерживаемых размеров оригиналов
US-ANSI	
US-ARCH	
JIS B	
ISO B	
Пользовательское	
Смещение вверху	От 0,0 до 100,0 мм От 0,00 до 3,94 дюйма
Качество изображения	
Контрастность	От -4 до 4
Резкость	От -4 до 4
Уберите Фон	От -4 до 4
Двунаправленн.	Вкл., Выкл.
Цветовой режим	Стандартный EPSON (sRGB), Деловая графика, GIS, Чертеж, Откл. (отключить управление цветом)
Очис.все наст.	Да, Нет

Скан. (только SC-T5400M Series)

Сведения о каждом элементе настроек

🔗 [«Меню сканирования \(только SC-T5400M Series\)» на стр. 192](#)

Элемент настроек	Значение настроек
Сетевая папка/FTP	

Работа с меню

Элемент настроек	Значение настроек
Путь назнач.	Отображается экран выбора расположения
Наст. скан.	
Цветовой режим	Черн. и белый, Цвет
Форм. файла	
Форм. файла	JPEG, PDF, PDF/A, TIFF (мног.)
Степень сжат.	High Compression, Standard Compression, Low Compression
Настройки PDF	
Пароль открыт. докум.	
Настройка пароля	Выкл., Вкл.
Пароль	Ввод пароля
Пароль разрешений	
Настройка пароля	Выкл., Вкл.
Пароль	Ввод пароля
Печать	Разрешено, Не разрешено
Редактирование	Разрешено, Не разрешено
Разрешение	200 т/дюйм, 300 т/дюйм, 400dpi, 600 т/дюйм
Область скан.	
Автоматическое обнаружение	—
ISO A	Отображаются поддерживаемые размеры областей сканирования
US-ANSI	
US-ARCH	
JIS B	
ISO B	
Пользовательское	Отображение экрана, на котором вводится размер области сканирования
Смещение вверх	От 0,0 до 100,0 мм От 0,00 до 3,94 дюйма
Тип ор.	Текст и из., Tracing Paper, Вторичная, Рабочая копия, Перевернутая рабочая копия, Обработка под акварель
Плотность	От -4 до 4

Работа с меню

Элемент настроек	Значение настроек
Качество изображения	
Контрастность	От -4 до 4
Резкость	От -4 до 4
Уберите Фон	От -4 до 4
Имя файла	
Префикс имен файлов	Ввод префикса имен файлов
Добавить дату	Вкл., Выкл.
Добавить время	Вкл., Выкл.
Очис.все наст.	Да, Нет
Эл. почта	

Работа с меню

Элемент настроек	Значение настроек
Путь назнач.	Отображается экран выбора получателя
Наст. скан.	
Цветовой режим	Черн. и белый, Цвет
Форм. файла	
Форм. файла	JPEG, PDF, PDF/A, TIFF (мног.)
Степень сжат.	High Compression, Standard Compression, Low Compression
Настройки PDF	
Пароль открыт. докум.	
Настройка пароля	Выкл., Вкл.
Пароль	Ввод пароля
Пароль разрешений	
Настройка пароля	Выкл., Вкл.
Пароль	Ввод пароля
Печать	Разрешено, Не разрешено
Редактирование	Разрешено, Не разрешено
Разрешение	200 т/дюйм, 300 т/дюйм, 400dpi, 600 т/дюйм
Область скан.	
Автоматическое обнаружение	—
ISO A	Отображаются поддерживаемые размеры областей сканирования
US-ANSI	
US-ARCH	
JIS B	
ISO B	

Работа с меню

Элемент настроек		Значение настроек
	Пользовательское	Отображение экрана, на котором вводится размер области сканирования
	Смещение вверх	От 0,0 до 100,0 мм От 0,00 до 3,94 дюйма
	Тип ор.	Текст и из., Tracing Paper, Вторичная, Рабочая копия, Перевернутая рабочая копия, Обработка под акварель
	Плотность	От -4 до 4
Качество изображения		
	Контрастность	От -4 до 4
	Резкость	От -4 до 4
	Уберите Фон	От -4 до 4
	Тема	Ввод темы сообщения
	Макс. разм. влож.	1 МБ, 2 МБ, 5 МБ, 10 МБ, 20 МБ, 30 МБ
Имя файла		
	Префикс имен файлов	Ввод префикса имен файлов
	Добавить дату	Вкл., Выкл.
	Добавить время	Вкл., Выкл.
	Очис.все наст.	Да, Нет
Запом. устр.		

Работа с меню

Элемент настроек	Значение настроек
Основ. настройки	
Цветовой режим	Черн. и белый, Цвет
Форм. файла	
Форм. файла	JPEG, PDF, PDF/A, TIFF (мног.)
Степень сжат.	High Compression, Standard Compression, Low Compression
Настройки PDF	
Пароль открыт. докум.	
Настройка пароля	Выкл., Вкл.
Пароль	Ввод пароля
Пароль разрешений	
Настройка пароля	Выкл., Вкл.
Пароль	Ввод пароля
Печать	Разрешено, Не разрешено
Редактирование	Разрешено, Не разрешено
Разрешение	200 т/дюйм, 300 т/дюйм, 400dpi, 600 т/дюйм

Работа с меню

Элемент настроек	Значение настроек
Область скан.	
Автоматическое обнаружение	—
ISO A	Отображаются поддерживаемые размеры областей сканирования
US-ANSI	
US-ARCH	
JIS B	
ISO B	
Пользовательское	
Смещение вверху	От 0,0 до 100,0 мм От 0,00 до 3,94 дюйма
Тип оп.	Текст и из., Tracing Paper, Вторичная, Рабочая копия, Перевернутая рабочая копия, Обработка под акварель
Расширенные	
Плотность	От -4 до 4
Качество изображения	
Контрастность	От -4 до 4
Резкость	От -4 до 4
Уберите Фон	От -4 до 4
Имя файла	
Префикс имен файлов	Ввод префикса имен файлов
Добавить дату	Вкл., Выкл.
Добавить время	Вкл., Выкл.
Очис.все наст.	Да, Нет

Сетевая папка (только SC-T5400M Series)

Сведения о каждом элементе настроек

📖 «Меню «Сетевая папка» (только SC-T5400M Series)» на стр. 202

Элемент настроек	Значение настроек
Основ. настройки	
источн. бумаги	Рулонная бумага, Листовая бумага (1 лист)
Цветовой режим	Черн. и белый, Цвет
Расширенные	

Работа с меню

Элемент настроек	Значение настроек
Качество	Скорость, Хорошо, Супервысокое
Параметры полей страницы	Обрезка по полям, Превышение размера, Без границ
Двунаправленн.	Вкл., Выкл.
Цветовой режим	Стандартный EPSON (sRGB), Деловая графика, GIS, Чертеж, Откл. (отключить управление цветом)
Увеличение	
Автопод. ст.	Вкл., Выкл.
Настраиваемый	Факт. размер, Пользовательское



Работа с меню

Меню Наст.бум







Меню Рулонная бумага

- ❑ Меню Наст.бум отображается при загрузке бумаги.
- ❑ Результаты регулировки и настройки параметра **Регулировка носителя** в меню **Дополнительная настройка носителя** и **Регулировать оставшееся количество** сохраняются для каждого типа бумаги в списке **Тип бумаги**. При изменении регулировок и настроек эти настройки сохраняются в качестве текущих выбранных настроек типа бумаги, даже если питание принтера будет отключено.

* Настройка по умолчанию.

Элемент настроек	Значение настроек	Описание
Удалить		<p>Перемотайте рулонную бумагу, пока она не будет выведена из принтера.</p> <p> «Извлечение рулонной бумаги» на стр. 45</p>
Подать/отрезать бумагу	Назад	<p>Используйте команды Назад и Вперед, чтобы переместить бумагу в нужное положение. Нажмите кнопку Отрезать, чтобы обрезать бумагу с помощью встроенного резака.</p> <p> «Обрезка рулонной бумаги» на стр. 43</p>
	Вперед	
	Отрезать	
Регулировка носителя		



Работа с меню

Элемент настроек	Значение настроек	Описание
Простая настройка	Пуск	<p>При возникновении проблем с результатами печати или после регистрации особых настроек бумаги выполните регулировку носителя.</p> <p>Нажмите Пуск, и принтер автоматически запустит Регулир. подачи бумаги и Калиб. печат. головки.</p> <p> «Оптимизация настроек бумаги (Регулировка носителя)» на стр. 53</p>
Регулир. подачи бумаги		
Авто	Пуск	<p>Запустите эту процедуру настройки, если на отпечатках видны полосы (горизонтальные полосы или неровные цвета).</p> <p>Сведения о режиме Авто см. в следующем разделе.</p> <p> «Регулир. подачи бумаги — Авто» на стр. 54</p> <p>Если во время автоматической калибровки возникает ошибка или результаты автоматической калибровки неудовлетворительны, запустите калибровку Вручную.</p> <p> «Процедура Регулир. подачи бумаги (Вручную)» на стр. 219</p> <p>Запустите Регулировка длины копии, если необходимо точно настроить величину подачи бумаги для печати чертежей и других данных.</p> <p> «Длина результатов печати не соответствует длине данных для печати» на стр. 223</p>
Вручную	Пуск	
Регулировка длины копии	Пуск	
Калиб. печат. головки		
Авто	Пуск	<p>Запустите эту процедуру настройки при наличии повторяющихся линий разлиновки, искривленных букв или зернистых отпечатков.</p> <p>Сведения о режиме Авто см. в следующем разделе.</p> <p> «Калиб. печат. головки (Авто)» на стр. 55</p> <p>Если во время автоматической калибровки возникает ошибка или результаты автоматической калибровки неудовлетворительны, запустите калибровку Вручную.</p> <p> «Процедура Калиб. печат. головки (Вручную)» на стр. 220</p>
Вручную	Пуск	
Дополнительная настройка носителя		
Зазор валика	1.2	<p>Отображается, если для параметра Тип бумаги установлено значение Пользовательская бумага. При регистрации Пользовательская бумага это значение параметра Зазор валика (расстояние между печатающей головкой и бумагой) для бумаги, выбранной в разделе Изменить стандартную бумагу, поэтому данный параметр, как правило, не нужно изменять. Если отпечатки размазываются, увеличьте ширину зазора (задайте большее значение параметра).</p>
	1.6	
	2.1	

Работа с меню

Элемент настроек	Значение настроек	Описание
Верхнее и нижнее поля	Обычная*	<p>При установке значения Обычная для этого параметра будут заданы следующие значения верхнего и нижнего поля в зависимости от условий печати, выбранных в драйвере принтера.</p> <p><input type="checkbox"/> CAD/Line Drawing (CAD/Линейный рисунок): 3 мм/3 мм</p> <p><input type="checkbox"/> Other (Другие): 30 мм/30 мм</p> <p>Левые и правые поля остаются равными 3 мм, независимо от настроек. При наличии загрязнений в верхней части отпечатков увеличьте ширину верхнего поля.</p> <p> «Область печати» на стр. 251</p>
	Верхнее 3 мм / нижнее 3 мм	
	Верхнее 15 мм / нижнее 15 мм	
	Верхнее 35 мм / нижнее 15 мм	
Затягивание бумаги	От -4 до +3	Важно выбрать подходящее значение прижимной силы для используемой бумаги, чтобы поддерживать точное расстояние между бумагой и печатающей головкой. Если выбрать слишком большое значение для тонкой или мягкой бумаги, расстояние между бумагой и печатающей головкой значительно увеличится, что приведет к ухудшению качества печати или неправильной подаче бумаги. В таких случаях необходимо снизить прижим бумаги. Чем ниже значение параметра, тем меньше прижимная сила.
Противонатяжение	Авто*	<p>При наличии каких-либо морщин на бумаге во время печати установите значение Высокий или Сверхвысокое.</p> <p>Если для этого параметра установлено значение Сверхвысокое, активируется следующий параметр.</p> <p>Настр. — Общие параметры — Настройки принтера — Настр. источн. бумаги — Настройка рулонной бумаги — Противонатяжение 2</p>
	Обычная	
	Высокий	
	Сверхвысокое	
Время сушки		
Время сушки на проход	От 0,0 до 10,0 секунд (0,0*)	Установите временной промежуток, в течение которого печатающая головка будет делать паузу в работе после каждого прохода, позволяя отпечатку высохнуть. Вы можете установить значение в пределах от 0,0 до 10,0 секунд. В зависимости от типа бумаги чернила могут долго сохнуть. Если чернила смазываются на бумаге, установите большее время высыхания чернил. Увеличение времени высыхания приводит к увеличению времени печати.
Время сушки на страницу	От 0,0 до 60 минут (0,0*)	Укажите величину паузы принтера после печати каждой страницы, необходимой для высыхания чернил; выберите значение от 0,0 до 60 мин. В зависимости от плотности чернил и типа бумаги чернила могут долго сохнуть. Если чернила смазываются на бумаге, установите большее время высыхания чернил. Чем больше время высыхания, тем больше времени уходит на печать.

Работа с меню

Элемент настроек	Значение настроек	Описание
Проверка размера бум.	Вкл.*	<p>Отображается, если для параметра Тип бумаги установлено значение Пользовательская бумага. Выберите, нужно ли (Вкл.) или не нужно (Выкл.) определять ширину бумаги при ее загрузке. Если бумага загружена правильно, но все равно появляется ошибка настройки бумаги, попробуйте выбрать вариант Выкл. Но учтите, что при выборе варианта Выкл. печать может выходить за границы бумаги. Если принтер печатает за края бумаги, внутренние части принтера пачкаются чернилами. Обычно при работе с принтером рекомендуется установить для этого параметра значение Вкл.</p> <p>Изменения будут применены после повторной загрузки бумаги. Обратите внимание на то, что они не будут применены только при изменении пунктов меню.</p>
	Выкл.	
Автоотрыв	Вкл.*	<p>Выберите, нужно ли (Вкл.) или не нужно (Выкл.) выполнять автоматическую обрезку с помощью встроенного резака при печати страниц на рулонной бумаге. Установите значение Вкл. для автоматической обрезки края при загрузке бумаги, если это не горизонтальный отрез. Настройка, выбранная с помощью драйвера принтера, при использовании драйвера имеет приоритет.</p> <p> «Обрезка рулонной бумаги» на стр. 43</p>
	Выкл.	
Устранить перекося	Вкл.*	<p>Выберите, следует ли включить (Вкл.) или отключить (Выкл.) уменьшение перекося бумаги.</p>
	Выкл.	
Регулировать оставшееся количество		
Настройка	Вкл.	<p>Укажите, следует ли отображать/записывать (Вкл.) или не отображать/не записывать (Выкл.) количество оставшейся рулонной бумаги. При установке значения Вкл. включаются Оставшееся кол-во и Оставшееся оповещение.</p> <p> «Для рулонной бумаги» на стр. 49</p>
	Выкл.*	
Оставшееся кол-во	От 5,0 до 150,0 м (30*)	<p>При вводе общей длины рулонной бумаги в поле Оставшееся кол-во на главном экране принтера и на экране драйвера принтера будет отображаться приблизительное количество оставшейся рулонной бумаги.</p>
Оставшееся оповещение	От 1,0 до 15,0 м (5,0*)	<p>В параметре Оставшееся оповещение можно задать предел, при котором будет отображаться предупреждение, если количество оставшейся рулонной бумаги опускается ниже заданного предела. Шаг равен 0,1 м.</p> <p>Также при извлечении рулонной бумаги оставшееся количество, заданное значение параметра Оставшееся оповещение и тип бумаги автоматически преобразуются в штрихкод, который печатается в конце рулонной бумаги. Принтер автоматически считывает этот штрихкод и устанавливает нужные параметры при следующей загрузке рулонной бумаги.</p>
Сменить тип бумаги		

Работа с меню







Элемент настроек	Значение настроек	Описание
Тип бумаги	Простая бумага*	<p>Выберите тип загруженной бумаги. Три варианта, отличных от Другие, показывают недавно выбиравшиеся типы бумаги. Если нужный тип бумаги не отображается, нажмите Другие, чтобы отобразить другие типы бумаги, затем выберите нужный тип бумаги.</p> <p> «Для рулонной бумаги» на стр. 49</p>
	Coated Paper (Generic)	
	Premium Glossy Sheet	
	Другие	
Ширина бумаги	Серия А	<p>Отображается, если для параметра Дополнительная настройка носителя — Проверка размера бум. установлено значение Выкл.</p> <p>Выберите ширину загруженной бумаги.</p> <p>Если нужный размер отсутствует в доступных вариантах, выберите Пользовательское и введите ширину бумаги.</p>
	US-ANSI	
	US-ARCH	
	Серия В (ISO)	
	Серия В (JIS)	
	Другие	
	Пользовательское	

Работа с меню

Меню Листовая бумага (1 лист)

Меню Наст.бум отображается при загрузке бумаги.

* Настройка по умолчанию.

Элемент настроек	Значение настроек	Описание
Удалить		Нажмите, чтобы извлечь загруженную листовую бумагу (1 лист) без печати. Нажмите, чтобы извлечь спереди.  «Извлечение листовой бумаги (1 лист)» на стр. 48
Регулировка носителя		
Простая настройка	Пуск	При возникновении проблем с результатами печати или после регистрации особых настроек бумаги выполните регулировку носителя. Просто нажмите Пуск , и принтер автоматически запустит Регулир. подачи бумаги и Калиб. печат. головки.  «Оптимизация настроек бумаги (Регулировка носителя)» на стр. 53
Регулир. подачи бумаги		
Авто	Пуск	Запустите эту процедуру настройки, если на отпечатках видны полосы (горизонтальные полосы или неровные цвета). Сведения о режиме Авто см. в следующем разделе.  «Регулир. подачи бумаги — Авто» на стр. 54 Если во время автоматической калибровки возникает ошибка или результаты автоматической калибровки неудовлетворительны, запустите калибровку Вручную .  «Процедура Регулир. подачи бумаги (Вручную)» на стр. 219
Вручную	Пуск	
Калиб. печат. головки		
Авто	Пуск	Запустите эту процедуру настройки при наличии повторяющихся линий разлиновки, искривленных букв или зернистых отпечатков. Сведения о режиме Авто см. в следующем разделе.  «Калиб. печат. головки (Авто)» на стр. 55 Если во время автоматической калибровки возникает ошибка или результаты автоматической калибровки неудовлетворительны, запустите калибровку Вручную .  «Процедура Калиб. печат. головки (Вручную)» на стр. 220
Вручную	Пуск	
Дополнительная настройка носителя		

Работа с меню

Элемент настроек	Значение настроек	Описание
Зазор валика	1.2	Отображается, если для параметра Тип бумаги установлено значение Пользовательская бумага . При регистрации Пользовательская бумага это значение параметра Зазор валика (расстояние между печатающей головкой и бумагой) для бумаги, выбранной в разделе Изменить стандартную бумагу , поэтому данный параметр, как правило, не нужно изменять. Если отпечатки размазываются, увеличьте ширину зазора (задайте большее значение параметра).
	1.6	
	2.1	
Затягивание бумаги	От -4 до +3	Важно выбрать подходящее значение прижимной силы для используемой бумаги, чтобы поддерживать точное расстояние между бумагой и печатающей головкой. Если выбрать слишком большое значение для тонкой или мягкой бумаги, расстояние между бумагой и печатающей головкой значительно увеличится, что приведет к ухудшению качества печати или неправильной подаче бумаги. В таких случаях необходимо снизить прижим бумаги. Чем ниже значение параметра, тем меньше прижимная сила.
Проверка размера бум.	Вкл.*	Отображается, если для параметра Тип бумаги установлено значение Пользовательская бумага . Выберите, нужно ли (Вкл.) или не нужно (Выкл.) определять ширину бумаги при ее загрузке. Если бумага загружена правильно, но все равно появляется ошибка настройки бумаги, попробуйте выбрать вариант Выкл. Но учтите, что при выборе варианта Выкл. печать может выходить за границы бумаги. Если принтер печатает за краями бумаги, внутренние части принтера пачкаются чернилами. Обычно при работе с принтером рекомендуется установить для этого параметра значение Вкл. Изменения будут применены после повторной загрузки бумаги. Обратите внимание на то, что они не будут применены только при изменении пунктов меню.
	Выкл.	
Изменить тип или размер бумаги		
Тип бумаги	Простая бумага*	Выберите тип загруженной бумаги. Три варианта, отличных от Другие , показывают недавно выбиравшиеся типы бумаги. Если нужный тип бумаги не отображается, нажмите Другие , чтобы отобразить другие типы бумаги, затем выберите нужный тип бумаги.  «Для Листовой бумаги (1 лист)» на стр. 51
	Coated Paper (Generic)	
	Premium Glossy Sheet	
	Другие	
Размер бумаги	Серия А	Выберите размер загруженной бумаги. Если нужный размер отсутствует в доступных вариантах, выберите Пользовательское и введите длину и ширину бумаги.
	US-ANSI	
	US-ARCH	
	Серия В (ISO)	
	Серия В (JIS)	
	Другие	
Пользовательское		

Работа с меню

Меню Сост. принтера

* Настройка по умолчанию.

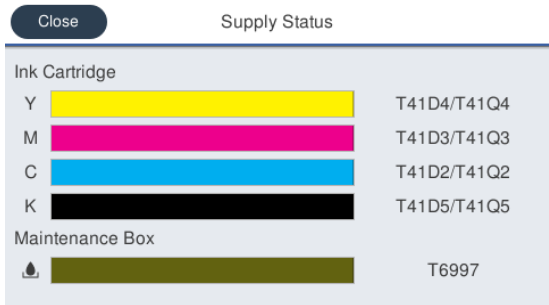
Элемент настроек	Значение настроек	Описание
Состояние подачи		<p>Отображает приблизительное оставшееся в картридже количество чернил каждого цвета и соответствующий номер продукта, а также приблизительно оставшееся свободное место в емкости для отработанных чернил и соответствующий номер продукта.</p>  <p>Чем короче полоса, тем меньше количество оставшихся чернил или объем свободного пространства. Даже при отображении значка ⚠️ печать возможна, пока не появятся инструкции по замене. Однако подготовить новый чернильный картридж этого цвета или новую емкость для отработанных чернил нужно заранее.</p> <p>Кроме того, коды цветов чернил рядом с полосами указывают следующее.</p> <ul style="list-style-type: none"> <input type="checkbox"/> Y: Yellow (Желтый) <input type="checkbox"/> M: Magenta (Пурпурный) <input type="checkbox"/> C: Cyan (Голубой) <input type="checkbox"/> K: Black (Черный)
Список сообщений		Отображение списка сообщений, указывающих на состояние принтера. Чтобы просмотреть подробные сведения, выберите это сообщение в списке.
Версия прошивки		Показывает сведения о прошивке принтера.
Печ. лист сост.		
Таблица конфигурации		Печатает список текущих настроек принтера. Используйте для просмотра сводной информации.



Работа с меню

Меню Настр.

Общие параметры

Общие параметры — Основ. настройки

* Настройка по умолчанию.

Элемент настроек	Значение настроек	Описание
Яркость дисп.	1–9 (9*)	Установка яркости экрана.
Звук		
Выключить звук	Вкл.	При установке значения Вкл. для этого параметра выключается звук выбора пунктов меню и других элементов на экране панели управления, а также звук подтверждения при вставке бумаги в отверстие для бумаги.
	Выкл.*	
Обычный режим		
Нажатие кнопки	0–10 (5*)	Меняет громкость звука при нажатии меню и других элементов на экране панели управления, а также звука подтверждения при вставке бумаги в отверстие для бумаги во время загрузки.
Уведомление об ошибке	0–10 (5*)	Регулирует громкость звукового сигнала, оповещающего об ошибке.
Тип звука	Образец1*	Меняет тип звука при нажатии меню и других элементов на экране контрольной панели, а также звука подтверждения при вставке бумаги в отверстие для бумаги во время загрузки.
	Образец2	
Таймер откл.	От 1 до 60 минут (15*)	Принтер переходит в спящий режим, если не возникает никаких ошибок, не получено никаких заданий печати и не выполняется никаких действий на панели управления в течение длительного периода времени. С помощью этого параметра можно выбрать количество времени до перехода принтера в спящий режим.  «Энергосбережение» на стр. 25
Таймер выключения	Выкл.	Можно выбрать время, после которого принтер автоматически переходит в спящий режим, если не возникает никаких ошибок, не получено никаких заданий печати и не выполняется никаких действий на панели управления в течение длительного периода времени.  «Энергосбережение» на стр. 25
	30 мин.	
	1 ч	
	2 ч	
	4 ч	
	8 ч*	
	12 ч	
Настройка блокировки автом. выключателя	Вкл.*	Выберите, следует ли включить принтер (Вкл.) или отключить (Выкл.), когда включается рубильник.
	Выкл.	

Работа с меню



Элемент настроек	Значение настроек	Описание
Настр. даты и времени		
Дата и время	—	Установка текущей даты и времени.
Разница времени	От -12:45 до +13:45 (0.00*)	<p>Определение разницы со всемирным координированным временем (UTC) с шагом 15 минут.</p> <p>В сетевых средах, где присутствует разница во времени, задайте для этого параметра нужное значение при администрировании принтера.</p>
Язык/Language	Японский	Выберите язык отображения на экране панели управления.
	Английский	
	Французский	
	Итальянский	
	Немецкий	
	Португальский	
	Испанский	
	Голландский	
	Польский	
	Русский	
	Корейский	
	Упрощенный китайский	
Традиционный китайский		
Время ожид. операции	Вкл.*	При установке значения Вкл. для этого параметра будет отображаться сообщение и выполняться возврат на главный экран, если в течение определенного времени не выполнялось никаких операций на экране, отличном от главного.
	Выкл.	
Клавиат.	QWERTY*	Выбор расположения клавиш на экране ввода текста, который отображается при вводе имени Пользовательская бумага или другого имени.
	AZERTY	
	QWERTZ	
Единица длины	М*	Выберите единицы измерения, которые будут использоваться при отображении длины рулонной бумаги и других элементов.
	ft / in	

Работа с меню**Общие параметры — Настройки принтера**

* Настройка по умолчанию.

Элемент настроек	Значение настроек	Описание
Настр. источн. бумаги		



Работа с меню

Элемент настроек	Значение настроек	Описание
Уведомление об ошибке		
Уведом. о разм. бум.	Вкл.	Установка значения Вкл. приведет к отображению сообщения об ошибке, если настройки выходного размера или типа бумаги для заданий печати, переданных на принтер, отличаются от аналогичных настроек на самом принтере.
	Выкл.*	
Уведомл. о типе бум.	Вкл.	
	Выкл.*	
Настройка рулонной бумаги		
Обнаружить замятие бумаги	Вкл.*	Если выбрано значение Вкл. и бумага перекошена, на панели управления отображается ошибка и печать останавливается. Выберите значение Выкл., чтобы отключить эту функцию. Значение Вкл. рекомендуется использовать в большинстве случаев, так как перекошенная бумага, помимо всего прочего, может привести к замятию бумаги в принтере.
	Выкл.	
Справа по резке бумаги	Вкл.	Если для параметра Auto Cut (Автоматическая обрезка) выбрано значение Выкл., можно указать на необходимость печатать (Вкл.) или не печатать (Выкл.) на рулонной бумаге линии отреза. Линии отреза не печатаются, если параметр Auto Cut (Автоматическая обрезка) Вкл. или при использовании листовой бумаги или плакатов. Однако обратите внимание, что, если ширина рулона, указанная на компьютере, уже, чем бумага, загруженная в принтер, линии отреза будут напечатаны, независимо от значения параметра Auto Cut (Автоматическая обрезка). Настройка, выбранная с помощью драйвера принтера, при использовании драйвера имеет приоритет.
	Выкл.*	
Обрезка для печати без полей	Два реза*	Выберите, следует ли вставлять поле и выполнять между страницами обрезку два раза (Два реза) или один раз (Один рез) при печати нескольких страниц без полей. Настройка, выбранная с помощью драйвера принтера, при использовании драйвера имеет приоритет.  «Сведения об обрезке рулонной бумаги» на стр. 82
	Один рез	
Быстрая обрезка	Вкл.*	Укажите операцию обрезки для печати заданий из нескольких страниц. При установке значения Вкл. для этого параметра предыдущий отпечаток обрезается, когда его задний край достигает положения обрезки при печати следующего задания. Таким образом сокращается время печати, потому что печать и обрезка выполняются одновременно. Параметры операции обрезки такие же, как и при использовании варианта Один рез в функции Обрезка для печати без полей или функции Single Cut (Одинарная насечка) в драйвере принтера.  «Сведения об обрезке рулонной бумаги» на стр. 82 Если для этого параметра установлено значение Выкл. , печать следующего задания начнется после того, как предыдущее задание печати достигнет положения обрезки и обрезка будет завершена.
	Выкл.	
Режим подрезки	Обычн.*	Если требуется снизить шум во время обрезки, включите режим Тихо . Если включен режим Тихо , скорость обрезки снижается.
	Тихо	
Обновить поле	Вкл.*	Выберите, нужно ли (Вкл.) или не нужно (Выкл.) автоматически обрезать передний край перед печатью с полями, чтобы избавиться от чернильных пятен, которые могли остаться от предыдущей печати без полей.
	Выкл.	

Работа с меню

Элемент настроек	Значение настроек	Описание
Противонатяжение 2	От 1 до 5 (2*)	<p>Этот параметр включен, если установлен один из следующих параметров.</p> <ul style="list-style-type: none"> <input type="checkbox"/> Область информации о рулонной бумаге — Дополнительная настройка носителя — Противонатяжение — Сверхвысокое <input type="checkbox"/> Настр. — Общие параметры — Настройки принтера — Особая настройка бумаги — Дополнительная настройка носителя — Противонатяжение — Сверхвысокое <p>Если во время печати на бумаге образуются складки, даже если выбрано значение Высокий в указанном выше меню Противонатяжение, выберите Сверхвысокое и задайте в этом параметре силу противонатяжения.</p> <p>Чем выше это значение, тем больше натяжение.</p>

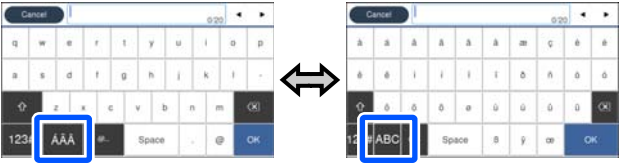
Работа с меню

Элемент настроек	Значение настроек	Описание
<p>Особая настройка бумаги</p> <p>(Нажатие любого порядкового номера от 01 до 10 приведет к отображению элементов настроек.)</p>		
Переименовать		<p>Регистрация и замена имени особых настроек бумаги. Зарегистрированное здесь имя отображается в списке Тип бумаги.</p> <p>Нажмите этот элемент для отображения экранной клавиатуры. В имени можно указать до 20 символов. Экран клавиатуры может быть включен, как показано ниже, с помощью отмеченной кнопки.</p>  <p>Нажимайте значки в левом нижнем углу, чтобы переключаться между методами ввода.</p> <p>ABC: ввод букв алфавита.</p> <p>123#: ввод цифр и символов.</p> <p>Чтобы изменить компоновку клавиш на полной клавиатуре, используйте параметр Клавиат. в меню Основ. настройки.</p> <p> «Общие параметры — Основ. настройки» на стр. 160</p>
Изменить стандартную бумагу	Простая бумага*	Можно выбрать тип носителя, наиболее соответствующий используемой бумаге.
	Matte Paper	
	Photo Paper	
	CAD	
	Другие	
Дополнительная настройка носителя		
Зазор валика	1.2	Это Зазор валика (расстояние между печатающей головкой и бумагой) для бумаги, выбранной в разделе Изменить стандартную бумагу , поэтому данный параметр, как правило, не нужно изменять. Если отпечатки размазываются, увеличьте ширину зазора (задайте большее значение параметра).
	1.6	
	2.1	
Верхнее и нижнее поля	Обычная*	<p>При установке значения «Обычная» для этого параметра будут заданы следующие значения верхнего и нижнего поля в зависимости от условий печати, выбранных в драйвере принтера.</p> <ul style="list-style-type: none"> <input type="checkbox"/> CAD/Line Drawing (CAD/Линейный рисунок): 3 мм/3 мм <input type="checkbox"/> Other (Другие): 30 мм/30 мм <p>Левые и правые поля остаются равными 3 мм, независимо от настроек. При наличии загрязнений в верхней части отпечатков увеличьте ширину верхнего поля.</p> <p> «Область печати» на стр. 251</p>
	Верхнее 3 мм / нижнее 3 мм	
	Верхнее 15 мм / нижнее 15 мм	
	Верхнее 35 мм / нижнее 15 мм	

Работа с меню

Элемент настроек	Значение настроек	Описание
Затягивание бумаги	От -4 до +3	Важно выбрать подходящее значение прижимной силы для используемой бумаги, чтобы поддерживать точное расстояние между бумагой и печатающей головкой. Если выбрать слишком большое значение для тонкой или мягкой бумаги, расстояние между бумагой и печатающей головкой значительно увеличится, что приведет к ухудшению качества печати или неправильной подаче бумаги. В таких случаях необходимо снизить прижим бумаги. Чем ниже значение параметра, тем меньше прижимная сила.
Противонатяжение	Авто*	При наличии каких-либо морщин на бумаге во время печати выберите значение Высокий или Сверхвысокое . Если для этого параметра установлено значение Сверхвысокое , активируется следующий параметр. Настр. — Общие параметры — Настройки принтера — Настр. источн. бумаги — Настройка рулонной бумаги — Противонатяжение 2
	Обычная	
	Высокий	
	Сверхвысокое	
Время сушки		
Время сушки на проход	От 0,0 до 10,0 секунд (0,0*)	Установите временной промежуток, в течение которого печатающая головка будет делать паузу в работе после каждого прохода, позволяя отпечатку высохнуть. Укажите значение от 0,0 до 10,0 секунд. В зависимости от типа бумаги для высыхания чернил может потребоваться некоторое время. Если чернила смазываются на бумаге, установите большее время высыхания чернил. Увеличение времени высыхания приводит к увеличению времени печати.
Время сушки на страницу	От 0,0 до 60 минут (0,0*)	Укажите величину паузы принтера после печати каждой страницы, необходимой для высыхания чернил; выберите значение от 0 до 60 минут. В зависимости от плотности чернил и типа бумаги чернила могут долго сохнуть. Если чернила смазываются на бумаге, установите большее время высыхания чернил. Чем больше время высыхания, тем больше времени уходит на печать.
Проверка размера бум.	Вкл.*	Выберите, нужно ли (Вкл.) или не нужно (Выкл.) определять ширину бумаги при ее загрузке. Если бумага загружена правильно, но все равно появляется ошибка настройки бумаги, попробуйте выбрать вариант Выкл. Но учтите, что при выборе варианта Выкл. печать может выходить за границы бумаги. Если принтер печатает за краями бумаги, внутренние части принтера пачкаются чернилами. Обычно при работе с принтером рекомендуется установить для этого параметра значение Вкл. Изменения будут применены после повторной загрузки бумаги. Обратите внимание на то, что они не будут применены только при изменении пунктов меню.
	Выкл.	
Автоотрыв	Вкл.*	Выберите, нужно ли (Вкл.) или не нужно (Выкл.) выполнять автоматическую обрезку с помощью встроенного резака при печати страниц на рулонной бумаге. Установите значение Вкл. для автоматической обрезки края при загрузке бумаги, если это не горизонтальный отрез. Настройка, выбранная с помощью драйвера принтера, при использовании драйвера имеет приоритет.  «Обрезка рулонной бумаги» на стр. 43
	Выкл.	
Устранить перекос	Вкл.*	Выберите, следует ли включить (Вкл.) или отключить (Выкл.) уменьшение перекоса бумаги.
	Выкл.	
Восстановить стандартные настройки		Восстановите выбранные настройки параметра Пользовательская бумага до значений по умолчанию.

Работа с меню

Элемент настроек	Значение настроек	Описание
Язык печати		
USB	Авто*	Как правило, следует оставить значение Авто. Если данные печати HP-GL/2 или HP RTL передаются из приложения САПР или плоттера, это определяется автоматически и принтер переходит в режим HP-GL/2. Если печать в режиме HP-GL/2 выполняется неправильно или если обычно печать выполняется в режиме HP-GL/2 или HP RTL, задайте для этого параметра значение HP-GL/2 .
	HP-GL/2	
Сеть	Авто*	
	HP-GL/2	

Работа с меню

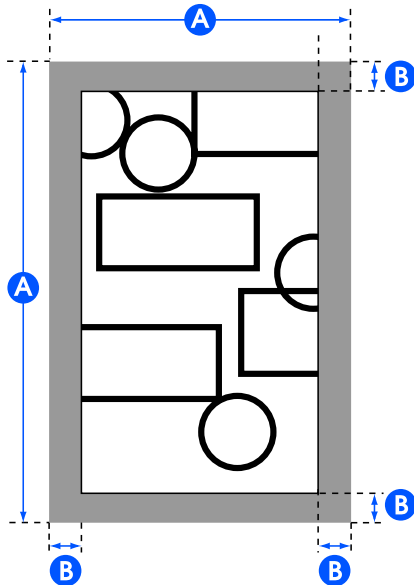
Элемент настроек	Значение настроек	Описание
Ун. настр. печати		
источн. бумаги	Рулонная бумага*	Выберите источник бумаги. Если в заданный источник не загружена бумага, то при печати возникает ошибка.
	Листовая бумага (1 лист)	
Качество	Обычная*	Выбор качества печати. При выборе варианта Обычная качество печати будет соответствовать настройке Тип бумаги для бумаги, выбранной в разделе источн. бумаги .
	Скорость	
	Хорошо	
	Супервысокое	
	Черновик	
Цветовой режим	Цвет*	Укажите, производить ли печать в цвете или переключиться на черно-белый режим и затем произвести печать.
	Черн. и белый	
Параметры полей страницы	Обрезка по полям*	<p>В зависимости от параметра базового выходного размера добавляет выбранное значение к ширине поля страницы (область В на следующей иллюстрации) внутри рабочей области команды PS поступающих данных или в пределах размера, выбранного для параметра базового выходного размера (область А на следующей иллюстрации). Когда объект печати находится в области поля, он обрезается и не печатается.</p> 

Работа с меню

Элемент настроек	Значение настроек	Описание
	Превышение размера	<p>Положение, при котором добавляется поле, зависит от параметра базового выходного размера, как показано ниже.</p> <ul style="list-style-type: none"> <input type="checkbox"/> Когда установлено Авто Добавляет выбранное значение к ширине поля страницы (область B на следующей иллюстрации) за пределами рабочей области команды PS поступающих данных (область A на следующей иллюстрации). <div data-bbox="829 560 1244 1120" style="text-align: center;"> </div> <input type="checkbox"/> Когда установлен стандартный размер или пользовательский размер Добавляет выбранное значение к ширине поля страницы (область B на следующей иллюстрации) за пределами размера, выбранного для параметра базовой области печати (область A на следующей иллюстрации). С реальным выходным размером размер поля становится больше, чем выбранный размер (область A следующей иллюстрации). <div data-bbox="829 1388 1244 1948" style="text-align: center;"> </div>

Работа с меню

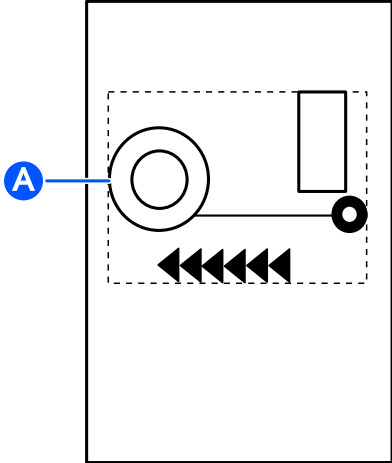
Элемент настроек	Значение настроек	Описание
Поля страницы	3 мм*	Выберите значения для верхнего, нижнего, левого и правого полей. Для листовой бумаги значения верхнего, нижнего, левого и правого полей составляют 3 мм, независимо от настроек.
	5 мм	
Сглаживание	Вкл.	Этот параметр включен, если для параметра Разрешение задано значение Обычная , а в отправляемых на печать данных разрешение не указано. При установке значения Вкл. для этого параметра печать будет выполняться с максимальным разрешением, соответствующим настройке Тип бумаги для бумаги, выбранной в разделе источн. бумаги . Однако в зависимости от печатаемых данных время печати может быть очень большим либо могут возникать сбои при печати из-за нехватки памяти.
	Выкл.*	
Базовый выходной размер	Авто*	Область графопостроителя команды PS данных становится базовым выходным размером. Реальный выходной размер зависит от Параметры полей страницы. Если данные не содержат команду PS, наименьший прямоугольник (область A на следующей иллюстрации), включая объекты печати, становится базовым выходным размером. 
	Серия A	Отображаются совместимые стандартные размеры для выбранного источн. бумаги , поэтому выберите Базовый выходной размер. Реальный выходной размер зависит от Параметры полей страницы. Для листовой бумаги этот параметр доступен, только когда данные не содержат команду PS. Если данные содержат команду PS, этот параметр будет недоступен, значением параметра Базовый выходной размер становится рабочая область команды PS.
	US-ANSI	
	US-ARCH	
	Серия B (ISO)	
	Серия B (JIS)	
	Другие	
Пользовательское	Выберите этот параметр при выводе нестандартных размеров. После выбора этого параметра задайте параметры Paper Width (Ширина бумаги) и Paper Height (Высота бумаги). Шаг равен 0,1 мм. Реальный выходной размер зависит от Параметры полей страницы.	
Разрешение	Обычная*	Эта настройка включается, если в данных, отправляемых на печать, разрешение не указано. При выборе варианта Обычная печать будет выполняться с разрешением, соответствующим настройке Тип бумаги для бумаги, выбранной в разделе источн. бумаги , и настройке Качество .
	300 т/дюйм	
	600 т/дюйм	
	1200 т/дюйм	

Работа с меню

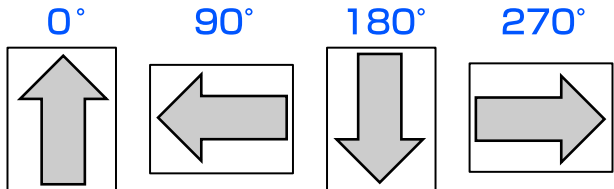
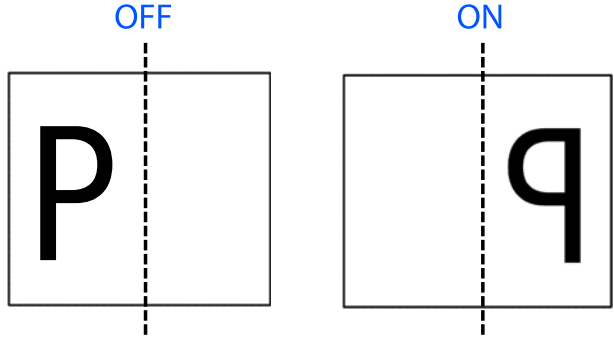
Элемент настроек	Значение настроек	Описание
Цветовой режим (общий)	Стандартный EPSON (sRGB)	Оптимизирует палитру sRGB и корректирует цвета.
	Деловая графика*	Выполняет цветокоррекцию для увеличения резкости изображений на основе пространства sRGB.
	GIS	Выполняет цветокоррекцию, оптимизирующую печать топографических карт ГИС (географических информационных систем) или аналогичных материалов.
	Чертеж	Выполняет цветокоррекцию для чертежей САПР и других чертежей.
	Откл. (отключить управление цветом)	Цветокоррекция не выполняется.
Уникальные настройки HP-GL/2 (Настройки печати, связанные с режимами HP-GL/2 или HP RTL.)		
Поворот	0°*	Перед печатью можно вращать координаты нарисованных данных против часовой стрелки с шагом в 90°. Обратите внимание, что объекты, нарисованные в RTL, не вращаются. Когда этот параметр и команда RO указывают вращение, оно выполняется с использованием суммарного количества обоих значений. Обратите внимание, что вращение с помощью команды RO применяется только для объектов (область стрелки на следующей иллюстрации), а вращение для нарисованной области не выполняется (квадратная область на следующей иллюстрации). В результате объекты на участке, выступающем за пределы нарисованной области, не печатаются.
	90°	
	180°	
	270°	
		
Исходная настройка	Левый край*	Задаёт начало координат данных.
	Центр	
Зеркальное изображение	Вкл.	Выберите горизонтальный поворот (зеркальный) с помощью центра ширины выходного размера в качестве базисной линии, а затем напечатайте с горизонтальным поворотом (Вкл.) или без него (Выкл.).
	Выкл.*	
		
Если для параметра поворота указан угол, изображение поворачивается горизонтально.		

Работа с меню

Элемент настроек	Значение настроек	Описание
Объединение строк	Вкл.	Выберите вариант слияния пересечения накладывающихся линий в изображении в соответствии с командой MC поступающих данных (Вкл.) или вариант перемещения этих линий поверх пересечения для печати в последнюю очередь (Выкл.).
	Выкл.*	
		
Цветовой режим (HP-GL/2)	Стандартный EPSON (sRGB)	Оптимизирует палитру sRGB и корректирует цвета.
	Деловая графика	Выполняет цветокоррекцию для увеличения резкости изображений на основе пространства sRGB.
	GIS	Выполняет цветокоррекцию, оптимизирующую печать топографических карт ГИС (географических информационных систем) или аналогичных материалов.
	Чертеж*	Выполняет цветокоррекцию для чертежей САПР и других чертежей.
	Откл. (отключить управление цветом)	Цветокоррекция не выполняется.
Выбрать палитру	Програм.*	Из следующих параметров выберите палитру, которая определяет цвет и толщину логического пера. <input type="checkbox"/> Програм.: печать в соответствии с настройками пера, заданными в приложении, и без учета встроенной палитры принтера. <input type="checkbox"/> По умолч.: печать в соответствии с заданными настройками встроенной палитры принтера. Настройки палитры нельзя изменить. Встроенная палитра определяет логическое перо с шириной 0,35 мм и с 256 цветами. <input type="checkbox"/> Палитра А/Палитра В: принтер печатает в соответствии с настройками встроенной палитры, заданными в разделе «Определить палитру». Если параметр «Определить палитру» не задан, печать выполняется так, как будто выбран режим «По умолчанию». Если установлены параметры По умолч./Палитра А/Палитра В, настройки пера, заданные в приложении, игнорируются. Параметры выбранной палитры могут быть напечатаны с помощью выбора пункта меню Печать палитры цветов и подтверждения выбора.
	По умолч.	
	Палитра А	
	Палитра В	
Печать палитры цветов	Печать	Настройки палитры, выбранной в меню Выбрать палитру , печатаются в формате А3. Можно проверить цвета, соответствующие номерам цветов перьев.

Работа с меню

Элемент настроек	Значение настроек	Описание
Определить палитру		
Палитра А		
Перо 0 — Перо 15		
Ширина пера	0,13–12,00 мм	Если в разделе Выбрать палитру выбрать вариант Палитра А , печать будет выполняться в соответствии с установленными здесь параметрами. Можно задать уникальную встроенную палитру, указав ширину и цвет пера для 16 типов логического пера. Выберите номер пера, а затем определите параметры ширины пера и цвета пера для каждого пера. Командой меню Печать палитры цветов можно распечатать для проверки цвета, соответствующие номерам цветов перьев.
Цвет пера	От 0 до 255	
Палитра В		
Перо 0 — Перо 15		
Ширина пера	0,13–12,00 мм	Если в разделе Выбрать палитру выбрать вариант Палитра В , печать будет выполняться в соответствии с установленными здесь параметрами. Настройки ничем не отличаются от настроек Палитра А.
Цвет пера	От 0 до 255	
Восстановление уникальных настроек HP-GL/2	Нет	Выберите Да , чтобы вернуть всем параметрам Уникальные настройки HP-GL/2 значения по умолчанию.
	Да	
Интерф. запом. устр.	Включить*	Выберите, разрешено или не разрешено подключение флеш-накопителя USB к принтеру (вариант Включить или Отключить соответственно) с возможностью последующей печати данных с этого накопителя.
	Отключить	
Регул. толщины бумаги	Выкл.*	Если используется толстая бумага, печатающая головка может поцарапать поверхность печати. Выберите значение Вкл. , чтобы предотвратить царапины. Если задано значение Вкл. , ширина зазора валика (то есть расстояние между печатающей головкой и бумагой) увеличится. Однако если зазор валика максимальный, то настройка Вкл. уже не оказывает влияния.
	Вкл.	
Самопроверка и очистка	Выкл.	Самопроверка и очистка — это функция, которая автоматически проверяет, засорены ли дюзы печатающей головки, и при засорении дюз выполняет очистку в определенные моменты времени, например при включении питания или перед началом печати. Укажите количество повторений процедуры автоматической очистки при засорении дюз. Если выбран вариант Выкл. , проверка и очистка не выполняются.
	1 раз*	
	2 раза	
	Три раза	
Двунаправленн.	Вкл.*	При установке значения Вкл. для этого параметра печатающая головка будет печатать при движении как влево, так и вправо. При установке значения Выкл. смещение линий разлиновки уменьшится, но увеличится время печати.
	Выкл.	
USB-подключение к PC	Включить*	Значение Включить позволяет получить доступ к принтеру с компьютера через кабель USB. Значение Отключить отключает такой доступ.
	Отключить	
Время ожид. интерф. USB	0 с или от 5 до 300 с (60*)	Если печать останавливается, когда принтер и компьютер подключены с помощью кабеля USB, установите более длительное время.

Работа с меню

Общие параметры — Настройки сети

* Настройка по умолчанию.

Элемент настроек	Значение настроек	Описание
Настройка Wi-Fi		
Маршрутизатор (Подключение по Wi-Fi)		<p>Отсоединено или отключено</p> <p>Отображается серым цветом. Нажмите этот пункт, а на следующем экране нажмите Начать установку. Откроется меню Мастер настройки Wi-Fi, где будет выполнена попытка подключения.</p> <p>Подключено</p> <p>Нажмите, чтобы увидеть статус подключения и информацию о настройках. Нажмите Изменить настройки, чтобы открыть меню Мастер настройки Wi-Fi и другие меню, где можно переключиться на иную точку доступа.</p> <p> «Переключение на беспроводную локальную сеть» на стр. 35</p>
Мастер настройки Wi-Fi		Отображается список SSID для определенных точек доступа. В списке выберите SSID и подключитесь к нему.
Настройка кнопкой (WPS)		Если используемая точка доступа поддерживает режим WPS (защищенная настройка Wi-Fi), этот элемент меню также можно использовать для подключения. Ввод SSID и пароля не требуется. После выбора этого элемента меню нажмите и удерживайте соответствующую кнопку на точке доступа, пока она не начнет мигать, затем снова нажмите на экране принтера Начать установку , чтобы выполнить подключение.
Другие		
Настр. PIN-кода (WPS)		Если используемая точка доступа поддерживает режим WPS (защищенная настройка Wi-Fi), этот элемент меню также можно использовать для подключения. Нажмите, чтобы вывести PIN-код и кнопку Начать установку . Введите на точке доступа отображенный на компьютере PIN-код в течение 2 минут, затем нажмите Начать установку для подключения.
Автоподключение Wi-Fi		Это меню используется после установки программного обеспечения с диска с программным обеспечением, а также для подключения к принтеру с помощью мастера.
Отключить Wi-Fi		При выборе этого параметра будет инициализировано и отключено подключение к беспроводной локальной сети. В случае возникновения проблем с беспроводным подключением к локальной сети используйте это меню для повторного подключения и устранения проблем.

Работа с меню

Элемент настроек	Значение настроек	Описание
Wi-Fi Direct		<p>Отсоединено или отключено</p> <p>Отображается серым цветом. Нажмите этот пункт, а на следующем экране нажмите Начать установку, чтобы открыть меню Начать установку. Нажмите Начать установку, чтобы включить режим Wi-Fi Direct и отобразить идентификатор SSID и пароль принтера.</p> <p>Подключено</p> <p>При нажатии отображаются SSID и пароль принтера, а также количество подключенных устройств. Нажмите Изменить настройки, чтобы отобразить меню Изменить пароль и другие меню.</p> <p>☞ «Прямое подключение по беспроводной сети (Wi-Fi Direct)» на стр. 36</p>
Изменить пароль		Пароль Wi-Fi Direct можно изменить. Изменение пароля приведет к отключению всех подключенных компьютеров и интеллектуальных устройств.
Отключить Wi-Fi Direct		Выполнение этой операции приведет к отключению всех подключенных компьютеров и интеллектуальных устройств. Чтобы отключить конкретное устройство, выполните отключение на самом устройстве.
Удалить зарегистрированное устройство		Элемент меню интеллектуального устройства Android. При подключении к принтеру интеллектуального устройства Android при помощи функции Wi-Fi Direct на принтере отображается экран, на котором можно выбрать, следует ли разрешать или отклонять это подключение. Если отклонить подключение, то последующее подключение с этого устройства будет невозможно. Чтобы подключиться с устройств, которым было отказано в подключении, откройте это меню и удалите сведения о зарегистрированных устройствах.
Настройка проводной ЛВС		Нажмите для смены беспроводного подключения к локальной сети на проводное подключение. Нажмите Начать установку , чтобы отключить соединение с беспроводной сетью. ☞ «Переключение на проводную локальную сеть» на стр. 35
Статус сети		
Состоян. провод. ЛВС/Wi-Fi		Отображение состояния текущей связи и настроек подключения, например IP-адреса и т. д.
Состояние Wi-Fi Direct		Отображение числа подключенных устройств и таких параметров подключения, как SSID.
Статус серв. эл. поч. (только SC-T5400M Series)		Отображаются текущий метод аутентификации и аутентифицированные учетные записи. Эти настройки также можно изменить.
Печ. лист сост.		Печать подробных сведений о текущем сетевом подключении.
Проверка подключения		Позволяет проверить состояние сети принтера и напечатать отчет о проверке подключения к сети. В случае возникновения проблем устраняйте их, ориентируясь на результаты этой диагностики.
Расширенные		

Работа с меню

Элемент настроек	Значение настроек	Описание
Имя устройства		Задайте имя принтера для использования в сети.
Настройка TCP/IP	Авто*	Автоматическое назначение IP-адреса принтера с помощью функциональных возможностей DHCP на маршрутизаторе.
	Вручную	Выберите этот параметр, чтобы вручную назначить фиксированный IP-адрес, затем введите IP-адрес, маску подсети и другие необходимые сведения. Более подробные сведения см. в <i>Руководстве администратора</i> .
Прокси-сервер	Исп.	Если принтер должен получать из Интернета обновления встроенного ПО и другие данные и для подключения к Интернету внутренней сети используется прокси-сервер, то выберите значение Исп. и задайте имя сервера и номер порта.
	Не исп.*	
Сервер эл. почты (только SC-T5400M Series)		Эти сведения совпадают со сведениями в разделе Общие параметры — Наст. скан. — Сервер эл. почты .
Общая папка (только SC-T5400M Series)		Используется, если необходимо печатать файлы из общей папки. Перед печатью необходимо задать настройки общей папки.  «Печать файлов из общей папки (функция «Печать из папки»)» (только для SC-T5400M Series)» на стр. 113
Адрес IPv6	Включить*	Выберите, следует ли включить или отключить функцию IPv6.
	Отключить	
Скорость соедин. и дуплексная связь	Авто*	Как правило, устанавливается значение Авто .
	10BASE-T полудуплекс	
	10BASE-T полный дуплекс	
	100BASE-TX полудуплекс	
	100BASE-TX полн. дуплекс	
Перенаправление HTTP на HTTPS	Включить*	Выберите, следует ли включить или отключить функцию перенаправления HTTP на HTTPS.
	Отключить	
Отключить IPsec/Фильтрация IP	Включить	Чтобы включить функциональные возможности фильтрации IPsec/IP, используйте ПО Web Config. Более подробные сведения см. в <i>Руководстве администратора</i> .
	Отключить*	
Отключить IEEE 802.1X	Включить	Чтобы включить функциональные возможности IEEE 802.1X, используйте Web Config. Более подробные сведения см. в <i>Руководстве администратора</i> .
	Отключить*	
Передача iBeacon (только SC-T5400M Series)	Включить*	Включение или выключение передачи данных по протоколу iBeacon. Включите этот параметр, если необходимо выполнять поиск с устройств, поддерживающих протокол iBeacon.
	Отключить	

Общие параметры — Наст. скан. (только SC-T5400M Series)

* Настройка по умолчанию.

Работа с меню

Элемент настроек	Значение настроек	Описание
Подтвердить Получателя	Вкл.	Задайте для параметра значение Вкл. , если необходимо иметь возможность проверять получателей перед сканированием оригинала.
	Выкл.*	
Сервер эл. почты		
Настройки сервера	Выкл.	Выберите этот параметр, если не нужно настраивать сервер электронной почты.
	POP перед SMTP	Аутентификация на сервере POP3 (сервер входящей почты) перед отправкой почты. При выборе этого элемента установите сервер POP3.
	АУТЕНТ. SMTP	Аутентификация на SMTP-сервере (сервер исходящей почты) при отправке почты. Почтовый сервер должен поддерживать аутентификацию SMTP.
Проверка подключения		Возможность проверки подключения к серверу электронной почты.
Scan Options		
Подтвердить перед выводом сканированного документа	Вкл.*	Задайте для параметра значение Вкл. , чтобы после сканирования оригинал оставался в слоте вывода бумаги и отображался экран подтверждения извлечения оригинала. Если необходимо, чтобы оригинал выводился из устройства сразу после сканирования, установите для этого параметра значение Выкл.
	Выкл.	
Коррекция смещения изображения	Вкл.*	Автоматическая коррекция перекоса отсканированного изображения перед сохранением. Диапазон коррекции — от исходной ширины изображения до 914,4 мм. Включайте этот параметр, только если для параметра Раз.ориг или Область скан. установлено значение Автоматическое обнаружение .
	Выкл.	
Регулировка подачи документа	От -1,00 до 1,00 (0*)	Если длина оригинала и результаты печати откопированных или отсканированных документов не совпадают, отрегулируйте подачу документов. Если нужно уменьшить длину отпечатка, нажмите кнопку «минус». Если нужно увеличить длину отпечатка, нажмите кнопку «плюс». Различия в длине могут быть обусловлены типом бумаги, используемой для печати.  «Регулир. подачи бумаги — Авто» на стр. 54
Регулировка сшивки изображения	От -5 до 5 (0*)	Корректировка положения шивки изображений для случаев, когда результаты сканирования не выровнены относительно друг друга.  «Регулировка сшивки изображения» на стр. 238

Работа с меню

Общие параметры — Администрир. системы

* Настройка по умолчанию.

Элемент настроек	Значение настроек	Описание
Диспетчер Контакты (только SC-T5400M Series)		
Регистрация/Удалить		Регистрация или удаление адресов, используемых в функциях Сканирование в эл. почту и Сканир. в сет. папку/FTP.
Частые		
Эл. почта		Для каждого пункта можно зарегистрировать часто используемые адреса и таким образом упростить доступ к ним. Можно также изменить порядок адресов.
Сетевая папка/FTP		
Печать контактов		
Список всех Контакты		Печать адресов электронной почты ваших контактов.
Список адресов контактов эл. почты		
Список Папка / FTPКонтакты		
Параметры просмотра	Мозаика*	Изменение способа отображения контактов.
	Список	
Параметры поиска	Начин. с*	Изменение способа поиска контактов.
	Заканч. на	
	Включает	
Настр. безопасности		
Ограничения (только SC-T5400M Series)		
Доступ к регистрации/удалению контактов	Выкл.*	Администраторы могут получить индивидуальные разрешения на просмотр и изменение настроек.
	Вкл.	
Сканирование в эл. почту: доступ к недавним	Выкл.	
	Вкл.*	
Сканирование в эл. почту: доступ к отобр. истории отпр.	Выкл.	
	Вкл.*	
Доступ к языку	Выкл.	
	Вкл.*	
Доступ: Регул. толщины бумаги	Вкл.*	
	Вкл.	

Работа с меню

Элемент настроек	Значение настроек	Описание
Защита персональных данных	Выкл.*	
	Вкл.	
Контроль доступа (только SC-T5400M Series)	Выкл.*	<p>Контроль доступа позволяет контролировать использование доступных функций пользователями путем привязки этих функций к зарегистрированным на принтере учетным записям пользователей. Установите для этого параметра значение Вкл., если администраторам требуется ограничить возможности пользователей. Учетные записи пользователей должны быть предварительно созданы.</p> <p>Параметры создания пользовательских учетных записей задаются в приложении Web Config. Дополнительные сведения см. в <i>Руководстве администратора</i>.</p>
	Вкл.	
Настройки администратора		
Пароль администратора	Сохранить	<p>При использовании функции Функция блокировки нажмите Сохранить и задайте пароль администратора. Для изменения пароля, который уже был установлен, нажмите Изменить и задайте новый пароль.</p> <p>Задайте пароль и установите для параметра Функция блокировки значение Вкл., чтобы запрашивать ввод пароля при отображении определенных меню настроек, таких как конфигурация сети.</p> <p>Эти меню будут отображаться при вводе допустимого пароля, что не даст пользователям без прав администратора менять настройки.</p> <p>Храните пароль в безопасном месте.</p> <p>Если вы забыли пароль, обратитесь к своему дилеру или в службу технической поддержки Epson.</p>
	Изменить	
	Очис.все наст.	
Функция блокировки	Выкл.*	<p>При установке значения Вкл. будет запрашиваться пароль администратора при выборе любого из следующих пунктов меню. До ввода пароля изменение настроек и запуск функции будут недоступны. При выборе Вкл. сначала задайте Пароль администратора.</p> <ul style="list-style-type: none"> <input type="checkbox"/> Таймер откл. <input type="checkbox"/> Таймер выключения <input type="checkbox"/> Настройка блокировки автом. выключателя <input type="checkbox"/> Настр. даты и времени <input type="checkbox"/> Время ожид. операции <input type="checkbox"/> Язык печати <input type="checkbox"/> Ун. настр. печати <input type="checkbox"/> Интерф. запом. устр. <input type="checkbox"/> Самопроверка и очистка <input type="checkbox"/> USB-подключение к PC <input type="checkbox"/> Время ожид. интерф. USB <input type="checkbox"/> Настройки сети <input type="checkbox"/> Усиленная очистка <input type="checkbox"/> Слив / прокачка чернил
	Вкл.	

Работа с меню

Элемент настроек	Значение настроек	Описание
Восст. настр. по ум.		
все настр. Wi-Fi/сети	Да	Нажмите Да , чтобы вернуть всем настройкам Wi-Fi и сети значения по умолчанию.
	Нет	
Настройки копирования	Да	Нажмите Да , чтобы вернуть параметру Настройки копирования значения по умолчанию.
	Нет	
Наст. скан.	Да	Нажмите Да , чтобы вернуть параметру Наст. скан. значения по умолчанию.
	Нет	
Удал. все данные и настр.	Да	Нажмите Да , чтобы восстановить значения по умолчанию для всех настроек, за исключением Настр. даты и времени, Единица длины и Язык/Language в меню Настр.
	Нет	
Обновление встроенного ПО		
Обновление		Для использования этой функции требуется, чтобы принтер был подключен к сети, которая может быть подключена к Интернету. Нажмите Запуск проверки , чтобы получить доступ к веб-сайту Epson, а также для начала поиска новой прошивки. При появлении сообщения, указывающего на наличие новой прошивки, обновите прошивку, следуя инструкции на экране. Обновление встроенного ПО занимает примерно 5 минут. Однако оно может занять и больше времени в зависимости от характеристик сети. Во время обновления не отключайте принтер и не вынимайте шнур питания из розетки. Нарушение данного требования может привести к поломке принтера.
Уведомление	Выкл.*	Задайте значение Вкл. для периодической проверки наличия новых версий встроенного ПО. Если найдена новая прошивка, то при включении питания отображается соответствующее сообщение.
	Вкл.	

Обслуживан.

Элемент настроек	Значение настроек	Описание
Настройка качества печати	Пуск	Выполните ту же настройку, что и в разделе Регулировка носителя в меню Наст.бум. При выполнении этого действия меню выберите на первом экране нужный источник бумаги.  «Оптимизация настроек бумаги (Регулировка носителя)» на стр. 53
Пров. дюз печат. гол.	Пуск	Печатает шаблон для проверки засоренности дюз.  «Если необходимо почистить дюзы печатающей головки» на стр. 221
Очистка головки	Пуск	Выполните эту процедуру, если на напечатанном шаблоне проверки дюз заметны блеклые или отсутствующие области.  «Если необходимо почистить дюзы печатающей головки» на стр. 221

Работа с меню

Элемент настроек	Значение настроек	Описание
Замена картриджей	Отображение процедуры	Выберите этот пункт при замене чернильного картриджа, чтобы свериться с инструкциями по выполнению данной процедуры. Если вам уже знакома процедура замены и нет необходимости сверяться с инструкциями, вы можете заменить чернильный картридж без выбора этого пункта меню. ☞ «Замена чернильных картриджей» на стр. 206
Заменить служебный картридж	Отображение процедуры	Нажмите при замене емкости для отработанных чернил, чтобы свериться с инструкциями по этой процедуре. Если вам уже знакома процедура замены и нет необходимости сверяться с инструкциями, можно заменить емкость для отработанных чернил без использования этого пункта меню. ☞ «Замена контейнер для отработ. чернил» на стр. 208
Заменить резак	Пуск	Если бумага отрезается неровно, нажмите этот элемент для замены резака. Произведите замену, следуя инструкциям на экране. ☞ «Замена резака» на стр. 210
Усиленная очистка	Пуск	Проверьте оставшееся количество чернил в картриджах и объем свободного места в емкости для отработанных чернил и, если эти показатели низки, заблаговременно подготовьте новые картриджи и емкость для отработанных чернил. Если после выполнения этой процедуры дюзы все еще засорены, отключите принтер и оставьте его в отключенном состоянии на ночь или более длительный срок. В таком состоянии чернила, закупоривающие дюзы, могут раствориться. Если после этого дюзы все еще засорены, обратитесь в службу технической поддержки Epson.
Слив / прокачка чернил	Пуск	Печатающая головка может перестать работать, если температура окружающей среды опускается до отметки -10 °C или ниже. Эту операцию необходимо выполнить, если планируется перевозить или хранить принтер в среде с температурой воздуха не выше -10 °C. Нажмите Пуск и слейте чернила, следуя инструкциям на экране. Когда операции завершаются, питание автоматически отключается. ☞ «Работа с принтером при транспортировке/хранении принтера при температуре окружающей среды -10 °C или ниже» на стр. 255

Состояние принтера/Печать

Элемент настроек	Значение настроек	Описание
Печ. лист сост.		
Таблица конфигурации		Печатает список текущих настроек принтера. Используйте для просмотра сводной информации.
Сеть		Отображение сведений о текущих настройках сети. Отображаемые сведения совпадают со сведениями в меню Общие параметры — Настройки сети — Статус сети .

Работа с меню

Меню Увеличенная копия (только SC-T5400 Series/SC-T3400 Series/SC-T3400N Series)

Отображается только при подключенном к принтеру сканере Epson формата A3 или A4. В этом меню можно задать масштабирование и включить печать отсканированных документов с увеличением.

 «Создание увеличенных копий с помощью сканера формата A3 или A4 (только SC-T5400 Series/SC-T3400 Series/SC-T3400N Series)» на стр. 126

* Настройка по умолчанию.

Элемент настроек	Значение настроек	Описание
Копии	От 1 до 99	Укажите количество копий.
Цветовой режим	Черн. и белый	Выберите, следует ли выполнять копирование с увеличением в цвете или в черно-белом режиме.
	Цвет*	
Раз.ориг	A4 A5 A3 B5 B4 Letter 13x18cm(5x7in)	Выберите размер документа, загруженного в сканер. Доступные размеры зависят от сканера. Можно использовать только указанные здесь размеры.
Увеличение		
Автопод. ст.	Вкл.*	При установке значения Вкл. копия увеличивается таким образом, чтобы короткий край документа соответствовал по ширине рулонной бумаге, загруженной в принтер. Если короткий край документа шире рулонной бумаги, документ будет напечатан в соответствии со своим фактическим размером. Если принтер не может определить ширину рулонной бумаги, то при запуске копирования возникнет ошибка.
	Выкл.	
Настраиваемый	Факт. размер A0 US E (34x44in) JIS B1 A1 US D (22x34in) JIS B2 US C (17x22in) A2 Пользовательское	Выберите выходной размер бумаги. Слева от каждого размера отображается процент увеличения размера выбранного документа. A0, US E и B1 отображаются только на SC-T5400 Series. Если нужный размер отсутствует в списке, задайте нужный размер в разделе Пользовательское .
Плотность	От -4 до 4 (0*)	Выберите плотность печати.

Работа с меню

Элемент настроек	Значение настроек	Описание
Качество	Скорость	Выберите качество копии в просмотре качества изображения и скорости печати.
	Хорошо	

Работа с меню

Меню «Запом. устр.»

Отображается при подключении к принтеру флеш-накопителя USB. Файлы формата JPEG и TIFF, хранящиеся на накопителе, можно распечатать прямо с принтера.

 «Прямая печать файлов с флеш-накопителя USB» на стр. 115

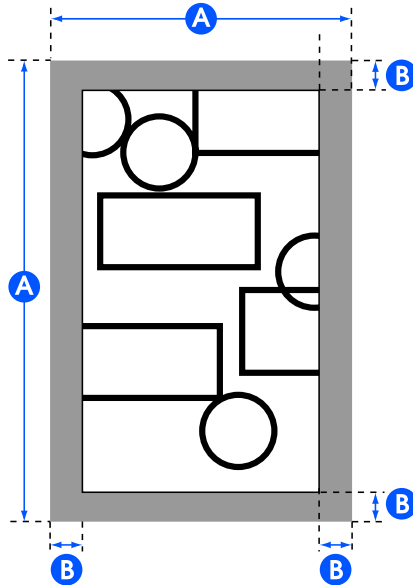
Элемент настроек	Значение настроек	Описание
Основ. настройки		
Копии	От 1 до 99	Укажите количество копий.
источн. бумаги	Рулонная бумага*	Выберите источник бумаги. Если в заданный источник не загружена бумага, то при печати возникает ошибка.
	Листовая бумага (1 лист)	
Цветовой режим	Черн. и белый	Выбор цветной или черно-белой печати.
	Цвет*	
Расширенные		
Качество	Скорость*	Выбор качества печати.
	Хорошо	
	Супервысокое	
Параметры полей страницы	Обрезка по полям*	<p>Добавление полей (областей B на иллюстрации ниже) внутри выходного размера (области A на иллюстрации ниже), заданного с помощью параметра Увеличение. Когда объект печати находится в области поля, он обрезается и не печатается.</p> 

Работа с меню

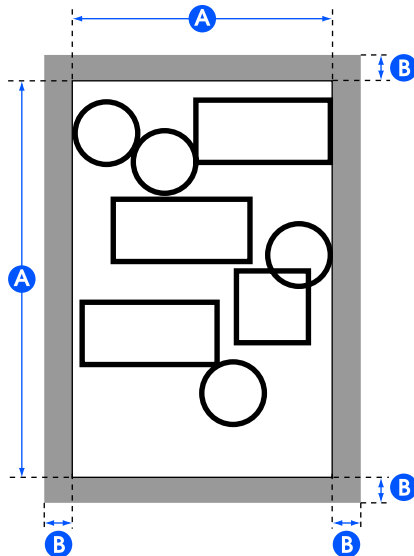
Элемент настроек	Значение настроек	Описание
	Превышение размера	<p>Добавление полей (областей В на иллюстрации ниже) за пределами выходного размера (области А на иллюстрации ниже), заданного с помощью параметра Увеличение. При реальном выходном размере области полей становятся больше, чем заданный выходной размер (область А на иллюстрации ниже).</p> 
	Без границ	<p>Этот параметр включен, если для параметра источн. бумаги установлено значение Рулонная бумага.</p> <p>Печатаемые данные немного увеличиваются в соответствии с выходным размером, заданным в разделе Увеличение, чтобы при печати поля не появлялись внутри выходного размера. Однако, если задан пользовательский размер, поле может появиться на правой стороне листа (в зависимости от печатаемых данных).</p> <p>При печати нескольких страниц без полей на рулонной бумаге с помощью указанного ниже пункта меню можно указать, следует ли вставить поле и выполнить между страницами обрезку два раза или же выполнить между страницами обрезку один раз.</p> <p>Настр. — Общие параметры — Настройки принтера — Настр. источн. бумаги — Настройка рулонной бумаги — Обрезка для печати без полей</p>
Двунаправленн.	Вкл.*	<p>При установке значения Вкл. для этого параметра печатающая головка будет печатать при движении как влево, так и вправо. При установке значения Выкл. смещение линий разлиновки уменьшится, но увеличится время печати.</p>
	Выкл.	
Цветовой режим (только SC-T5400 Series/SC-T3400 Series/SC-T3400N Series)	Стандартный EPSON (sRGB)	Оптимизирует палитру sRGB и корректирует цвета.
	Деловая графика*	Выполняет цветокоррекцию для увеличения резкости изображений на основе пространства sRGB.
	GIS	Выполняет цветокоррекцию, оптимизирующую печать топографических карт ГИС (географических информационных систем) или аналогичных материалов.
	Чертеж	Выполняет цветокоррекцию для чертежей САПР и других чертежей.
	Откл. (отключить управление цветом)	Цветокоррекция не выполняется.

Работа с меню

Элемент настроек	Значение настроек	Описание
Выбрать цель (только SC-T5400M Series)	Плакат (фотография)/ Перспектива	Печать плакатов и рисунков в перспективе, в которых используются фотографии с естественными цветами.
	Постер/документ*	Печать плакатов, в которых сочетаются буквы и иллюстрации с яркими цветами.
	GIS	Четкая печать карт.
	CAD/Линейный рисунок	Четкая печать букв и тонких линий.
	Откл. (отключить управление цветом)	Цветокоррекция не выполняется.
Увеличение		
Автопод. ст.	Вкл.	<p>При установке значения Вкл. печать выполняется таким образом, чтобы короткий край документа соответствовал по ширине рулонной бумаге, загруженной в принтер.</p> <p>Если короткий край документа больше ширины бумаги, документ будет напечатан в соответствии со своим фактическим размером.</p> <p>Если бумага не загружена так, как задано в параметре источн. бумаги в разделе Основ. настройки, для данного параметра нельзя установить значение Вкл. Кроме того, если параметр источн. бумаги изменяется, но не выполняется замена или загрузка бумаги после установки для данного параметра значения Вкл., этот параметр возвращается к значению Факт. размер.</p> <p>Если принтер не может определить ширину бумаги, то при нажатии кнопки Печать возникнет ошибка.</p>
	Выкл.	
Настраиваемый	Факт. размер*, A4, A3, Super A3, A2, Super A2, A1, Super A1, A0, Super A0, Letter, Legal, US B (11x17in), US C (17x22in), US D (22x34in), US E (34x44in), ARCH A (9x12in), ARCH B (12x18in), ARCH C (18x24in), ARCH D (24x36in), ARCH E1 (30x42in), ARCH E (36x48in), ISO B4, ISO B3, ISO B2, ISO B1, JIS B5, JIS B4, JIS B3, JIS B2, JIS B1, 24 x 30 in, 30 x 40 in, 36 x 44 in, 30 x 40 cm, 40 x 60 cm, 50 x 70 cm, 60 x 90 cm, 70 x 100 cm, Пользовательское	<p>Выберите выходной размер бумаги. Слева от каждого размера отображается процент увеличения размера выбранного документа. Если нужный размер отсутствует в списке, задайте нужный размер в разделе Пользовательское.</p> <p>Указанные ниже значения параметра отображаются только для SC-T5400 Series.</p> <p>A0, Super A0, US E, ARCH E1, ARCH E, ISO B1, JIS B1, 762 x 1016 mm, 914 x 1118 mm, 70 x 100 cm</p>

Работа с меню

Меню копирования (только SC-T5400M Series)

* Настройка по умолчанию.

Элемент настроек	Значение настроек	Описание
Основ. настройки		

Работа с меню

Элемент настроек	Значение настроек	Описание
Копии	От 1 до 99	Укажите количество копий.
Цветовой режим	Черн. и белый	Выбор цветного либо черно-белого режима копирования.
	Цвет*	
Качество	Скорость*	Выбор качества печати.
	Хорошо	
	Супервысокое	
	Черновик	
Плотность	От -4 до 4 (0*)	Выбор плотности для результатов копирования. Отрицательные значения (со знаком «-») дают более светлое изображение, а положительные (со знаком «+») — более темное изображение.
источн. бумаги	Рулонная бумага*	Выбор источника бумаги для копирования и печати.
	Листовая бумага (1 лист)	
Увеличение		
Автопод. ст.	Вкл.	<p>При установке значения Вкл. копия увеличивается таким образом, чтобы короткий край оригинала соответствовал по ширине рулонной бумаге, загруженной в принтер.</p> <p>Если короткий край документа шире рулонной бумаги, документ будет напечатан в соответствии со своим фактическим размером.</p> <p>Если принтер не может определить ширину рулонной бумаги, то при запуске копирования возникнет ошибка.</p>
	Выкл.*	
Настраиваемый	Факт. размер, ISO A4->A0, ISO A3->A0, ISO A4->A1, ISO A2->A0, ISO A3->A1, ISO A1->A0, ISO A2->A1, ISO A0->A1, ISO A1->A2, ISO A0->A2, ISO A1->A3, ISO A0->A3, ISO A1->A4, ISO A0->A4, US ANSI/ARCH A->E, US ANSI/ARCH B->E, US ANSI/ARCH A->D, US ANSI/ARCH C->E, US ANSI/ARCH B->D, US ANSI/ARCH D->E, US ANSI/ARCH C->D, US ANSI/ARCH E->D, US ANSI/ARCH D->C, US ANSI/ARCH E->C, US ANSI/ARCH D->B, US ANSI/ARCH E->B, US ANSI/ARCH D->A, US ANSI/ARCH E->A	Выберите выходной размер бумаги.

Работа с меню

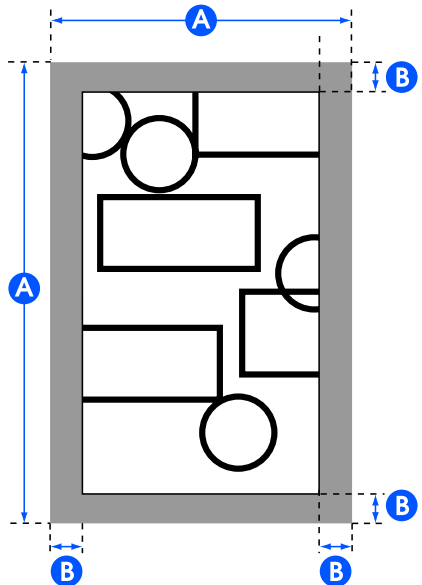
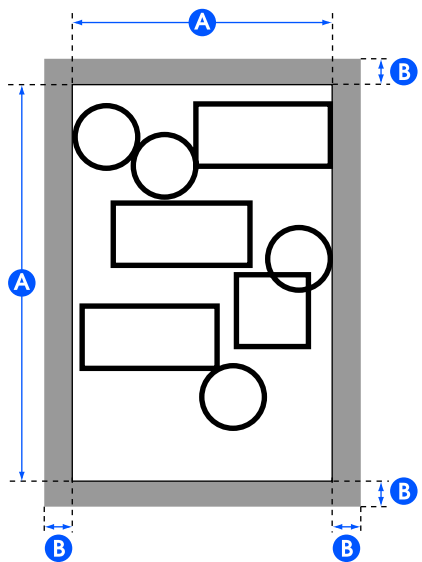
Элемент настроек	Значение настроек	Описание
Параметры полей страницы	Обрезка по полям*	<p>Добавление полей (областей B на иллюстрации ниже) внутри выходного размера (области A на иллюстрации ниже), заданного с помощью параметра Увеличение. Когда объект печати находится в области поля, он обрезается и не печатается.</p> 
	Превышение размера	<p>Добавление полей (областей B на иллюстрации ниже) за пределами выходного размера (области A на иллюстрации ниже), заданного с помощью параметра Увеличение. При реальном выходном размере области полей становятся больше, чем заданный выходной размер (область A на иллюстрации ниже).</p> 
	Без границ	<p>Этот параметр включен, если для параметра источн. бумага установлено значение Рулонная бумага.</p> <p>При копировании печатаемые данные немного увеличиваются в соответствии с выходным размером, заданным в разделе Увеличение, чтобы при печати поля не появлялись внутри выходного размера. Однако, если задан пользовательский размер, поле может появиться на правой стороне листа (в зависимости от печатаемых данных).</p>

Работа с меню

Элемент настроек	Значение настроек	Описание
Расширенные		
Тип ор.	Текст и из.*	Выберите тип в соответствии с загруженным оригиналом.
	Tracing Paper	
	Вторичная	
	Рабочая копия	
	Перевернутая рабочая копия	
	Обработка под акварель	
Раз.ориг		
Автоматическое обнаружение	—	В большинстве случаев для параметра Автоматическое обнаружение рекомендуется использовать значение по умолчанию. Обратите внимание, что в зависимости от оригинала правильное определение ширины может оказаться невозможным, даже если используется параметр Автоматическое обнаружение . Точно так же автоматически не определяются чертежная калька и дополнительный конверт для сканирования. В таких случаях необходимо вместо стандартного размера указать нужную ширину. Если нужный размер отсутствует в доступных вариантах, выберите Пользовательское и укажите длину и ширину оригинала.
ISO A	Отображение поддерживаемых размеров оригиналов	
US-ANSI		
US-ARCH		
JIS B		
ISO B		
Пользовательское	Отображение экрана, на котором вводится размер оригинала	
Смещение вверх	От 0,0 до 100,0 мм (0,0*) От 0,00 до 3,94 дюйма (0,00*)	Если вы не хотите копировать верхнее поле оригинала, отрегулируйте смещение сверху и затем скопируйте оригинал. Укажите расстояние сверху до того места, откуда должно начинаться копирование. Если загружен конверт для сканирования, установите для параметра значение 19 мм.
Качество изображения		
Контрастность	От -4 до 4 (0*)	Установка контрастности. Отрицательные значения (со знаком «-») ослабляют этот параметр, а положительные (со знаком «+») — усиливают.
Резкость	От -4 до 4 (0*)	Установка резкости. Отрицательные значения (со знаком «-») ослабляют этот параметр, а положительные (со знаком «+») — усиливают.
Уберите Фон	От -4 до 4 (0*)	Установка значения, регулирующего функцию удаления фона. Задайте этот параметр, если вы сканируете цветные или тонкие оригиналы либо хотите удалить ненужные фоновые изображения. Отрицательные значения (со знаком «-») ослабляют этот параметр, а положительные (со знаком «+») — усиливают.
Двунаправленн.	Вкл.*	При установке значения Вкл. для этого параметра печатающая головка будет выполнять печать при движении как влево, так и вправо. При установке значения Выкл. смещение линий разливки уменьшится, но увеличится время печати.
	Выкл.	

Работа с меню

Элемент настроек	Значение настроек	Описание
Цветовой режим	Стандартный EPSON (sRGB)	Оптимизирует палитру sRGB и корректирует цвета.
	Деловая графика *	Выполняет цветокоррекцию для увеличения резкости изображений на основе пространства sRGB.
	GIS	Выполняет цветокоррекцию, оптимизирующую печать топографических карт ГИС (географических информационных систем) или аналогичных материалов.
	Чертеж	Выполняет цветокоррекцию для чертежей САПР и других чертежей.
	Откл. (отключить управление цветом)	Цветокоррекция не выполняется.
Очис.все наст.	Да	Нажмите Да , чтобы вернуть всем параметрам Основ. настройки и Расширенные значения по умолчанию.
	Нет	

Работа с меню

Меню сканирования (только SC-T5400M Series)

* Настройка по умолчанию.

Элемент настроек	Значение настроек	Описание
Сетевая папка/FTP		

Работа с меню

Элемент настроек	Значение настроек	Описание
Путь назнач.	Отображается экран выбора расположения	Укажите расположение для сохранения отсканированного изображения. Выберите это расположение из получателей, зарегистрированных как часто используемые, или получателей в списке контактов. Если получатель не зарегистрирован в списке контактов, нажмите Клавиат. и отредактируйте расположение.
Наст. скан.		
Цветовой режим	Черн. и белый	Выбор цветного либо черно-белого режима сканирования.
	Цвет*	
Форм. файла		
Форм. файла	JPEG*	Выбор формата файла для сохранения отсканированного изображения.
	PDF	
	PDF/A	
	TIFF (мног.)	
Степень сжат.	High Compression	Выбор степени сжатия сохраняемого отсканированного изображения.
	Standard Compression*	
	Low Compression	
Настройки PDF		
Пароль открыт. докум.		Если в качестве формата файла выбран PDF , то для PDF-файла можно задать настройки безопасности. Задайте параметр Пароль открыт. докум., если необходимо создать PDF-файл, который будет открываться только после ввода пароля. Если необходимо создать PDF-файл, печать или изменение которого могут выполняться только после ввода пароля, задайте параметр Пароль разрешений.
Настройка пароля	Выкл.*	
	Вкл.	
Пароль	Ввод пароля	
Пароль разрешений		
Настройка пароля	Выкл.*	
	Вкл.	
Пароль	Ввод пароля	
Печать	Разрешено*	
	Не разрешено	
Редактирование	Разрешено*	
	Не разрешено	
Разрешение	200 т/дюйм	Выбор разрешения сканирования.
	300 т/дюйм*	
	400dpi	
	600 т/дюйм	

Работа с меню

Элемент настроек	Значение настроек	Описание
Область скан.		
Автоматическое обнаружение	—	В большинстве случаев для параметра Автоматическое обнаружение рекомендуется использовать значение по умолчанию. Обратите внимание, что в зависимости от оригинала правильное определение ширины может оказаться невозможным, даже если используется параметр Автоматическое обнаружение . Точно так же автоматически не определяются чертежная калька и дополнительный конверт для сканирования. В таких случаях необходимо вместо стандартного размера указать нужную ширину. Если нужный размер отсутствует в доступных вариантах, выберите Пользовательское и укажите длину и ширину оригинала.
ISO A	Отображаются поддерживаемые размеры областей сканирования	
US-ANSI		
US-ARCH		
JIS B		
ISO B		
Пользовательское	Отображение экрана, на котором вводится размер области сканирования	
Смещение вверх	От 0,0 до 100,0 мм (0,0*) От 0,00 до 3,94 дюйма (0,00*)	Если вы не хотите сканировать верхнее поле оригинала, отрегулируйте смещение сверху, а затем выполните сканирование. Укажите расстояние сверху до того места, откуда должно начинаться сканирование. Если загружен конверт для сканирования, установите для параметра значение 19 мм.
Тип ор.	Текст и из.*	Выберите тип в соответствии с загруженным оригиналом.
	Tracing Paper	
	Вторичная	
	Рабочая копия	
	Перевернутая рабочая копия	
	Обработка под акварель	
Плотность	От -4 до 4 (0*)	Выбор плотности сканирования. Отрицательные значения (со знаком «-») дают более светлое изображение, а положительные (со знаком «+») — более темное изображение.

Работа с меню

Элемент настроек	Значение настроек	Описание
Качество изображения		
Контрастность	От -4 до 4 (0*)	Установка контрастности. Отрицательные значения (со знаком «-») ослабляют этот параметр, а положительные (со знаком «+») — усиливают.
Резкость	От -4 до 4 (0*)	Установка резкости. Отрицательные значения (со знаком «-») ослабляют этот параметр, а положительные (со знаком «+») — усиливают.
Уберите Фон	От -4 до 4 (0*)	Установка значения, регулирующего функцию удаления фона. Задайте этот параметр, если вы сканируете цветные или тонкие оригиналы либо хотите удалить ненужные фоновые изображения. Отрицательные значения (со знаком «-») ослабляют этот параметр, а положительные (со знаком «+») — усиливают.
Имя файла		
Префикс имен файлов	Ввод префикса имен файлов	Вводя префикс имен файлов изображений, используйте однобайтовые буквенно-цифровые и специальные символы.
Добавить дату	Вкл.*	Добавление даты к имени файла.
	Выкл.	
Добавить время	Вкл.*	Добавление времени к имени файла.
	Выкл.	
Очис.все наст.	Да	Нажмите Да , чтобы вернуть всем Наст. скан. значения по умолчанию.
	Нет	
Эл. почта		

Работа с меню

Элемент настроек	Значение настроек	Описание
Путь назнач.	Отображается экран выбора расположения	Выбор получателя отсканированного изображения. Выберите получателя из тех получателей, которые зарегистрированы как часто используемые, или получателей в списке контактов. Если получатель не зарегистрирован в списке контактов, нажмите Клавиат. и введите получателя.
Наст. скан.		
Цветовой режим	Черн. и белый	Выбор цветного либо черно-белого режима сканирования.
	Цвет*	
Форм. файла		
Форм. файла	JPEG*	Выбор формата файла для сохранения отсканированного изображения.
	PDF	
	PDF/A	
	TIFF (мног.)	
Степень сжат.	High Compression	Выбор степени сжатия сохраняемого отсканированного изображения.
	Standard Compression*	
	Low Compression	
Настройки PDF		
Пароль открыт. докум.		Если в качестве формата файла выбран PDF , то для PDF-файла можно задать настройки безопасности. Задайте параметр Пароль открыт. докум., если необходимо создать PDF-файл, который будет открываться только после ввода пароля. Если необходимо создать PDF-файл, печать или изменение которого могут выполняться только после ввода пароля, задайте параметр Пароль разрешений.
Настройка пароля	Выкл.*	
	Вкл.	
Пароль	Ввод пароля	
Пароль разрешений		
Настройка пароля	Выкл.*	
	Вкл.	
Пароль	Ввод пароля	
Печать	Разрешено*	
	Не разрешено	
Редактирование	Разрешено*	
	Не разрешено	

Работа с меню

Элемент настроек	Значение настроек	Описание
Разрешение	200 т/дюйм	Выбор разрешения сканирования.
	300 т/дюйм*	
	400dpi	
	600 т/дюйм	
Область скан.		
Автоматическое обнаружение	—	В большинстве случаев для параметра Автоматическое обнаружение рекомендуется использовать значение по умолчанию. Обратите внимание, что в зависимости от оригинала правильное определение ширины может оказаться невозможным, даже если используется параметр Автоматическое обнаружение . Точно так же автоматически не определяются чертежная калька и дополнительный конверт для сканирования. В таких случаях необходимо вместо стандартного размера указать нужную ширину. Если нужный размер отсутствует в доступных вариантах, выберите Пользовательское и укажите длину и ширину оригинала.
ISO A	Отображаются поддерживаемые размеры областей сканирования	
US-ANSI		
US-ARCH		
JIS B		
ISO B		
Пользовательское	Отображение экрана, на котором вводится размер области сканирования	
Смещение сверху	От 0,0 до 100,0 мм (0,0*) От 0,00 до 3,94 дюйма (0,00*)	Если вы не хотите сканировать верхнее поле оригинала, отрегулируйте смещение сверху, а затем выполните сканирование. Укажите расстояние сверху до того места, откуда должно начинаться сканирование. Если загружен конверт для сканирования, установите для параметра значение 19 мм.
Тип ор.	Текст и из.*	Выберите тип в соответствии с загруженным оригиналом.
	Tracing Paper	
	Вторичная	
	Рабочая копия	
	Перевернутая рабочая копия	
	Обработка под акварель	
Плотность	От -4 до 4 (0*)	Выбор плотности сканирования. Отрицательные значения (со знаком «-») дают более светлое изображение, а положительные (со знаком «+») — более темное изображение.

Работа с меню

Элемент настроек	Значение настроек	Описание
Качество изображения		
Контрастность	От -4 до 4 (0*)	Установка контрастности. Отрицательные значения (со знаком «-») ослабляют этот параметр, а положительные (со знаком «+») — усиливают.
Резкость	От -4 до 4 (0*)	Установка резкости. Отрицательные значения (со знаком «-») ослабляют этот параметр, а положительные (со знаком «+») — усиливают.
Уберите Фон	От -4 до 4 (0*)	Установка значения, регулирующего функцию удаления фона. Задайте этот параметр, если вы сканируете цветные или тонкие оригиналы либо хотите удалить ненужные фоновые изображения. Отрицательные значения (со знаком «-») ослабляют этот параметр, а положительные (со знаком «+») — усиливают.
Тема	Ввод темы сообщения	Вводя тему сообщения электронной почты, используйте однобайтовые буквенно-цифровые и специальные символы.
Макс. разм. влож.	1 МБ	Выбор максимального размера файлов, вкладываемых в сообщения электронной почты.
	2 МБ	
	5 МБ	
	10 МБ	
	20 МБ	
	30 МБ*	
Имя файла		
Префикс имен файлов	Ввод префикса имен файлов	Вводя префикс имен файлов изображений, используйте однобайтовые буквенно-цифровые и специальные символы.
Добавить дату	Вкл.*	Добавление даты к имени файла.
	Выкл.	
Добавить время	Вкл.*	Добавление времени к имени файла.
	Выкл.	
Очис.все наст.	Да	Нажмите Да , чтобы вернуть всем Наст. скан. значения по умолчанию.
	Нет	
Запом. устр.		

Работа с меню

Элемент настроек	Значение настроек	Описание
Основ. настройки		
Цветовой режим	Черн. и белый	Выбор цветного либо черно-белого режима сканирования.
	Цвет*	
Форм. файла		
Форм. файла	JPEG*	Выбор формата файла для сохранения отсканированного изображения.
	PDF	
	PDF/A	
	TIFF (мног.)	
Степень сжат.	High Compression	Выбор степени сжатия сохраняемого отсканированного изображения.
	Standard Compression*	
	Low Compression	

Работа с меню

Элемент настроек	Значение настроек	Описание
Настройки PDF		
Пароль открыт. докум.		Если в качестве формата файла выбран PDF , то для PDF-файла можно задать настройки безопасности. Задайте параметр Пароль открыт. докум., если необходимо создать PDF-файл, который будет открываться только после ввода пароля. Если необходимо создать PDF-файл, печать или изменение которого могут выполняться только после ввода пароля, задайте параметр Пароль разрешений.
Настройка пароля	Выкл.*	
	Вкл.	
Пароль	Ввод пароля	
Пароль разрешений		
Настройка пароля	Выкл.*	
	Вкл.	
Пароль	Ввод пароля	
Печать	Разрешено*	
	Не разрешено	
Редактирование	Разрешено*	
	Не разрешено	
Разрешение	200 т/дюйм	Выбор разрешения сканирования.
	300 т/дюйм*	
	400dpi	
	600 т/дюйм	
Область скан.		
Автоматическое обнаружение	—	В большинстве случаев для параметра Автоматическое обнаружение рекомендуется использовать значение по умолчанию. Обратите внимание, что в зависимости от оригинала правильное определение ширины может оказаться невозможным, даже если используется параметр Автоматическое обнаружение . Точно так же автоматически не определяются чертежная калька и дополнительный конверт для сканирования. В таких случаях необходимо вместо стандартного размера указать нужную ширину. Если нужный размер отсутствует в доступных вариантах, выберите Пользовательское и укажите длину и ширину оригинала.
ISO A	Отображаются поддерживаемые размеры областей сканирования	
US-ANSI		
US-ARCH		
JIS B		
ISO B		
Пользовательское	Отображение экрана, на котором вводится размер области сканирования	
Смещение сверху	От 0,0 до 100,0 мм (0,0*)	Если вы не хотите сканировать верхнее поле оригинала, отрегулируйте смещение сверху, а затем выполните сканирование. Укажите расстояние сверху до того места, откуда должно начинаться сканирование. Если загружен конверт для сканирования, установите для параметра значение 19 мм.
	От 0,00 до 3,94 дюйма (0,00*)	

Работа с меню

Элемент настроек	Значение настроек	Описание
Тип ор.	Текст и из.*	Выберите тип в соответствии с загруженным оригиналом.
	Tracing Paper	
	Вторичная	
	Рабочая копия	
	Перевернутая рабочая копия	
	Обработка под акварель	
Расширенные		
Плотность	От -4 до 4 (0*)	Выбор плотности сканирования. Отрицательные значения (со знаком «-») дают более светлое изображение, а положительные (со знаком «+») — более темное изображение.
Качество изображения		
Контрастность	От -4 до 4 (0*)	Установка контрастности. Отрицательные значения (со знаком «-») ослабляют этот параметр, а положительные (со знаком «+») — усиливают.
Резкость	От -4 до 4 (0*)	Установка резкости. Отрицательные значения (со знаком «-») ослабляют этот параметр, а положительные (со знаком «+») — усиливают.
Уберите Фон	От -4 до 4 (0*)	Установка значения, регулирующего функцию удаления фона. Задайте этот параметр, если вы сканируете цветные или тонкие оригиналы либо хотите удалить ненужные фоновые изображения. Отрицательные значения (со знаком «-») ослабляют этот параметр, а положительные (со знаком «+») — усиливают.
Имя файла		
Префикс имен файлов	Ввод префикса имен файлов	Вводя префикс имен файлов изображений, используйте однобайтовые буквенно-цифровые и специальные символы.
Добавить дату	Вкл.*	Добавление даты к имени файла.
	Выкл.	
Добавить время	Вкл.*	Добавление времени к имени файла.
	Выкл.	
Очис.все наст.	Да	Нажмите Да , чтобы вернуть всем параметрам Основ. настройки и Расширенные значения по умолчанию.
	Нет	

Работа с меню

Меню «Сетевая папка» (только SC-T5400M Series)

* Настройка по умолчанию.

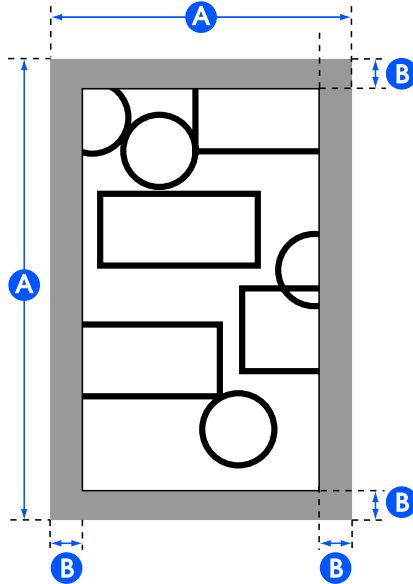
Элемент настроек	Значение настроек	Описание
Основ. настройки		
источн. бумаги	Рулонная бумага*	Выберите источник бумаги. Если в заданный источник не загружена бумага, то при печати возникает ошибка.
	Листовая бумага (1 лист)	
Цветовой режим	Черн. и белый	Выбор цветной или черно-белой печати.
	Цвет*	
Расширенные		
Качество	Скорость*	Выбор качества печати.
	Хорошо	
	Супервысокое	
Параметры полей страницы	Обрезка по полям*	<p>Добавление полей (областей В на иллюстрации ниже) внутри выходного размера (области А на иллюстрации ниже), заданного с помощью параметра Увеличение. Когда объект печати находится в области поля, он обрезается и не печатается.</p> 

Работа с меню

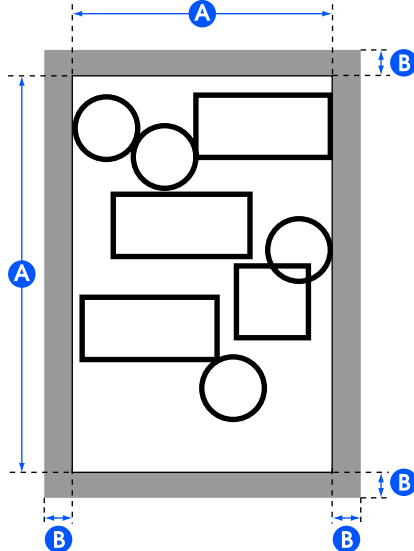
Элемент настроек	Значение настроек	Описание
	Превышение размера	<p>Добавление полей (областей В на иллюстрации ниже) за пределами выходного размера (области А на иллюстрации ниже), заданного с помощью параметра Увеличение. При реальном выходном размере области полей становятся больше, чем заданный выходной размер (область А на иллюстрации ниже).</p> 
	Без границ	<p>Этот параметр включен, если для параметра источн. бумаги установлено значение Рулонная бумага.</p> <p>Печатаемые данные немного увеличиваются в соответствии с выходным размером, заданным в разделе Увеличение, чтобы при печати поля не появлялись внутри выходного размера. Однако, если задан пользовательский размер, поле может появиться на правой стороне листа (в зависимости от печатаемых данных).</p> <p>При печати нескольких страниц без полей на рулонной бумаге с помощью указанного ниже пункта меню можно указать, следует ли вставить поле и выполнить между страницами обрезку два раза или же выполнить между страницами обрезку один раз.</p> <p>Настр. — Общие параметры — Настройки принтера — Настр. источн. бумаги — Настройка рулонной бумаги — Обрезка для печати без полей</p>
Двунаправленн.	Вкл.*	<p>При установке значения Вкл. для этого параметра печатающая головка будет выполнять печать при движении как влево, так и вправо. При установке значения Выкл. смещение линий разливки уменьшится, но увеличится время печати.</p>
	Выкл.	
Цветовой режим	Стандартный EPSON (sRGB)	<p>Оптимизирует палитру sRGB и корректирует цвета.</p>
	Деловая графика*	<p>Выполняет цветокоррекцию для увеличения резкости изображений на основе пространства sRGB.</p>
	GIS	<p>Выполняет цветокоррекцию, оптимизирующую печать топографических карт ГИС (географических информационных систем) или аналогичных материалов.</p>
	Чертеж	<p>Выполняет цветокоррекцию для чертежей САПР и других чертежей.</p>
	Откл. (отключить управление цветом)	<p>Цветокоррекция не выполняется.</p>

Работа с меню

Элемент настроек	Значение настроек	Описание
Увеличение		
Автопод. ст.	Вкл.	<p>При установке значения Вкл. печать выполняется таким образом, чтобы короткий край оригинала соответствовал по ширине рулонной бумаге, загруженной в принтер.</p> <p>Если короткий край документа больше ширины бумаги, документ будет напечатан в соответствии со своим фактическим размером.</p> <p>Если бумага не загружена так, как задано в параметре «Источник бумаги» в разделе «Основные настройки», для данного параметра нельзя установить значение Вкл. Если после установки значения Вкл. для этого параметра настройки источника бумаги были изменены, но замена или загрузка бумаги не выполнялась, они вернуться к фактическому размеру при настройках по умолчанию. Если принтер не может определить ширину бумаги, то при нажатии кнопки «Печать» возникнет ошибка.</p>
	Выкл.*	
Настраиваемый	Факт. размер*, Пользовательское	Выберите выходной размер бумаги. Если не был выбран фактический размер, задайте нужный размер в разделе «Пользовательское».

Техническое обслуживание

Чистка валика

Периодически (примерно раз в месяц) необходимо чистить валик, следуя указанной ниже процедуре.

- 1 Выключите принтер и убедитесь, что на его экране ничего не отображается, затем отсоедините шнур питания от розетки.
- 2 Отсоединив шнур питания, подождите около минуты.
- 3 Откройте переднюю крышку.

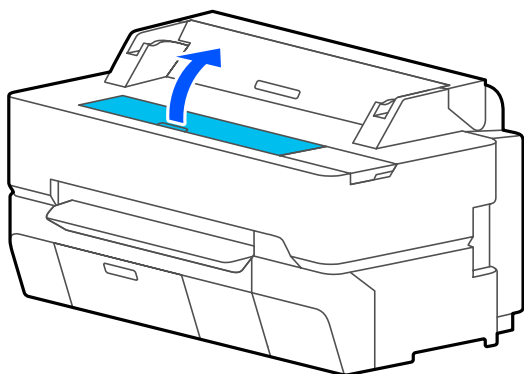

! Важно!

- ❑ Во время чистки не касайтесь роликов внутри принтера. Это может привести к загрязнению отпечатков или возникновению других проблем.
- ❑ Не касайтесь чернильных трубок в принтере, так как это может привести к нарушению работы устройства.
- ❑ Не задевайте прокладки, впитывающие чернила при печати без полей. В противном случае прокладки могут отсоединиться.

- 4 Уберите грязь и пыль с валика с помощью мягкой ткани.

Тщательно протрите область, выделенную синим цветом на иллюстрации ниже. Во избежание распространения пыли вытирайте ее изнутри наружу.

Чтобы убрать плохо удаляемую грязь, используйте мягкую ткань, предварительно смочив ее в нейтральном чистящем средстве, а затем тщательно выжав. Затем вытрите внутренние поверхности принтера с помощью сухой мягкой ткани.

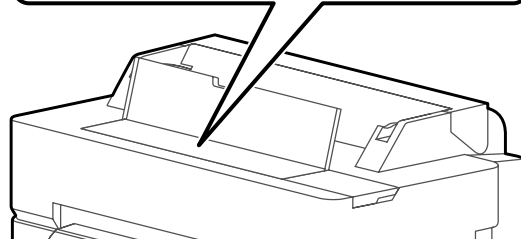
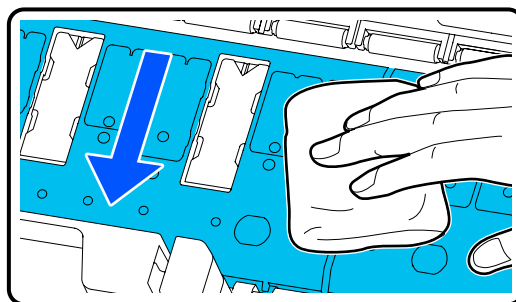

- 5 Если в отверстиях, показанных на рисунке ниже, скопились частицы бумаги (выглядящие как белый порошок), удалите их с помощью заостренного предмета, например зубочистки.

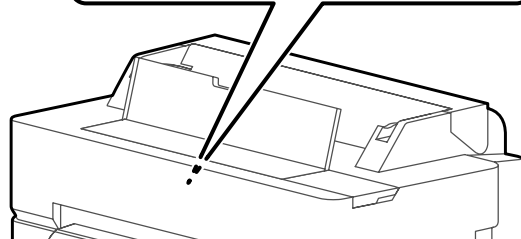
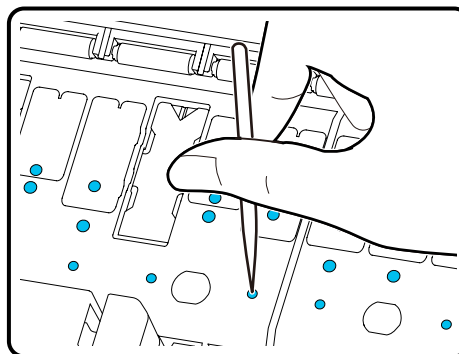

Техническое обслуживание

- 6** После завершения чистки закройте переднюю крышку.

Обработка использованных расходных материалов

При использовании принтера в организации утилизируйте использованные расходные материалы в соответствии с законами и нормативными требованиями, например посредством обращения в компанию утилизации промышленных отходов.

При использовании принтера в домашних условиях поместите использованные материалы в пластиковую упаковку, затем утилизируйте в соответствии с законами и нормативными требованиями, а также региональными постановлениями и нормами местного самоуправления.

Замена чернильных картриджей

Если оставшееся количество чернил любого цвета опускается ниже минимальной отметки, печать будет невозможна.

Если оставшееся в картридже количество чернил опускается ниже минимальной отметки, можно будет продолжить печать после замены чернильного картриджа.

Если останется очень мало чернил, но вы продолжите печатать, может потребоваться замена чернильного картриджа непосредственно во время печати. Если замена картриджа произведена в процессе выполнения задания печати, возможно появление разницы в цветах в зависимости от условий высыхания чернил. Если это недопустимо, рекомендуем сначала заменить чернильный картридж на новый, а затем продолжить печать. Извлеченный чернильный картридж можно затем установить снова и использовать его, пока оставшееся количество не опустится ниже минимальной отметки. Однако при извлечении и повторной установке чернильного картриджа с небольшим количеством чернил он может перестать работать, так как некоторое количество чернил расходуется в целях обеспечения надежной печати принтера.

Поддерживаемые чернильные картриджи
 «Дополнительное оборудование и расходные материалы» на стр. 240

Важно!

Epson рекомендует использовать только оригинальные чернильные картриджи Epson. Epson не гарантирует качество и надежность чернил стороннего производителя. Использование неоригинальных чернил может привести к повреждению принтера, на которое не распространяются гарантийные обязательства Epson. При определенных условиях такие чернила могут стать причиной неустойчивой работы принтера. Информация об уровне чернил в неоригинальных картриджах может не отображаться.

Примечание

*Вы можете заменять чернильные картриджи, просматривая на экране инструкции по выполнению данной процедуры. Чтобы просмотреть инструкции по выполнению процедуры на экране, на главном экране нажмите **Настр.** — **Обслуживан.** — **Замена картриджей.***

- 1** Убедитесь, что принтер включен.

Техническое обслуживание

- 2** Откройте крышку отсека для картриджей.

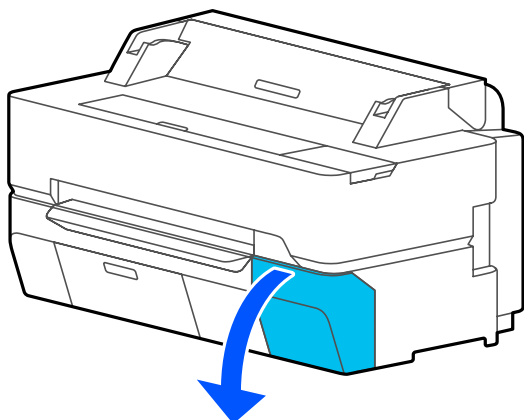

- 3** Извлеките новый картридж из упаковки. Встряхните чернильный картридж в течение примерно 10 секунд около 30 раз в горизонтальной плоскости с размахом около 5 см, как показано на иллюстрации.

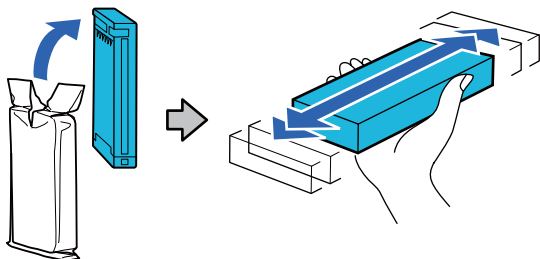

! **Важно!**

Не прикасайтесь к микросхеме на картридже. Это может привести к некорректной печати.

- 4** Поместите палец в углубление в верхней части заменяемого чернильного картриджа и вытяните картридж наружу.

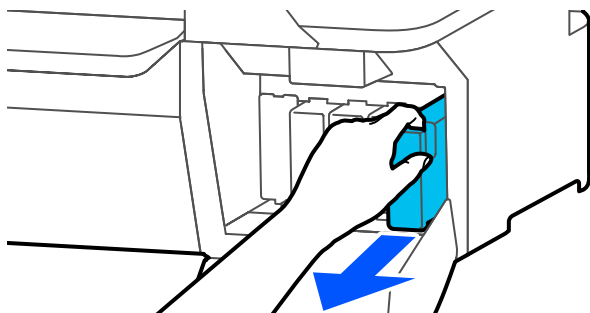

! **Важно!**

Вокруг отверстий для подачи чернил на извлеченных картриджах могут остаться чернила, поэтому, извлекая картридж, будьте осторожны, чтобы эти чернила не попали на другие поверхности.

- 5** Держа новый картридж этикеткой к себе, поместите его в слот до упора.

Цвет наклейки картриджа должен совпадать с цветом наклейки на принтере.

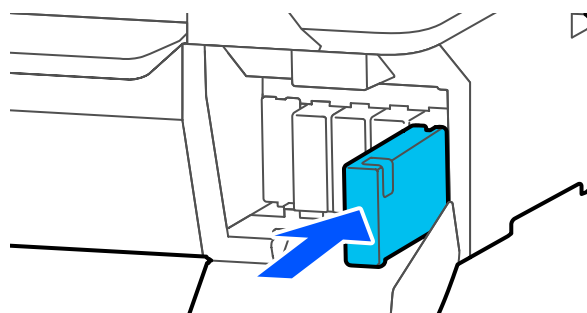

Повторите шаги 3–5 для замены остальных чернильных картриджей.

! **Важно!**

Вставьте чернильные картриджи во все слоты. Печать будет невозможна, если какой-либо из слотов пуст.

- 6** Закройте крышку отсека для картриджей.

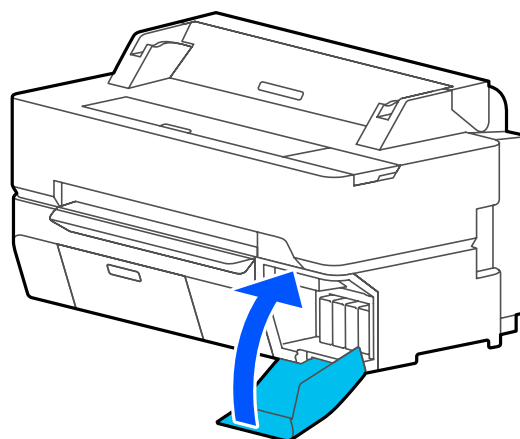

Техническое обслуживание

 **Важно!**

Для обеспечения наилучшего качества печати мы рекомендуем раз в три месяца извлекать установленные чернильные картриджи и встряхивать их.

Замена контейнер для отработ. чернил

Если отображается сообщение **Срок службы емкости для отработ. чернил истек.**, замените емкость для отработанных чернил.

Если отображается сообщение **Срок службы картриджа подходит к концу.**, подготовьте новую емкость для отработанных чернил. Печать возможна, пока не появится сообщение о необходимости замены.

Поддерживаемая емкость для отработанных чернил

 [«Дополнительное оборудование и расходные материалы» на стр. 240](#)

 **Важно!**

Не заменяйте контейнер для отработ. чернил во время печати. Может произойти утечка отработанных чернил.

Примечание

Вы можете заменять емкость для отработанных чернил во время просмотра процедуры на экране. Чтобы просмотреть руководство, на главном экране нажмите **Настр. — Обслуживан. — Заменить служебный картридж.**

Открыв крышку емкости для отработанных чернил для SC-T5400 Series/SC-T5400M Series, вы найдете эти емкости слева и справа. Процедура замены аналогична для каждой из них.

Техническое обслуживание

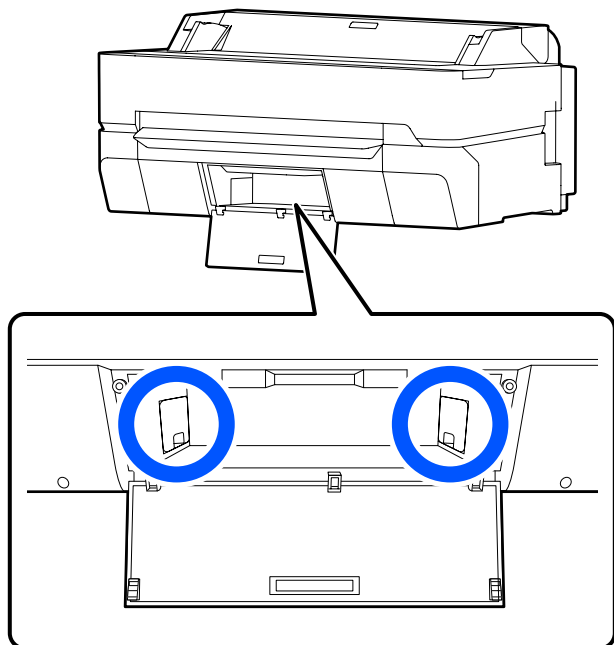

1 Откройте крышку контейнер для отработ. чернил.

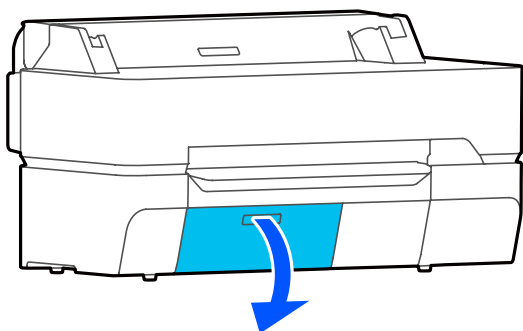

2 Извлеките контейнер для отработ. чернил.

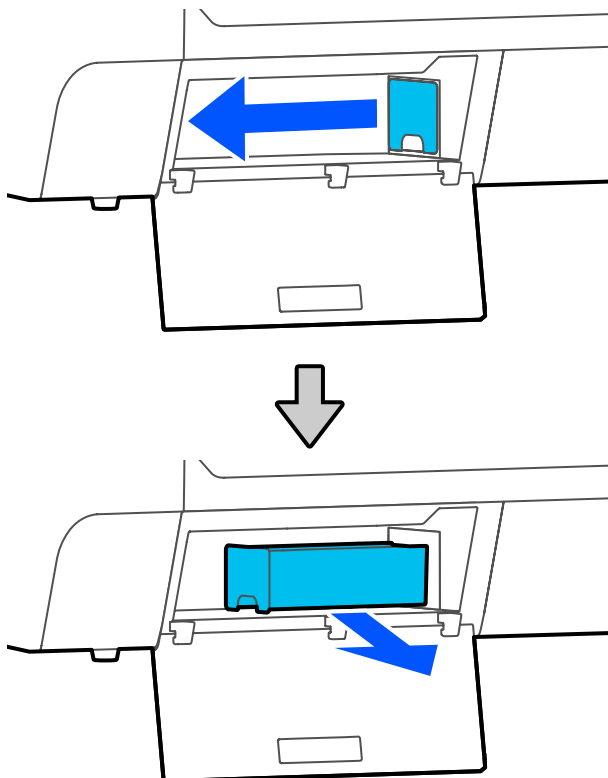

3 Поместите контейнер для отработ. чернил в чистый пакет, поставляемый в комплекте контейнер для отработ. чернил, затем герметично закройте пакет.

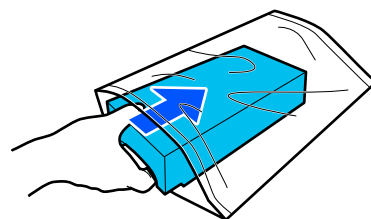

! **Важно!**

Пока защелка не будет надежно закрыта, не наклоняйте емкость для отработанных чернил. Может произойти утечка отработанных чернил.

Техническое обслуживание

- 4** Установите новый контейнер для отработ. чернил.

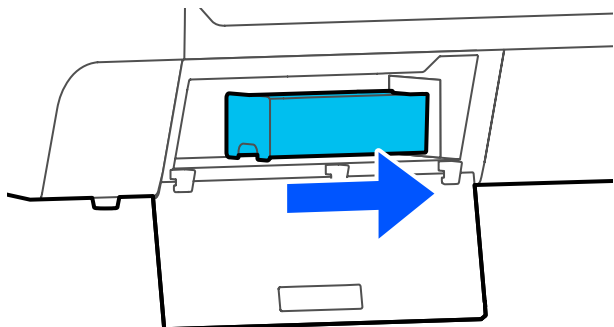

! **Важно!**

Не прикасайтесь к микросхеме на контейнер для отработ. чернил. Это может помешать нормальной работе компонента и печати.

- 5** Закройте крышку контейнер для отработ. чернил.

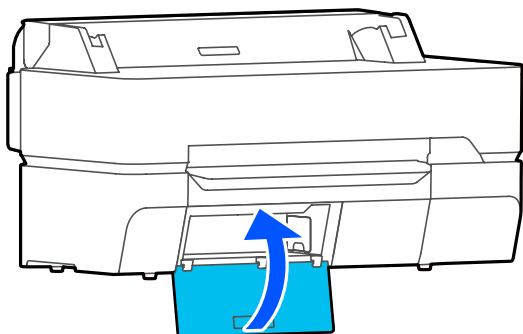

Замена резака

Замените резак, если он уже не может чисто обрезать бумагу.

Поддерживаемый резак

«Дополнительное оборудование и расходные материалы» на стр. 240

Для замены резака понадобится крестовая отвертка. Прежде чем приступить к работе, подготовьте крестовую отвертку.

! **Предостережение**

Храните резак в недоступном для детей месте. Лезвие резака может привести к травме. При замене резака будьте чрезвычайно осторожны.

! **Важно!**

- Лезвие можно повредить, уронив резак или ударив его о твердый предмет.
- Лист, вставленный в новый резак, защищает лезвие. Не убирайте его без соответствующих инструкций.

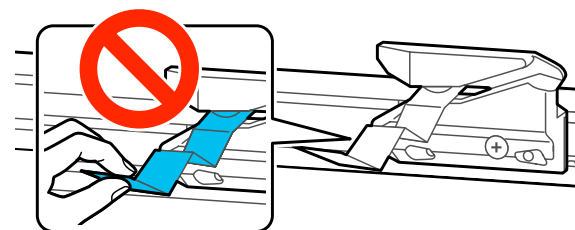

- 1** Извлеките всю бумагу из принтера.

«Извлечение рулонной бумаги» на стр. 45

«Извлечение листовой бумаги (1 лист)» на стр. 48

- 2** На главном экране нажмите **Настр. — Обслуживан. — Заменить резак.**

Откроется экран **Заменить резак.**

- 3** Нажмите **Пуск.**

Резак переместится в положение для замены.

Техническое обслуживание

- 4** С помощью крестовой отвертки ослабьте винт, удерживающий резак на месте, и извлеките резак из принтера.

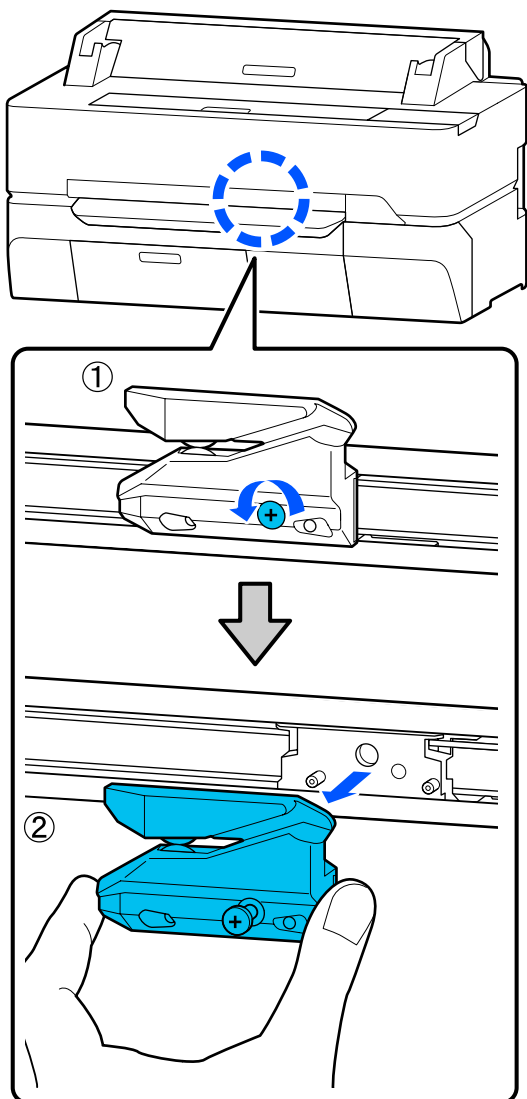

Примечание

Поместите использованный резак в пластиковый пакет, затем утилизируйте его в соответствии с региональными нормативными требованиями местных органов государственной власти.

- 5** Установите новый резак.
Вставьте резак таким образом, чтобы стержень на принтере совпал с отверстием на резаке. Затяните винт с помощью крестовой отвертки.

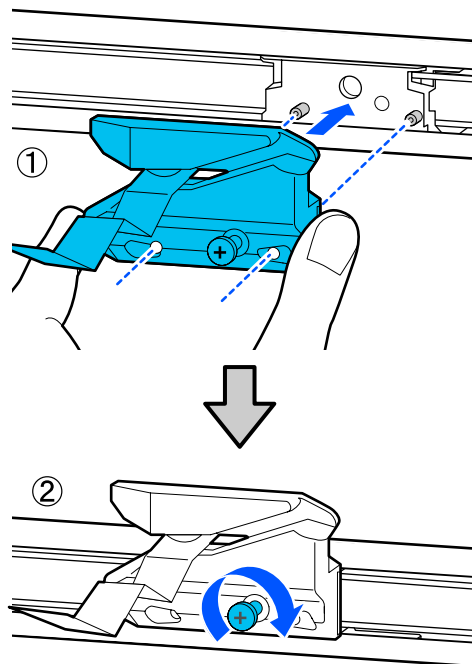

Важно!

Хорошо прикрутите винтами резак к принтеру. В противном случае разрез будет сдвинут или скошен.

- 6** Нажмите ОК.
Резак возвратится в исходное положение, а защитный лист, вставленный в резак, выйдет наружу. Уберите защитный лист.

Решение проблем

Решение проблем

Что следует предпринимать при отображении сообщения

Если принтер отображает одно из приведенных ниже сообщений, ознакомьтесь с соответствующим приведенным решением и выполните необходимые действия.

Сообщения	Что делать
Чернильный Картридж не распознается. Попробуйте установить его заново.	<ul style="list-style-type: none"> ❑ Выньте и заново установите чернильный картридж. Если сообщение не сбрасывается, вставьте новый чернильный картридж (не устанавливайте повторно картридж, вызвавший ошибку). ☞ «Замена чернильных картриджей» на стр. 206 ❑ Чернильный картридж может аккумулировать конденсат. Перед тем как устанавливать такой картридж в принтер повторно, оставьте его в помещении с комнатной температурой минимум на три часа. ☞ «Обращение с чернильными картриджами» на стр. 23
Низкий уровень чернил.	<p>Чернила заканчиваются. Приготовьте новый чернильный картридж. Печать возможна, пока не появится сообщение о необходимости замены.</p> <p>☞ «Дополнительное оборудование и расходные материалы» на стр. 240</p>
Контейнер для отработанных чернил не распознается. Установите его правильно.	<p>Замените емкость для отработанных чернил. Если сообщение возникает после переустановки, замените емкость для отработанных чернил на новую (не устанавливайте повторно емкость для отработанных чернил, для которой отображалась ошибка).</p> <p>☞ «Замена контейнер для отработ. чернил» на стр. 208</p>
Недостаточно места в контейнере для отработанных чернил для начала чистки головки. Вы можете продолжать печать до замены.	<p>В емкости для отработанных чернил нет места, достаточного для размещения чернил, которые будут использованы при прочистке печатающей головки. Не запускайте прочистку. Чтобы выполнить очистку, замените емкость для отработанных чернил на новую. Использованная емкость для отработанных чернил может быть повторно установлена после завершения очистки.</p> <p>☞ «Замена контейнер для отработ. чернил» на стр. 208</p>
Ошибка команды Проверьте настройки драйвера принтера.	<p>Нажмите Отмена, чтобы остановить печать. Убедитесь, что используемый драйвер предназначен для этого принтера.</p>
Recovery Mode	<p>Обновление прошивки завершилось со сбоем, поэтому принтер запущен в режиме восстановления. Используйте приведенную ниже процедуру для повторного обновления прошивки.</p> <p>(1) Соедините компьютер и принтер с помощью кабеля USB. (Обновления во время режима восстановления не могут использовать сетевое подключение.)</p> <p>(2) Загрузите самую последнюю версию прошивки с веб-сайта Epson и начните обновление. Методы обновления см. на странице загрузки прошивки.</p>
Память заполнена. Документ не напечатан.	<p>Выполните печать из драйвера принтера.</p>

Решение проблем

При возникновении ошибки принтера или запросе на обслуживание

Сообщения об ошибках	Что делать
<p>Запр. на обслуж потреб. Замена/исчерпан ресурс деталей XXXXXXXX</p>	<p>Срок службы указанного элемента принтера подошел к концу.</p> <p>Свяжитесь с продавцом или службой технической поддержки Epson и сообщите им код ошибки.</p> <p>Нельзя сбросить ошибку обслуживания до замены детали. Если при этом вы продолжите использование принтера, возникнет ошибка, требующая обращения в сервисную службу.</p>
<p>Ошибка печати Ошибка принтера. Выкл. и снова вкл. питание. Подробнее см. в док-ции. XXXXXX</p>	<p>Выключите принтер, отсоедините кабель питания от принтера и от розетки и затем подсоедините его снова. Затем включите принтер снова.</p> <p>Если то же сообщение об ошибке появляется снова, обратитесь к продавцу или в службу технической поддержки Epson. Сообщите им код ошибки XXXXXX.</p>

Решение проблем

Устранение неполадок

Вы не можете выполнить печать (так как принтер не работает)

Принтер не включается

■ **Подключен ли провод питания к электрической розетке?**

Убедитесь, что провод питания надежно подключен к принтеру.

■ **Электрическая розетка исправна?**

Убедитесь, что используемая электрическая розетка работает исправно, подключив к ней какое-нибудь другое устройство.

Принтер отключается автоматически

■ **Настроено ли автоматическое отключение питания?**

Выберите **Выкл.**, чтобы отключить возможность автоматического отключения принтера.

[🔗 «Общие параметры — Основ. настройки» на стр. 160](#)

Драйвер принтера не установлен надлежащим образом (Windows)

■ **Отображается ли значок этого принтера в папке Devices and Printers (Устройства и принтеры)/Printers (Принтеры)/Printers and Faxes (Принтеры и факсы)?**

- Да
Драйвер принтера установлен. См. раздел «Не устанавливается связь между принтером и компьютером».
- Нет
Драйвер принтера не установлен. Установите драйвер принтера.

■ **Соответствуют ли параметры порта принтера используемому порту для подключения принтера?**

Проверьте порт принтера.

Щелкните вкладку **Port (Порт)** в диалоговом окне Properties (Свойства) принтера и посмотрите значение, выбранное для параметра **Print to following port(s) (Выберите один или несколько портов для печати)**.

- USB: **USBxxx** (x означает номер порта) для подключения по USB
- Сеть: правильный IP-адрес для сетевого соединения

Если данные параметры не отображаются, драйвер принтера установлен некорректно. Переустановите драйвер принтера.

[🔗 «Удаление программного обеспечения» на стр. 33](#)

Драйвер принтера не установлен надлежащим образом (на компьютере Mac)

■ **Присутствует ли нужный принтер в списке принтеров?**

Выберите **System Preferences (Настройки системы) > Print & Scan (Печать и сканирование)** (или **Print & Fax (Печать и отправка по факсу)**) в меню Apple.

Добавьте нужный принтер, если его имя не отображается в списке.

[🔗 «Как выбрать специальный драйвер для этого принтера» на стр. 65](#)

Принтер не взаимодействует с компьютером

■ **Правильно ли подсоединен кабель?**

Убедитесь, что кабель интерфейса надежно подсоединен к порту принтера и к компьютеру. Также проверьте, что кабель не поврежден и не скручен. Если есть запасной кабель, попробуйте использовать его.

Решение проблем

■ Подходит ли используемый интерфейсный кабель данному принтеру?

Удостоверьтесь, что характеристики интерфейсного кабеля соответствуют характеристикам принтера и компьютера.

 «Требования к системе» на стр. 256

■ Корректно ли используется USB-разветвитель?

В соответствии со спецификациями USB между собой можно подключить до пяти USB-разветвителей (гирляндное подключение). Однако мы рекомендуем подключать принтер к тому USB-разветвителю, который напрямую подключен к компьютеру. Нормальное функционирование принтера зависит от того, к какому разветвителю подключен принтер. Если возникают проблемы в работе, подключите принтер к компьютеру напрямую.

■ Правильно ли распознается USB-разветвитель?

Убедитесь, что USB-разветвитель корректно распознается на компьютере. Если компьютер правильно определяет USB-разветвитель, отключите все разветвители от компьютера и подсоедините принтер непосредственно к порту USB на компьютере. Обратитесь к производителю USB-разветвителя за дополнительной информацией.

Вы не можете производить печать по сети

■ Правильно ли заданы сетевые настройки?

Правильные сетевые настройки может предоставить администратор сети.

■ Подключите принтер напрямую к компьютеру USB-кабелем и затем попробуйте произвести печать.

Возможность печати через USB свидетельствует о проблеме с сетевыми настройками. Обратитесь к вашему системному администратору или изучите руководство по вашей сети.

Печать с устройства iPhone или iPad невозможна

■ Проверьте настройки принтера.

- Подключите устройство iPhone или iPad к той же сети (с тем же SSID), к которой подключен принтер.
- В ПО Web Config включите настройки AirPrint.
 «Инструкции по использованию Web Config» на стр. 29

В принтере произошла ошибка

■ Просмотрите сообщение, отображаемое на панели управления.

 «Что следует предпринимать при отображении сообщения» на стр. 212

Принтер останавливает печать

■ Статус очереди печати — Pause (Пауза) (на компьютере Windows)?

Если вы останавливаете процесс печати или печать останавливается из-за того, что произошла ошибка, очередь печати переводится в состояние **Pause (Пауза)**. В данном состоянии печать невозможна.

Дважды щелкните значок принтера в **Devices and Printers (Устройства и принтеры), Printers (Принтеры)** или папку **Printers and Faxes (Принтеры и факсы)**; если печать приостановлена, откройте меню **Printer (Принтер)** и снимите флажок **Pause (Пауза)**.

■ Является ли текущим состоянием принтера Paused (Пауза) (на компьютере Mac)?

Откройте диалоговое окно состояния принтера и посмотрите, не приостановлена ли печать.

- (1) Выберите **System Preferences (Настройки системы) > Printers & Scanners (Принтеры и сканеры)** (или **Print & Fax (Печать и факс) > Open Print Queue (Открыть очередь печати)** в меню **Apple**).
- (2) Дважды щелкните значок любого принтера в состоянии **Paused (В состоянии паузы)**.
- (3) Щелкните **Resume Printer (Возобновить печать)**.

Решение проблем

Проблема, произошедшая в принтере, не представлена в данной таблице

■ **Определите, вызвана ли проблема драйвером принтера или приложением. (Windows)**

Произведите тестовую печать из драйвера принтера, чтобы убедиться в том, что соединение между принтером и компьютером работает корректно и установлены правильные настройки драйвера принтера.

- (1) Убедитесь, что принтер включен, находится в состоянии готовности и в него загружена бумага формата A4 или большего.
- (2) Откройте **Devices and Printers (Устройства и принтеры)**, **Printers (Принтеры)** или папку **Printers and Faxes (Принтеры и факсы)**.
- (3) Щелкните значок нужного принтера правой кнопкой мыши и выберите **Properties (Свойства)**.
- (4) В диалоговом окне Properties (Свойства) выберите вкладку **General (Общие)** и щелкните **Print Test Page (Напечатать пробную страницу)**.

Через некоторое время принтер начнет печать тестовой страницы.

- Если тестовая страница распечатана корректно, соединение между принтером и компьютером установлено и работает нормально. Перейдите к следующему разделу.
- Если тестовая страница распечатана некорректно, еще раз проверьте все указанные выше пункты.
[🔗 «Вы не можете выполнить печать \(так как принтер не работает\)» на стр. 214](#)

В графе Driver Version (на тестовой странице) указывается версия внутреннего драйвера принтера Windows. Она отличается от версии драйвера принтера Epson, установленного вами.

Печатающая головка двигается, но не печатает

■ **Убедитесь, что принтер выполняет необходимые операции.**

Напечатайте шаблон проверки дюз.

[🔗 «Если необходимо почистить дюзы печатающей головки» на стр. 221](#)

Если принтер не использовался долгое время, дюзы печатающей головки могли засохнуть и засориться.

■ **На дисплее панели управления отображается сообщение Запустите автоматическую настройку двигателя.?**

Принтер производит настройку внутреннего двигателя. Подождите немного, не выключая принтер.

Решение проблем

Документы печатаются не так, как вы ожидали**Основные процедуры по устранению неполадок**

При возникновении проблем с качеством печати выполните процедуры, приведенные на этой странице.

Горизонтальные или вертикальные полосы



Дублированные выровненные линии или искривленные буквы

enthalten alle
Aufdruck. W
5008 "Regel

Морщины, смазывание или неровные цвета

**■ Проверьте бумагу**

- ❑ Убедитесь, что бумага совместима с принтером, а также в отсутствии на ней морщин, сгибов и неровностей.
[☞ «Специальные носители Epson» на стр. 240](#),
[«Поддерживаемая бумага, доступная в продаже» на стр. 247](#)
[☞ «Примечания к загрузке бумаги» на стр. 38](#)
- ❑ Убедитесь, что настройки типа бумаги соответствуют загруженной бумаге, а если нет, поменяйте настройки.
[☞ «Настройка загруженной бумаги» на стр. 49](#)



Если результаты печати не улучшаются

■ Выполните Простая настройка

Настройки бумаги оптимизируются для загруженной бумаги.

[☞ «Оптимизация настроек бумаги \(Регулировка носителя\)» на стр. 53](#)





**Если отображается сообщение Невозможно запустить Автонастройку, так как возникла ошибка бумаги или состояния печати...
Если результаты настройки неудовлетворительны**

Решение проблем

■ Проверьте результаты печати и выполните одно из указанных ниже действий

- Если на отпечатках видны полосы (горизонтальные полосы или неровные цвета)
Проверьте, засорены ли дюзы печатающей головки.
 [«Если необходимо почистить дюзы печатающей головки» на стр. 221](#)

 Дюзы не засорены, или засорение устранено, но на отпечатках по-прежнему появляются полосы

Выполните команду Регулир. подачи бумаги — Вручную.
 [«Процедура Регулир. подачи бумаги \(Вручную\)» на стр. 219](#)
- Если линии разлиновки повторяются, буквы искривлены или отпечатки выглядят зернистыми
Выполните команду Калиб. печат. головки — Вручную.
 [«Процедура Калиб. печат. головки \(Вручную\)» на стр. 220](#)

Решение проблем

Процедура Регулир. подачи бумаги (Вручную)

Шаблоны настройки печатаются дважды. Рассмотрите шаблоны настройки, чтобы сделать необходимые регулировки.

Ниже показаны длина и количество листов бумаги, используемых для печати шаблонов настройки.

- Рулонная бумага: приблизительно 156 мм
- Листовая бумага: 2 листа формата А4 или более крупного формата

1 На главном экране последовательно выберите указанные ниже пункты меню.

- Рулонная бумага
Область информации о рулонной бумаге — **Регулировка носителя**
- Листовая бумага
Наст.бум — **Листовая бумага (1 лист)** — **Регулировка носителя**

2 Нажмите **Регулир. подачи бумаги** — **Вручную** — **Пуск**.

Начинается печать первого набора шаблонов настройки.

! Важно!

При использовании рулонной бумаги с отключенной автоматической обрезкой бумага не будет извлекаться для печати второго набора шаблонов, даже если печать первого набора шаблонов уже завершена. Не вытягивайте напечатанную бумагу.

3 Введите числовое значение шаблона с наименьшим количеством полос на напечатанных шаблонах настройки № 1, затем нажмите **Настройка #2**.

В следующем примере наименьшее количество полос на шаблоне 0, поэтому следует ввести 0.

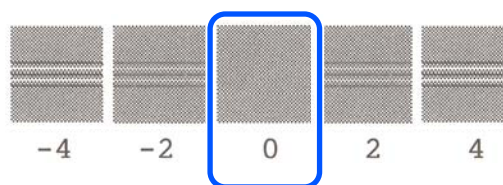

Если при отсутствии разницы между двумя прилегающими шаблонами вы не можете выбрать, какой из них лучше, введите числовое значение, которое идет между ними. Например, если вы не можете выбрать из шаблона 0 и шаблона 2, введите 1.

4 Выберите шаблон настройки № 2 тем же способом, что и № 1.

5 Нажмите **ОК**.

Начинается печать второго набора прилегающих шаблонов. Для листовой бумаги, размер которой меньше А2, загрузите второй лист бумаги.

! Важно!

При использовании рулонной бумаги с отключенной автоматической обрезкой часть бумаги, где напечатан первый набор шаблонов, затягивается внутрь принтера для печати второго набора шаблонов. Не трогайте бумагу руками.

Решение проблем

- 6** Введите числовое значение шаблона с наименьшим количеством полос на напечатанных шаблонах настройки № 1, затем нажмите **Настройка #2**.

В следующем примере наименьшее количество полос на шаблоне 0, поэтому следует ввести 0.

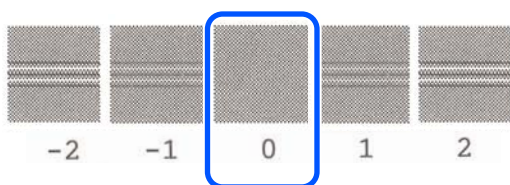

Если вы не уверены, какой именно из двух соседних шаблонов следует выбрать, выберите тот, на котором, на ваш взгляд, меньше всего полос. Вы не можете ввести числовое значение, которое находится между ними.

- 7** Выберите шаблон настройки № 2 тем же способом, что и № 1.

- 8** Нажмите **ОК**.

Процедура завершается после появления сообщения **Калибровка печат. головки завершена...**

Результаты настройки сохраняются как настройки выбранного в настоящее время типа бумаги.

Процедура Калиб. печат. головки (Вручную)

Рассмотрите шаблоны настройки, чтобы сделать необходимые регулировки.

Ниже показаны длина и количество листов бумаги, используемых для печати шаблонов настройки.

- Рулонная бумага: приблизительно 285 мм
- Листовая бумага: 1 лист формата А4 или более крупного формата

- 1** На главном экране последовательно выберите указанные ниже пункты меню.

- Рулонная бумага
Область информации о рулонной бумаге — **Регулировка носителя**
- Листовая бумага
Наст.бум — Листовая бумага (1 лист) — Регулировка носителя

- 2** Нажмите **Калиб. печат. головки — Вручную — Пуск**.

Будут напечатаны шаблоны настройки.

- 3** Введите числовое значение шаблона с самой заметной прямой линией среди напечатанных шаблонов настройки № 1, затем нажмите **Настройка #2**.

В следующем примере наименьшее количество полос на шаблоне 0, поэтому следует ввести 0.

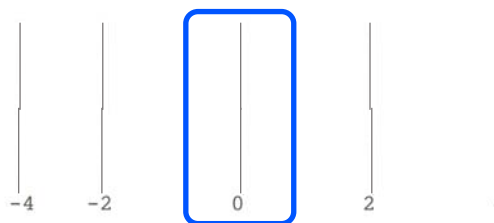

Если при отсутствии разницы между двумя прилегающими шаблонами вы не можете выбрать, какой из них лучше, введите числовое значение, которое идет между ними. Например, если вы не можете выбрать из шаблона 0 и шаблона 2, введите 1.

- 4** Выберите шаблоны настройки № 2 и № 3 тем же способом, что и № 1.

Решение проблем

- 5** Введите числовое значение шаблона с наименьшим количеством полос среди шаблонов настройки № 4, затем нажмите **ОК**.

В следующем примере наименьшее количество полос на шаблоне 0, поэтому следует ввести 0.

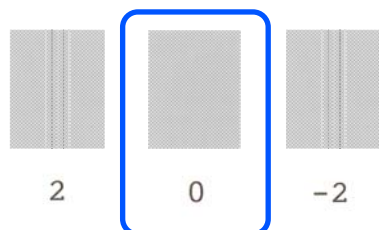

Если при отсутствии разницы между двумя прилегающими шаблонами вы не можете выбрать, какой из них лучше, введите числовое значение, которое идет между ними. Например, если вы не можете выбрать из шаблона 0 и шаблона 2, введите 1.

Процедура завершается после появления сообщения **Калибровка печат. головки завершена...**

Результаты настройки сохраняются как настройки выбранного в настоящее время типа бумаги.

Если необходимо почистить дюзы печатающей головки

Если принтер не использовался в течение длительного периода времени или перед печатью важных заданий рекомендуется проверить, не засорены ли дюзы печатающей головки.

Если проверка дюз показала, что они засорены, выполните процедуру очистки печатающей головки.

При очистке печатающей головки расходуются чернила

Проверьте оставшееся количество чернил в картриджах и объем свободного места в емкости для отработанных чернил и, если эти показатели низки, заблаговременно подготовьте новые картриджи и емкость для отработанных чернил.

- 1** На главном экране нажмите **Настр. — Обслуживан. — Пров. дюз печат. гол.**

- 2** Нажмите **Пуск** для печати шаблона проверки дюз.

Чтобы изменить источник бумаги, который отображается на главном экране, нажмите **источн. бумаги**.

- 3** Проверьте наличие признаков засоренности дюз на напечатанном шаблоне.

Пример шаблона, когда дюзы не засорены

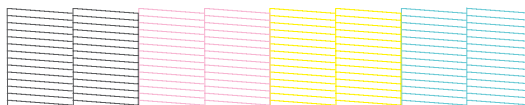

Если все шаблоны на месте, дюзы печатающей головки не засорены. Нажмите **О**, чтобы завершить проверку засоренности дюз.

Пример шаблона, когда есть засоренные дюзы

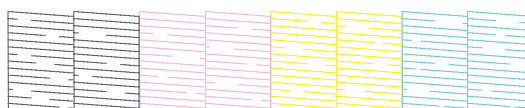

Если в шаблоне отсутствуют некоторые области, нажмите **✖**, чтобы открыть экран **Очистка головки**. Перейдите к следующему шагу.

- 4** Чтобы начать очистку, нажмите **Пуск**.

После завершения очистки появится надпись **Напечатать шаблон?** Нажмите **Да**, чтобы вернуться на шаг 2. Повторите шаги 2–4 и проверьте, была ли устранена проблема.

Если дюзы после трехкратной очистки печатающей головки остались засорены, выполните процедуру Усиленная очистка.

Чтобы выполнить процедуру Усиленная очистка, выберите **Обслуживан. — Усиленная очистка**.

[«Обслуживан.» на стр. 180](#)

Решение проблем

Утечка чернил



■ **Вокруг дюз печатающей головки скопилась грязь.**

Выполните прочистку печатающей головки.

«Если необходимо почистить дюзы печатающей головки» на стр. 221

Тонкие линии на чертежах не печатаются

■ **Правильно ли задано разрешение?**

Попробуйте сделать следующее.

- В приложении задайте разрешение, равное 600 dpi.
- Убедитесь, что размер бумаги правильно задан в соответствующих параметрах драйвера принтера. Если это не так, исправьте несоответствия.
- При печати PDF выполните печать непосредственно из исходных данных для этого PDF.
- В драйвере принтера выберите **Emphasize Thin Lines (Выделять тонкие линии)**. Параметр **Emphasize Thin Lines (Выделять тонкие линии)** отображается после снятия флажка Simple Settings (Простые настройки) в разделе Print Quality (Качество печати) на экране Printer Settings (Настройки принтера).

Различия в цвете или светлых/темных тонах

При наличии разницы в цвете, а также в светлых/темных тонах выполните приведенную ниже процедуру.

«Документы печатаются не так, как вы ожидали» на стр. 217

Если вышеуказанные меры не устранят проблему, проверьте следующие элементы.

■ **Правильно ли настроен параметр Color Density (плотность чернил)?**

Если вы считаете, что линии в чертежах печатаются слишком тонкими, на экране Advanced (Расширенные) драйвера принтера щелкните **Paper Configuration (Конфигурация бумаги)**, затем увеличьте плотность чернил.

В то же время, если плотность чернил на чертежной кальке слишком высока, следует либо уменьшить плотность чернил, либо выбрать **Tracing Paper <LowDuty>** в настройках принтера Тип бумаги. После этого можно печатать.

■ **Вы используете оригинальные чернильные картриджи Epson?**

Данный принтер предназначен для работы с чернильными картриджами Epson. Если вы используете неоригинальные картриджи, отпечатки могут быть блеклыми или отпечатанное изображение может быть изменено, так как уровень оставшихся чернил в картриджах может определяться некорректно. Убедитесь, что вы используете правильные чернильные картриджи.

■ **Вы установили старый чернильный картридж?**

Качество печати снижается при использовании старого чернильного картриджа. Замените старый чернильный картридж новым. Мы рекомендуем использовать картриджи до завершения их срока годности, указанного на упаковке (шесть месяцев с момента установки в принтер).

■ **Пытались ли вы изменить настройки качества печати?**

В разделе **Printer Settings (Настройки принтера)** — **Print Quality (Качество печати)** драйвера принтера выберите **Print with High Quality (Печать с высоким качеством)** и попробуйте выполнить печать. Если этот параметр не выбран, приоритет отдается скорости, однако это может снизить качество печати.

■ **Включено ли управление цветом?**

Включите управление цветом.

«Печать с использованием функции управления цветом» на стр. 90

Решение проблем

■ **Сравнивали ли вы результат печати с изображением на дисплее монитора?**

Так как монитор и принтер воспроизводят цвета по-разному, цвета на бумаге могут не полностью соответствовать цветам на экране.

■ **Была ли открыта передняя крышка во время печати?**

Если передняя крышка открыта во время печати, то печатающая головка при этом резко останавливается, что приводит к неравномерному нанесению цвета. Не открывайте переднюю крышку во время печати.

Цвета печати принтера не совпадают с цветами другого принтера

■ **Цвета, воспроизводимые разными принтерами, различаются из-за разницы в типах принтеров и в их характеристиках.**

Так как чернила, драйверы и профили принтеров разрабатываются под конкретную модель, цвета, воспроизводимые разными принтерами, не могут быть идентичны друг другу.

Вы можете добиться одинаковых цветов, используя один и тот же метод настроек цветности или используя одинаковые настройки палитры, заданные в драйвере принтера.

 [«Коррекция цветов и печать» на стр. 86](#)

Отпечаток неправильно расположен на носителе

■ **Задана ли область печати?**

Проверьте настройки области печати, заданные в приложении и в принтере.

■ **Правильно ли установлена настройка Document Size (Размер документа)?**

Если значение параметра **Document Size (Размер документа)** или **Paper Size (Размер бумаги)** в драйвере принтера не соответствует загруженной в принтер бумаге, печать может выполняться не в той области и некоторые данные могут не попасть на бумагу. В этом случае проверьте настройки печати.

■ **Перекошена ли бумага?**

Если для параметра **Обнаружить замятие бумаги** в разделе Настройки принтера установлено значение **Выкл.**, печать будет продолжена, даже если бумага перекошена, в результате чего данные будут печататься за пределами области печати. В меню Настройки принтера задайте для параметра **Обнаружить замятие бумаги** значение **Вкл.**

 [«Общие параметры — Настройки принтера» на стр. 162](#)

■ **Заданы ли для рулонной бумаги широкие поля?**

Если заданные в приложении поля уже, чем поля для рулонной бумаги, заданные в меню **Дополнительная настройка носителя — Верхнее и нижнее поля**, предпочтение отдается настройкам принтера.

 [«Меню Рулонная бумага» на стр. 152](#)

Длина результатов печати не соответствует длине данных для печати

Если необходимо выполнять печать на рулонной бумаге так, чтобы длина отпечатков в точности соответствовала длине, указанной в данных для печати (например, при печати чертежей САПР), выполните указанные ниже процедуры настройки. Вам потребуется линейка. Приготовьте ее перед выполнением этих процедур.

Длина бумаги, используемой для печати шаблонов настройки, — около 555 мм.

1 Коснитесь области информации о рулонной бумаге на главном экране — **Регулировка носителя**.

2 Нажмите **Регулир. подачи бумаги** — **Регулировка длины копии** — **Пуск**.

Будут напечатаны шаблоны настройки.

Решение проблем

- 3** Измерьте линейкой расстояние между символами «+» на напечатанных шаблонах.

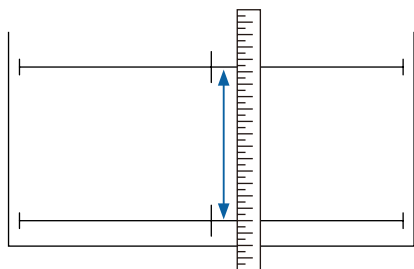

- 4** Введите с экрана измеренную длину.

- 5** Нажмите ОК.

Процедура завершается после появления сообщения **Калибровка печат. головки завершена...**

Результаты настройки сохраняются как настройки выбранного в настоящее время типа бумаги.

Вертикальные линии не совпадают

■ Выполнялась ли процедура Калиб. печат. головки?

Убедитесь, что выбраны настройки типа бумаги, соответствующие бумаге, затем выполните команду **Калиб. печат. головки**.

«Настройка загруженной бумаги» на стр. 49

«Оптимизация настроек бумаги (Регулировка носителя)» на стр. 53

■ Сохраняется ли эта проблема после выполнения Калиб. печат. головки?

На экране Printer Settings (Настройки принтера) драйвера принтера снимите флажок **Simple Settings (Простые настройки)** в поле Print Quality (Качество печати). Выберите **Level (Уровень) — Max Quality (Максимальное качество)**, снимите флажок **High Speed (Высокая скорость)** и попробуйте напечатать что-нибудь.

Однако печать может занять продолжительное время.

Двунаправленная печать приводит к перемещению печатающей головки во время печати влево и вправо, так что если печатающая головка не выровнена (имеются зазоры), то линии могут сместиться относительно друг друга.

Поверхность отпечатка затерта или загрязнена

■ Возможно, бумага слишком тонкая или слишком плотная?

Проверьте типы бумаги, поддерживаемые данным принтером.

«Таблица специальных носителей Epson» на стр. 243

«Поддерживаемая бумага, доступная в продаже» на стр. 247

■ Бумага смята или сложена?

Не используйте старую или неровную бумагу. Всегда используйте новую бумагу.

■ Бумага волнистая или скрученная?

Изменения температуры и влажности могут привести к волнистости бумаги и ее скручиванию, а также вызвать появление царапин.

Следует соблюдать следующие правила.

Загружайте бумагу непосредственно перед печатью.

Не используйте волнистую или скрученную бумагу.

В случае с рулонной бумагой отрежьте волнистый или скрученный участок, а затем загрузите рулон вновь.

При использовании листовой бумаги замените бумагу.

«Примечания к загрузке бумаги» на стр. 38

■ Печатающая головка царапает поверхность печати?

Включите функцию Регул. толщины бумаги и повторите попытку печати. На главном экране нажмите **Настр. — Настройки принтера — Регул. толщины бумаги — Вкл.**

«Общие параметры — Настройки принтера» на стр. 162

При печати на имеющейся в продаже рулонной бумаге, которая зарегистрирована как пользовательская бумага, на главном экране нажмите область информации о рулонной бумаге — **Дополнительная настройка носителя — Зазор валика** и попробуйте задать большее значение для этого параметра (увеличить ширину зазора валика).

Решение проблем

■ Царапается ли головка печати о край бумаги?

Если смазывание или загрязнение возникает на краю рулонной бумаги, на главном экране нажмите область информации о рулонной бумаге — **Дополнительная настройка носителя** — **Верхнее и нижнее поля**, задайте для ширины края значение 35 мм и повторите печать.

■ Царапает ли головка печати задний край бумаги?

В зависимости от использования бумаги, условий хранения и содержимого отправляемых на печать данных нижний край может царапаться при печати. В этом случае рекомендуется создавать данные с более широким нижним полем.

Загрязнение возникает в определенном месте поверхности печати

Выполните приведенные ниже действия для очистки роликов путем подачи чистой бумаги.

1 Включите принтер и загрузите в него самую широкую рулонную бумагу.

 «Загрузка рулонной бумаги» на стр. 40

2 Нажмите **Наст.бум** — **Рулонная бумага** — **Подать/отрезать бумагу** на главном экране.

3 Нажмите и удерживайте кнопку  (Вперед), пока бумага не станет чистой.

Бумага подается, пока кнопка  (Вперед) удерживается нажатой. Если бумага не загрязнена, очистка завершена.

4 Нажмите кнопку  (Отрезать), чтобы отрезать бумагу.

Бумага смята

■ Печать производится при нормальной комнатной температуре?

Специальные носители Epson следует использовать при обычной комнатной температуре (от 15 до 25 °C при влажности от 40 до 60 %). Подробнее о бумаге сторонних производителей, требующей специального обращения, см. в документации, поставляемой с данной бумагой.

■ Присутствует ли зазор между краями рулонной бумаги и фланцами?

Убедитесь, что фланцы вала придвинуты вплотную к обоим краям рулонной бумаги и между ними нет зазоров. При наличии зазоров бумага может подаваться под углом и сминаться.

 «Загрузка рулонной бумаги» на стр. 40

■ Была ли выполнена Регулировка носителя?

Убедитесь, что используются настройки типа бумаги, соответствующие бумаге, затем выполните команду Регулировка носителя.

 «Настройка загруженной бумаги» на стр. 49

 «Оптимизация настроек бумаги (Регулировка носителя)» на стр. 53

■ Не ослабло ли натяжение рулонной бумаги?

Если на рулонной бумаге возникают морщины, увеличьте силу натяжения бумаги. В области информации о рулонной бумаге нажмите **Дополнительная настройка носителя** — **Противонатяжение** и выберите **Высокий** или **Сверхвысокое**.

Обратная сторона бумаги на отпечатке загрязнена

Выполните следующую процедуру очистки.

① Почистите валик и внешние края прокладок, впитывающих чернила при печати без полей.

 «Чистка валика и внешних краев прокладок, впитывающих чернила при печати без полей» на стр. 226



После чистки загрязнение снова возникает на задней стороне листа бумаги

② Замените прокладки, впитывающие чернила при печати без полей.

 «Замена прокладок, впитывающих чернила при печати без полей» на стр. 227

Решение проблем

! **Важно!**

Если вы продолжите использовать принтер, не очистив от частиц бумаги и пыли валик и прокладки, впитывающие чернила при печати без полей, это может привести к повреждению печатающей головки или засорению дюза.

Чистка валика и внешних краев прокладок, впитывающих чернила при печати без полей

Эту процедуру можно посмотреть в видеоролике на YouTube.

[Epson Video Manuals](#)

1 Выключите принтер и убедитесь, что на его экране ничего не отображается, затем отсоедините шнур питания от розетки.

2 Отсоединив шнур питания, подождите около минуты.

3 Откройте переднюю крышку.

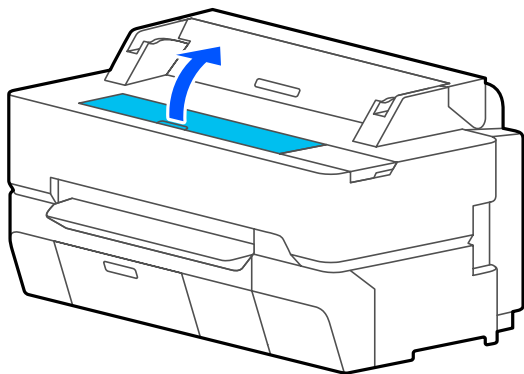
**!** **Важно!**

❑ Во время чистки не касайтесь роликов внутри принтера. Это может привести к загрязнению отпечатков или возникновению других проблем.

❑ Не касайтесь чернильных трубок в принтере, так как это может привести к нарушению работы устройства.

❑ Не задевайте прокладки, впитывающие чернила при печати без полей. В противном случае прокладки могут отсоединиться.

4 Уберите грязь и пыль с валика с помощью мягкой ткани.

Тщательно протрите область, выделенную синим цветом на иллюстрации ниже. Во избежание распространения пыли вытирайте ее изнутри наружу.

Чтобы убрать плохо удаляемую грязь, используйте мягкую ткань, предварительно смочив ее в нейтральном чистящем средстве, а затем тщательно выжав. Затем вытрите внутренние поверхности принтера с помощью сухой мягкой ткани.

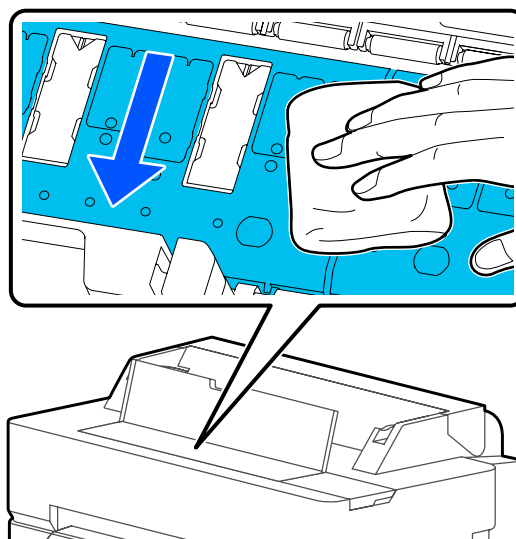

Решение проблем

- 5** Если в отверстиях, показанных на рисунке ниже, скопились частицы бумаги (выглядающие как белый порошок), удалите их с помощью заостренного предмета, например зубочистки.

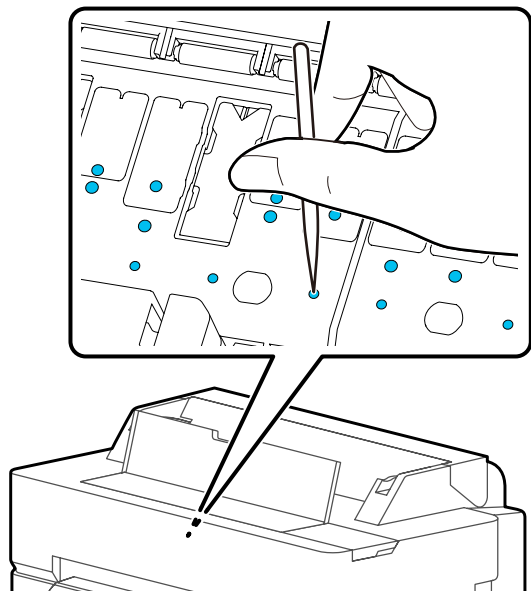

- 6** С помощью ватных палочек удалите частицы бумаги и пыль вокруг внешних краев.

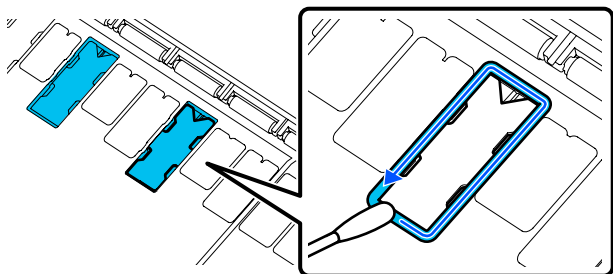

- 7** После завершения чистки закройте переднюю крышку.

Замена прокладок, впитывающих чернила при печати без полей

Приобретите для этого принтера набор для замены прокладок, впитывающих чернила при печати без полей, и замените прокладки.

 «Дополнительное оборудование и расходные материалы» на стр. 240

Заменяйте прокладки только в тех местах, где возникает загрязнение на задней стороне листа. Нет необходимости заменять все прокладки.

Эту процедуру можно посмотреть в видеоролике на YouTube.

Epson Video Manuals

- 1** Выключите принтер и убедитесь, что на его экране ничего не отображается, затем отсоедините шнур питания от розетки.
- 2** Отсоединив шнур питания, подождите около минуты.
- 3** Откройте переднюю крышку.
- 4** С помощью пинцета вытащите прокладки, расположенные в местах появления загрязнений на бумаге.

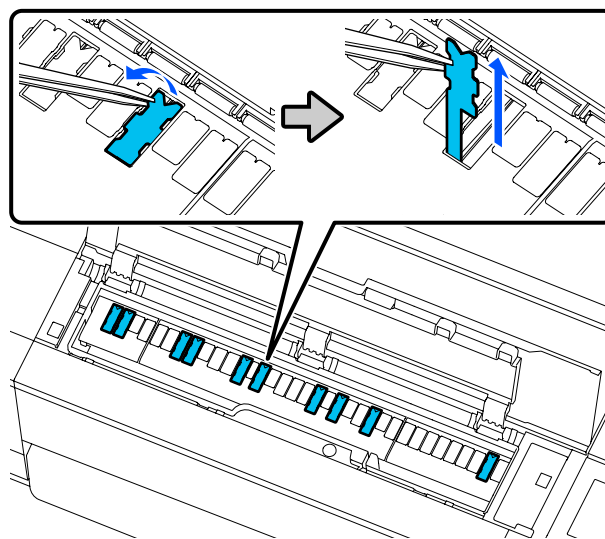
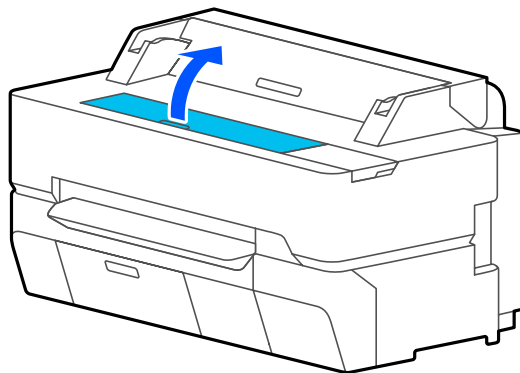

Решение проблем

- 5** С помощью чистящих палочек уберите чернила, скопившиеся в следующих трех областях.

Внизу

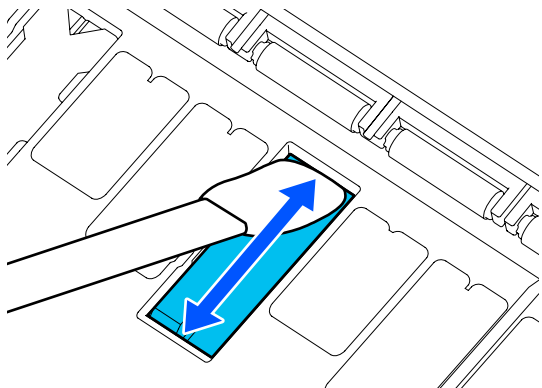

По сторонам

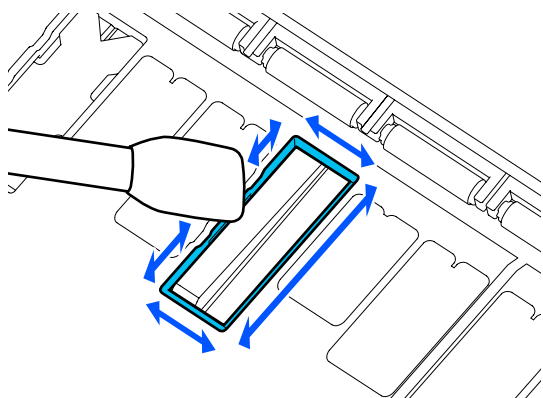

В центральной выемке

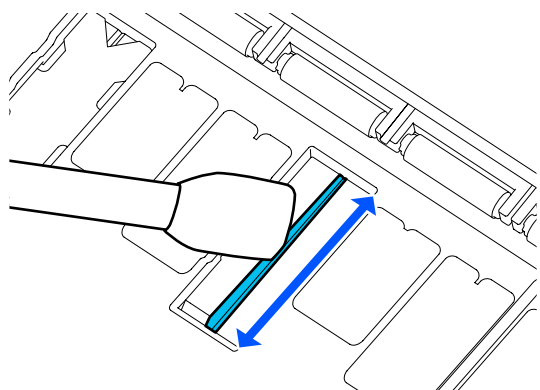

- 6** Согните новую прокладку так, как показано на рисунке.

! **Важно!**

Не сгибайте новую прокладку в других местах.

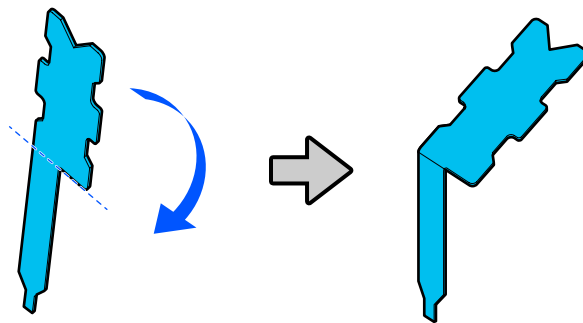

- 7** Вставьте ножку прокладки в отверстие до упора.

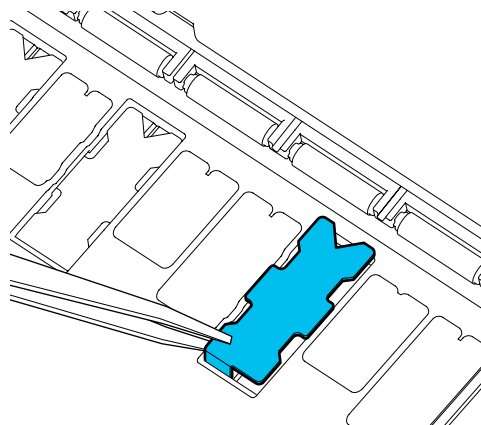
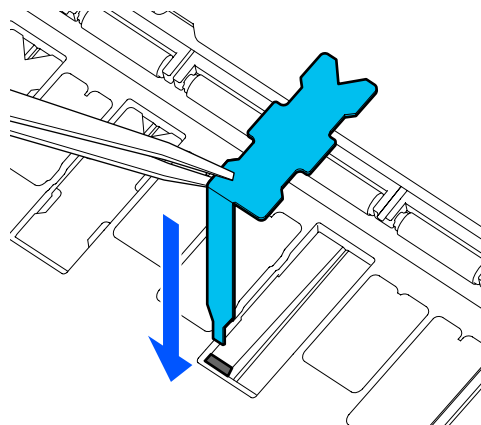

Решение проблем

- 8** Задвиньте левые и правые выступы прокладок в выемки слева и справа.

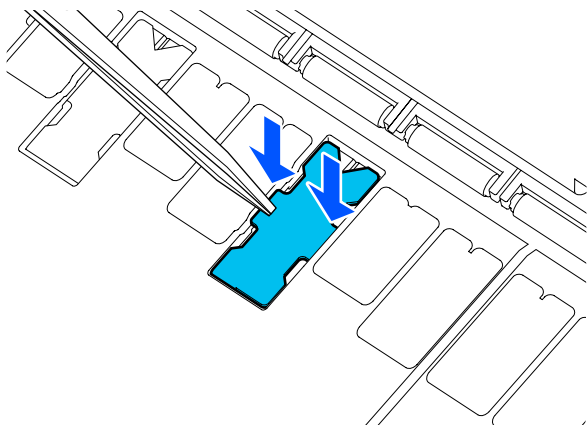

- 9** Аккуратно нажмите на прокладку, чтобы она располагалась ровно.

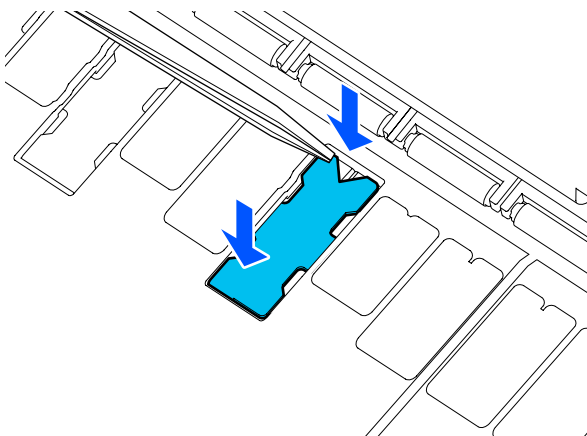

! **Важно!**

Отдельные части прокладок не должны выступать над окружающей поверхностью.

Если какие-то части прокладок будут выступать над окружающей поверхностью, они будут задевать печатающую головку, что может привести к ее повреждению.

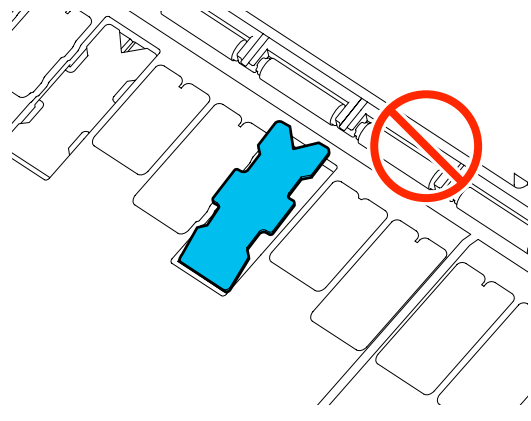

- 10** Закройте переднюю крышку.

Выбросьте использованные прокладки и чистящие палочки.

 «Обработка использованных расходных материалов» на стр. 206

Неиспользованные новые прокладки поместите в мешочек и закройте застежку.

■ **Высохли ли чернила на поверхности печати?**

В зависимости от плотности чернил и типа носителя чернила могут долго сохнуть. Не кладите бумагу в стопку, пока поверхность печати не высохнет.

Кроме того, если задать для настройки времени сушки в меню принтера **Рулонная бумага — Дополнительная настройка носителя — Время сушки — Время сушки на страницу** более длительное время, это приведет к остановке послепечатной обработки (извлечение, обрезка), которая будет ждать, чтобы бумага высохла естественным образом.

 «Меню Рулонная бумага» на стр. 152

Решение проблем

Размытый текст, линии и изображения

■ **Правильно ли заданы настройки Media Type (Тип носителя)?**

Убедитесь, что тип бумаги, выбранный на принтере, соответствует фактически используемой бумаге и что для параметра Media Type (Тип носителя) в драйвере принтера установлено значение **Use Printer Settings (Использовать настройки принтера)**. Количество подающихся чернил устанавливается в соответствии с типом используемой бумаги. Если тип используемой бумаги не соответствует установленным настройкам, может быть подано слишком много чернил.

 «Настройка загруженной бумаги» на стр. 49

■ **Правильно ли настроен параметр Color Density (плотность чернил)?**

На экране Advanced (Расширенные) драйвера принтера щелкните **Paper Configuration (Конфигурация бумаги)**, затем уменьшите плотность чернил. Принтер может наносить слишком много чернил для некоторых типов бумаги. Рекомендуется одновременно снижать плотность черных и цветных чернил.

■ **Выполняется ли печать на кальке?**

Если расходуется слишком большое количество чернил, на экране Advanced (Расширенные) драйвера принтера щелкните **Paper Configuration (Конфигурация бумаги)**, затем уменьшите плотность чернил. Кроме того, к улучшению результатов может привести изменение значения параметра **Тип бумаги** на **Tracing Paper <LowDuty>**.

Печать за штрихкодом в режиме «Регулировать оставшееся количество»

■ **В зависимости от типа бумаги принтер может не считывать штрихкод в режиме «Регулировать оставшееся количество».**

Для работы с принтером установите значение «Выкл.» для параметра «Настройка». На главном экране последовательно нажмите область информации о рулонной бумаге — **Регулировать оставшееся количество** и для параметра **Настройка** измените значение с **Вкл.** на **Выкл.**

Проблемы, связанные с подачей и выводом бумаги

Не удается подать или вывести бумагу

■ **Правильно ли бумага загружена в принтер?**

Подробнее о правильной загрузке носителей.

 «Загрузка рулонной бумаги» на стр. 40

 «Загрузка листовой бумаги (1 лист)» на стр. 47

■ **Загружена ли бумага в правильном направлении?**

Загружайте листовую бумагу вертикально. Если бумага загружена в неверном направлении, она может быть неправильно определена, что приведет к появлению сообщения об ошибке.

 «Загрузка листовой бумаги (1 лист)» на стр. 47

■ **Бумага смята или сложена?**

Не используйте старую или неровную бумагу. Всегда используйте новую бумагу.

■ **Бумага влажная?**

Не используйте влажную бумагу. Специальные носители Epson должны храниться в упаковке, когда они не используются. Если они длительное время хранятся без упаковки, они могут отсыреть, что приведет к некорректной подаче бумаги.

Решение проблем

■ **Бумага волнистая или скрученная?**

Если бумага стала волнистой или скрученной в связи с изменением температуры и влажности, принтер может неправильно распознать размер бумаги.

Следует соблюдать следующие правила.

- Загружайте бумагу непосредственно перед печатью.
- Не используйте волнистую или скрученную бумагу.
В случае с рулонной бумагой отрежьте волнистый или скрученный участок, а затем загрузите рулон вновь.
При использовании листовой бумаги замените бумагу.

 [«Примечания к загрузке бумаги» на стр. 38](#)

■ **Неровные края рулонной бумаги?**

Загрузка рулонной бумаги с неровным правым и левым краем может привести к проблемам с подачей бумаги или к перекоосу бумаги. Перемотайте бумагу, чтобы выровнять края до использования рулонной бумаги, или используйте рулонную бумагу, не имеющую подобных проблем.

 [«Примечания к загрузке бумаги» на стр. 38](#)

■ **Возможно, бумага слишком тонкая или слишком плотная?**

Проверьте типы бумаги, поддерживаемые данным принтером.

 [«Специальные носители Epson» на стр. 240](#)

 [«Поддерживаемая бумага, доступная в продаже» на стр. 247](#)

■ **Печать производится при нормальной комнатной температуре?**

Специальные носители Epson следует использовать при обычной комнатной температуре (от 15 до 25 °C при влажности от 40 до 60 %). Сведения о бумаге других производителей см. в документации, прилагаемой к бумаге.

■ **В принтере застряла бумага?**

Откройте переднюю крышку принтера и проверьте, не произошло ли замятие бумаги и не находятся ли внутри принтера посторонние предметы. Если замялась бумага, см. разделы «Замятие рулонной бумаги» или «Замятие листовой бумаги» ниже и устраните замятие бумаги.

При печати происходит перекоос рулонной бумаги

- **Если во время печати постоянно появляется сообщение Рулонная бумага изгибается в сторону. и печать останавливается, то прежде всего повторно загрузите бумагу, а затем попробуйте установить для параметра Противонапряжение значение Высокий.**

Для установки настроек на главном экране последовательно нажмите область информации о рулонной бумаге — **Дополнительная настройка носителя** — **Противонапряжение** — **Высокий**.

Бумага не попадает в корзину для бумаги, сминается или сгибается

- **Требуется много чернил для печати заданий или влажность в помещении слишком высокая?**

В зависимости от задания и рабочей среды бумага может не попадать в корзину. При необходимости примите следующие меры.

- Бумага не собирается в корзине для бумаг: слегка направляйте руками бумагу в корзину по мере вывода ее из принтера.
- Бумага складывается после автоматической обрезки: выберите обрезку ручную и удерживайте бумагу обеими руками после выполнения обрезки.
- Бумага загрязняется и не попадает надлежащим образом в корзину: возобновите печать после закрытия корзины для бумаг. Прежде чем бумага, извлекаемая из принтера, коснется пола, возьмите ее двумя руками как можно ближе к отверстию выхода бумаги и слегка поддерживайте до завершения печати.

Замятие рулонной бумаги

Чтобы извлечь замявшуюся бумагу, сделайте следующее:

Решение проблем

- 1** Откройте крышку для листовой бумаги и крышку для рулонной бумаги.

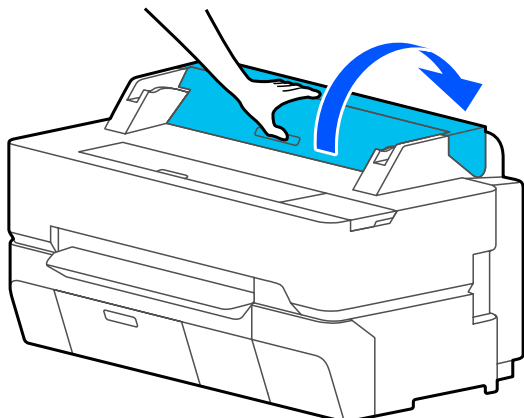

- 2** Обрежьте верхнюю часть оборванной или замятой бумаги с помощью резака, доступного в продаже.

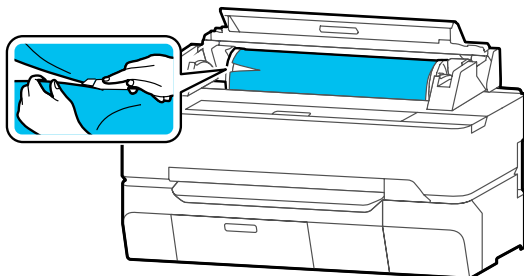

- 3** Закройте крышку рулонной бумаги и крышку листовой бумаги.

- 4** При извлечении бумаги спереди возьмитесь за нее обеими руками и медленно тяните на себя.

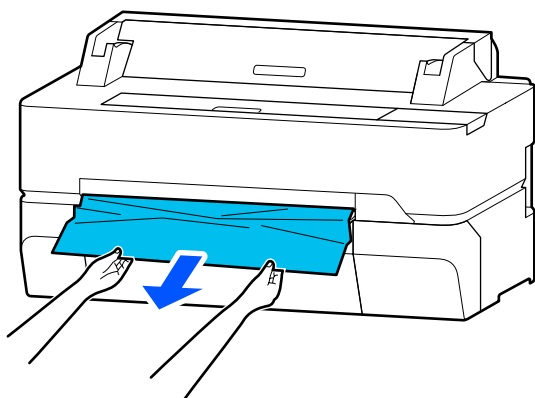

- 5** Откройте переднюю крышку.

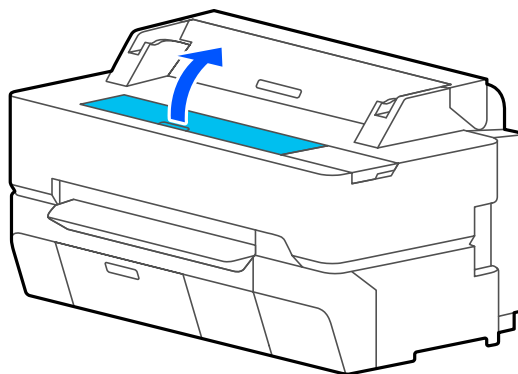

- 6** Извлеките замятую бумагу и закройте переднюю крышку.

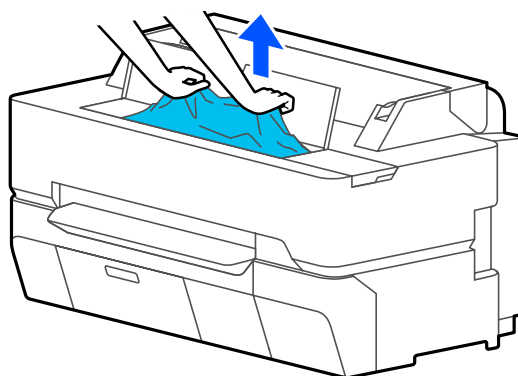

! **Важно!**

Не прикасайтесь к печатающей головке. Если коснуться печатающей головки рукой, разряд статического электричества может вывести ее из строя.

- 7** Если на экране отображается сообщение **Отключите и снова включите питание.**, выключите принтер и снова его включите.

После извлечения бумаги перезагрузите бумагу и перезапустите печать.

 «Загрузка рулонной бумаги» на стр. 40

Решение проблем

! **Важно!**

Перед повторной загрузкой рулонной бумаги обрежьте край прямо горизонтально. Обрежьте волнистые и смятые участки.

При наличии морщин по краям бумага может не подаваться или заминаться.

Замятие листовой бумаги

Чтобы извлечь замявшуюся бумагу, сделайте следующее:

- 1** Откройте переднюю крышку.

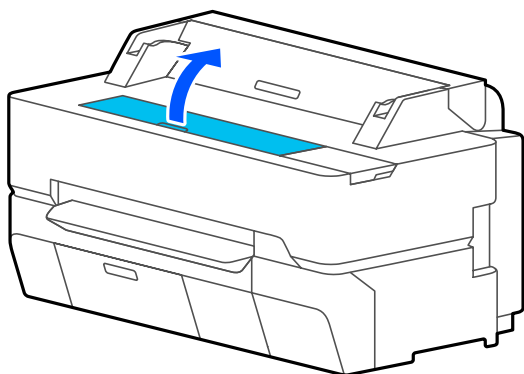

- 2** При извлечении бумаги спереди возьмитесь за нее обеими руками и медленно тяните на себя.

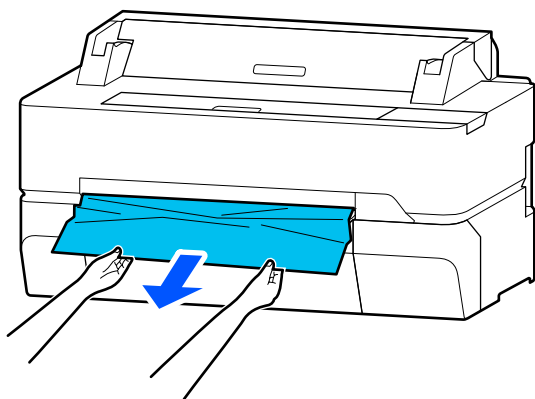

- 3** Извлеките замятую бумагу и закройте переднюю крышку.

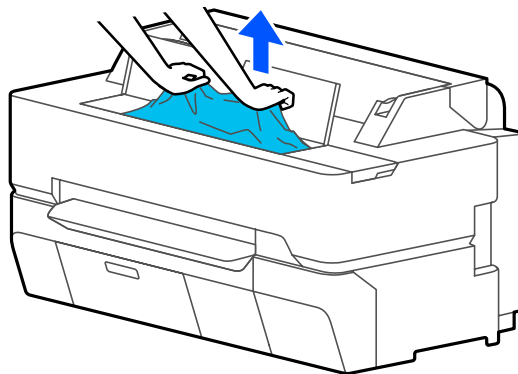
**!** **Важно!**

Не прикасайтесь к печатающей головке. Если коснуться печатающей головки рукой, разряд статического электричества может вывести ее из строя.

- 4** Если на экране отображается сообщение **Отключите и снова включите питание.**, выключите принтер и снова его включите.

После извлечения бумаги перезагрузите бумагу и перезапустите печать.

 [«Загрузка листовой бумаги \(1 лист\)» на стр. 47](#)

Оригинал заминается (только SC-T5400M Series)

Чтобы извлечь замявшийся оригинал, сделайте следующее.

Решение проблем

- 1 Поднимите крышку сканера.

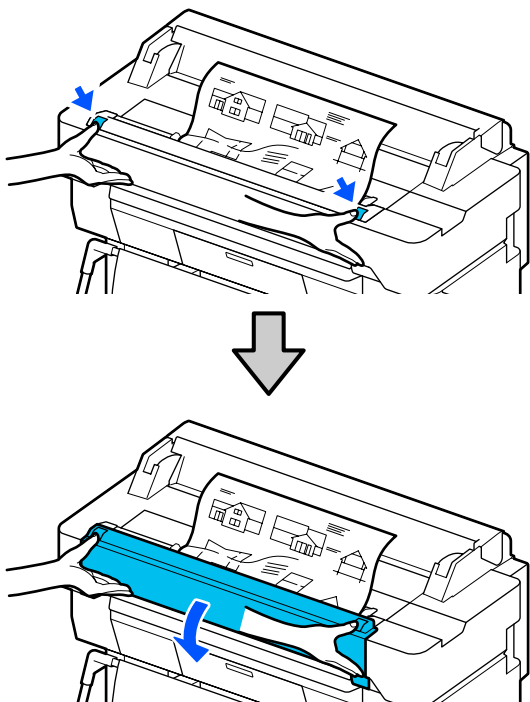

Важно!

Не опирайтесь на крышку сканера и не кладите на нее предметы.

- 2 Извлеките замятый оригинал.

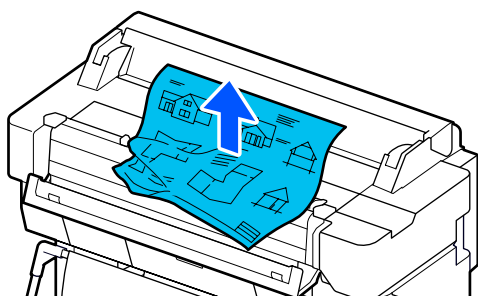

- 3 Закройте крышку сканера.

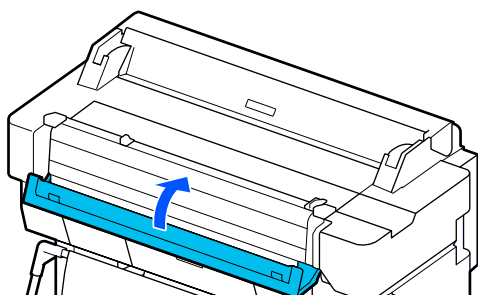

Другие

Экран панели управления не включается

■ **Принтер находится в спящем режиме?**

Принтер выходит из спящего режима, если получено задание на печать или нажат экран панели управления. Время задержки перед переходом принтера в спящий режим можно определить в меню Основ. настройки.

 «Общие параметры — Основ. настройки» на стр. 160

Цветные чернила быстро заканчиваются даже в режиме черно-белой печати и при распечатке черных данных

■ **Цветные чернила могут расходоваться, даже если печать выполняется в черно-белом режиме или при печати черных данных.**

■ **Цветные чернила также расходуются в процессе очистки печатающей головки.**

При выполнении процедуры **Очистка головки** или **Усиленная очистка** расходуются чернила всех цветов, даже если выбран черно-белый режим.

Бумага обрезается неаккуратно

■ **Замените резак.**

Если бумага обрезается неаккуратно, замените резак.

 «Замена резака» на стр. 210

Внутри принтера виден свет

■ **Это не является неисправностью.**

Свет производится индикатором, расположенным внутри принтера.

Решение проблем

Утрачен пароль администратора

- Если вы забыли пароль администратора, обратитесь к своему дилеру или в службу технической поддержки Epson.

Печатающая головка очищается автоматически

- Чтобы поддерживать качество печати, принтер может автоматически выполнить очистку головки при включении принтера или перед началом печати.

Принтер отключен из-за сбоя электроэнергии

- **Выключите принтер, затем включите его снова.**

Если принтер не отключается в штатном режиме, печатающая головка может остаться незакрытой. Если печатающая головка останется незакрытой на длительный период времени, качество печати может ухудшиться.

При включении принтера закрытие выполняется автоматически через несколько минут.

Проблемы с копированием или сканированием (только SC-T5400M Series)

На откопированных или отсканированных документах появляются линии

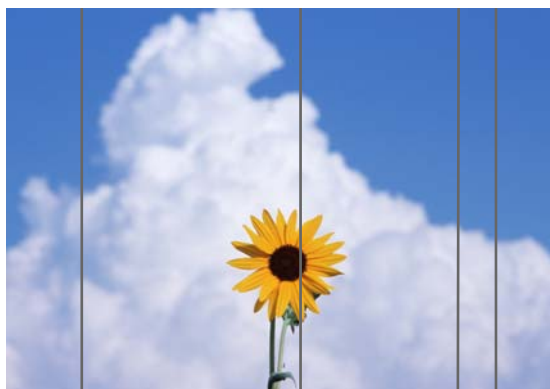

Чтобы выполнить чистку внутри сканера, следуйте указанным ниже инструкциям. Из-за пыли или грязи, прилипшей к роликам или поверхности стекла сканера, на результатах копирования и отсканированных изображениях могут появляться нежелательные линии или пятна.

Если ролики или поверхность стекла сканера сильно загрязнены, используйте чистящий набор, доступный в виде дополнительного аксессуара. Нанесите небольшое количество очистителя на чистящую салфетку и удалите грязь.

 «Дополнительное оборудование и расходные материалы» на стр. 240

! Важно!

- ❑ Не используйте летучие химические вещества, такие как спирт или растворители. В противном случае может произойти деформирование или изменение цвета устройства.
- ❑ Не наносите жидкости на сканер и не распыляйте смазывающие вещества прямо на него. В противном случае можно повредить оборудование и электрические цепи и принтер не сможет нормально работать.

- 1 Поднимите крышку сканера.

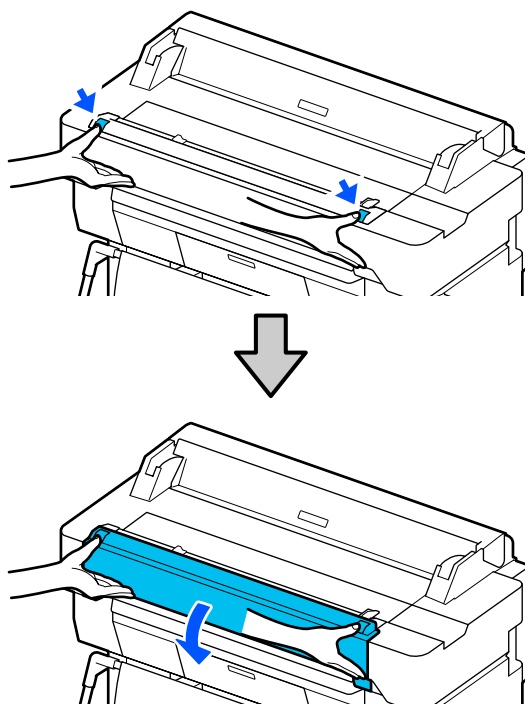

Решение проблем

- 2** С помощью мягкой ткани уберите пыль, грязь или частицы бумаги, похожие на белый порошок.

Тщательно протрите область, выделенную синим цветом на иллюстрации ниже.

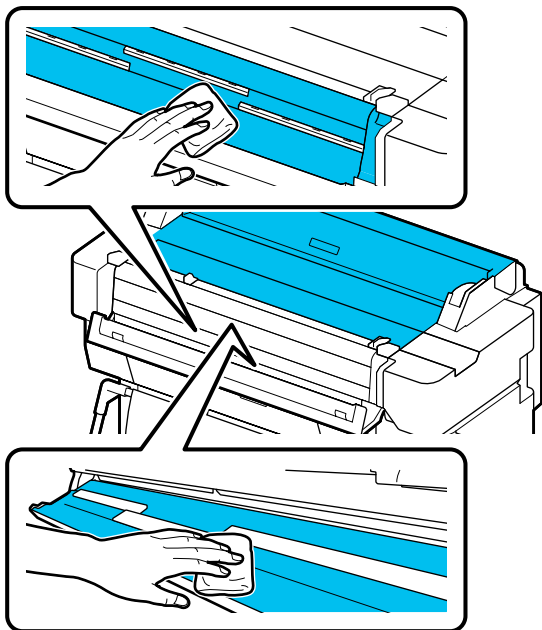

- 3** Используя чистящий набор или чистую сторону мягкой ткани, тщательно очистите область, выделенную синим цветом на иллюстрации ниже.

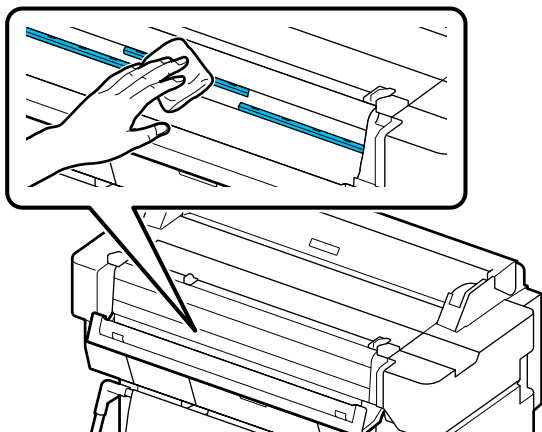

- 4** Используя чистящий набор или чистую сторону мягкой ткани, очистите поверхность стекла.

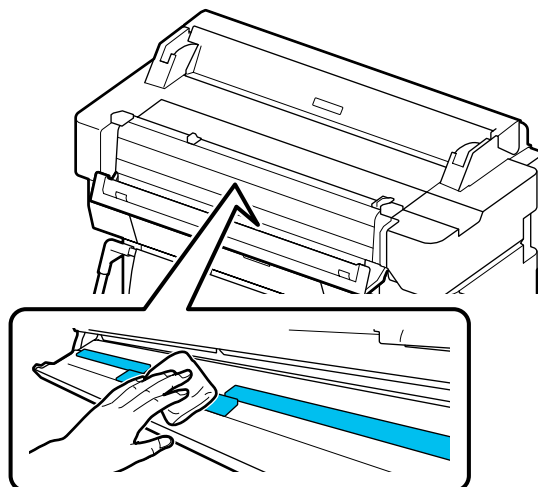

! **Важно!**

- Не прилагайте чрезмерную силу к поверхности стекла.
- Нельзя использовать щетки или твердые предметы. Они могут поцарапать поверхность стекла, что может негативно сказаться на качестве сканирования.
- Не распыляйте очиститель прямо на поверхность стекла.

- 5** После завершения чистки закройте крышку сканера.

! **Важно!**

Крышку сканера следует закрыть сразу же после завершения чистки, чтобы не допустить попадания пыли в устройство.

Не удается подавать оригиналы должным образом

Если справа положение загрузки оригинала неправильное, он будет подаваться неправильно.

Проверьте положение направляющей для документов справа.

Решение проблем

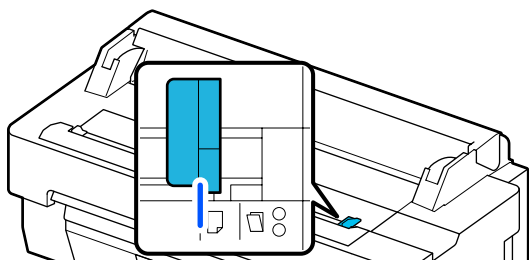
Если вы не хотите использовать дополнительный конверт для сканирования

Если положение загрузки оригинала правильное, проверьте следующее. Если оригинал по-прежнему подается неправильно, измените значение параметра **Раз.ориг** или **Область скан.** — вместо значения **Автоматическое обнаружение** укажите стандартный размер.

■ **Оригинал загружен с перекосом?**

Загрузите оригинал заново. Если оригинал загружен с перекосом, он будет подаваться неправильно.

■ **Оригинал свернут?**

Разверните оригинал.

Если оригинал свернут, а на принтере для параметра **Раз.ориг** или **Область скан.** установлено значение **Автоматическое обнаружение**, ширина оригинала может определяться неправильно и из-за этого оригинал может подаваться неправильно.

■ **Выполните чистку внутри сканера.**

Если на принтере для параметра **Раз.ориг** или **Область скан.** установлено значение **Автоматическое обнаружение**, ширина оригинала может определяться неправильно и из-за этого оригинал может подаваться неправильно.

Как выполнить чистку внутри сканера
 [«На откопированных или отсканированных документах появляются линии» на стр. 235](#)

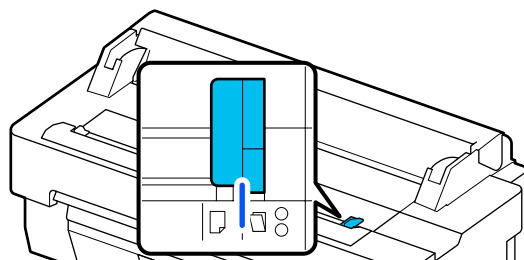
Если используется дополнительный конверт для сканирования

■ **Оригинал загружен с перекосом?**

Загрузите оригинал заново. Если оригинал загружен с перекосом, он будет подаваться неправильно.

Отсканированное изображение не выровнено

■ **Измените направление загрузки оригинала.**

Изменение направления, в котором загружается оригинал, может улучшить качество результатов сканирования.

■ **Оригинал неровный?**

Если оригинал неровный, разгладьте и положите его ровно. После этого выполните сканирование оригинала.

■ **Попробуйте применить функцию Регулировка шивки изображения.**

Применение функции Регулировка шивки изображения может улучшить качество результатов сканирования.

 [«На откопированных или отсканированных документах появляются линии» на стр. 235](#)

■ **Попробуйте использовать дополнительный конверт для сканирования**

Размещение оригинала в конверт для сканирования позволяет разгладить складки на оригинале, благодаря чему качество результатов сканирования может улучшиться.

Решение проблем

Регулировка подачи документа

Если длина результатов печати не соответствует длине копируемых или сканируемых оригиналов, следуйте приведенным ниже инструкциям, чтобы выполнить процедуру Регулировка подачи документа. Если нужно уменьшить длину отпечатка, нажмите кнопку «минус». Если нужно увеличить длину отпечатка, нажмите кнопку «плюс». Различия в длине могут быть обусловлены типом бумаги, используемой для печати.

- 1 На главном экране нажмите **Настр.**
- 2 Последовательно нажмите **Общие параметры — Наст. скан. — Scan Options — Регулировка подачи документа.**

Появится экран настройки корректировочных значений. Корректировочные значения отображаются в процентах (%).

- 3 Нажимайте - или +, чтобы отобразить predeterminedные корректировочные значения, либо коснитесь области ввода корректировочных значений и введите эти значения с помощью экранной клавиатуры.

Как определяются корректировочные значения, показано ниже.

Пример. Если длина оригинала 50 см, а длина результата печати 50,1 см: $50 / 50,1 \times 100 - 100 = -0,1996$, с округлением до второго десятичного знака.

Корректировочное значение: -0,2

- 4 Нажмите **ОК.**

Регулировка сшивки изображения

Так как при сканировании оригинала (**A**), показанного на рисунке ниже, на отсканированном изображении появляются неровности (как на рис. **B**), выполните процедуру Регулировка сшивки изображения, следуя приведенным ниже инструкциям.

Стрелка на рисунке **B** показывает направление подачи оригинала.

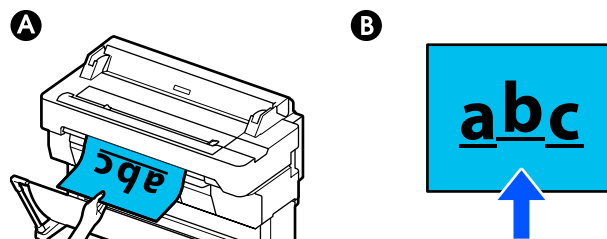

- 1 На главном экране нажмите **Настр.**
- 2 Последовательно нажмите **Общие параметры — Наст. скан. — Scan Options — Регулировка сшивки изображения.**
- 3 Нажимайте - или +, чтобы отобразить predeterminedные корректировочные значения, либо коснитесь области ввода корректировочных значений и введите эти значения с помощью экранной клавиатуры.

При изменении корректировочного значения на 1 неровность будет скорректирована примерно на 0,1 мм фактического размера.

Если результаты сканирования сдвинуты вверх относительно направления подачи оригинала

Установите корректировочное значение ближе к положительным значениям.

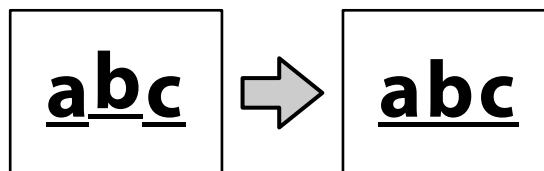

Решение проблем

Если результаты сканирования сдвинуты вниз относительно направления подачи оригинала

Установите корректировочное значение ближе к отрицательным значениям.

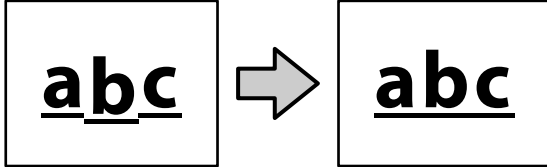
**4**

Нажмите ОК.

Приложение

Дополнительное оборудование и расходные материалы

Для вашего принтера доступны следующие расходные материалы и дополнительное оборудование (по состоянию на июль 2018 г.).

Последние сведения можно получить на веб-сайте Epson.

Специальные носители Epson

 [«Таблица специальных носителей Epson» на стр. 243](#)

Чернильные картриджи

Epson рекомендует использовать только оригинальные чернильные картриджи Epson. Epson не гарантирует качество и надежность чернил стороннего производителя. Использование неоригинальных чернил может привести к повреждению принтера, на которое не распространяются гарантийные обязательства Epson. При определенных условиях такие чернила могут стать причиной неустойчивой работы принтера.

Информация об уровне чернил в неоригинальных картриджах может не отображаться.

Модель принтера	Цвет чернил	Код устройства		
		700 мл*	350 мл	110 мл
SC-T5405	Black (Черный)	T41E5	T41F5	T41R5
SC-T5400M	Cyan (Голубой)	T41E2	T41F2	T41R2
SC-T3405				
SC-T3405N	Magenta (Пурпурный)	T41E3	T41F3	T41R3
	Yellow (Желтый)	T41E4	T41F4	T41R4
SC-T5435	Black (Черный)	T41C5	T41D5	T41Q5
SC-T5430M	Cyan (Голубой)	T41C2	T41D2	T41Q2
SC-T3435				
	Magenta (Пурпурный)	T41C3	T41D3	T41Q3
	Yellow (Желтый)	T41C4	T41D4	T41Q4

Приложение

Модель принтера	Цвет чернил	Код устройства		
		700 мл*	350 мл	110 мл
SC-T5465	Black (Черный)	T41L5	T41M5	T41V5
SC-T5460M	Cyan (Голубой)	T41L2	T41M2	T41V2
SC-T3465	Magenta (Пурпурный)	T41L3	T41M3	T41V3
SC-T3465N	Yellow (Желтый)	T41L4	T41M4	T41V4
SC-T5485	Black (Черный)	T41J5	T41K5	T41U5
SC-T5480M	Cyan (Голубой)	T41J2	T41K2	T41U2
SC-T3485N	Magenta (Пурпурный)	T41J3	T41K3	T41U3
	Yellow (Желтый)	T41J4	T41K4	T41U4

* Кроме SC-T5400M/SC-T5430M/SC-T5460M/SC-T5480M.

Другие

Устройство	Номер компонента	Описание
Maintenance Box (Емкость для отработанных чернил)	T6997	Запасная емкость для отработанных чернил для случаев, когда в основной емкости недостаточно места. 🔗 «Замена контейнер для отработанных чернил» на стр. 208
Auto Cutter Spare Blade (Запасные лезвия для автоматического резака)	S902007	🔗 «Замена резака» на стр. 210
Roll Feed Spindle (36") (Вал подачи рулона (36")) (кроме SC-T5485/SC-T3485N)	C12C933301	Не отличается от вала рулона, поставляемого вместе с принтером. Выберите ширину в соответствии с используемой моделью.
Roll Feed Spindle (36") (Вал подачи рулона (36")) (для SC-T5485/SC-T3485N)	C12C933311	
Roll Feed Spindle (24") (Вал подачи рулона (24")) (кроме SC-T5485/SC-T3485N)	C12C933281	
Roll Feed Spindle (24") (Вал подачи рулона (24")) (для SC-T5485/SC-T3485N)	C12C933291	
Набор для замены прокладок, впитывающих чернила при печати без полей	S400064	Прокладки, впитывающие чернила при печати без полей. 🔗 «Обратная сторона бумаги на отпечатке загрязнена» на стр. 225

Приложение

Устройство	Номер компонента	Описание
Конверт для сканирования документов (A0)	C12C935381	Используется при загрузке тонких оригиналов или оригиналов, которые не хотелось бы повредить при копировании или сканировании. ☞ «При загрузке тонких, легко рвущихся оригиналов или оригиналов, которые не хотелось бы повредить» на стр. 118
Чистящий набор	B12B819291	Используется для чистки внутри сканера, если при копировании или сканировании появляются пятна. ☞ «На откопированных или отсканированных документах появляются линии» на стр. 235

Приложение

Поддерживаемые типы носителей

Для получения наилучших результатов печати мы рекомендуем использовать следующие специальные носители Epson. Сведения о доступной в продаже поддерживаемой бумаге см. ниже.

 «Поддерживаемая бумага, доступная в продаже» на стр. 247

Таблица специальных носителей Epson

Ниже описана бумага Epson, поддерживаемая данным принтером (данные актуальны на август 2019 г.).

Названия таблиц ниже обозначают следующее.

- Название бумаги**
Торговое название бумаги.
- Размер**
Доступные размеры бумаги. Для рулонной бумаги указывается ширина.
- Без полей**
Указывается, доступна ли печать без полей.
✓: доступна; ✓*: доступна, но не рекомендуется; —: недоступна
- Автоматическая регулировка носителя**
Указывается, доступна ли автоматическая регулировка носителя (Простая настройка, Регулир. подачи бумаги (Авто) и Калиб. печат. головки (Авто)). ✓: доступна; ✓*: доступна, но может быть менее эффективной; —: недоступна

Примечание

Названия бумаги в следующей таблице отображаются по настройкам типов бумаги в меню драйвера принтера или самого принтера. Некоторые части названий бумаги могут быть опущены.

Пример: название Premium Glossy Photo Paper (170) может быть сокращено до Premium Glossy 170.

Рулонная бумага

Не все типы и размеры бумаги доступны во всех странах и регионах.

Название бумаги	Размер	Без полей	Автоматическая регулировка носителя
Singleweight Matte Paper	420 мм/A2	—	
	432 мм/17 дюймов		
	515 мм/B2		
	594 мм/A1	✓	✓*
	610 мм/24 дюйма		
	728 мм/B1*		
	914 мм/36 дюймов*		

Приложение

Название бумаги	Размер	Без полей	Автоматическая регулировка носителя
Doubleweight Matte Paper (Матовая бумага двойной плотности)	594 мм/A1 610 мм/24 дюйма 728 мм/B1* 914 мм/36 дюймов*	✓	✓
Premium Glossy Photo Paper (170)	420 мм/A2	—	✓
	594 мм/A1 610 мм/24 дюйма 728 мм/B1* 914 мм/36 дюймов*	✓	
Premium Semigloss Photo Paper (170)	420 мм/A2	—	✓
	594 мм/A1 610 мм/24 дюйма 728 мм/B1* 914 мм/36 дюймов*	✓	
Enhanced Synthetic Paper	432 мм/17 дюймов 610 мм/24 дюйма 914 мм/36 дюймов*	✓*	✓*
Enhanced Adhesive Synthetic Paper	610 мм/24 дюйма 914 мм/36 дюймов*	✓*	✓*
Enhanced Low Adhesive Synthetic Paper	610 мм/24 дюйма 914 мм/36 дюймов*	✓*	✓*
Backlight Film Roll	610 мм/24 дюйма 914 мм/36 дюймов*	✓*	✓*

* Доступно только для серии SC-T5400.

Листовая бумага

Не все типы и размеры бумаги доступны во всех странах и регионах.

Приложение

Название бумаги	Размер*	Без полей	Автоматическая регулировка носителя
Photo Quality Ink Jet Paper	A4 Letter Legal A3	—	✓*
	A3+ SuperB	✓*	
	A2	—	
	US-C	✓*	
Archival Matte Paper	A4 Letter A3	—	✓
	A3+ SuperB	✓	
	A2	—	
	US C	✓	
Photo paper Glossy	A4 Letter A3	—	✓
	A3+ SuperB	✓	
	US-B	—	
Premium Glossy Photo Paper	A4 Letter 11 × 14 дюймов A3	—	✓
	A3+ SuperB	✓	
	A2	—	
	US-C	✓	

Приложение

Название бумаги	Размер*	Без полей	Автоматическая регулировка носителя
Premium Semigloss Photo Paper	A4 Letter A3	—	
	A3+ SuperB	✓	
	A2	—	
	US-C	✓	
Premium Luster Photo Paper	A4 Letter A3	—	✓
	A2	—	
	US-C	✓*	

Приложение

Поддерживаемая бумага, доступная в продаже

Этот принтер поддерживает следующие характеристики бумаги сторонних производителей.

! Важно!

- Не используйте смятую, потертую, порванную или грязную бумагу.
- В принтер можно загружать доступную в продаже бумагу, аналогичную типам бумаги, приведенным в этой таблице, если эта бумага соответствует следующим требованиям. При этом Epson не гарантирует качество печати.
- Доступные в продаже типы бумаги, не указанные в таблице, также могут быть загружены в принтер, если соответствуют следующим требованиям. При этом Epson не гарантирует качество печати и возможность подачи бумаги.

Рулонная бумага

Тип бумаги	Обычная бумага, бумага с покрытием, фотобумага, чертежная калька, матовая пленка, пленка для подсветки, светокопировальная бумага*
Размер сердцевин рулона	2 дюйма и 3 дюйма* ²
Внешний диаметр рулонной бумаги	170 мм или меньше
Ширина бумаги	SC-T5400 Series/SC-T5400M Series: 254–914 мм (36 дюймов) SC-T3400 Series/SC-T3400N Series: 254–610 мм (24 дюйма)
Толщина бумаги	0,08–0,3 мм
Вес рулона	Не более 12 кг

*1 При выборе светокопировальной бумаги данные печати преобразуются в синее изображение и после этого печатаются. Можно выполнять печать документов в синем цвете (печатать синие линии на синем фоне). Для печати светокопий используйте светло-синюю высококачественную бумагу (плотностью от 60 до 80 г/м²).

*2 Поддерживается только обычная бумага с 3-дюймовой сердцевиной.

Листовая бумага (1 лист)

Тип бумаги	Обычная бумага, бумага с покрытием, фотобумага, чертежная калька, матовая пленка, светокопировальная бумага*
Ширина бумаги	SC-T5400 Series/SC-T5400M Series: 210–914 мм (36 дюймов) SC-T3400 Series/SC-T3400N Series: 210–610 мм (24 дюйма)
Длина	279,4 мм (Letter) — 1580 мм
Толщина бумаги	0,08–0,3 мм

* При выборе светокопировальной бумаги данные печати преобразуются в синее изображение и после этого печатаются. Можно выполнять печать документов в синем цвете (печатать синие линии на синем фоне). Для печати светокопий используйте светло-синюю высококачественную бумагу (плотностью от 60 до 80 г/м²).

Приложение

Ширина бумаги, поддерживаемая при печати без полей (общие данные для рулонной и листовой бумаги)

Для рулонной бумаги возможна печать без полей сверху, снизу, слева и справа. Для листовой бумаги возможна печать без полей только слева и справа.

254 мм/10 дюймов	A1/594 мм
300 мм/11,8 дюйма	A1+/ARCH D/610 мм/24 дюймов
A3+/329 мм/13 дюймов	700 мм/27,5 дюйма*
406 мм/16 дюймов	JIS B1/728 мм*
A2+/US C/432 мм/17 дюймов	A0/841 мм*
ISO B2/500 мм	A0+/ARCH E/914 мм/36 дюймов*
JIS B2/515 мм	

* Поддерживается только в SC-T5400 Series/SC-T5400M Series

Приложение

Перед печатью на бумаге, доступной в продаже

При использовании доступной в розничной продаже бумаги выберите один из следующих типов бумаги, который лучше всего соответствует используемой бумаге.

- Простая бумага
- Coated Paper (Generic)
- Photo Paper (Generic)
- Tracing Paper
- Tracing Paper <LowDuty>
- Matte Film
- Светокопировальная бумага

Если на отпечатках наблюдаются полосы, замятия, размазывание чернил или неровные цвета, обратитесь к следующему разделу.

 [«Документы печатаются не так, как вы ожидали» на стр. 217](#)

При использовании доступной в розничной продаже синтетической, холщовой или пленочной бумаги

Перед печатью выполните одну из следующих процедур.

- Добавьте новый тип бумаги (зарегистрируйте в качестве пользовательской бумаги) и выполните регулировку носителя.
На главном экране нажмите **Настр. — Общие параметры — Настройки принтера — Особая настройка бумаги** и зарегистрируйте пользовательскую бумагу. После регистрации бумаги выполните процедуру Регулировка носителя. Результаты настройки бумаги будут сохранены как только что добавленные настройки типа бумаги.
Сведения об особых настройках бумаги см. в следующем меню.
 [«Общие параметры — Настройки принтера» на стр. 162](#)
- Выберите тип бумаги в следующих настройках специальных носителей Epson и выполните процедуру Регулировка носителя.
Enhanced Adhesive Syn., Enhanced Low Adh. Syn., Heavyweight Polyester, Glossy Film2, Backlight Film Roll
После выполнения процедуры «Регулировка носителя» настройки специального носителя Epson будут переопределены настройками используемой вами бумаги.

Доступны автоматическая регулировка бумаги и регулировка бумаги вручную. Ручную регулировку рекомендуется использовать для синтетической, холщовой или пленочной бумаги. При выполнении автоматической регулировки может возникнуть ошибка либо эффект от такой регулировки может быть минимальным.

 [«Процедура Регулир. подачи бумаги \(Вручную\)» на стр. 219](#)

 [«Процедура Калиб. печат. головки \(Вручную\)» на стр. 220](#)

Приложение

Примечание

Проверьте качество печати на этом принтере, прежде чем приобретать большие объемы такой бумаги.

Приложение

Область печати

В этом разделе описаны области печати принтера.

Если настройки диапазона печати в приложении больше, чем следующие области печати принтера, то разделы, выходящие за указанные поля, не печатаются.

Рулонная бумага

На приведенной ниже иллюстрации серым цветом отмечена область печати.

При печати без полей слева и справа ширина левого и правого полей будет равна 0 мм. При печати без полей со всех сторон ширина всех полей будет равна 0 мм.

Стрелкой на иллюстрации отмечено направление вывода бумаги.

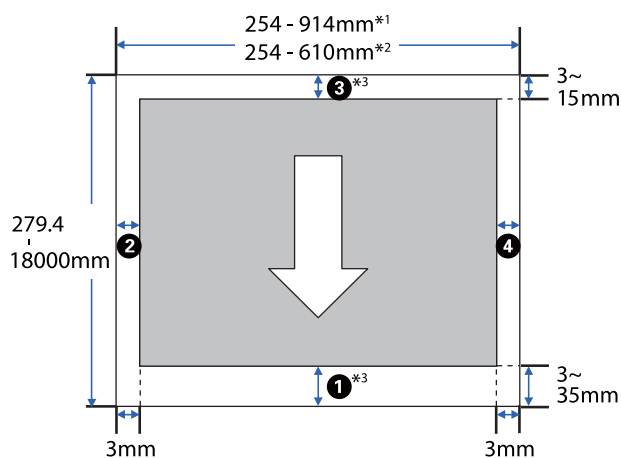

*1 SC-T5400 Series/SC-T5400M Series

*2 SC-T3400 Series/SC-T3400N Series

*3 На экране драйвера принтера **Layout (Макет)** выбор параметра **Print Banner (Печать баннера)** задает верхние и нижние поля бумаги равными 0 мм.

Поля для рулонной бумаги зависят от значений настроек **Верхнее и нижнее поля**, как показано в приведенной ниже таблице.

Настройки **Верхнее и нижнее поля**

«[Меню Рулонная бумага](#)» на стр. 152

Значение по умолчанию — **Обычная**.

Настройки Верхнее и нижнее поля	Значения полей
Обычная	①, ③ = 15 мм*
	②, ④ = 3 мм
Верхнее 3 мм / нижнее 3 мм	①, ③ = 3 мм
	②, ④ = 3 мм
Верхнее 15 мм / нижнее 15 мм	①, ③ = 15 мм
	②, ④ = 3 мм
Верхнее 35 мм / нижнее 15 мм	① = 35 мм
	③ = 15 мм
	②, ④ = 3 мм
3 мм	①, ②, ③, ④ = 3 мм
5 мм	①, ②, ③, ④ = 5 мм

* Если выбрано значение **Обычная** при выполнении следующих двух условий, то верхние и нижние поля будут равны 3 мм.

- Настройки типа бумаги:
Singleweight Matte, Coated Paper(Generic), Plain paper, Plain Paper Thin, Plain Paper Thick, Tracing Paper, Tracing Paper <LowDuty>, Matte Film, Светокопировальная бумага
- В драйвере принтера можно устанавливать следующие условия печати.
CAD/Line Drawing - Black (CAD/Линейный рисунок - Ч/Б), CAD/Line Drawing - Color (CAD/Линейный рисунок - цветной), CAD/Line Drawing - Bi-Level (CAD/Линейный рисунок - бинарная)

Приложение

Важно!

- ❑ Печать искажается, если задний край рулонной бумаги выпадает из сердечника. Убедитесь, что задний край рулона не попадает в область печати.
- ❑ Если ширина в настройках диапазона печати **A** меньше ширины данных печати **B**, тогда разделы свыше ширины, доступной для печати **C**, не будут печататься.

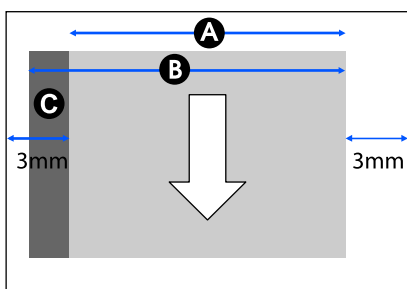

- *3 SC-T5400 Series/SC-T3400 Series/SC-T3400N Series. Ширина верхних и нижних полей меняется в зависимости от настроек качества печати (Скорость, Хорошо, и др.).
- *4 SC-T5400M Series. Ширина верхних и нижних полей меняется в зависимости от настроек качества печати (Скорость, Хорошо, и др.).

Листовая бумага

При печати без полей слева и справа ширина левого и правого полей будет равна 0 мм.

На приведенной ниже иллюстрации серым цветом отмечена область печати. Стрелкой на иллюстрации отмечено направление вывода бумаги.

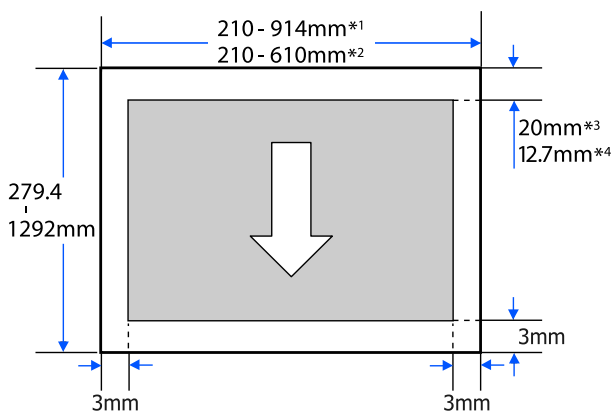

*1 SC-T5400 Series/SC-T5400M Series

*2 SC-T3400 Series/SC-T3400N Series

Приложение

Перемещение и транспортировка принтера

В этом разделе описываются методы перемещения и транспортировки устройства.

Замечания по перемещению или транспортировке принтера

- ❑ Из-за большого веса принтера эти действия должны выполнять несколько человек. Во время упаковки и перемещения принтера для его переноски требуется следующее количество людей.
SC-T5400 Series/SC-T5400M Series: не менее 3 человек
SC-T3400 Series/SC-T3400N Series: не менее 2 человек
- ❑ При подъеме принтера держите обычную осанку.
- ❑ При подъеме принтера положите руки на места слева и справа, указанные на следующей иллюстрации. Если поднимать принтер, держась за другие места, можно получить травму. Например,

можно уронить принтер или зажать пальцы при опускании принтера.

SC-T5400 Series/SC-T5400M Series

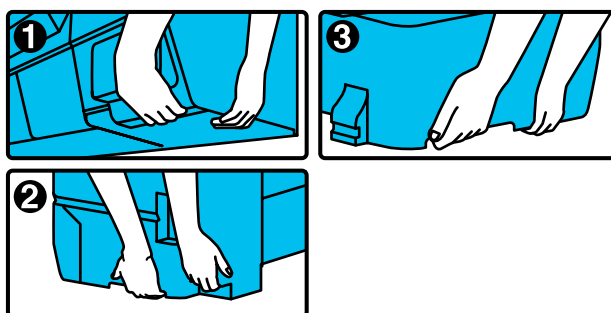
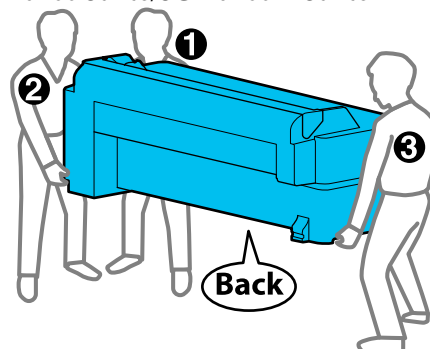

! Важно!

Поднимая устройство SC-T5400 Series, не держите за место, показанное на рисунке ниже.

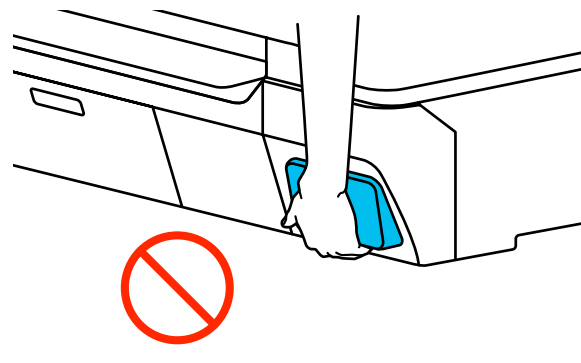

Приложение

SC-T3400 Series/SC-T3400N Series

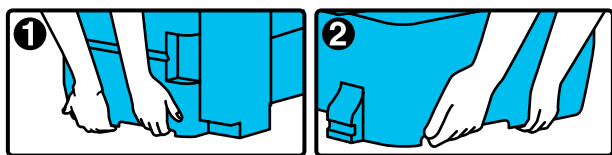
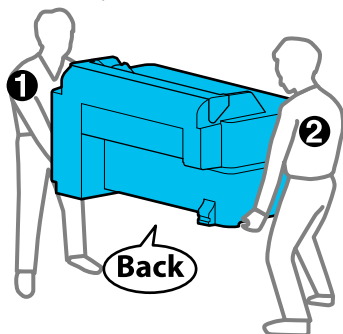

- ❑ Во время перемещения не наклоняйте устройство более чем на 10 градусов вперед, назад, влево или вправо. Несоблюдение данного предостережения может привести к падению принтера и несчастным случаям.
- ❑ Если вы устанавливаете принтер после снятия и перемещения подставки SC-T3400 Series, оставьте корзину для бумаги открытой. В противном случае корзину для бумаг нельзя будет открыть.

! **Важно!**

Печатающая головка может перестать работать, если температура окружающей среды опускается до отметки -10°C или ниже.

Слейте чернила перед отключением питания, если необходимо будет переносить или перевозить принтер при температуре окружающей среды -10°C или ниже.

См. следующую процедуру для получения подробных инструкций.

☞ «Работа с принтером при транспортировке/хранении принтера при температуре окружающей среды -10°C или ниже» на стр. 255

Перемещение в другое место в том же здании

Подготовка к перемещению

Ниже приводятся действия по подготовке перемещения принтера на короткие расстояния, например в пределах одного здания. Сведения о перемещении принтера между этажами или в другое здание см. в следующем разделе.

☞ «При перевозке» на стр. 255

Если модель оснащена подставкой, перемещение принтера на колесиках возможно, если нет ступенек или неровностей на полу вдоль маршрута. При этом следует учитывать следующее.

! **Предостережение**

Если модели оснащены подставками, убедитесь, что вы соблюдаете следующие меры для предотвращения падения и повреждения устройства.

- ❑ Не перемещайте принтер с заблокированными колесиками.
- ❑ Избегайте неровных полов и ступенек
- ❑ После перемещения, прежде чем приступить к эксплуатации принтера, убедитесь, что колесики заблокированы.

! **Важно!**

Принтер необходимо перемещать и перевозить с установленными чернильными картриджами. Не извлекайте чернильные картриджи; в противном случае дюзы могут засориться и печать будет невозможна или могут протечь чернила.

- 1** Извлеките всю бумагу из принтера.
- 2** Закройте все крышки на принтере. Если модель оснащена подставкой, закройте корзину для бумаги.
- 3** Выключите принтер и отсоедините все кабели, включая шнур питания и сетевые кабели.

Приложение

- 4** Если модель оснащена подставкой, снимите фиксаторы с колесиков.

Эксплуатация после перемещения

Здесь описываются операции по подготовке к использованию после перемещения принтера.

- 1** Подсоедините шнур питания и включите принтер.
- 2** Проверьте дюзы печатающей головки на наличие загрязнений и, если они загрязнены, выполните очистку печатающей головки.

 [«Если необходимо почистить дюзы печатающей головки» на стр. 221](#)

При перевозке

Перед транспортировкой принтера обратитесь в службу поддержки Epson.



 [«Служба поддержки» на стр. 264](#)

Работа с принтером при транспортировке/хранении принтера при температуре окружающей среды -10 °C или ниже

Печатающая головка может перестать работать, если температура окружающей среды опускается до отметки -10 °C или ниже. Слейте чернила, следуя приведенным ниже процедурам, если принтер будет находиться в среде с температурой воздуха -10 °C или ниже.

 **Важно!**

Эта процедура приведет к сливу чернил в емкость для отработанных чернил, поэтому в емкости должно быть достаточно места. Если в емкости для отработанных чернил осталось мало свободного места, подготовьте новую емкость.

- 1** Если загружена бумага, извлеките ее.
-  [«Извлечение рулонной бумаги» на стр. 45](#)
-  [«Извлечение листовой бумаги \(1 лист\)» на стр. 48](#)
- 2** На главном экране нажмите **Настр.** — **Обслуживан.** — **Слив / прокачка чернил.**
- 3** Нажмите **Пуск.**
- Начнется слив чернил. После его завершения питание будет автоматически отключено.

 **Важно!**

Не открывайте крышку и не выключайте принтер во время слива чернил.

После этого следуйте следующим инструкциям по подготовке к перемещению/транспортировке.

 [«Перемещение в другое место в том же здании» на стр. 254](#)

 [«При перевозке» на стр. 255](#)

Приложение

Требования к системе

Программное обеспечение для этого принтера можно использовать в следующих средах (сведения актуальны на апрель 2019 г.).

Поддерживаемые ОС и прочие элементы могут меняться.

Последние сведения можно получить на веб-сайте Epson.

Драйвер принтера

Windows

Операционная система	Windows 10/Windows 10 x64 Windows 8.1/Windows 8.1 x64 Windows 8/Windows 8 x64 Windows 7/Windows 7 x64 Windows Vista/Windows Vista x64 Windows XP/Windows XP x64 Windows Server 2019 Windows Server 2016 Windows Server 2012 R2 Windows Server 2012 Windows Server 2008 R2 Windows Server 2008 Windows Server 2003 R2 Windows Server 2003 с пакетом обновления 2 или более поздние версии
Процессор	Intel Core2 Duo 3,05 ГГц или выше
Доступная память	1 ГБ или больше
Жесткий диск (доступный для установки объем)	32 ГБ или больше
Разрешение экрана	WXGA (1280 × 800) или более высокое
Способ подключения к принтеру*	USB, Ethernet или Wi-Fi

* Информацию о способах подключения (технические характеристики интерфейсов) см. в следующем разделе.

 [«Таблица спецификаций» на стр. 260](#)

Mac

Операционная система	Mac OS X 10.6.8 и выше
Процессор	Intel Core2 Duo 3,05 ГГц или выше
Доступная память	4 ГБ или больше
Жесткий диск (доступный для установки объем)	32 ГБ или больше
Разрешение экрана	WXGA+ (1440 × 900) или более высокое

Приложение

Способ подключения к принтеру*	USB, Ethernet или Wi-Fi
--------------------------------	-------------------------

* Информацию о способах подключения (технические характеристики интерфейсов) см. в следующем разделе.

 [«Таблица спецификаций» на стр. 260](#)

Приложение

Web Config

Web Config — это программное обеспечение, установленное на принтере и запускаемое в веб-браузере на компьютере или интеллектуальном устройстве, которые подключены к той же сети, что и принтер.

 [Руководство администратора](#)

Windows

Браузер	Internet Explorer 11, Microsoft Edge, Firefox ^{*1} , Chrome ^{*1}
Способ подключения к принтеру ^{*2}	Ethernet или Wi-Fi

*1 Используйте самую последнюю версию.

*2 Информацию о сетевых интерфейсах см. ниже.

 [«Таблица спецификаций» на стр. 260](#)

Mac

Браузер	Safari ^{*1} , Firefox ^{*1} , Chrome ^{*1}
Способ подключения к принтеру ^{*2}	Ethernet или Wi-Fi

*1 Используйте самую последнюю версию.

*2 Информацию о сетевых интерфейсах см. ниже.

 [«Таблица спецификаций» на стр. 260](#)

Интеллектуальное устройство

Операционная система	iOS ^{*1}
Способ подключения к принтеру ^{*2}	Wi-Fi

*1 Используйте самую последнюю версию.

*2 Информацию о сетевых интерфейсах см. ниже.

 [«Таблица спецификаций» на стр. 260](#)

Приложение

Epson Edge Dashboard

! **Важно!**

Компьютер, на котором установлено ПО Epson Edge Dashboard, должен отвечать следующим требованиям.

Если эти требования не соблюдаются, программное обеспечение не сможет правильно отслеживать работу принтера.

- Необходимо отключить режим гибернации на компьютере.
- Необходимо отключить переход компьютера в режим сна, чтобы этот режим не активировался на компьютере.

Windows

Операционная система	Windows 10/Windows 10 x64 Windows 8.1/Windows 8.1 x64 Windows 8/Windows 8 x64 Windows 7 с пакетом обновления 1/Windows 7 x64 с пакетом обновления 1
Процессор	Intel Core2 Duo 2,5 ГГц или выше
Доступная память	1 ГБ или больше
Жесткий диск (доступный том для установки)	10 ГБ или больше
Разрешение экрана	1024 × 768 или выше
Способ подключения к принтеру	SuperSpeed USB Ethernet 1000Base-T
Браузер	Windows Internet Explorer/Microsoft Edge Используйте самую новую версию (Internet Explorer 11 или более поздней версии)

Mac

Операционная система	Mac OS X 10.7 Lion или более поздних версий
Процессор	Intel Core2 Duo 2,0 ГГц или выше
Доступная память	1 ГБ или больше
Жесткий диск (доступный том для установки)	10 ГБ или больше
Разрешение экрана	1024 × 768 или выше
Способ подключения к принтеру	SuperSpeed USB Ethernet 1000Base-T
Браузер	Safari 6 или более поздних версий

Приложение

Таблица спецификаций

Буквы от (A) до (D), используемые в таблице, соответствуют указанным ниже моделям принтеров.

- (A): SC-T5400 Series
- (B): SC-T3400 Series
- (C): SC-T3400N Series
- (D): SC-T5400M Series

Характеристики принтера	
Способ печати	Технология струйной печати PrecisionCore
Конфигурация дюз	800 дюз × 4 цвета (Black (Черный), Cyan (Голубой), Magenta (Пурпурный), Yellow (Желтый))
Разрешение (максимальное)	2400 × 1200 точек на дюйм
Код управления	ESC/P raster (скрытая команда), HP-GL/2, HP RTL
Встроенная память	1,0 ГБ
Номинальное напряжение	100–240 В перем. тока
Номинальная частота	50/60 Гц
Номинальный ток	2,8 А
Потребляемая мощность	
Печать	(A), (D): ок. 38 Вт (B): ок. 34 Вт (C): ок. 34 Вт
Режим готовности	(A), (B), (C): ок. 13 Вт (D): ок. 19 Вт
Режим ожидания	(A), (B), (C): ок. 1,3 Вт (D): ок. 1,6 Вт
Отключение	Ок. 0,25 Вт
Температура	

Характеристики принтера	
Печать	От 10 до 35 °C (рекомендуемая: от 15 до 25 °C)
Хранение (до распаковки)	От -20 до 60 °C (в течение 120 часов при 60 °C; в течение месяца при 40 °C)
Хранение (после распаковки)	С чернилами: от -10 до 40 °C (в течение месяца при 40 °C) Без чернил*1: от -20 до 25 °C (в течение месяца при 25 °C)
Влажность	
Печать	20–80 % (рекомендуемое значение — 40–60 % без образования конденсата)
Хранение	5–85 % (без образования конденсата)
<p>Диапазоны температур и влажности при эксплуатации (рекомендуемые диапазоны обозначены диагональными линиями)</p>	
Габаритные размеры (Ш × Г × В)	
Печать*2	(A), (D): 1385 × 966 × 1070 мм (B): 1080 × 966 × 1070 мм (C): 1080 × 668 × 610 мм
Хранение	(A), (D): 1385 × 750 × 1070 мм (B): 1080 × 750 × 1070 мм (C): 1080 × 668 × 610 мм
Вес*3	(A): ок. 76 кг (B): ок. 64 кг (C): ок. 49 кг (D): ок. 89 кг

*1 Для слива чернил из принтера используйте подменю **Слив / прокачка чернил** в меню Обслуживан.

Приложение

 «Работа с принтером при транспортировке/хранении принтера при температуре окружающей среды -10 °C или ниже» на стр. 255

*2 При открытой корзине для бумаги.

*3 Без учета чернильных картриджей.

 **Важно!**

Используйте принтер на высоте не более 2000 м над уровнем моря.

Технические характеристики сканирующего блока принтера *1

Тип сканера	Цветной сканер с симплексной подачей листов
Датчик	Контактный датчик изображения с цветным фильтром RGB
Количество эффективных пикселей	21 600 пикселей (600 точек на дюйм) (основное направление сканирования)
Размер документа	Макс.: 914,4 × 30 480 мм*2 Мин.: 148,0 × 148,0 мм
Толщина документа	0,064–0,80 мм
Направление подачи	Печатной стороной вверх
Направление выдачи	Отсканированной стороной вниз
Количество загружаемых листов	1 лист
Разрешение сканирования	600 точек на дюйм (обычное сканирование) 600 точек на дюйм (детальное сканирование)
Разрешение на выходе	200, 300, 400, 600 точек на дюйм

Технические характеристики сканирующего блока принтера *1

Тон	Цвет
	<input type="checkbox"/> 30 бит на входе (10 бит на пиксель для каждого базового цвета (внутреннее значение))
	<input type="checkbox"/> 24 бита на выходе (8 бит на пиксель для каждого базового цвета (внутреннее значение))
	Оттенки серого
	<input type="checkbox"/> 10 бит на входе
	<input type="checkbox"/> 8 бит на выходе
	Черно-белый режим
	<input type="checkbox"/> 10 бит на входе
	<input type="checkbox"/> 1 бит на выходе
Источник света	Двойной светодиодный (белый свет)

*1 Только для SC-T5400M Series.

*2 Максимальное значение длины может быть различным в зависимости от настроек и формата данных.
 TIFF (без компенсации наклона): 30 480 мм (полное разрешение)
 JPEG/TIFF (с компенсацией наклона): 2624 мм (600 точек на дюйм), 3972 мм (400 точек на дюйм), 5260 мм (300 точек на дюйм), 7895 мм (200 точек на дюйм)
 PDF (черно-белый режим, без компенсации наклона): 5080 мм (полное разрешение)
 PDF (цветной режим, оттенки серого, черно-белый режим (с компенсацией наклона)): 2624 мм (600 точек на дюйм), 3972 мм (400 точек на дюйм), 5080 мм (300 точек на дюйм), 5260 мм (200 точек на дюйм)
 Копирование: 5260 мм (черновое, скоростное), 2624 мм (качественное, сверхкачественное)

Характеристики интерфейса

USB-порт для компьютера	SuperSpeed USB
Дополнительный порт (USB-порт для сканера) *1	Hi-Speed USB
Ethernet*2 Стандарты	IEEE 802.3u (100BASE-TX) IEEE 802.3ab (1000BASE-T) IEEE 802.3az (Energy Efficient Ethernet)*3
Wi-Fi	

Приложение

Характеристики интерфейса	
Стандарты	IEEE 802.11b/g/n*4
Частотный диапазон	2,4 ГГц
Режимы соединения	Инфраструктура Wi-Fi Direct (простая точка доступа)*5
Безопасность беспроводной связи	WEP (64/128 бит) WPA-PSK (TKIP) WPA2-PSK (AES)*6
Протоколы и функции сетевой печати*7	EpsonNet Print (Windows) Стандартный протокол TCP/IP (Windows) Печать через интерфейс WSD (Windows) Печать по протоколу Bonjour (Mac) Печать по протоколу IPP (Mac) AirPrint (iOS, Mac) Печать из FTP-клиента
Протоколы обеспечения безопасности	SSL/TLS (клиент/сервер HTTPS, IPPS) IEEE 802.1X IPsec/фильтрация IP SMTPS (STARTTLS, SSL/TLS) SNMPv3
Флеш-накопитель USB*8	
Файловая система	FAT32, exFAT
Формат файлов	JPEG, TIFF, PDF*9

*1 Только для SC-T5400 Series/SC-T3400 Series/SC-T3400N Series.

*2 Используйте экранированный кабель «витая пара» категории 5 или выше.

*3 Подключенное устройство должно соответствовать стандартам IEEE 802.3az.

*4 Стандарт IEEE 802.11n доступен только для HT20.

*5 Не поддерживается для стандарта IEEE 802.11b.

*6 Соответствует стандартам WPA с поддержкой WPA/WPA Personal.

*7 Решение EpsonNet Print поддерживает только протокол IPv4. Другие решения поддерживают как IPv4, так и IPv6.

*8 Флеш-накопители USB со включенными параметрами защиты использовать нельзя.

*9 Только для SC-T5400M Series. Поддерживаются только данные, полученные при сканировании этим принтером.

**Предупреждение**

Для защиты лицензированного сервиса от радиопомех и для обеспечения максимального экранирования устройство следует устанавливать внутри помещений вдали от окон. Оборудование (или его передающая антенна), устанавливаемое вне помещения, подлежит лицензированию.

Характеристики чернил	
Тип	Специальные чернильные картриджи
Пигментные чернила	Black (Черный), Cyan (Голубой), Magenta (Пурпурный), Yellow (Желтый)
Использовать до	См. дату на картридже или его упаковке (изделие следует хранить при нормальной температуре)
Срок окончания гарантии на качественную печать	Один год (после установки в принтер)
Температура хранения	
В неустановленном состоянии	От -20 до 40 °C (в течение четырех дней при -20 °C; в течение месяца при 40 °C)
Установлен	От -20 до 40 °C (в течение четырех дней при -20 °C; в течение месяца при 40 °C)
При транспортировке	От -20 до 60 °C (в течение четырех дней при -20 °C; в течение месяца при 40 °C; в течение 72 часов при 60 °C)
Размеры картриджа (Ш × Г × В)	
700 мл*	40 × 305 × 110 мм
350 мл	40 × 200 × 110 мм
110 мл	25 × 200 × 110 мм

* Только для SC-T5400 Series/SC-T3400 Series/SC-T3400N Series.

Приложение

 Важно!

- Для обеспечения наилучшего качества печати мы рекомендуем раз в три месяца извлекать установленные чернильные картриджи и встряхивать их.
- Чернила замерзают? если их оставить на долгое время при температуре ниже $-20\text{ }^{\circ}\text{C}$. Если чернила замерзли, оставьте их в помещении с комнатной температурой ($25\text{ }^{\circ}\text{C}$) как минимум на 4 часа.
- Не перезаряжайте чернильные картриджи.

Для пользователей из Европы

Информация о радиооборудовании

Данное изделие целенаправленно излучает радиоволны со следующими характеристиками:

- (a) частотный диапазон, в котором работает данное радиооборудование: 2,4–2,4835 ГГц;
- (b) максимальная мощность радиочастотного сигнала, передаваемого в рабочем частотном диапазоне данного радиооборудования: 20 дБм (ЭИИМ).

Служба поддержки

Веб-сайт технической поддержки

Веб-сайт технической поддержки Epson помогает решить проблемы, которые не удастся решить путем применения инструкций по устранению неполадок, приведенных в документации по продукту. Если у вас есть веб-браузер и вы можете подключиться к Интернету, то обратитесь к этому сайту по адресу:

<http://support.epson.net/>

Если вам нужны свежие версии драйверов, список часто задаваемых вопросов, инструкции или другие доступные файлы, заходите на сайт:

<http://www.epson.com>

После чего обратитесь к разделу поддержки на локальном веб-сайте Epson.

Обращение в службу поддержки пользователей продукции Epson

Перед обращением в Epson

Если продукт Epson работает ненадлежащим образом и не удастся устранить неполадку с помощью сведений, приведенных в документации по этому продукту, обратитесь за помощью в службу технической поддержки Epson. Если адрес службы поддержки для вашего региона отсутствует в списке, обратитесь в сервисный центр.

Служба поддержки клиентов Epson быстрее окажет вам помощь, если вы предоставите следующие сведения.

- Серийный (заводской) номер вашего продукта Epson
(Обычно серийный номер находится на этикетке, наклеенной на тыльной стороне устройства.)
- Модель продукта
- Версия программного обеспечения продукта
(Щелкните **About**, **Version Info** или аналогичную кнопку в программном обеспечении продукта.)
- Марка и модель используемого компьютера
- Название и версия используемой на компьютере операционной системы
- Названия и версии приложений, обычно используемых для работы

Служба поддержки

Служба поддержки пользователей в Северной Америке

Epson предоставляет перечисленные ниже услуги технической поддержки.

Техническая поддержка в Интернете

Зайдите на сайт технической поддержки Epson по адресу <http://epson.com/support> и укажите свое устройство, чтобы найти инструкции по решению распространенных проблем. Можно загрузить драйверы и документацию, получить ответы на часто задаваемые вопросы и рекомендации по устранению неполадок, а также задать вопросы специалистам Epson по электронной почте.

Поговорить с представителем службы технической поддержки

Звоните: (562) 276-1300 (США) или (905) 709-9475 (Канада), с 6:00 до 18:00 по тихоокеанскому времени, с понедельника по пятницу. Дни и часы технической поддержки могут меняться без предварительного предупреждения. Может взиматься дополнительная плата за удаленную и международную связь.

Прежде чем обратиться за технической поддержкой в Epson, подготовьте следующую информацию.

- Наименование изделия
- Серийный (заводской) номер вашего продукта Epson
- Подтверждающие покупку документы (например, квитанция) и дата продажи
- Конфигурация компьютера
- Описание проблемы

Примечание

О технической поддержке другого ПО в вашей системе см. документацию к этому ПО.

Приобретение расходных материалов и аксессуаров

Можно приобрести подлинные чернильные картриджи Epson, ленточные картриджи, бумагу и аксессуары у авторизованных торговых посредников Epson. Чтобы найти ближайшего к вам торгового посредника, позвоните по телефону 800-GO-EPSON (800-463-7766). Также доступна покупка продукции в Интернете по адресу <http://www.epsonstore.com> (в США) или <http://www.epson.ca> (в Канаде).

Служба поддержки пользователей в Европе

Сведения о контактах компании Epson в Европе см. в документе по **общеевропейской гарантии**.

Служба поддержки пользователей в Австралии

Не забывайте, что ваш продавец может часто помочь вам в определении неисправностей и способах их устранения. Специалисты могут часто решить ваши проблемы быстро и легко, а также дать совет, какие действия следует предпринять далее.

Ваш дилер

Не забывайте, что ваш поставщик может помочь вам найти и устранить возникшие проблемы. При возникновении проблем следует в первую очередь обращаться к дилеру; работники могут оперативно предложить решение проблемы либо посоветовать следующий шаг для ее решения.

URL-адрес в Интернете

<http://www.epson.com.au>

Обратитесь к Epson Australia World Wide Web pages. Это стоит того, чтобы взять сюда модем для периодического просмотра страниц в Интернете! Этот сайт предоставляет возможности загрузки драйверов, контактов Epson, сведений о новых продуктах и техническую поддержку (по эл. почте).

Служба поддержки

Служба поддержки Epson Helpdesk

Служба поддержки Epson Helpdesk является последним резервом, призванным предоставить нашим клиентам доступ к нужному совету. Операторы службы поддержки могут оказать помощь при установке, настройке и эксплуатации пользователем продукта Epson. Персонал службы предпродажной поддержки может предоставить литературу о новых продуктах Epson и посоветовать местонахождение ближайшего дилера или сервисного центра. Служба поддержки может дать ответы на самые разнообразные вопросы.

Ниже приведены номера службы поддержки:

Телефон: 1300 361 054

Факс: (02) 8899 3789

Хотелось бы, чтобы во время звонка вся соответствующая информация была у вас под рукой. Чем больше информации подготовлено, тем быстрее мы поможем решить проблему. К такой информации относятся документация на используемый продукт Epson, тип компьютера, операционная система, прикладные программы и любые данные, которые могут, по вашему мнению, понадобиться.

Служба поддержки пользователей в Сингапуре

Epson Singapore предоставляет следующие источники информации, поддержки и обслуживания:

Интернет

(<http://www.epson.com.sg>)

Доступны: информация о характеристиках продуктов, драйверы для загрузки, ответы на часто задаваемые вопросы, ответы на запросы о продаже и техническая поддержка по электронной почте.

Служба поддержки Epson HelpDesk

(Телефон: (65) 65863111)

Наша служба поддержки поможет решить по телефону следующие вопросы.

- Запросы на продажу и информация о продукции
- Решение вопросов или проблем, связанных с использованием продуктов
- Запросы на услуги по ремонту и гарантийному обслуживанию

Служба поддержки пользователей в Таиланде

Ниже приведены контакты для получения информации, поддержки и обслуживания:

Интернет

(<http://www.epson.co.th>)

Доступны: информация о характеристиках продуктов, драйверы для загрузки, ответы на часто задаваемые вопросы и электронная почта.

Горячая линия Epson Hotline (Телефон: (66) 2685-9899)

Команда горячей линии поможет решить по телефону следующие вопросы

- Запросы на продажу и информация о продукции
- Решение вопросов или проблем, связанных с использованием продуктов
- Запросы на услуги по ремонту и гарантийному обслуживанию

Служба поддержки пользователей во Вьетнаме

Ниже приведены контакты для получения информации, поддержки и обслуживания:

Служба поддержки

Горячая линия Epson Hotline (телефон): 84-8-823-9239

Сервисный центр: 80 Truong Dinh Street, District 1, Hochiminh City Vietnam

Служба поддержки пользователей в Индонезии

Ниже приведены контакты для получения информации, поддержки и обслуживания:

Интернет (<http://www.epson.co.id>)

- Здесь вы можете найти информацию о технических характеристиках продукции и драйверы для загрузки
- Ответы на часто задаваемые вопросы, ответы на запросы о продаже, вопросы по электронной почте

Горячая линия Epson Hotline

- Запросы на продажу и информация о продукции
- Техническая поддержка
 - Телефон: (62) 21-572 4350
 - Факс: (62) 21-572 4357

Сервисный центр Epson

Джакарта Mangga Dua Mall 3rd floor № 3A/B
Jl. Arteri Mangga Dua,
Jakarta

Телефон/факс: (62) 21-62301104

Бандунг Lippo Center 8th floor
Jl. Gatot Subroto № 2
Bandung

Телефон/факс: (62) 22-7303766

Сурабая Hitech Mall It IIB № 12
Jl. Kusuma Bangsa 116 – 118
Surabaya

Телефон: (62) 31-5355035
Факс: (62) 31-5477837

Джокьякарта Hotel Natour Garuda
Jl. Malioboro № 60
Yogyakarta

Телефон: (62) 274-565478

Медан Wisma HSBC 4th floor
Jl. Diponegoro № 11
Medan

Телефон/факс: (62) 61-4516173

Макасар MTC Karebosi Lt. III Kav. P7-8
Jl. Ahmad Yani № 49
Makassar

Телефон:
(62) 411-350147/411-350148

Служба поддержки пользователей в Гонконге

Для получения технической поддержки и послепродажного обслуживания пользователям рекомендуется обращаться в Epson Hong Kong Limited.

Главная интернет-страница

Главная локальная веб-страница Epson Hong Kong выводится в Интернете как на китайском, так и на английском языках, предоставляя пользователям следующие сведения.

- Информация о продуктах
- Ответы на часто задаваемые вопросы
- Последние версии драйверов продуктов Epson

Главная веб-страница доступна для пользователей по адресу:

<http://www.epson.com.hk>

Служба поддержки

Горячая линия технической поддержки

С нашим техническим персоналом также можно связаться, используя следующие номера телефона и факса:

Телефон: (852) 2827-8911

Факс: (852) 2827-4383

Служба поддержки пользователей в Малайзии

Ниже приведены контакты для получения информации, поддержки и обслуживания:

Интернет
(<http://www.epson.com.my>)

- Здесь вы можете найти информацию о технических характеристиках продукции и драйверы для загрузки
- Ответы на часто задаваемые вопросы, ответы на запросы о продаже, вопросы по электронной почте

Epson Trading (M) Sdn. Bhd.

Головной офис.

Телефон: 603-56288288

Факс: 603-56288388/399

Служба поддержки Epson Helpdesk

- Ответы на запросы о продаже и информация о продуктах (Infoline)
Телефон: 603-56288222
- Прием заявок на ремонт и гарантийное обслуживание, сведения об использовании продуктов и техническая поддержка (Techline)
Телефон: 603-56288333

Служба поддержки пользователей в Индии

Ниже приведены контакты для получения информации, поддержки и обслуживания:

Интернет
(<http://www.epson.co.in>)

Доступны сведения о характеристиках продукции, драйверы для загрузки и запросы сведений о продуктах.

Горячая линия Helpline

Для обслуживания, информации о продукте или заказа картриджа — 18004250011 (с 09:00 до 21:00), это бесплатный номер.

Для обслуживания (CDMA и мобильные пользователи) — 3900 1600 (с 09:00 до 18:00), указывать стандартный местный префикс.

Служба поддержки пользователей на Филиппинах

Для получения технической поддержки и другого послепродажного обслуживания пользователям рекомендуется обращаться в Epson Philippines Corporation по следующим номерам телефона и факса, а также по указанному адресу электронной почты:

Междугородняя линия: (63-2) 706 2609

Факс: (63-2) 706 2665

Прямой номер телефона службы технической поддержки: (63-2) 706 2625

Электронная почта: epchelpdesk@epc.epson.com.ph

Служба поддержки**Интернет**

(<http://www.epson.com.ph>)

Здесь вы можете найти информацию о технических характеристиках устройств, драйверы для загрузки и ответы на часто задаваемые вопросы, а также задать вопросы по электронной почте.

Бесплатный номер 1800-1069-EPSON(37766)

Команда горячей линии поможет решить по телефону следующие вопросы

- Запросы на продажу и информация о продукции
- Решение вопросов или проблем, связанных с использованием продуктов
- Запросы на услуги по ремонту и гарантийному обслуживанию