

EPSON[®]
EXCEED YOUR VISION

androidtv



Руководство по эксплуатации

Home Projector

EH-TW6250

Условные Обозначения, Используемые в Данном Руководстве 5

Поиск информации с помощью Руководства 7

Поиск по ключевым словам..... 7

Прямой переход с помощью закладок..... 7

Печать только необходимых страниц..... 7

Получение последней версии документов..... 8

Первое знакомство с проектором 9

Детали и функции проектора 10

Детали проектора - спереди..... 10

Детали проектора – сзади..... 11

Детали проектора – на основании..... 12

Детали проектора – пульт ДУ проектора 13

Детали проектора – Пульт ДУ потокового проигрывателя 15

Настройка проектора 17

Размещение проектора..... 18

Меры предосторожности при выполнении установки 20

Настройка проектора и варианты установки..... 20

Расстояние проецирования 20

Установка защитного провода 22

Соединения проектора 23

Соединение с источником видеосигнала через порт HDMI..... 23

Подключение к компьютеру для передачи видео- и аудиосигнала через HDMI..... 23

Подключение к iPad/iPhone..... 24

Подключение к внешним устройствам..... 24

Подключение к AV-системе, совместимой с ARC 24

Подключение к внешним динамикам..... 25

Установка батареек в пульт дистанционного управления 26

Работа с пультом дистанционного управления 26

Использование основных функций проектора 28

Включение проектора 29

Настройка Android TV на потоковом проигрывателе..... 31

Выключение проектора 33

Выбор языка для меню проектора 34

Режимы проецирования..... 35

Изменение режима проецирования с помощью меню 35

Регулировка положения изображения с помощью сдвига линзы 36

Настройка высоты изображения 38

Форма изображения..... 39

Верт. автокоррекция..... 39

Корректировка формы изображения с помощью ползунка регулировки
горизонтальных трапецеидальных искажений 39

Коррекция формы изображения с помощью кнопки «Корр-ия трапеции».... 40

Корректировка формы изображения с помощью функции Quick Corner..... 41

Изменение размера изображения с помощью кольца масштабирования 43

Фокусировка изображения с помощью функции фокусировки 44

Выбор источника изображения 45

Формат изображения..... 46

Изменение формата изображения 46

Доступные форматы изображения 46

Наст. производит. (Цветовой режим)..... 48

Изменение цветового режима.....	48
Доступные цветовые режимы.....	48
Регулировка качества изображения.....	49
Регулировка резкости.....	49
Регулировка разрешения изображения (улучшение изображения).....	49
Опции для улучшения изображения.....	50
Настройка кадровой интерполяции.....	50
Регулировка адаптивной гамма-сцены.....	52
Регулировка яркости лампы проектора.....	52
Настройка автоматической диафрагмы.....	53
Настройка цвета изображения.....	54
Регулировка цветовой температуры.....	54
Регулировка смещения и усиления RGB.....	54
Регулировка оттенка, насыщенности и яркости.....	55
Регулировка гаммы.....	56
Сохранение настроек в памяти и использование сохраненных настроек.....	59
Управление громкостью с помощью кнопок громкости.....	60
Изменение режима звука.....	61
Доступные режимы звука.....	61
Регулировка функций проектора.....	62
Функции "Связь HDMI".....	63
Управление подключенными устройствами с помощью функций "Связь HDMI".....	63
Временное выключение изображения и звука (A/V Mute)....	66
Функции защиты проектора.....	67
Использование функции защиты от детей.....	67
Установка защитного тросика.....	67

Регулировка параметров меню.....	68
Использование меню проектора.....	69
Использование экранной клавиатуры.....	70
Доступный текст для ввода с помощью экранной клавиатуры.....	70
Настройки качества изображения - Меню Изображен.....	71
Настройки входного сигнала - Меню Сигнал.....	73
Настройки функций проектора - Меню Настройки.....	75
Настройка проектора – Меню Расширен.....	77
Отображение информации о проекторе - Меню Информация.....	79
Меню Информация – Меню Инф. о проекторе.....	79
Сброс настроек проектора – Меню «Сброс».....	81
Техническое обслуживание проектора.....	82
Техническое обслуживание проектора.....	83
Очистка объектива.....	84
Очистка корпуса проектора.....	85
Техническое обслуживание воздушного фильтра и вентиляционных отверстий.....	86
Очистка воздушных фильтров и воздухозаборных отверстий.....	86
Замена воздушного фильтра.....	86
Техническое обслуживание лампы проектора.....	88
Замена лампы.....	88
Сброс таймера лампы.....	91
Отключение потокового проигрывателя.....	92
Пульт ДУ потокового проигрывателя.....	93
Сопряжение пульта ДУ потокового проигрывателя.....	94

Настройка схождения цветов (Выравнив. панели)..... 95

Решение проблем 97

Проблемы с проектором..... 98

Состояние индикаторов проектора..... 99

Устранение неполадок, связанных с включением или выключением проектора 101

Устранение неполадок, связанных с питанием проектора 101

Устранение неполадок, связанных с отключением проектора 101

Устранение неполадок изображения..... 102

Устранение неполадок отсутствия изображения..... 102

Регулировка изображения не прямоугольной формы..... 103

Регулировка расплывчатого или смазанного изображения 103

Устранение неполадок частичного воспроизведения изображения..... 103

Устранение шума и других помех изображения 104

Регулировка параметров изображения с неправильной передачей яркости или цвета..... 104

Регулировка перевернутого изображения 105

Устранение неполадок со звуком 106

Устранение неполадок в работе пульта ДУ 107

Устранение неполадок параметра "Связь HDMI"..... 108

Приложение 109

Дополнительные принадлежности и запасные части 110

Кронштейны 110

Внешние устройства..... 110

Запасные части..... 110

Размер экрана и расстояние проецирования 111

Разрешение отображения, поддерживаемое монитором... 113

Технические характеристики проектора 114

Спецификации соединителя..... 115

Внешние размеры 116

Наклейки с предупреждениями 117

Перечень символов и правил техники безопасности 118

Глоссарий..... 121

Примечания 123

Инструкции по утилизации проектора 123

Indication of the manufacturer and the importer in accordance with requirements of EU directive..... 123

Indication of the manufacturer and the importer in accordance with requirements of United Kingdom directive..... 123

Ограниченное применение 123

Рекомендации по операционной системе 124

Торговые марки..... 124

Уведомление об авторских правах 124



Атрибуция авторских прав..... 125

Условные Обозначения, Используемые в Данном Руководстве







Символы техники безопасности

Для проектора и в его руководстве пользователя используются графические символы и метки для указания на информацию, указывающую на то, как безопасно пользоваться проектором.

Прочитайте инструкции (и неукоснительно следуйте им), которые помечены этими символами и метками во избежание травм персонала или порчи имущества.

 Предупреждение	Данный символ указывает на информацию, игнорирование которой может привести к травме или даже смерти людей.
 Предостережение	Данный символ сообщает информацию, игнорирование которой может причинить вред или физические повреждения людям из-за неправильного обращения.

Общая информация по условным обозначениям

 Внимание	Эта метка указывает на процедуры, которые при недостаточной осторожности могут привести к повреждению оборудования или травме персонала.
	Эта метка указывает на дополнительную информацию, которая может быть полезна.
Кнопка 	Указывает кнопки на пульте ДУ или на панели управления. Пример: кнопка 
Название меню / настройки	Указывает названия пунктов меню и настроек проектора. Пример: Выберите пункт меню Изображен .  Изображен . > Цвет
	Эта метка указывает на соответствующие страницы.



Эта метка указывает на уровень текущего меню проектора.

» **Дополнительная информация**

- "Поиск информации с помощью Руководства" [стр.7](#)
- "Получение последней версии документов" [стр.8](#)

Руководство PDF позволяет выполнять поиск нужной информации по ключевым словам или прямо переходить к определенным разделам, используя закладки. Можно распечатать только необходимые вам страницы. В данном разделе представлены инструкции по использованию руководства PDF, открытого на компьютере в программе Adobe Reader X.

» Дополнительная информация

- "Поиск по ключевым словам" [стр.7](#)
- "Прямой переход с помощью закладок" [стр.7](#)
- "Печать только необходимых страниц" [стр.7](#)

- Windows: удерживая нажатой кнопку **Alt**, нажмите кнопку ←.
- Mac OS: удерживая нажатой командную кнопку, нажмите кнопку ←.

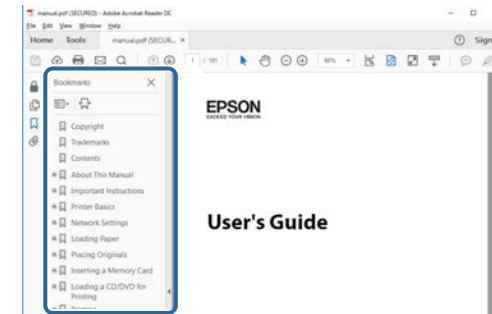

Поиск по ключевым словам

Нажмите кнопку **Редактировать > Расширенный поиск**. Введите в окне поиска ключевое слово (текст) для поиска нужной информации и нажмите кнопку **Поиск**. Результаты выводятся на экран в виде списка. Для перехода на конкретную страницу щелкните один из отобразившихся результатов.

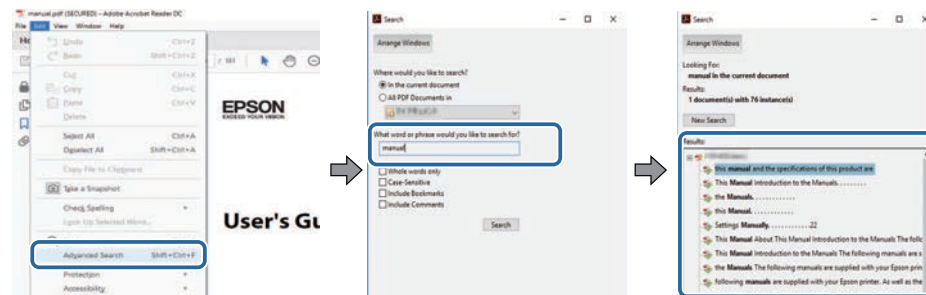

Печать только необходимых страниц

Можно извлечь и напечатать только необходимые вам страницы. Нажмите кнопку **Печать** в меню **Файл** и укажите страницы, которые необходимо напечатать, в пункте **Страницы** меню **Страницы для печати**.

- Чтобы указать диапазон страниц, укажите начальную и конечную страницу, поставив между ними дефис. Пример: 20–25
- Чтобы указать страницы, не составляющие диапазон, разделите их запятыми. Пример: 5, 10, 15

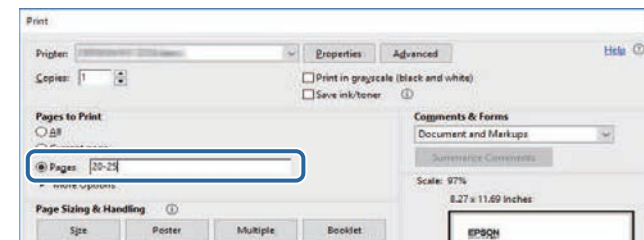

Прямой переход с помощью закладок

Щелкните заголовок для перехода к этой странице. Нажмите кнопку **+** или **>** для просмотра заголовков нижнего уровня в данном разделе. Чтобы вернуться на предыдущую страницу, выполните следующие действия на клавиатуре.

Последние версии руководств и технических характеристик доступны на веб-сайте Epson.

Перейдите на epson.sn и введите название модели.

Первое знакомство с проектором

Обратитесь к этим разделам, чтобы узнать больше о функциях и названиях деталей проектора.

» **Дополнительная информация**

- "Детали и функции проектора" [стр.10](#)

В следующих разделах описываются детали проектора и их функции.

» **Дополнительная информация**

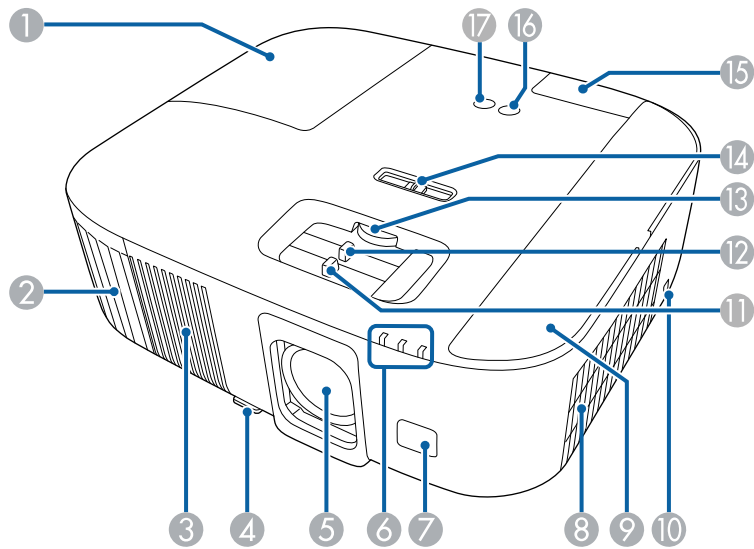

- "Детали проектора - спереди" [стр.10](#)
- "Детали проектора – сзади" [стр.11](#)
- "Детали проектора – на основании" [стр.12](#)
- "Детали проектора – пульт ДУ проектора" [стр.13](#)
- "Детали проектора – Пульт ДУ потокового проигрывателя" [стр.15](#)

Детали проектора - спереди



Название	Функция
1 Крышка отсека лампы	Откройте, чтобы получить доступ к лампе проектора.
2 Выходное отверстие для воздуха	Выходное вентиляционное отверстие служит для внутреннего охлаждения проектора.

Название	Функция
	<p>⚠ Предупреждение</p> <p>Не смотрите в вентиляционное отверстие. При взрыве лампы выбрасываемый газ, а также мелкие осколки стекла могут стать причиной травмы. При попадании стекла в дыхательные пути, в глаза или рот обратитесь к врачу.</p> <p>⚠ Предостережение</p> <p>Не приближайте к этому отверстию лицо и руки и не ставьте перед ним предметы, которые могут испортиться от нагрева выходящим из отверстия воздухом. Горячий воздух из выходного вентиляционного отверстия может стать причиной ожогов, деформации или несчастных случаев.</p>
3 Динамик	Вывод аудио.
4 Рычаг разблокировки опоры	Нажмите на рычаг разблокировки опоры, чтобы отрегулировать высоту передней опоры.
5 Объектив	Обеспечивает проецирование изображение.
6 Индикаторы	Показывает состояние проекционной лампы.
7 Приемник сигнала от пульта дистанционного управления	Принимает сигналы от пульта дистанционного управления.
8 Отверстие воздухозаборника (воздушный фильтр)	Служит для забора воздуха для внутреннего охлаждения проектора.

Название	Функция
9 Крышка воздушного фильтра	Откройте, чтобы получить доступ к воздушному фильтру. Откройте для подключения потокового проигрывателя.
10 Гнездо защиты	Гнездо защиты поддерживается системой Microsaver Security System производства компании Kensington.
11 Ползунок фокусировки	Служит для фокусировки изображения.
12 Ползунок масштабирования	Служит для регулировки размера изображения.
13 Диск сдвига линзы	Поверните диск, чтобы изменить положение проецируемого изображения вверх или вниз.
14 Ползунок коррекции горизонтальных трапецеидальных искажений	Корректировка горизонтального искажения проецируемого изображения. Этот ползунок нельзя использовать, когда параметр Корр-ия трапеции установлен на Quick Corner в меню Настройки проектора.
15 Задняя крышка	Откройте для доступа к портам HDMI2 или USB-A.
16 Кнопка питания []	Включение и выключение питания проектора.
17 Кнопка Source []	Переключение источника входного сигнала между HDMI1 и HDMI2 .

- "Регулировка положения изображения с помощью сдвига линзы" [стр.36](#)
- "Настройка высоты изображения" [стр.38](#)

Детали проектора – сзади

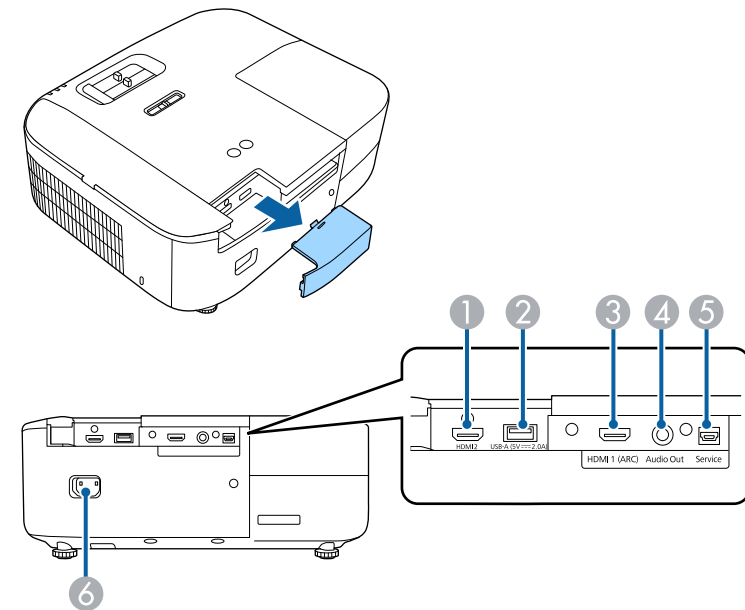

» Дополнительная информация

- "Техническое обслуживание воздушного фильтра и вентиляционных отверстий" [стр.86](#)
- "Состояние индикаторов проектора" [стр.99](#)
- "Работа с пультом дистанционного управления" [стр.26](#)
- "Изменение размера изображения с помощью кольца масштабирования" [стр.43](#)
- "Фокусировка изображения с помощью функции фокусировки" [стр.44](#)
- "Корректировка формы изображения с помощью ползунка регулировки горизонтальных трапецеидальных искажений" [стр.39](#)

Название	Функция
1 Порты HDMI2	Подключение потокового проигрывателя, который поставляется с проектором. Этот порт совместим с HDCP 2.3.
2 Порт USB-A (5V --- 2.0A)	Служит для подключения потокового проигрывателя Media Player к источнику питания. В дальнейшем называется портом USB-A.

Название	Функция
③ Порт HDMI1 (ARC)	Предназначен для подачи видеосигналов от HDMI-совместимой видеоаппаратуры и компьютеров. Этот порт совместим с HDCP 2.3. Этот порт совместим с HDMI ARC.
④ Порт Audio Out	Вывод аудио с текущего источника входного сигнала на внешний динамик.
⑤ Порт Service	Этот порт обычно не используется.
⑥ Вход для подачи питания	Служит для подключения кабеля питания.

» **Дополнительная информация**

- "Соединения проектора" [стр.23](#)

Детали проектора – на основании

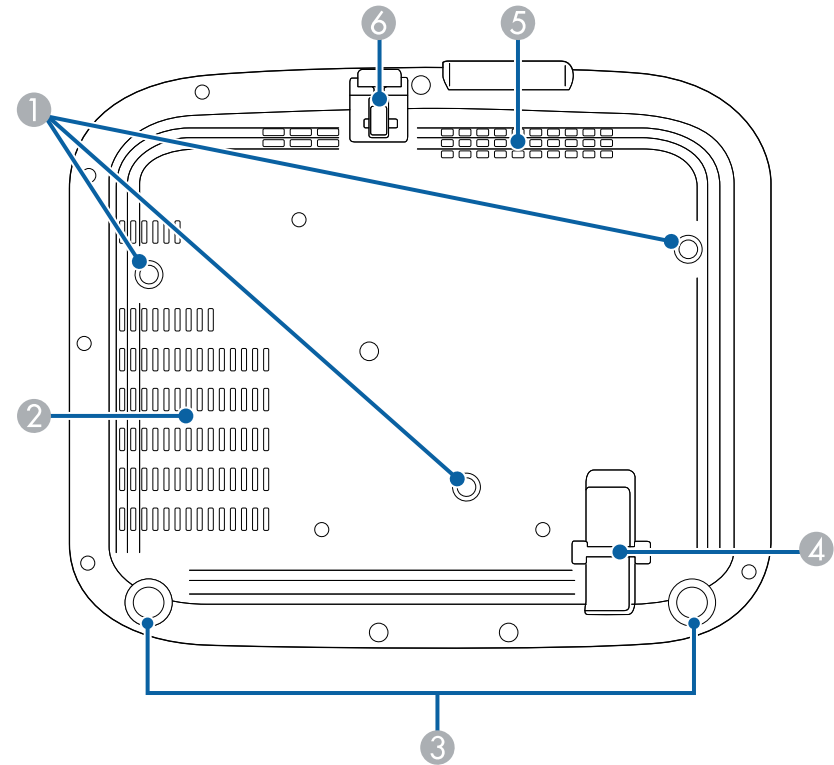

Название	Функция
① Места для крепления к потолку (три точки)	При подвешивании проектора к потолку в этих точках следует закрепить дополнительный потолочный крепеж.
② Выходное отверстие для воздуха	Выходное вентиляционное отверстие служит для внутреннего охлаждения проектора.
③ Задняя опора	При настольной установке проектора поверните ножки, чтобы отрегулировать наклон по горизонтали за счет их выдвижения или втягивания.

Название	Функция
4 Точка крепления защитного тросика	Пропустите через проем тросик с замком (приобретается отдельно), прикрепите к месту установки и закройте замок. Кроме того, эту точку можно использовать для крепления дополнительного защитного провода для защиты проектора от падения с потолка или стены.
5 Отверстие воздухозаборника	Служит для забора воздуха для внутреннего охлаждения проектора.
6 Передняя регулируемая опора	Если проектор устанавливается на поверхности (например, на столе), отрегулируйте ножку, чтобы правильно расположить изображение.

» **Дополнительная информация**







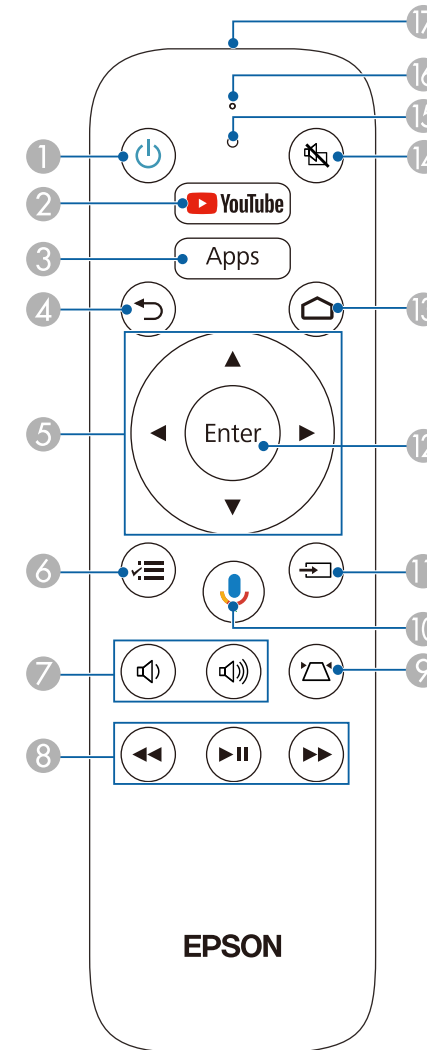

- "Настройка высоты изображения" [стр.38](#)
- "Установка защитного тросика" [стр.67](#)



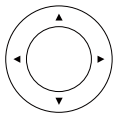

Детали проектора – пульт ДУ проектора

С помощью этого пульта ДУ можно управлять проектором и потоковым проигрывателем Epson (ELPAP12).

При отсутствии иных указаний, все операции, выполняемые с помощью пульта ДУ, в настоящем руководстве объясняются с использованием данного пульта ДУ.



Название	Функция
1 	Включение и выключение питания проектора.
2 	Запуск приложения YouTube.
3 	Отображение списка приложений.
4 	Служит для прекращения выполнения текущей функции. Возврат к предыдущему уровню меню при его отображении меню проектора.
5 	Выбор пунктов при отображении меню проектора.
6 	Открытие и закрытие меню проектора. Для регулировки настроек, контролирующих работу проектора, можно воспользоваться меню проектора.
7 	Регулировка громкости звука динамиков и наушников. Кроме того, можно управлять громкостью устройств ауд. Bluetooth, подключенных к проектору.
8 	Управление воспроизведением подключенного потокового проигрывателя Media Player или видеоаппаратуры с поддержкой стандарта HDMI CEC.
9 	Вызов экрана Корр-ия трапеции или Quick Corner .

Название	Функция
10 	Позволяет выполнить быстрый поиск среди 400 000+ фильмов и сериалов, получить рекомендации в соответствии с настроением, управлять устройствами в системе «умный дом» и многое другое.
11 	Переключение источника входного сигнала между HDMI1 и HDMI2 .
12 	Ввод текущего варианта выбора и переход на следующий уровень при отображении меню проектора.
13 	Отображение главного экрана Android TV™.
14 	Временное включение или выключение видео- или аудиосигнала.
15	Индикатор Загорается при выводе сигналов с пульта ДУ.
16	Микрофон Обнаружение аудио при нажатии кнопки Google Assistant.
17	Зона излучения света на пульте дистанционного управления Служит для подачи сигналов пульта дистанционного управления.

» Дополнительная информация

- "Наст. производт. (Цветовой режим)" [стр.48](#)
- "Коррекция формы изображения с помощью кнопки «Корр-ия трапеции»" [стр.40](#)
- "Корректировка формы изображения с помощью функции Quick Corner" [стр.41](#)
- "Включение проектора" [стр.29](#)
- "Управление громкостью с помощью кнопок громкости" [стр.60](#)
- "Временное выключение изображения и звука (A/V Mute)" [стр.66](#)

- "Использование меню проектора" [стр.69](#)

Детали проектора – Пульт ДУ потокового проигрывателя

При установке потокового проигрывателя Epson (ELPAP12) в любое видеоустройство, кроме проектора, можно управлять ELPAP12 с помощью пульта ДУ.

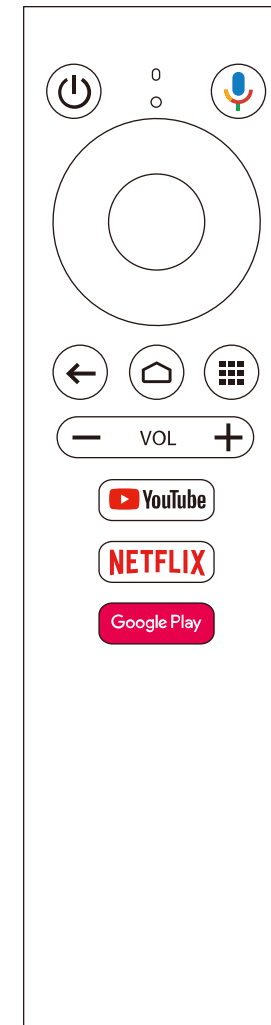

» **Дополнительная информация**

- "Отключение потокового проигрывателя" [стр.92](#)

Настройка проектора

Ниже приводятся инструкции по настройке проектора.

» **Дополнительная информация**

- "Размещение проектора" [стр.18](#)
- "Установка защитного провода" [стр.22](#)
- "Соединения проектора" [стр.23](#)
- "Установка батареек в пульт дистанционного управления" [стр.26](#)

Проектор можно расположить почти на любой плоской поверхности.

Если необходимо использовать проектор в зафиксированном положении, можно также прикрепить его к потолку с помощью потолочного кронштейна. При подвешивании проектора к потолку требуется дополнительный потолочный кронштейн.

При выборе местоположения проектора обратите внимание на следующие моменты:

- Проектор должен устанавливаться на прочной и ровной поверхности или крепиться с помощью подходящего кронштейна.

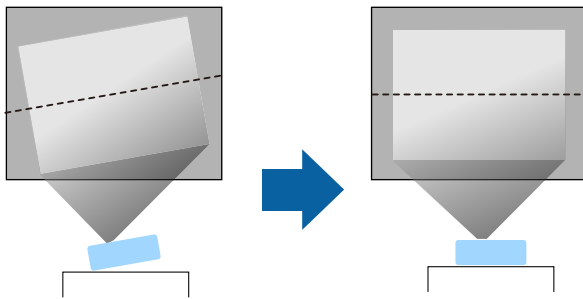

- Оставьте вокруг проектора и под ним достаточно места для вентиляции и не располагайте его на чем-либо или рядом с чем-либо, что может закрыть вентиляционные отверстия.
- Расположите проектор так, чтобы он был направлен прямо на экран, не под углом.

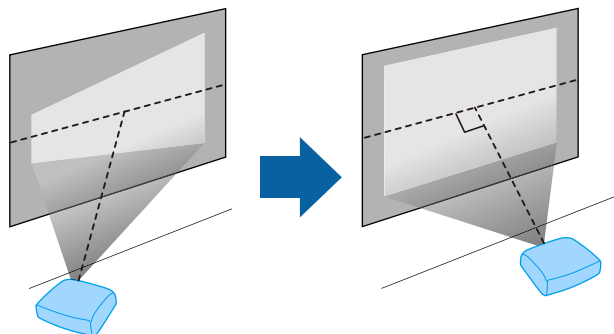

Если невозможно установить проектор так, чтобы он был направлен прямо на экран, устраните возникшее трапецидальное искажение с помощью элементов управления проектора. Для достижения наилучшего качества изображения рекомендуем отрегулировать положение установки проектора так, чтобы получить правильные размер и форму изображения.

Предупреждение

- При подвешивании проектора к потолку необходимо установить потолочный кронштейн. Если установить проектор неправильно, он может упасть, что может привести к его повреждению или травмам людей.
- Не используйте клей в точках крепления потолочного кронштейна, чтобы избежать ослабления затяжки винтов, а также смазочные материалы, масла или похожие вещества на проекторе; корпус проектора может треснуть, что приведет к его падению. Это может привести к серьезной травме человека, находящегося под потолочным креплением, а также к повреждению проектора.
- Неправильная установка проектора на потолочный кронштейн может привести к падению монитора. Установив определенный кронштейн Epson, предназначенный для вашего проектора, хорошо закрепите его во всех точках крепления кронштейнов подвески. А также закрепите проектор и кронштейн проводом, достаточно прочным, чтобы выдержать их вес.
- Не устанавливайте проектор в месте с высоким уровнем запыленности или влажности, а также с содержанием дыма или пара. В противном случае возможен пожар или поражение электрическим током. Кроме того, разрушается корпус проектора. В результате таких повреждений он может упасть с крепления.

Примеры условий, которые могут стать причиной падения проектора из-за разрушения корпуса

- Места, подверженные воздействию сильного дыма и взвешенных в воздухе частиц масла, такие как фабрики или кухни.
- Места, в которых присутствуют летучие растворители или химикаты, такие как фабрики или лаборатории
- Места, в которых проектор мог бы подвергнуться воздействию мощных средств или химикатов, такие как фабрики или кухни
- Места, в которых часто используются ароматические масла, такие как комнаты отдыха
- Вблизи устройств, образующих сильный дым, частицы масла в воздухе или пену на мероприятиях
- Места около увлажнителей

Предупреждение

- Не закрывайте входные и выходные вентиляционные отверстия проектора. В противном случае повысится температура внутри устройства и может произойти возгорание.
- Запрещается эксплуатировать и хранить проектор в местах с высоким содержанием пыли и грязи. Иначе может ухудшиться качество проецируемого изображения либо может засориться воздушный фильтр, что приведет к неисправности или возгоранию.
- Не устанавливайте проектор на неустойчивую поверхность или на место, которое не выдержит вес проектора. Иначе он может упасть или опрокинуться, что может привести к несчастному случаю или травме.
- При его установке на высоте примите меры против падения с помощью тросов, чтобы обеспечить безопасность в чрезвычайных ситуациях, например при землетрясении, и предотвратить несчастные случаи. При неправильной установке возможно падение проектора, приводящее к несчастным случаям и травмам.
- Запрещается выполнять установку в местах, подверженных воздействию соли или агрессивных газов, например сернистого газа от горячих источников. Иначе коррозия может привести к падению проектора. А также это может стать причиной нарушений в работе проектора.

Внимание

- Не эксплуатируйте проектор в следующих позициях. Это может привести к неправильной работе проектора.
 - Запрещается пользоваться проектором в положении на боку.
 - Не проецируйте изображения вертикально вверх или вертикально вниз.
 - Не наклоняйте проектор вправо или влево.
- Если проектор используется на высоте более 1500 м над уровнем моря, установите для параметра **Высотный режим** значение **Вкл.** в меню проектора, чтобы обеспечить правильный температурный режим внутри проектора.
 - ☛ **Расширен. > Операция > Высотный режим**
- Не рекомендуется устанавливать проектор в местах, подверженных воздействию высокой влажности и запыленности, а также дыма от источников огня или сигаретного дыма.

» Дополнительная информация

- "Меры предосторожности при выполнении установки" [стр.20](#)

- "Настройка проектора и варианты установки" [стр.20](#)
- "Расстояние проецирования" [стр.20](#)
- "Форма изображения" [стр.39](#)
- "Настройка проектора – Меню Расширен." [стр.77](#)

Меры предосторожности при выполнении установки

При установке проектора соблюдайте следующие меры предосторожности.

Пространство установки

Внимание

- Вокруг проектора необходимо оставить достаточно свободного места. Выходные и входные отверстия для воздуха не должны быть закрыты.
- Не устанавливайте проектор в местах с недостаточной циркуляцией воздуха, например на полке или в коробке.

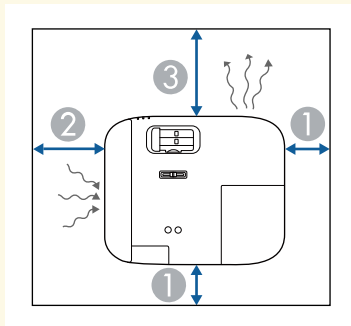

- ① 10 см
- ② 20 см
- ③ 30 см

Настройка проектора и варианты установки

Настроить и установить проектор можно следующим образом:
Спереди / Сзади

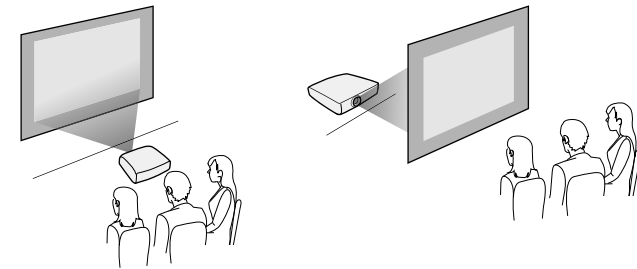

Спереди на потолке / Сзади на потолке

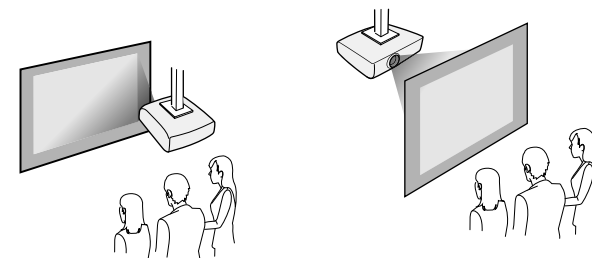

Проверьте, что выбран параметр **Проецирование** в меню **Расширен.** проектора в зависимости от используемого способа установки.

» Дополнительная информация

- "Режимы проецирования" [стр.35](#)

Расстояние проецирования

Примерный размер изображения определяется расстоянием, на котором располагается проектор от экрана. Размер изображения увеличивается

при отдалении проектора от экрана, но может сильно зависеть от коэффициента масштабирования, формата изображения и других параметров.

Подробные сведения о расстоянии, на котором необходимо расположить проектор от экрана в зависимости от проецируемого изображения.



При корректировке трапециевидного искажения изображение становится немного меньше.

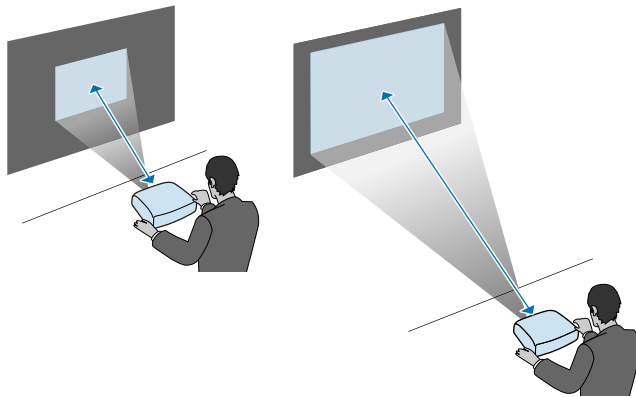

» Дополнительная информация

- "Размер экрана и расстояние проецирования" [стр.111](#)

Выполняя монтаж проектора на высоте, например на потолке, на стене или на полке, установите дополнительный комплект защитного провода для фиксации проектора в месте установки и предупреждения его падения.

Предупреждение

Рекомендуется использовать защитный провод из комплекта для потолочного монтажа Epson. Защитный провод входит в дополнительный Комплект защитного провода ELPWR01.

- 1** Пропустите защитный провод через точку крепления защитного тросика на проекторе.

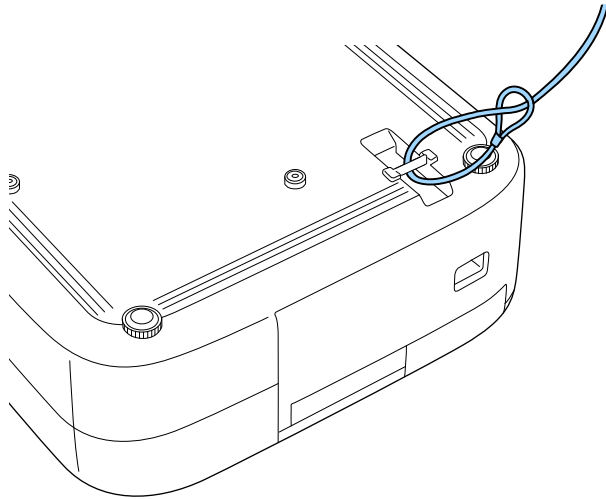

- 2** Прикрепите другой конец защитного провода к достаточно прочной, чтобы выдержать вес проектора, конструкции, например к имеющемуся в продаже монтажному оборудованию. Если тросик слишком длинный, заверните его для минимизации провисания.

Информация о подключении проектора к различным источникам изображения содержится в этих разделах.

Внимание

- Проверьте форму и ориентацию разъемов на всех кабелях, которые необходимо присоединить. Если разъем не соответствует порту, не вставляйте его с силой. Устройство или проектор могут быть повреждены или работать неправильно.
- Обязательно вначале подключите проектор и видеоустройства, а затем вставьте силовой шнур в разъем питания проектора и в электрическую розетку.

» Дополнительная информация

- "Соединение с источником видеосигнала через порт HDMI" [стр.23](#)
- "Подключение к компьютеру для передачи видео- и аудиосигнала через HDMI" [стр.23](#)
- "Подключение к iPad/iPhone" [стр.24](#)
- "Подключение к внешним устройствам" [стр.24](#)

Соединение с источником видеосигнала через порт HDMI

Если источник видеосигнала оснащен портом HDMI, его можно подключить к проектору с помощью кабеля HDMI.

Внимание

Не включайте источник видеосигнала до подключения его к проектору. В противном случае проектор может быть поврежден.



- Если порт на присоединяемом устройстве имеет нестандартную форму, для подключения к проектору воспользуйтесь кабелем из комплекта поставки устройства или дополнительным кабелем.
- Кабели отличаются в зависимости от выходного сигнала подключенного видеоборудования.
- Некоторые типы видеоборудования могут выводить разные типы сигналов. Ознакомьтесь с руководством пользователя, поставляемым в комплекте с видеоборудованием, чтобы узнать тип сигналов на выходе.

1 Подключите кабель HDMI к выходному порту HDMI источника видеосигнала.

2 Присоедините другой конец кабеля к порту проектора HDMI.

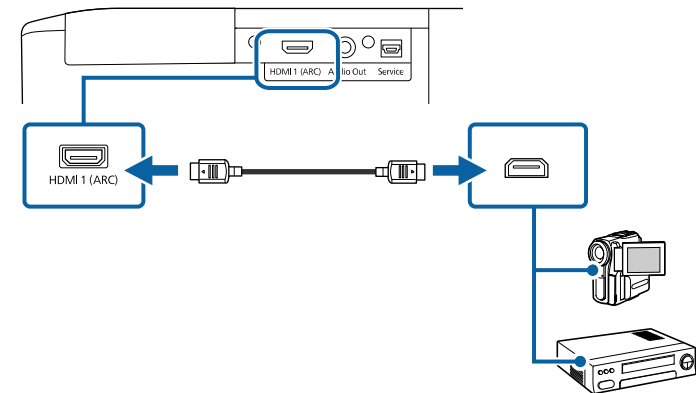

Подключение к компьютеру для передачи видео- и аудиосигнала через HDMI

Если ваш компьютер оснащен портом HDMI, его можно подключить к проектору с помощью кабеля HDMI.

1 Подключите кабель HDMI к выходному порту HDMI компьютера.

2 Присоедините другой конец кабеля к порту проектора HDMI.

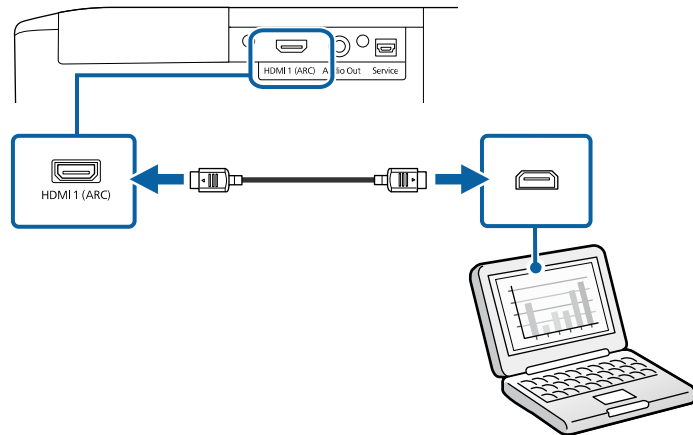

- Если к проектору подключена AV-система, установите для параметра **Связь HDMI** значение **Вкл.**
Настройки > Связь HDMI > Связь HDMI
- Для вывода аудио через порт HDMI1 (ARC) проектора установите в пункте **Устройс. аудиовых.** значение **Система AV.**
Настройки > Связь HDMI > Устройс. аудиовых.
- Для получения информации о поддерживаемых аудиоформатах ARC см. *Supplemental A/V Support Specification*.

1 Подключите кабель HDMI к выходному порту HDMI AV-системы или динамиком (совместимых с ARC).

2 Подключите другой конец кабеля к порту HDMI1 (ARC) проектора.

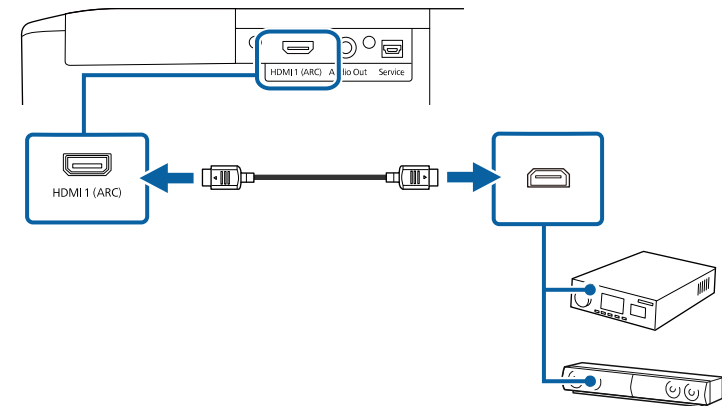

3 Выполните все необходимые настройки на подключенной AV-системе. Подробные сведения представлены в документации к устройству.

Подключение к iPad/iPhone

Можно подключить iPad/iPhone для проецирования видео. Чтобы подключить устройство к порту HDMI проектора, используйте имеющийся в продаже кабель, например адаптер-переходник HDMI.

Подключение к внешним устройствам

Ниже приводятся инструкции для подключения к проектору внешних устройств.

» Дополнительная информация

- "Подключение к AV-системе, совместимой с ARC" [стр.24](#)
- "Подключение к внешним динамикам" [стр.25](#)

Подключение к AV-системе, совместимой с ARC

Если ваша AV-система или динамики, например звуковая панель, имеют порт HDMI, вы можете подключить их к проектору с помощью кабеля HDMI (с Ethernet) для вывода аудио на данные устройства.

» Дополнительная информация

- "Настройки функций проектора - Меню Настройки" [стр.75](#)

Подключение к внешним динамикам

Проектор можно подключить к внешним динамикам с собственным источником питания. Громкостью можно управлять с пульта дистанционного управления проектора.

Для вывода аудио с внешних динамиков задайте параметру **Устройс. аудиовых.** значение **Проектор** в меню проектора **Настройки**. Если аудио-/видеосистема не подключена к проектору, аудио выводится с внешних динамиков, даже если параметр **Устройс. аудиовых.** установлен в значение **Система AV**.

☛ **Настройки > Связь HDMI > Устройс. аудиовых.**



- Кроме того, проектор можно подключить к усилителю с динамиками.
- При подключении внешних динамиков внутренние динамики проектора отключаются.

- 1** Убедитесь, что источник видеосигнала с компьютера или с видеоустройства подключается к проектору с помощью кабелей аудио и видео, если необходимо.
- 2** Найдите подходящий кабель для подключения к внешним динамикам, такой как кабель стереосигнала мини-гнездо-однополюсное гнездо, или другой тип кабеля или переходника.
- 3** Подключите один конец кабеля к внешним динамикам, если необходимо.

- 4** Подключите конец кабеля стереосигнала с мини-гнездом к порту Audio Out проектора.

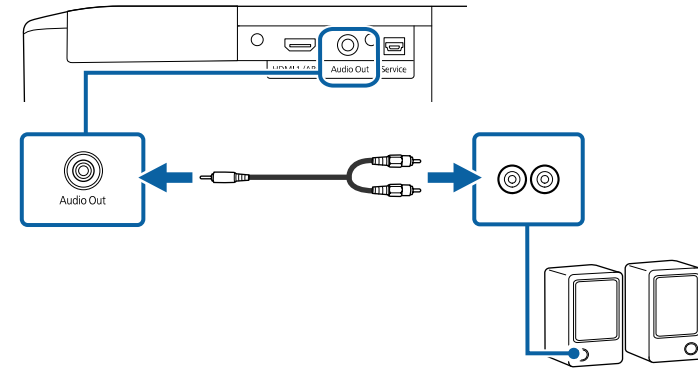

» Дополнительная информация

- "Настройки функций проектора - Меню Настройки" [стр.75](#)

В пульте ДУ используются две батарейки AAA, поставляемые с проектором.

Внимание

Перед выполнением манипуляций с батарейками обязательно ознакомьтесь с *Правила техники безопасности*.

- 1 Откройте крышку батарейного отсека, как показано.

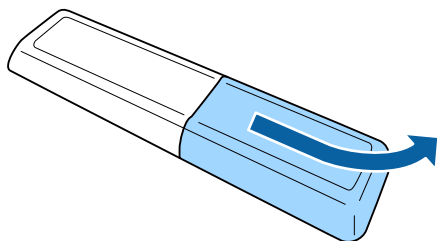

- 2 Извлеките старые батарейки, если необходимо.



Утилизируйте отработанные батарейки согласно местным регламентам.

- 3 Установите батарейки, соблюдая полярность + и -, как показано на рисунке.

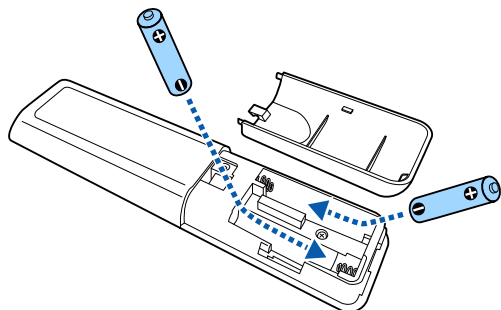

⚠ Предупреждение

Проверьте расположение меток (+) и (-) внутри держателя для батареек, чтобы убедиться, что они вставляются правильно. При неправильном использовании батареек возможен взрыв или утечка, что может стать причиной пожара, травмы или повреждения устройства.

- 4 Установите на свое место крышку батарейного отсека, нажав ее вниз до щелчка.

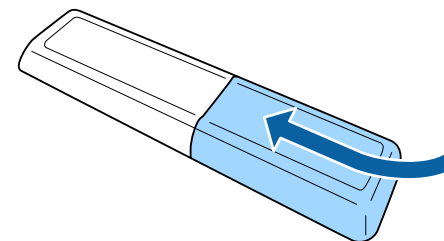

» Дополнительная информация

- "Работа с пультом дистанционного управления" [стр.26](#)

Работа с пультом дистанционного управления

Пульт дистанционного управления позволяет управлять проектором почти из любого места в помещении.

Убедитесь, что пульт дистанционного управления направляется на приемники проектора под углами, показанными ниже.

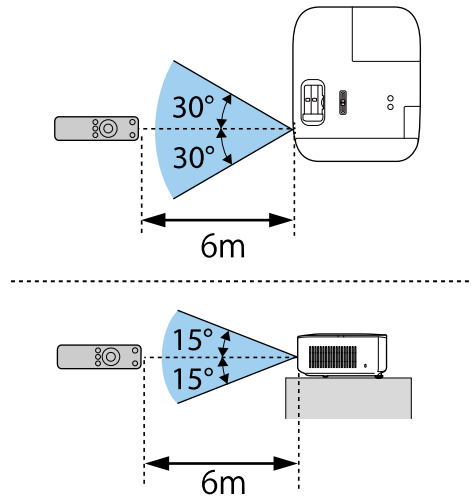

- Не пользуйтесь пультом дистанционного управления при наличии яркого флуоресцентного света или прямых солнечных лучей. В этом случае проектор может не отвечать на команды. Если пульт дистанционного управления не будет использоваться в течение длительного времени, батарейки необходимо вытащить.

Использование основных функций проектора

Для использования основных функций проектора следуйте инструкциям из этих разделов.

» **Дополнительная информация**

- "Включение проектора" [стр.29](#)
- "Выключение проектора" [стр.33](#)
- "Выбор языка для меню проектора" [стр.34](#)
- "Режимы проецирования" [стр.35](#)
- "Регулировка положения изображения с помощью сдвига линзы" [стр.36](#)
- "Настройка высоты изображения" [стр.38](#)
- "Форма изображения" [стр.39](#)
- "Изменение размера изображения с помощью кольца масштабирования" [стр.43](#)
- "Фокусировка изображения с помощью функции фокусировки" [стр.44](#)
- "Выбор источника изображения" [стр.45](#)
- "Формат изображения" [стр.46](#)
- "Наст. производит. (Цветовой режим)" [стр.48](#)
- "Регулировка качества изображения" [стр.49](#)
- "Настройка цвета изображения" [стр.54](#)
- "Сохранение настроек в памяти и использование сохраненных настроек" [стр.59](#)
- "Управление громкостью с помощью кнопок громкости" [стр.60](#)
- "Изменение режима звука" [стр.61](#)

После включения проектора включите компьютер или видеоборудование, которое нужно использовать.

- 1** Снимите крышку линзы.

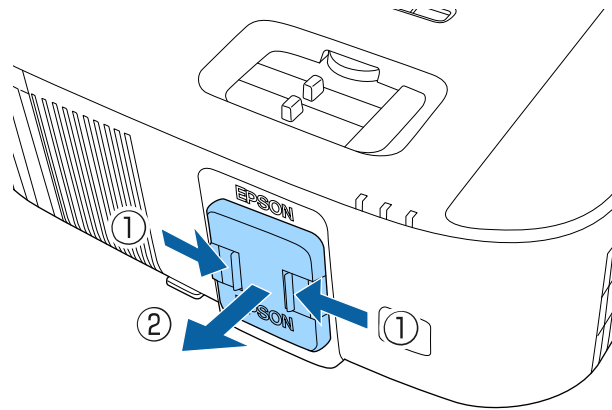

- 2** Подключите кабель питания к входу для подачи питания, а вилку кабеля к электрической розетке.

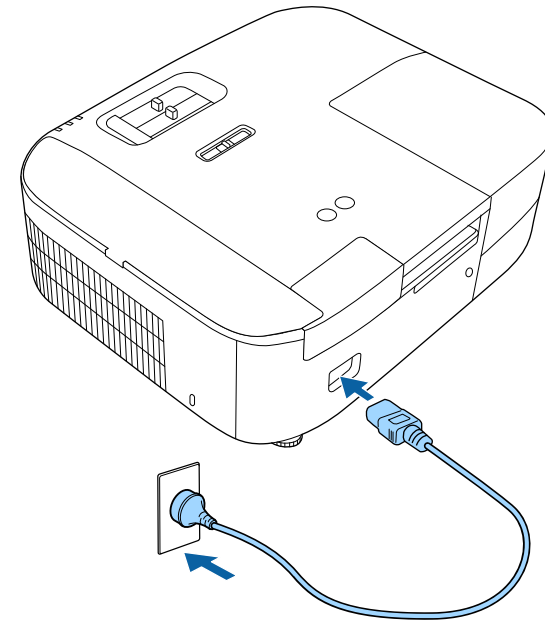

Индикатор питания проектора загорается синим. Это свидетельствует о том, что на проектор поступает питание, но он еще не включен (находится в режиме ожидания).

- 3** Чтобы включить проектор, нажмите кнопку питания на проекторе или пульте дистанционного управления.

Индикатор состояния мигает синим, что указывает на прогревание проектора. Как только проектор прогрелся, индикатор Status (Состояние) перестает мигать и горит синим.



При подключении компьютера или видеоустройства сначала включите проектор, а затем включите подключенный компьютер или видеоустройство, которое необходимо использовать.

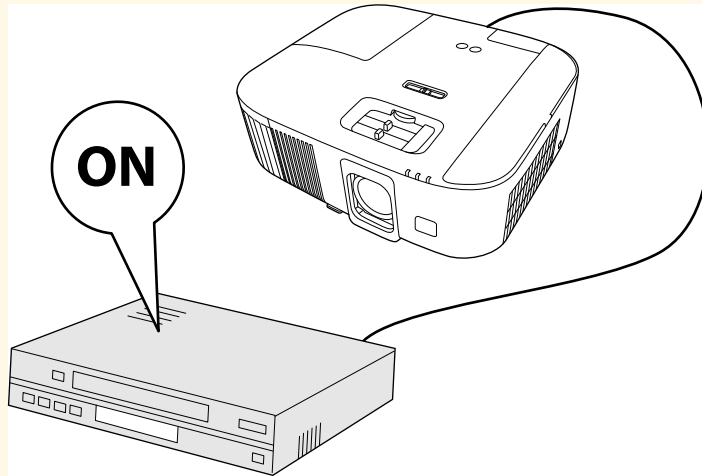

Если проецируемого изображения не видно, попробуйте сделать следующее.

- Включите присоединенный компьютер или видеоустройство.
- Если используется ноутбук, измените вывод на экран с компьютера.
- Вставьте DVD-диск или другой источник видеосигнала и нажмите кнопку воспроизведения (при необходимости).
- Нажмите кнопку  на проекторе или пульте ДУ, чтобы определить источник.



Предупреждение

- Если лампа включена, никогда не смотрите в объектив проектора. Можно повредить глаза. Особенно это опасно для детей.
- При включении проектора на расстоянии с помощью пульта дистанционного управления убедитесь, что никто не смотрит в объектив.
- Не проецируйте изображения при установленной крышке объектива. Крышка объектива может нагреваться, что приведет к ожогам или травмам.
- Во время проецирования не загромождайте свет от проектора книгой или другими предметами. Если закрыть свет, участок, освещаемый лампой, нагревается. Это может привести к расплавлению или возгоранию материалов, а также вызвать пожар. Кроме того, объектив также может нагреться из-за отраженного света. Это может привести к повреждению проектора. Чтобы прекратить проецирование, воспользуйтесь функцией Отключение A/V или выключите проектор.
- В качестве источника света в проекторе применяется ртутная лампа с высоким внутренним давлением. При воздействии на лампу вибрации или ударов или при использовании ее свыше срока службы, она может выйти из строя и не включаться. При взрыве лампы выбрасываемый газ, а также мелкие осколки стекла могут стать причиной травмы. Необходимо обязательно соблюдать инструкции, приведенные ниже.
 - Запрещается разбирать, повреждать или ударять лампу.
 - Не приближайте свое лицо близко к проектору во время его работы.
 - Особенную осторожность следует соблюдать, когда проектор установлен на потолке, так как мелкие частицы стекла могут выпасть из проектора при снятии крышки отсека лампы. Во время самостоятельной чистки проектора или замены лампы будьте особенно осторожны, чтобы осколки стекла не попали в глаза или рот.
 - Если лампа разбилась, немедленно проветрите помещение. При попадании стекла в дыхательные пути, в глаза или рот обратитесь к врачу.



- Если параметр **Direct Power On** установлен в значение **Вкл.** в меню проектора **Расширен.**, проектор включится. Обратите внимание, что проектор также включится автоматически при восстановлении напряжения в электросети.
☛ **Расширен. > Операция > Direct Power On**
- Проектор оснащен функцией **Защита от детей** во избежание случайного включения питания.
☛ **Настройки > Защита от детей**
- Если проектор используется на высоте более 1500 м над уровнем моря, установите для параметра **Высотный режим** значение **Вкл.** в меню проектора **Расширен.**, чтобы обеспечить правильный температурный режим внутри проектора.
☛ **Расширен. > Высотный режим**

» Дополнительная информация

- "Настройка Android TV на потоковом проигрывателе" [стр.31](#)
- "Настройка проектора – Меню Расширен." [стр.77](#)

Настройка Android TV на потоковом проигрывателе

При первом включении проектора необходимо настроить Android TV.



Завершив начальную настройку, можно изменить любую из настроек. Для изменения настроек служит меню, которое отображается при нажатии кнопки  в правом верхнем углу главного экрана Android TV.

1 Включите проектор.

2

В открывшемся экране сопряжения нажмите и удерживайте кнопку [Enter] одновременно с кнопкой  на пульте ДУ для сопряжения пульта ДУ с проектором.

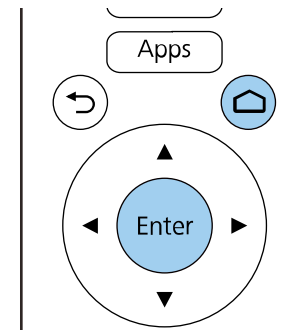

Когда начнется сопряжение, индикатор на пульте ДУ будет мигать. После завершения сопряжения индикатор погаснет.

3

В открывшемся экране выбора языка выберите необходимый язык.

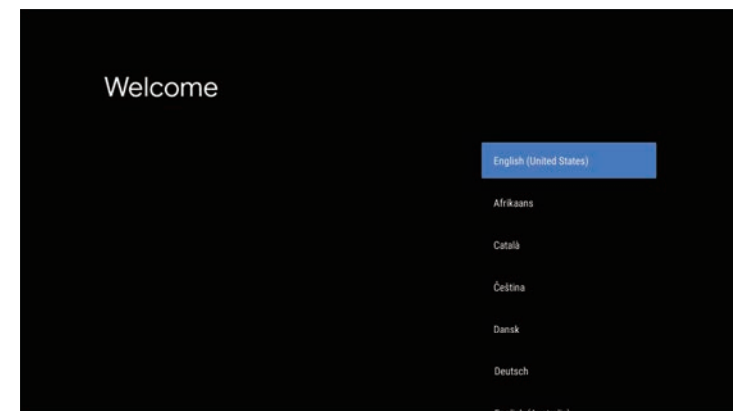

- 4** В открывшемся экране настройки Wi-Fi выберите беспроводную сеть, которую требуется использовать, и следуйте экранным указаниям для выполнения необходимых настроек.
 - Для просмотра веб-сайтов требуется подключение к Интернету. Убедитесь, что сервис Wi-Fi доступен.
 - Пользователь отвечает за оплату связи в случае загрузки приложений или просмотра веб-сайтов.

- 5** При появлении экрана входа в систему войдите, используя данные учетной записи в Google.
 - Выполнив вход в учетную запись Google, вы сможете загружать различные популярные приложения и игры из Google Play.
 - Учетную запись Google можно также создать на компьютере или смарт-устройстве.

После завершения начальной настройки отображается главный экран.

По завершению работы выключите проектор.



- Если компьютер не используется, выключите его, чтобы продлить срок службы проектора. Срок службы лампы зависит от выбранного режима, окружающих условий и использования. Яркость лампы со временем уменьшается.

- 1** Нажмите на кнопку питания на проекторе или на пульте ДУ. Проектор отображает экран подтверждения отключения.

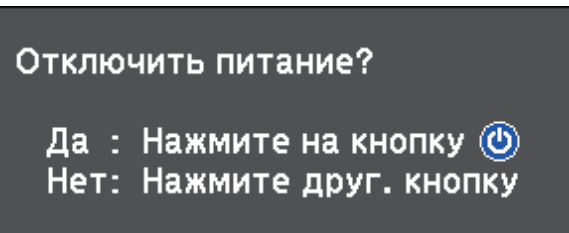

- 2** Нажмите кнопку питания снова. Чтобы оставить проектор включенным, нажмите любую другую кнопку.

Проецируемое изображение исчезает, индикатор Status (Состояние) выключается.

- 3** Для транспортировки или хранения проектора убедитесь, что индикатор Status (Состояние) на проекторе не горит, а затем отсоедините шнур питания.

- 4** Прикрепите крышку линзы.



Питание на потоковый проигрыватель Media Player можно подавать даже при переходе проектора в режим ожидания. Для этого выберите значение **Всегда** для параметра **Питание USB**. Это ускоряет запуск устройства и позволяет при необходимости автоматически выполнять обновления по сети.

 **Расширен.** > **Операция** > **Питание USB**



» Дополнительная информация

- "Настройка проектора – Меню Расширен." [стр.77](#)

Если нужно видеть меню и сообщения проектора на другом языке, можно изменить параметр **Язык**.

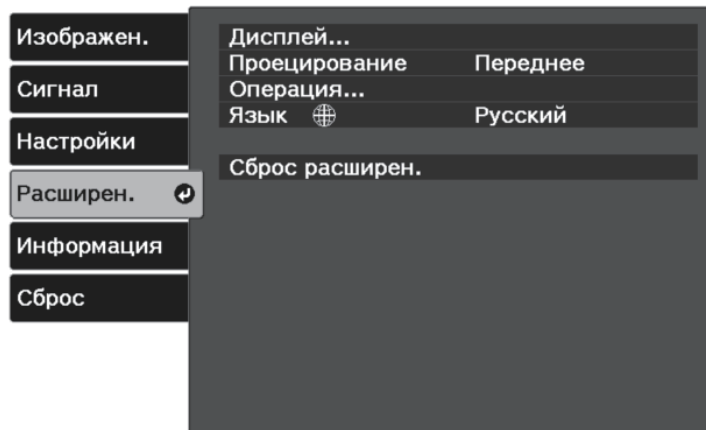
- 1 Включите проектор.
- 2 Нажмите кнопку  на пульте дистанционного управления.
- 3 Выберите меню **Расширен.** и нажмите кнопку [Enter].



- 4 Выберите параметр **Язык** и нажмите кнопку [Enter].
- 5 Выберите необходимый язык и нажмите кнопку [Enter].
- 6 Для выхода из меню нажмите кнопку  или .

В зависимости от местоположения проектора может понадобиться изменить режим проецирования, чтобы изображение было правильным.

- Режим **Переднее** позволяет проецировать со стола перед экраном.
- Режим **Переднепот.** переворачивает изображение «вверх ногами», чтобы проецировать сверху вниз с потолка или со стены.
- Режим **Заднее** переворачивает изображение по горизонтали, чтобы проецировать из-за полупрозрачного экрана.
- Режим **Заднепотол.** переворачивает изображение «вверх ногами» и по горизонтали, чтобы проецировать с потолка или со стены и позади полупрозрачного экрана.

» Дополнительная информация

- "Изменение режима проецирования с помощью меню" [стр.35](#)
- "Настройка проектора и варианты установки" [стр.20](#)

Изменение режима проецирования с помощью меню

Режим проецирования можно изменить, чтобы перевернуть изображения "вверх ногами" и/или слева направо, с помощью меню проектора.

- 1** Включите проектор и отобразите изображение.
- 2** Нажмите кнопку  на пульте дистанционного управления.

- 3** Выберите меню **Расширен.** и нажмите кнопку [Enter].

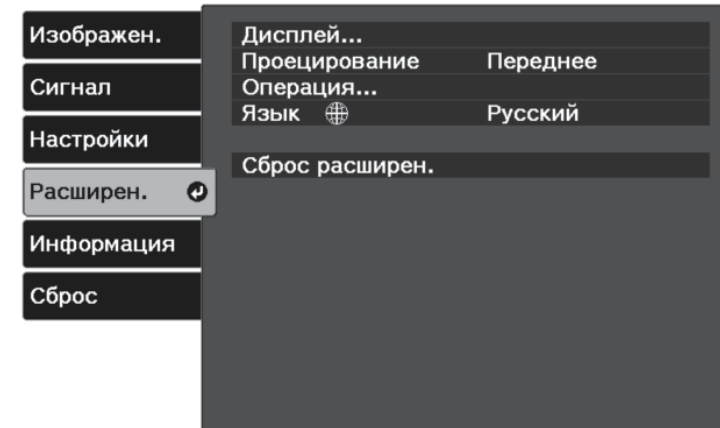

- 4** Выберите **Проецирование** и нажмите [Enter].

- 5** Выберите режим проецирования и нажмите кнопку [Enter].

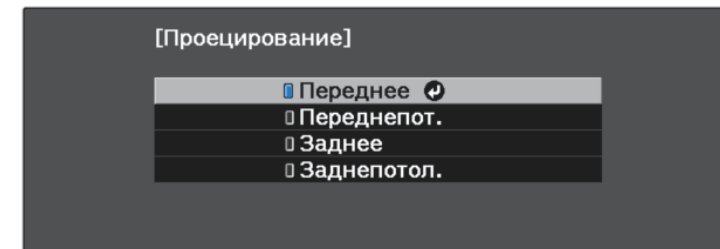

Если не удастся установить проектор непосредственно перед экраном, можно отрегулировать вертикальное положение проецируемого изображения с помощью функции сдвига линзы.

Внимание

Выполняя регулировку вертикального положения изображения путем сдвига линзы, смещайте изображение снизу вверх. Если выполнять регулировку сверху вниз, то после ее завершения позиция изображения может немного сместиться вниз.

- 1 Включите проектор и отобразите изображение.

- 2 Чтобы отрегулировать положение проецируемого изображения, поворачивайте на проекторе диск сдвига линзы.

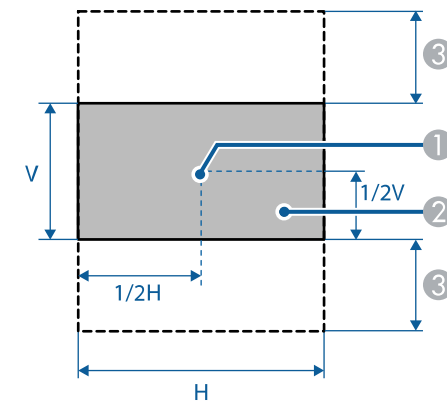
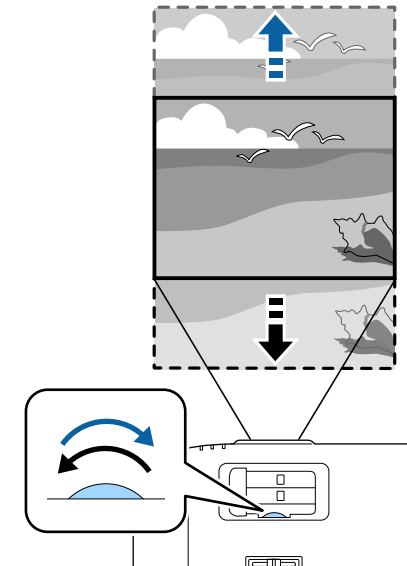

- 1 Центр объектива

- ② Проецируемое изображение, когда функция сдвига линзы не используется
- ③ Максимальный диапазон: $V \times 60\%$

Если проецирование производится со стола или другой плоской поверхности и находится слишком высоко или низко, можно отрегулировать высоту изображения с помощью регулируемой опоры проектора.

Чем больше угол наклона, тем сложнее фокусировка. Расположите проектор таким образом, чтобы требовался наклон только на небольшой угол.

- 1** Включите проектор и отобразите изображение.
- 2** Для регулировки передней опоры потяните рычаг деблокировки опоры и поднимите переднюю сторону проектора.

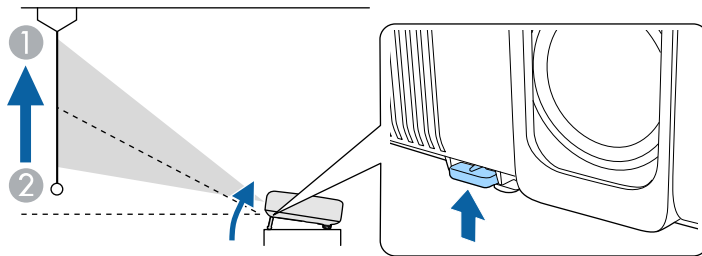

Опора выдвигается из проектора.

Положение можно регулировать до угла в 10 градусов.

- 3** Если изображение наклонено, вращением отрегулируйте высоту задней опоры.

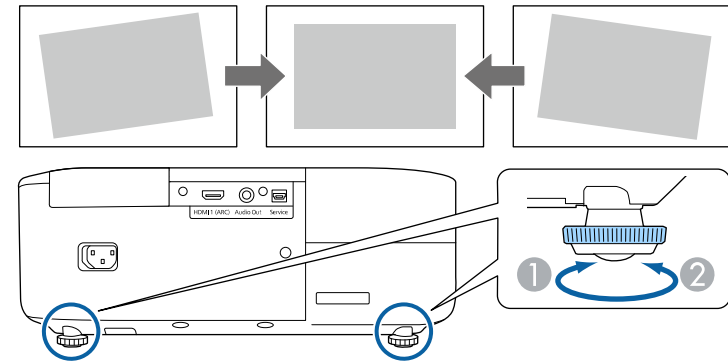

- 1** Выдвижение задней опоры
- 2** Втягивание задней опоры

Если проецируемое изображение имеет форму неправильного прямоугольника, необходимо отрегулировать его форму.

» Дополнительная информация

- "Форма изображения" [стр.39](#)

Правильное прямоугольное изображение можно проецировать, расположив проектор непосредственно перед центром экрана и поддерживая его уровень. Если расположить проектор под углом к экрану или наклонить его вверх или вниз, или в сторону может потребоваться корректировка формы изображения.

После корректировки изображение становится немного меньше.

Для достижения наилучшего качества изображения рекомендуем отрегулировать положение установки проектора так, чтобы получить правильные размер и форму изображения.

» Дополнительная информация

- "Верт. автокоррекция" [стр.39](#)
- "Корректировка формы изображения с помощью ползунка регулировки горизонтальных трапецидальных искажений" [стр.39](#)
- "Коррекция формы изображения с помощью кнопки «Корр-ия трапеции»" [стр.40](#)
- "Корректировка формы изображения с помощью функции Quick Corner" [стр.41](#)

Верт. автокоррекция

Когда проектор смещается или наклоняется, функция **Верт. автокоррекция** автоматически корректирует любое вертикальное трапецидальное искажение.

Функция **Верт. автокоррекция** может корректировать искажение проецируемого изображения при таких условиях:

- Угол проецирования около 30° вверх или вниз
- Параметр **Проецирование** установлен на значение **Переднее** в меню проектора **Расширен.**



- Если не нужно пользоваться функцией **Верт. автокоррекция**, установите для параметра **Верт. автокоррекция** значение **Выкл.** в меню проектора.
 ● **Настройки > Корр-ия трапеции > Гор/вер.искаж. > Верт. автокоррекция**

» Дополнительная информация

- "Режимы проецирования" [стр.35](#)
- "Настройка проектора – Меню Расширен." [стр.77](#)
- "Настройки функций проектора - Меню Настройки" [стр.75](#)

Корректировка формы изображения с помощью ползунка регулировки горизонтальных трапецидальных искажений



Для корректировки формы изображения в виде неправильного прямоугольника используется ползунок регулировки горизонтальных трапецидальных искажений, также как при размещении проектора сбоку области проецирования.

Для эффективной настройки угол проецирования должен составлять около 30° вправо или влево.

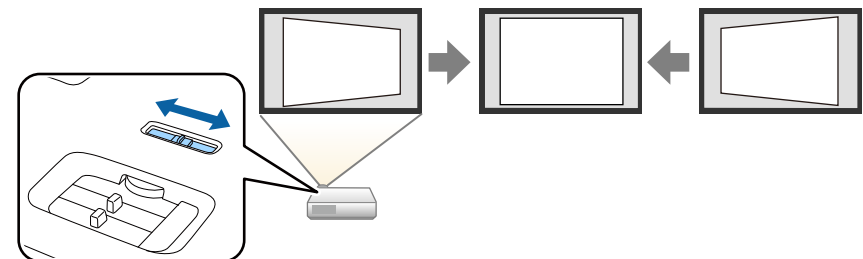
- 1** Включите проектор и отобразите изображение.
- 2** Отрегулируйте ползунок так, чтобы изображение приняло вид правильного прямоугольника.



После корректировки изображение становится немного меньше.

- Если проектор установлен вне зоны досягаемости, форму изображения можно регулировать с помощью кнопки  на пульте ДУ.
- Коррекция формы изображения также выполняется в меню проектора.
 **Настройки > Корр-ия трапеции > Гор/вер.искаж.**

» Дополнительная информация

- "Настройки функций проектора - Меню Настройки" [стр.75](#)

Коррекция формы изображения с помощью кнопки «Корр-ия трапеции»

Можно корректировать форму изображения в виде неправильного прямоугольника.

Для коррекции искажений отдельно в горизонтальном и вертикальном направлении нажмите на кнопку  на пульте ДУ.

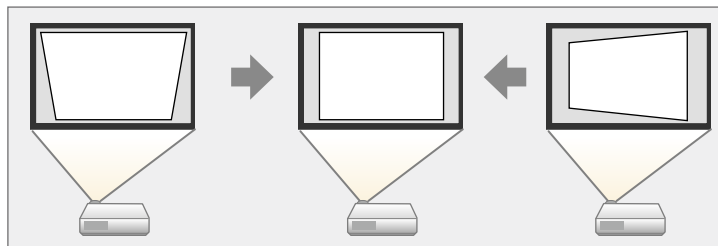

- Использование функции Гор/вер.искаж. вместе с другими способами коррекции формы изображения не допускается.
- Можно корректировать искажения трапеции под углом до 30° вправо, влево, вверх или вниз.

- 1** Включите проектор и отобразите изображение.
- 2** Нажмите кнопку  на пульте дистанционного управления. Появится экран **Корр-ия трапеции**:



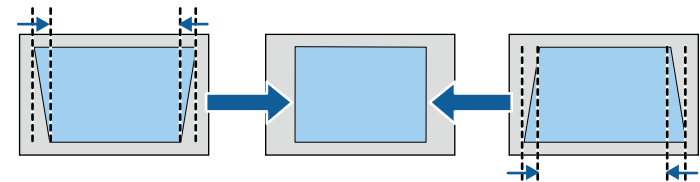

- 3** Для выбора между коррекцией трапецеидальных искажений по вертикали или по горизонтали, а также для коррекции формы изображения, если необходимо, служат кнопки со стрелками на пульте ДУ.

• Верт. искажение

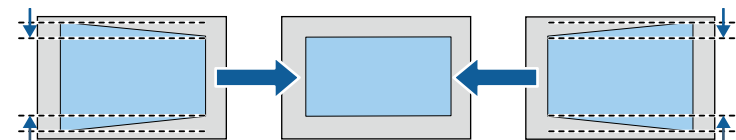

• Гориз. искажение





- 4** После завершения нажмите кнопку .

После корректировки изображение становится немного меньше.

Корректировка формы изображения с помощью функции Quick Corner

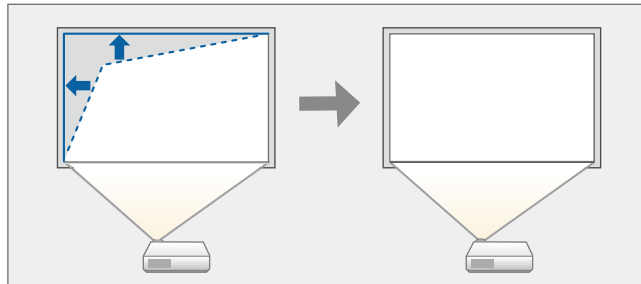
Для корректировки формы изображения в виде неправильного прямоугольника можно использовать параметр **Quick Corner** из меню проектора.



- 1** Включите проектор и отобразите изображение.
- 2** Нажмите кнопку  на пульте дистанционного управления.
- 3** Выберите меню **Настройки** и нажмите кнопку [Enter].

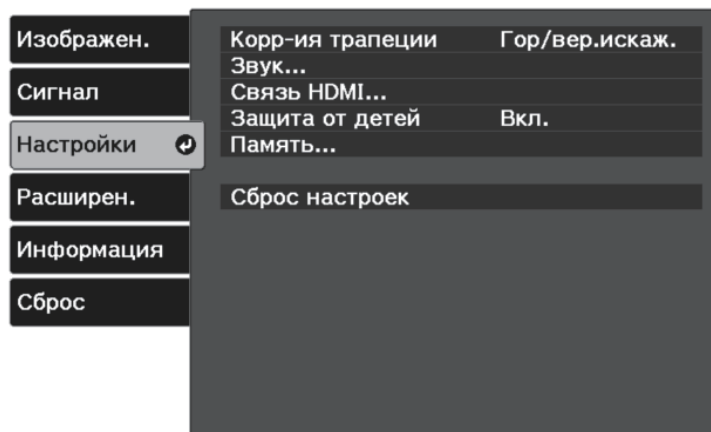

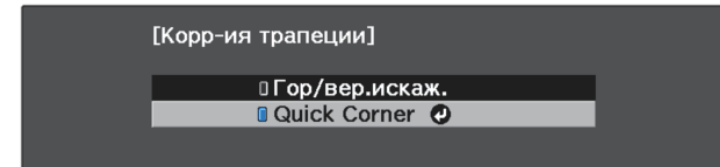

- 4** Выберите **Корр-ия трапеции** и нажмите [Enter].
- 5** Выберите параметр **Quick Corner** и нажмите кнопку [Enter]. Затем снова нажмите кнопку [Enter], если необходимо.

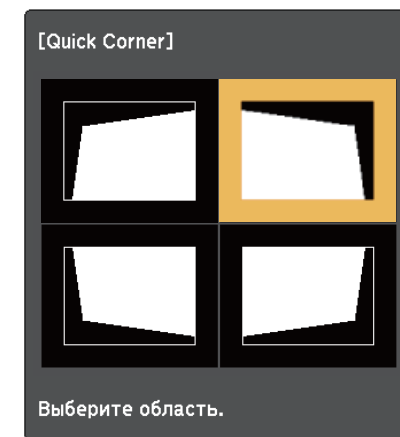

Проявляется экран выбора области.

- 6** Для выбора угла изображения, который необходимо отрегулировать, воспользуйтесь кнопками со стрелками. Затем нажмите кнопку [Enter].



Для сброса коррекции, выполненной функцией Quick Corner, удерживайте нажатой кнопку  около двух секунд, пока отображается экран выбора области, и выберите **Да**.

- 7** Нажмите кнопки со стрелками, чтобы отрегулировать форму изображения, при необходимости.

Чтобы вернуться к экрану выбора области, нажмите кнопку [Enter].

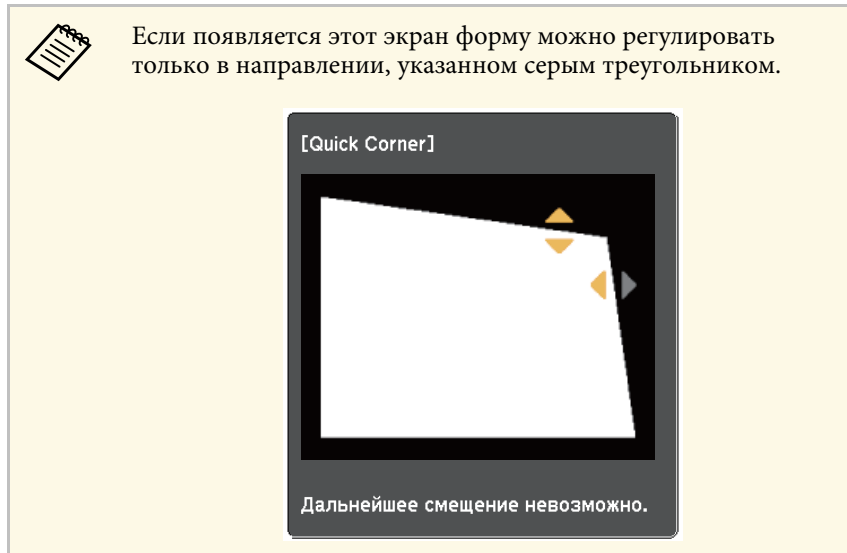

- 8** При необходимости повторите этапы 6 и 7 для регулировки остальных углов.

- 9** После завершения нажмите кнопку .

Параметр **Корр-ия трапеции** теперь установлен в значение **Quick Corner** в меню проектора **Настройки**. Если нажать кнопку  на пульте ДУ еще раз, появится экран выбора области.

» Дополнительная информация

- "Настройки функций проектора - Меню Настройки" [стр.75](#)

Изменять размер изображения можно с помощью кольца масштабирования проектора.

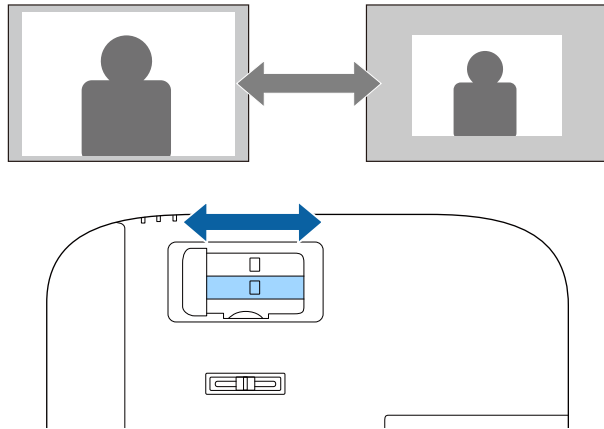

Для коррекции фокуса можно использовать функцию фокусировки проектора.

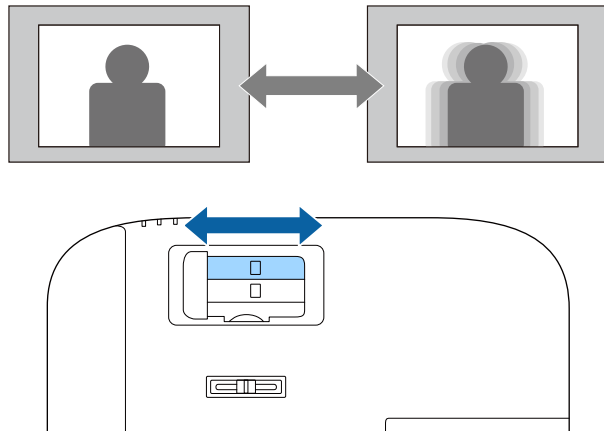

Если к проектору присоединены несколько источников передачи изображений, можно переключаться с одного источника на другой.

- 1** Убедитесь, что подключенный источник изображения включен.
- 2** В случае использования источников передачи видео, вставьте в привод DVD-диск или другой источник видео и нажмите кнопку воспроизведения.
- 3** Нажимайте на кнопку  на пульте ДУ, пока не увидите изображение с нужного источника.



Если сигнал изображения не обнаружен, проверьте кабельные соединения между проектором и источником изображения.

Проектор может воспроизводить изображения с разными отношениями ширины к высоте, которые называются форматом изображения. Обычно формат изображения определяется входным сигналом с источника передачи видеосигнала.

Если необходимо всегда использовать особый формат изображения для определенного входного источника видеосигнала, можно выбрать его в меню проектора **Сигнал**.

» Дополнительная информация

- "Изменение формата изображения" [стр.46](#)
- "Доступные форматы изображения" [стр.46](#)
- "Настройки входного сигнала - Меню Сигнал" [стр.73](#)

Изменение формата изображения

Формат отображаемого изображения можно изменить.

- 1** Включите проектор и отобразите изображение.
- 2** Нажмите кнопку  на пульте дистанционного управления.
- 3** Выберите меню **Сигнал** и нажмите кнопку [Enter].

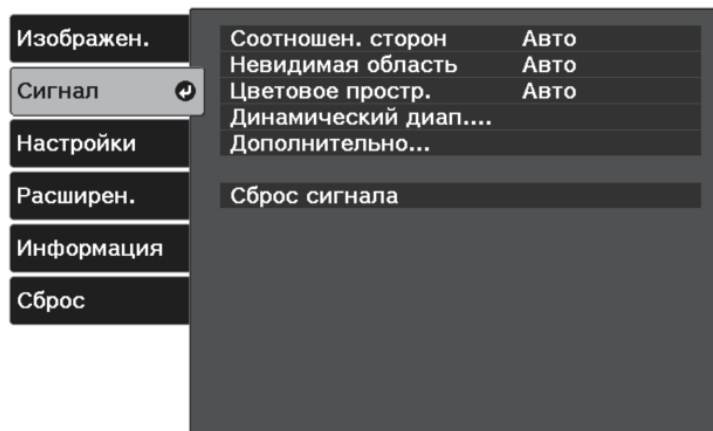

- 4** Выберите **Соотношен. сторон** и нажмите кнопку [Enter].

- 5** Выберите один из доступных форматов изображения для входного сигнала и нажмите кнопку [Enter].

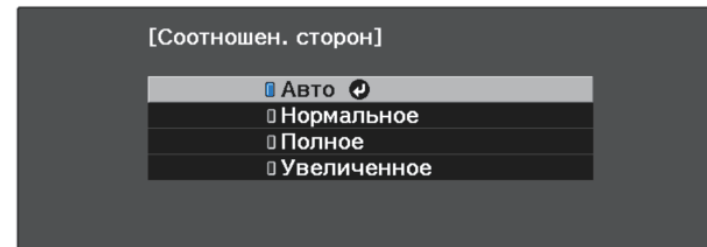

Доступные форматы изображения зависят от входного сигнала.

» Дополнительная информация

- "Настройки входного сигнала - Меню Сигнал" [стр.73](#)

Доступные форматы изображения

В зависимости от входного сигнала источника можно выбрать следующие форматы изображения.



- Обратите внимание на то, что использование функции формата изображения для уменьшения, увеличения или разделения проецируемого изображения в коммерческих целях или для общественного просмотра может нарушить авторские права владельца соответствующего изображения по законодательству об авторском праве.

Режим соотношения сторон	Описание
Авто	Автоматическая настройка формата изображения в соответствии с входным сигналом.
Нормал	Показ изображений во всей области проецирования и поддержание формата изображения.
Полное	Показ изображений с использованием всей области проецирования без поддержания формата.
Масштабирование	Показ изображений во всей ширине области проецирования и поддержание формата.

Проектор предлагает разные цветовые режимы для обеспечения оптимальной яркости, контраста и цвета для разных условий просмотра и типов изображений. Можно выбрать режим, разработанный для соответствия изображению и условиям, или поэкспериментировать с имеющимися режимами.

» **Дополнительная информация**

- "Изменение цветового режима" [стр.48](#)
- "Доступные цветовые режимы" [стр.48](#)

Изменение цветового режима

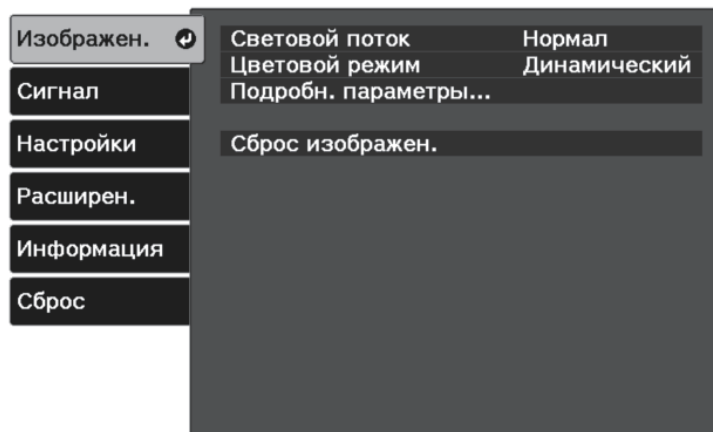

Параметр проектора Цветовой режим можно изменить с помощью пульта дистанционного управления, чтобы оптимизировать изображение для условий просмотра.

- 1** Включите проектор и отобразите изображение.
- 2** Нажмите кнопку  на пульте дистанционного управления.
- 3** Выберите меню **Изображен.** и нажмите кнопку [Enter].



- 4** Выберите **Цветовой режим** и нажмите кнопку [Enter].

- 5** Выберите нужный цветовой режим из списка и нажмите кнопку [Enter].

- 6** Для выхода из меню нажмите кнопку  или .

» **Дополнительная информация**

- "Настройки качества изображения - Меню Изображен" [стр.71](#)

Доступные цветовые режимы

Можно настроить проектор, чтобы использовать цветовые режимы в зависимости от среды и типов изображений.

Цветовой режим	Описание
Динамический	Это самый яркий режим. Наиболее подходит для приоритизации ярких изображений.
Яркий	Наиболее подходит для просмотра контента с яркими цветами.
Нейтральный	Воспроизводит естественные цвета. Этот параметр лучшего всего подходит для коррекции цвета изображения.
Кино	Наиболее подходит для просмотра кинофильмов.

Качество проецируемых изображений можно точно настроить различными методами.

» Дополнительная информация

- "Регулировка резкости" [стр.49](#)
- "Регулировка разрешения изображения (улучшение изображения)" [стр.49](#)
- "Настройка кадровой интерполяции" [стр.50](#)
- "Регулировка адаптивной гамма-сцены" [стр.52](#)
- "Регулировка яркости лампы проектора" [стр.52](#)
- "Настройка автоматической диафрагмы" [стр.53](#)

Регулировка резкости

Качество проецируемых изображений можно точно настроить различными методами.

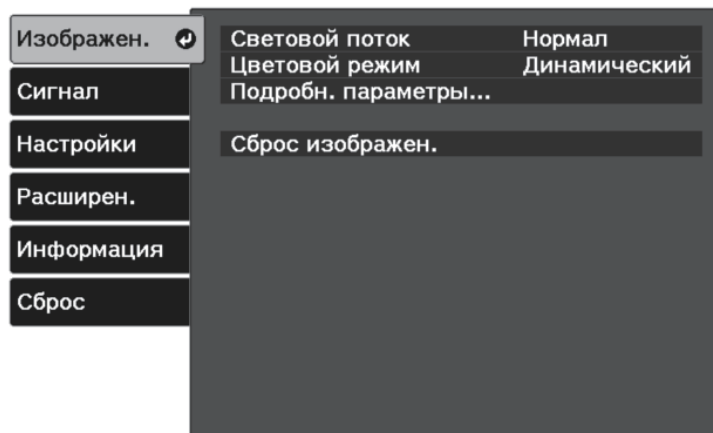

- 1** Включите проектор и отобразите изображение.
- 2** Нажмите кнопку  на пульте дистанционного управления.
- 3** Выберите меню **Изображен.** и нажмите кнопку [Enter].

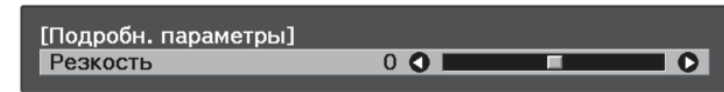

- 4** Выберите **Подробн. параметры** > **Резкость** и нажмите [Enter].

- 5** Для коррекции контура изображения нажмите кнопку со стрелкой «влево» или «вправо».



- 6** Для выхода из меню нажмите кнопку  или .

» Дополнительная информация

- "Настройки качества изображения - Меню Изображен" [стр.71](#)

Регулировка разрешения изображения (улучшение изображения)

Регулировка разрешения изображения для воспроизведения четкого изображения с выразительной текстурой и материальным ощущением. Доступные параметры зависят от текущего источника входного сигнала.

- 1** Включите проектор и переключитесь на источник изображения, который нужно использовать.
- 2** Нажмите кнопку  на пульте дистанционного управления.

3 Выберите меню **Изображение** и нажмите кнопку [Enter].

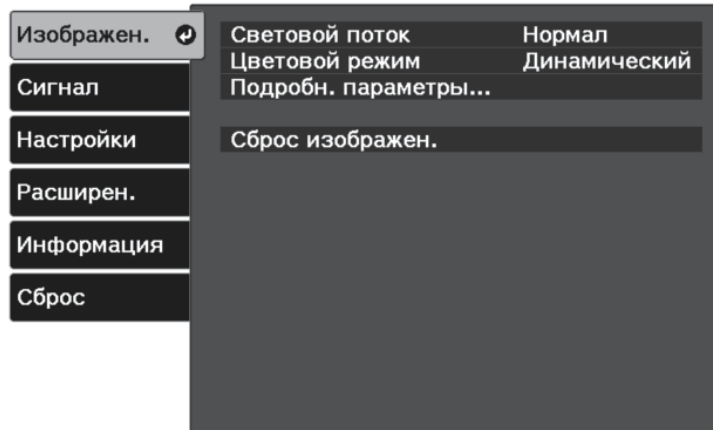

4 Выберите **Подробн. параметры > Улучш-е изображ-я** и нажмите [Enter].

5 Выберите элемент для изменения и нажмите [Enter].

6 Отрегулируйте каждую настройку необходимым образом.

7 Для выхода из меню нажмите кнопку или .

» Дополнительная информация

- "Опции для улучшения изображения" [стр.50](#)
- "Настройки качества изображения - Меню Изображен" [стр.71](#)

Опции для улучшения изображения

В меню **Улучш-е изображ-я** можно выполнить следующие настройки.

Цветовой режим	Описание
Усиление 4К	При установке Вкл. проецирует изображения 4К с оптимальным разрешением.
Предуст.реж.изобр.	Выбирает заранее подготовленные настройки в качестве настроек для параметров Шумоподавление , Шумоподав. MPEG и Подчерк. деталей .
Шумоподавление	Сглаживает неровные изображения.
Шумоподав. MPEG	Сокращает шум от точек и блоков в контурах при проецировании кинофильмов MPEG.
Подчерк. деталей	Повышает контраст изображения для создания более выразительной текстуры с материальным ощущением.



- **Шумоподавление** и **Шумоподав. MPEG** доступны, когда:
 - В пункте **Обработка изобр.** установлено значение **Точный**.
 - **Сигнал > Дополнительно > Обработка изобр.**
 - Для параметра **Предуст.реж.изобр.** установлено любое значение, кроме **Выкл.**
 - Ввод сигналов 4К не осуществляется.
 - Ввод сигналов 21:9 (2560 × 1080) не осуществляется.
- **Подчерк. деталей** доступно, когда для параметра **Предуст.реж.изобр.** установлено любое значение, кроме **Выкл.**

Настройка кадровой интерполяции

Функция **Кадровая интерпол.** проектора используется, чтобы быстрые движения объектов на видео выглядели более плавно, благодаря

сравнению последовательных кадров и вставки между ними промежуточного кадра с изображением.

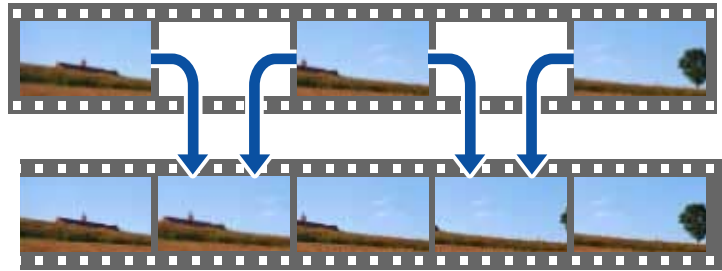

Кадровая интерпол. доступна при следующих условиях:

- В пункте **Обработка изобр.** установлено значение **Точный**.
 ⏏ **Сигнал > Дополнительно > Обработка изобр.**
- Для параметра **Предуст.реж.изобр.** установлено любое значение, кроме **Выкл.**.
 ⏏ **Изображен. > Подробн. параметры > Улучш-е изображ-я > Предуст.реж.изобр.**
- Ввод сигналов 4K не осуществляется.
- В пункте **Усиление 4K** установлено значение **Выкл.** (Можно выбрать **Вкл.** при отсутствии ввода сигналов 1080p 24 Гц).
 ⏏ **Изображен. > Подробн. параметры > Улучш-е изображ-я > Усиление 4K**

1 Включите проектор и переключитесь на источник изображения, который нужно использовать.

2 Нажмите кнопку  на пульте дистанционного управления.

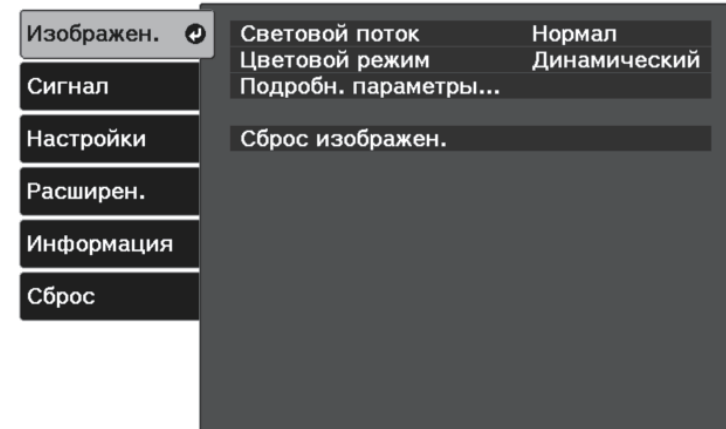

3 Выберите меню **Изображен.** и нажмите кнопку [Enter].

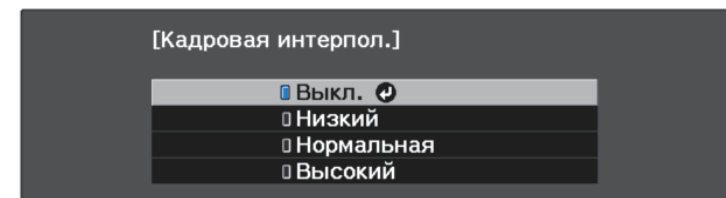

4 Выберите **Подробн. параметры > Кадровая интерпол.** и нажмите [Enter].

5 Выберите уровень интерполяции и нажмите кнопку [Enter].



6 Для выхода из меню нажмите кнопку  или .

» Дополнительная информация

- "Настройки качества изображения - Меню Изображен" [стр.71](#)

Регулировка адаптивной гамма-сцены

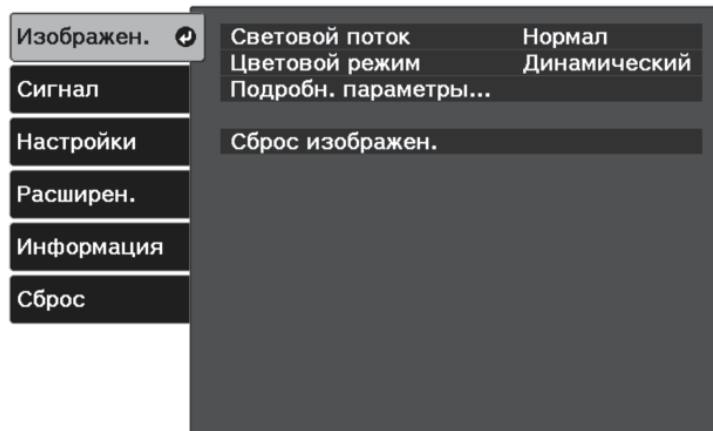

Чтобы оптимизировать цвета в соответствии со сценой и получить более яркое изображение, отрегулируйте параметр изображения **Адапт. гамма сцены**.

- 1** Включите проектор и отобразите изображение.
- 2** Нажмите кнопку  на пульте дистанционного управления.
- 3** Выберите меню **Изображен.** и нажмите кнопку [Enter].



- 4** Выберите **Подробн. параметры** > **Адапт. гамма сцены** и нажмите [Enter].
- 5** Для коррекции цветового тона нажмите кнопку со стрелкой «влево» или «вправо». Выбирайте более высокие значения для улучшения контраста.



- 6** Для выхода из меню нажмите кнопку  или .

» Дополнительная информация

- "Настройки качества изображения - Меню Изображен" [стр.71](#)

Регулировка яркости лампы проектора

Можно отрегулировать яркость лампы проектора.

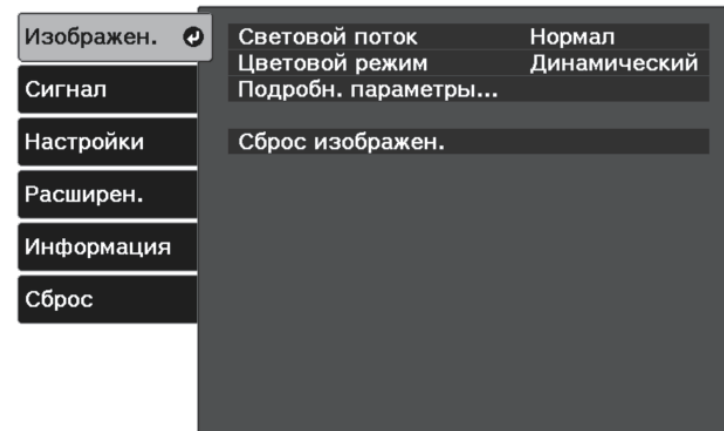

- 1** Включите проектор и отобразите изображение.
- 2** Нажмите кнопку  на пульте дистанционного управления.
- 3** Выберите меню **Изображен.** и нажмите кнопку [Enter].

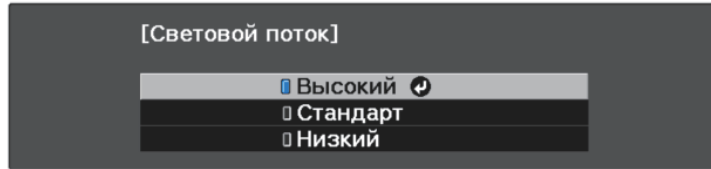

- 4** Выберите **Световой поток** и нажмите кнопку [Enter].

- 5** Выберите уровень яркости и нажмите [Enter].



- 6** Для выхода из меню нажмите кнопку  или .

» **Дополнительная информация**

- "Настройки качества изображения - Меню Изображен" [стр.71](#)

- 3** Выберите меню **Изображение** и нажмите кнопку [Enter].

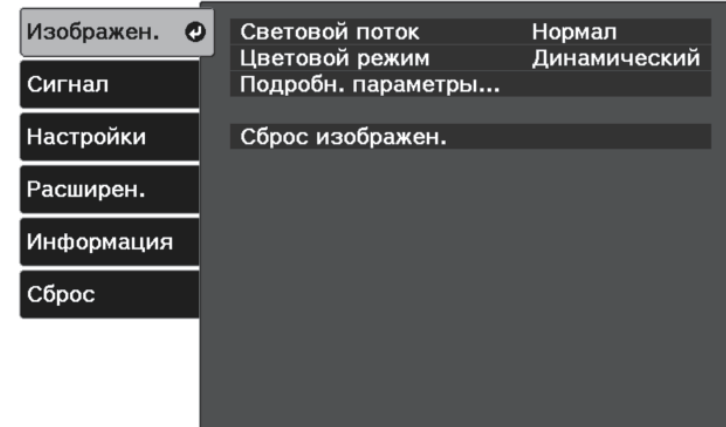

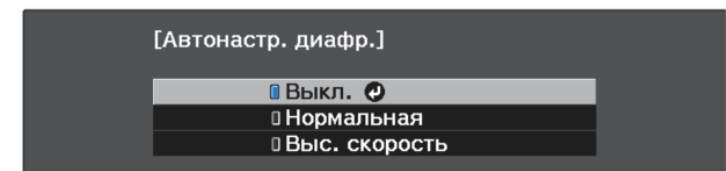

- 4** Выберите **Подробн. параметры > Автонастр. диафр.** и нажмите [Enter].

- 5** Выберите один из следующих вариантов и нажмите кнопку [Enter]:



- **Нормал** для стандартной регулировки яркости.
- **Выс. скорость** для регулировки яркости после смены сцены.

- 6** Для выхода из меню нажмите кнопку  или .

» **Дополнительная информация**

- "Настройки качества изображения - Меню Изображен" [стр.71](#)

Настройка автоматической диафрагмы

Можно включить функцию **Автонастр. диафр.** для автоматической оптимизации изображения в зависимости от яркости видеоконтента.

- 1** Включите проектор и переключитесь на источник изображения, который нужно использовать.

- 2** Нажмите кнопку  на пульте дистанционного управления.

Цвета проецируемых изображений можно точно настроить различными методами.

» Дополнительная информация

- "Регулировка цветовой температуры" [стр.54](#)
- "Регулировка смещения и усиления RGB" [стр.54](#)
- "Регулировка оттенка, насыщенности и яркости" [стр.55](#)
- "Регулировка гаммы" [стр.56](#)

Регулировка цветовой температуры

Если в изображении слишком много синего или красного цвета, можно установить общий цветовой тон посредством регулировки параметра **Цвет. температ.**

- 1** Включите проектор и отобразите изображение.
- 2** Нажмите кнопку  на пульте дистанционного управления.
- 3** Выберите меню **Изображен.** и нажмите кнопку [Enter].

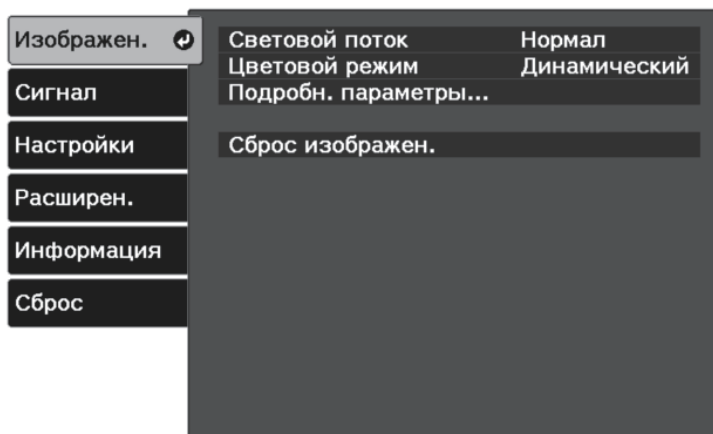



- 4** Выберите **Подробн. параметры > Баланс белого > Цвет. температ.** и нажмите [Enter].

- 5** Для коррекции цветового тона изображения нажмите кнопку со стрелкой «влево» или «вправо».



При увеличении значений в изображении усиливается синий оттенок, а при уменьшении значений усиливается красный оттенок.

- 6** Для выхода из меню нажмите кнопку  или .

» Дополнительная информация

- "Настройки качества изображения - Меню Изображен" [стр.71](#)

Регулировка смещения и усиления RGB

Чтобы отрегулировать яркость темных и светлых участков, отрегулируйте значения параметров «**Смещение**» и «**Усиление**» для отдельных цветов изображения.

- 1** Включите проектор и отобразите изображение.
- 2** Нажмите кнопку  на пульте дистанционного управления.

3 Выберите меню **Изображен.** и нажмите кнопку [Enter].

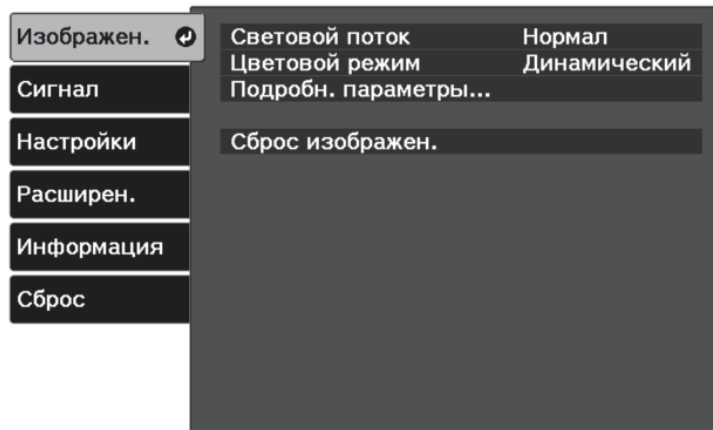

4 Выберите **Подробн. параметры > Баланс белого > Пользоват.** и нажмите [Enter].

5 Отрегулируйте значение каждого из следующих цветов (если необходимо) R (красный), G (зеленый) и B (синий):



- Чтобы отрегулировать яркость темных участков, отрегулируйте значение параметра **Смещение**.
- Чтобы отрегулировать яркость светлых участков, отрегулируйте значение параметра **Усиление**.



При увеличении значений изображение становится светлее, а при уменьшении значений - темнее.

При выборе высокого значения параметра **Смещение** градация тонов на темных участках передается ярче. При выборе низкого значения изображение выглядит более насыщенным, но градация тонов на темных участках трудно различима.

При выборе высокого значения параметра **Усиление** светлые участки становятся белее, а градация тонов теряется. При выборе низкого значения градация тонов на светлых участках передается ярче.

6 Для выхода из меню нажмите кнопку  или .

» Дополнительная информация

- "Настройки качества изображения - Меню Изображен" [стр.71](#)

Регулировка оттенка, насыщенности и яркости

Параметры **Оттенок**, **Насыщенность** и **Яркость** можно настроить для отдельных цветов изображения.

1 Включите проектор и отобразите изображение.

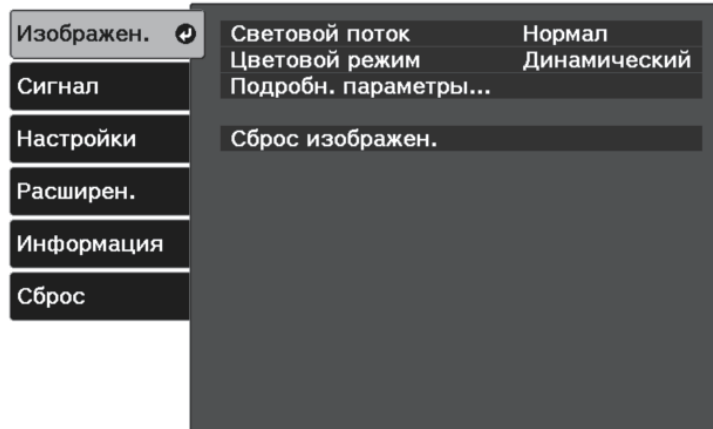

2 Нажмите кнопку  на пульте дистанционного управления.

3 Выберите меню **Изображен.** и нажмите кнопку [Enter].

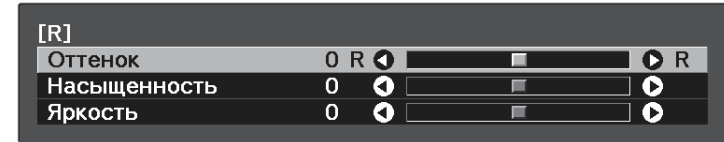

- Чтобы отрегулировать общую яркость цвета, установите параметр **Яркость**.



7 Для выхода из меню нажмите кнопку  или .

» Дополнительная информация

- "Настройки качества изображения - Меню Изображен" [стр.71](#)

4 Выберите **Подробн. параметры > RGBCMY** и нажмите [Enter].

5 Выберите цвет для коррекции и нажмите кнопку [Enter].

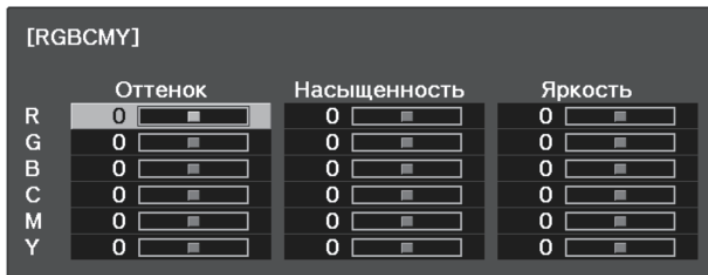

6 Для каждого параметра, если необходимо, следующие действия:

- Чтобы отрегулировать общий оттенок цвета, синеватый – зеленоватый – красноватый, установите параметр **Оттенок**.
- Чтобы отрегулировать общую четкость цвета, установите параметр **Насыщенность**.

Регулировка гаммы

Регулировка степени отличия цветов проецируемого изображения, возникающего между различными источниками изображения, с помощью параметра **Гамма**.

1 Включите проектор и отобразите изображение.

2 Нажмите кнопку  на пульте дистанционного управления.

3 Выберите меню **Изображен.** и нажмите кнопку [Enter].

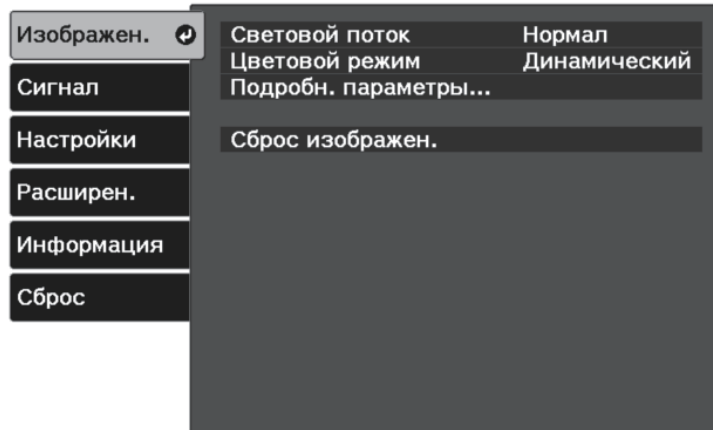

4 Выберите **Подробн. параметры > Гамма** и нажмите [Enter].

5 Выберите и установите правильное значение.

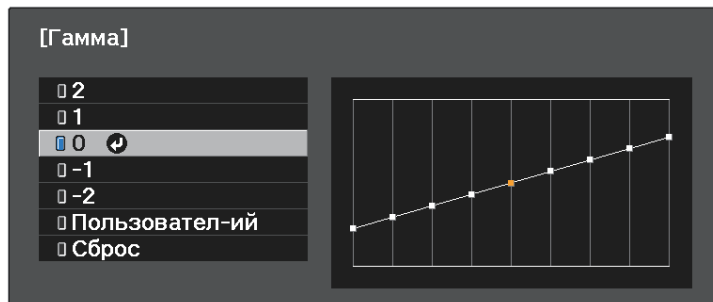

Если выбрано меньшее значение, можно уменьшить общую яркость, чтобы увеличить резкость изображения. Если выбрано



большее значение, темные участки изображений станут ярче, но насыщенность цвета светлых участков уменьшится.

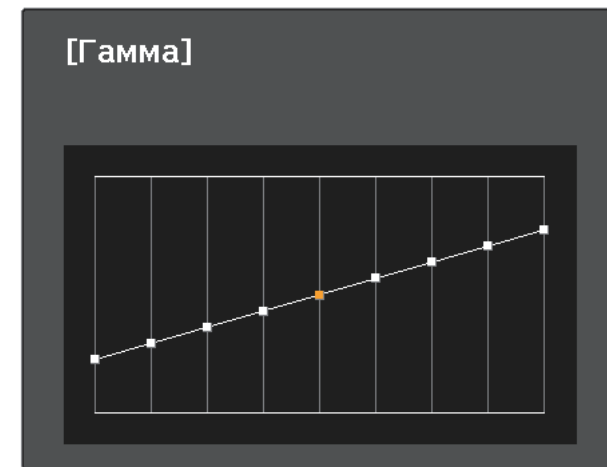

6 Если требуется провести более точную регулировку, выберите **Пользовательский** и нажмите кнопку [Enter].

7 Для выбора цветового тона, который необходимо отрегулировать на графике коррекции гаммы, нажимайте на кнопки со стрелками влево или вправо. Для регулировки значения нажимайте кнопки со стрелками «вверх» или «вниз», а затем нажмите кнопку [Enter].



8 Для выхода из меню нажмите кнопку  или .

» **Дополнительная информация**

- "Настройки качества изображения - Меню Изображен" [стр.71](#)

Пользовательские настройки меню **Изображен.** для видеовходов можно сохранить, а затем выбирать сохраненные настройки для использования.

- 1** Включите проектор и отобразите изображение.
- 2** Нажмите кнопку  на пульте дистанционного управления.
- 3** Выберите меню **Настройки** и нажмите кнопку [Enter].

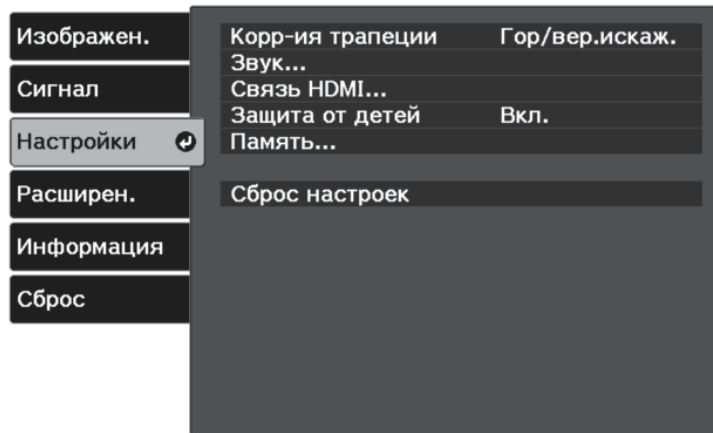



- 4** Выберите **Память** и нажмите кнопку [Enter].
- 5** Выберите один из следующих пунктов:
 - **Загрузить настройки:** позволяет перезаписать текущие настройки меню **Изображен.** на сохраненные.
 - **Сохранить настройки:** позволяет сохранить текущие настройки меню **Изображен.** в памяти (доступно 10 настроек с различными именами).

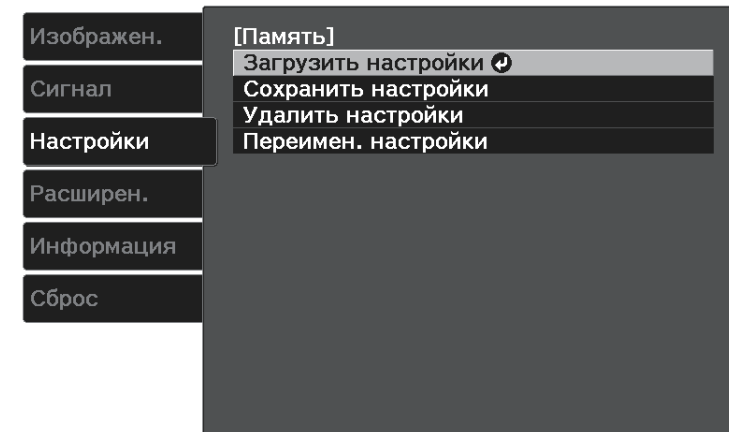

Наименование настроек, которое уже использовано, указывается синей меткой. При сохранении ранее сохраненной памяти ваши текущие настройки будут перезаписаны.

- **Удалить настройки** позволяет удалить из памяти выбранные настройки.
- **Переимен. настройки** позволяет переименовать сохраненные настройки.



- 6** Для выхода из меню нажмите кнопку  или .



- Сохраненный Цветовой режим отображается справа от наименования памяти.
- Чтобы удалить из памяти все сохраненные настройки, выберите **Сброс памяти** в меню **Сброс** проектора.

» Дополнительная информация

- "Настройки функций проектора - Меню Настройки" [стр.75](#)

С помощью кнопок Volume регулируется громкость звука в системе внутренних динамиков проектора.



Кроме того, можно регулировать громкость внешних динамиков, присоединенных к проектору.

Громкость можно регулировать отдельно для каждого присоединенного источника входного сигнала.



- Чтобы изменить громкость в подключенной аудио/видео системе, установите для параметра **Связь HDMI** значение **Вкл.** и для параметра **Устройс. аудиовых.** значение **Система AV** в меню **Настройки** проектора.
 - ☛ **Настройки > Связь HDMI > Связь HDMI**
 - ☛ **Настройки > Связь HDMI > Устройс. аудиовых.**

1 Включите проектор и начните презентацию.

2 Для уменьшения или увеличения громкости нажмите кнопку  или  на пульте ДУ.

На экране появляется шкала громкости.

3 Для установки нужного уровня громкости для источника входного сигнала выберите параметр **Громкость** в меню проектора **Настройки**.



Если для потокового проигрывателя был установлен минимальный уровень громкости с помощью пульта ДУ для потокового проигрывателя, вы не сможете увеличить уровень громкости с помощью пульта ДУ для проектора. Увеличьте уровень громкости с помощью пульта ДУ для потокового проигрывателя, а затем снова отрегулируйте громкость с помощью пульта ДУ для проектора.



Предостережение

Не начинайте презентацию при высоком уровне громкости. Внезапный громкий звук может привести к потере слуха.

Перед выключением питания также снижайте громкость, чтобы затем при включении питания вы смогли постепенно увеличить громкость.

» Дополнительная информация

- "Настройки функций проектора - Меню Настройки" [стр.75](#)

Проектор предлагает различные режимы звука для обеспечения оптимального звука для различных типов изображений.

Можно выбрать режим, разработанный для конкретного изображения и условий, или поэкспериментировать с доступными режимами.

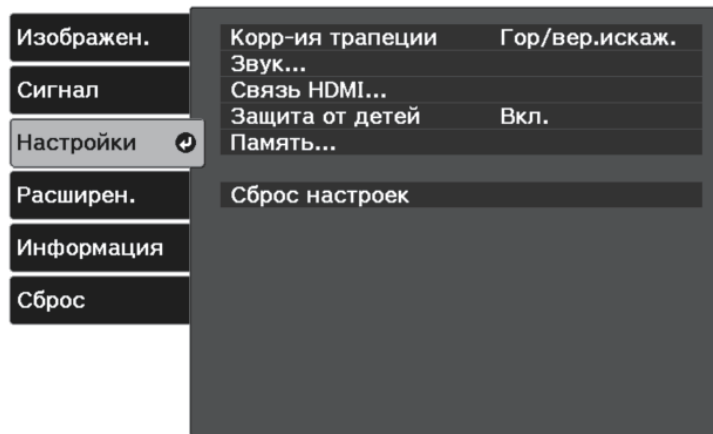

- 1** Включите проектор и запустите видео.
- 2** Нажмите кнопку  на пульте дистанционного управления.
- 3** Выберите меню **Настройки** и нажмите кнопку [Enter].

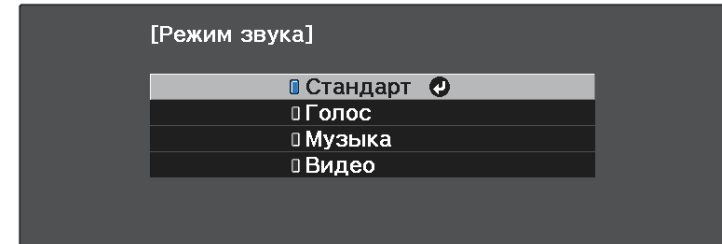

- 4** Выберите **Звук > Режим звука** и нажмите кнопку [Enter].

- 5** Выберите свой режим звука и нажмите кнопку [Enter].



- 6** Для выхода из меню нажмите кнопку  или .

» Дополнительная информация

- "Доступные режимы звука" [стр.61](#)
- "Настройки функций проектора - Меню Настройки" [стр.75](#)

Доступные режимы звука

Можно настроить проектор, чтобы использовать режимы звука в зависимости от источника входного сигнала:

Режим звука	Описание
Стандарт	Вывод аудио с нормальным качеством звука.
Голос	Оптимальный режим для прослушивания речи и голосовых линий.
Музыка	Оптимальный режим для прослушивания музыки. Звуки низкой и высокой тональности звучат четче.
Видео	Оптимальный режим для прослушивания аудио из видеозаписей или фильмов. Звуки низкой и высокой тональности звучат выразительнее.

Регулировка функций проектора

Для регулировки функций проектора следуйте инструкциям из этих разделов.

» **Дополнительная информация**

- "Функции "Связь HDMI"" [стр.63](#)
- "Временное выключение изображения и звука (A/V Mute)" [стр.66](#)
- "Функции защиты проектора" [стр.67](#)

Если к порту HDMI проектора подключен источник аудио/видео сигнала, соответствующий стандартам CEC для HDMI, то для управления некоторыми функциями подключенного устройства можно использовать пульт ДУ проектора.

» **Дополнительная информация**

- "Управление подключенными устройствами с помощью функций "Связь HDMI"" [стр.63](#)

Управление подключенными устройствами с помощью функций "Связь HDMI"

Выбрав подключенное устройство, доступное для параметра Связь HDMI, вы сможете управлять этим устройством с помощью функций Связь HDMI.



- Кроме того, необходимо настроить параметры подключенного устройства. Дополнительную информацию см. в документации, поставляемой в комплекте с устройством.
- Некоторые из подключенных устройств или их функций могут работать неправильно, даже если они соответствуют стандартам CEC для HDMI. Дополнительную информацию см. в документации, поставляемой в комплекте с устройством.
- Разрешается использовать кабель, соответствующий стандарту HDMI.

1 Нажмите кнопку  на пульте дистанционного управления.

2 Выберите меню **Настройки** и нажмите кнопку [Enter].

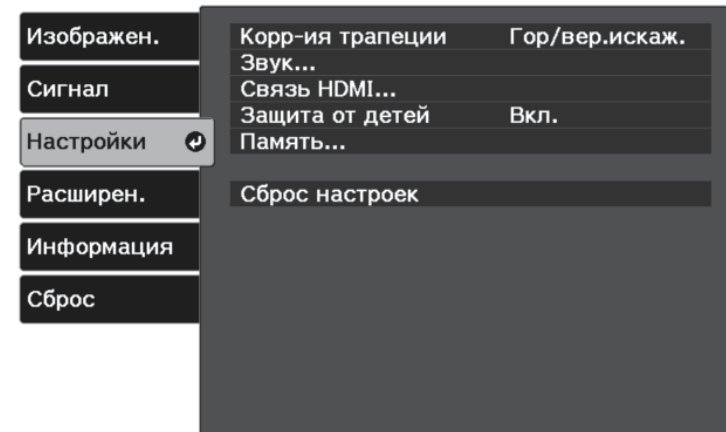

3 Выберите **Связь HDMI** и нажмите [Enter].

4 Выберите значение **Вкл.** для параметра **Связь HDMI** и нажмите кнопку [Enter].

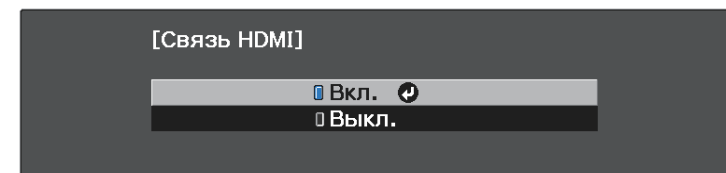

5 Выберите параметр **Подкл. устройств** и нажмите кнопку [Enter].
Отображает список Подкл. устройств.

- 6** Выберите устройство, которым необходимо управлять, и с которого будет проецироваться изображение, и нажмите кнопку [Enter].

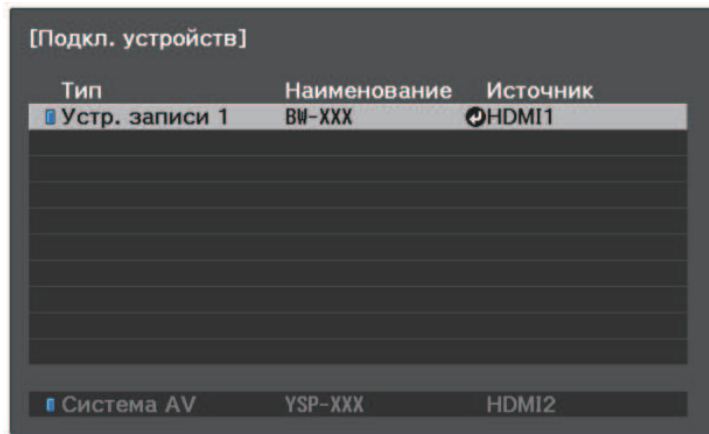

- Подключенное устройство отмечено синим значком.
- Имя устройства остается пустым, если его невозможно получить.



- 7** Нажмите кнопку  для выбора необходимых параметров Связь HDMI.

- **Устройс. аудиовых.:** выбор вывода звука с внутренних динамиков или с подключенной аудио-/видеосистемы.
- **Вкл. Подключение:** действие при включении проектора или связанного устройства. Выберите **РJ** -> **Устр.** или **Двунаправл.**, чтобы связанное устройство включалось при включении проектора. Выберите **Устр.** -> **РJ** или **Двунаправл.**, чтобы проектор включался при включении связанного устройства.
- **Выкл. Подключение:** управление выключением связанных устройств при выключении проектора.

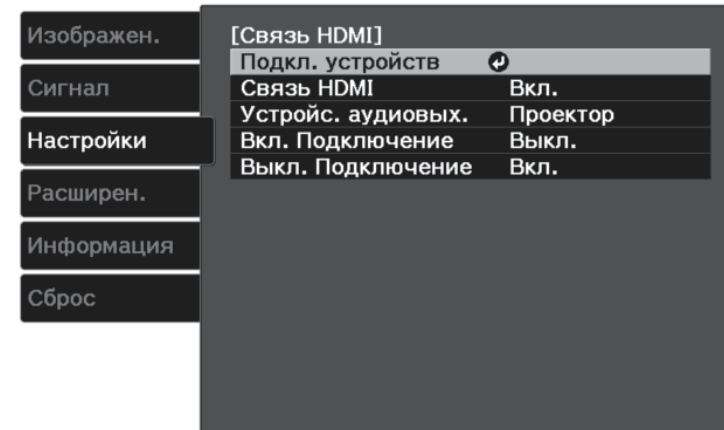

- Функция **Выкл. Подключение** работает только в том случае, если в подключенном устройстве включена функция межсистемной связи СЕС.
- Обратите внимание на то, что в зависимости от состояния подключенного устройства (например, выполнение записи) оно может не выключиться.



- 8** Для выхода из меню нажмите кнопку  или .

Пульт ДУ проектора можно использовать для управления функциями связанных устройств, например функциями воспроизведения, остановки или коррекции громкости.



При использовании подключенных к проектору смарт-динамиков убедитесь в выборе следующих настроек для правильной работы динамиков.



- **Связь HDMI:** Вкл.
- **Вкл. Подключение:** Двунаправл. или Устр. -> РJ
- **Выкл. Подключение:** Вкл.
- **Питание USB:** Всегда
 -  **Расширен. > Операция > Питание USB**

» **Дополнительная информация**

- "Настройки функций проектора - Меню Настройки" [стр.75](#)

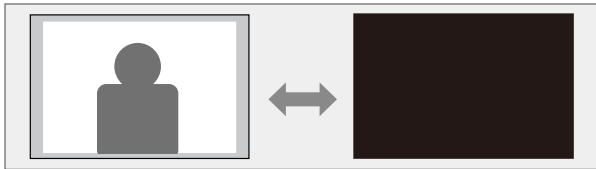
Позволяет временно отключить проецируемое изображение и звук. Можно продолжить воспроизведение любого звука или видеосигнала, однако невозможно восстановить проецирование с момента, когда оно было остановлено.



- 1** Нажмите кнопку  на пульте дистанционного управления. Проецируемое изображение и звук прерываются.
- 2** Для включения изображения и звука еще раз нажмите кнопку .

Проектор можно защитить от кражи или предотвратить его непреднамеренное использование, настроив следующие функции защиты:

- Защита от детей для отключения кнопки питания проектора и предотвращения включения проектора детьми.
- Защитный тросик для физического закрепления проектора на месте.

» **Дополнительная информация**

- "Использование функции защиты от детей" [стр.67](#)
- "Установка защитного тросика" [стр.67](#)

Использование функции защиты от детей

Функцию Защита от детей можно использовать для предотвращения включения проектора детьми без контроля взрослых. Однако, поскольку пульт ДУ по-прежнему можно использовать для выполнения операций, держите его вне зоны доступа детей.

1 Нажмите кнопку  на пульте дистанционного управления.

2 Выберите меню **Настройки** и нажмите кнопку [Enter].

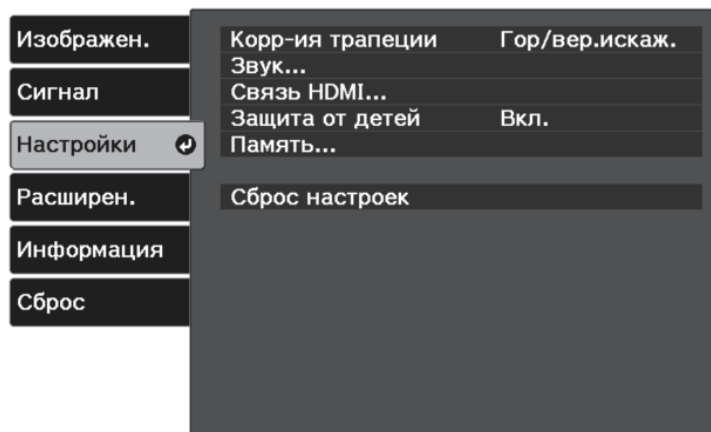

3 Установите значение **Вкл.** для параметра **Защита от детей**.

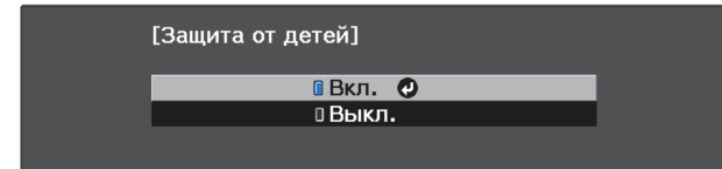

- Включите проектор, а затем нажмите кнопку питания и удерживайте ее больше 3 секунд.
- Функция **Защита от детей** не запрещает включать проектор, когда шнур питания подключен к электросети, если параметр **Direct Power On** установлен в значение **Вкл.** в меню проектора **Расширен.**
 **Расширен.** > **Операция** > **Direct Power On**

4 Если появляется предложение подтверждения, выберите **Да** и нажмите [Enter].

5 Перезапустите проектор, чтобы применить параметр **Защита от детей**.

» **Дополнительная информация**

- "Настройки функций проектора - Меню Настройки" [стр.75](#)

Установка защитного тросика

Для предотвращения кражи можно использовать гнездо защиты на проекторе для присоединения системы Microsaver Security производства компании Kensington.



Более подробная информация о системе Microsaver Security System представлена на веб-сайте <http://www.kensington.com/>.

Регулировка параметров меню

Для доступа к системе меню проектора и изменения настроек проектора следуйте инструкциям из этих разделов.

» **Дополнительная информация**

- "Использование меню проектора" [стр.69](#)
- "Использование экранной клавиатуры" [стр.70](#)
- "Настройки качества изображения - Меню Изображен" [стр.71](#)
- "Настройки входного сигнала - Меню Сигнал" [стр.73](#)
- "Настройки функций проектора - Меню Настройки" [стр.75](#)
- "Настройка проектора – Меню Расширен." [стр.77](#)
- "Отображение информации о проекторе - Меню Информация" [стр.79](#)
- "Сброс настроек проектора – Меню «Сброс»" [стр.81](#)

Для регулировки настроек, контролирующих работу проектора, можно воспользоваться меню проектора. Меню отображается на экране проектора.

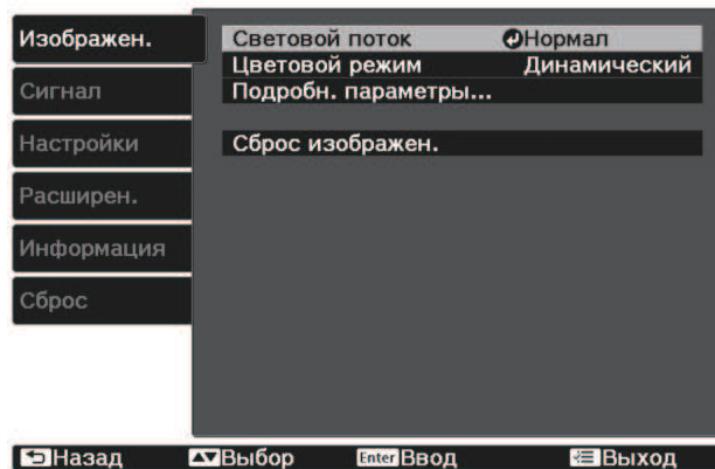

- 1 Нажмите кнопку  на пульте дистанционного управления. Появляется экран меню, отображающий параметры меню **Изображен.**



- 2 Для перемещения по меню, приведенному в левой части экрана, нажимайте кнопки со стрелками вверх или вниз. Параметры для каждого меню отображаются в правой части экрана.
- 3 Для изменения параметров в отображаемом меню нажмите кнопку [Enter].
- 4 Для перемещения по параметрам нажимайте кнопки со стрелками «вверх» или «вниз».
- 5 Измените параметр с помощью кнопок, приведенных в нижней части экрана меню.

- 6 Для возврата значений всех параметров меню к стандартным значениям выберите пункт **Сброс**.

- 7 После завершения изменений параметров меню нажмите кнопку .

- 8 Для выхода из меню нажмите кнопку  или .

Экранную клавиатуру можно использовать для ввода букв и цифр.

- 1 Кнопками со стрелками на пульте ДУ выделите цифру или символ, который нужно ввести, и нажмите кнопку [Enter].

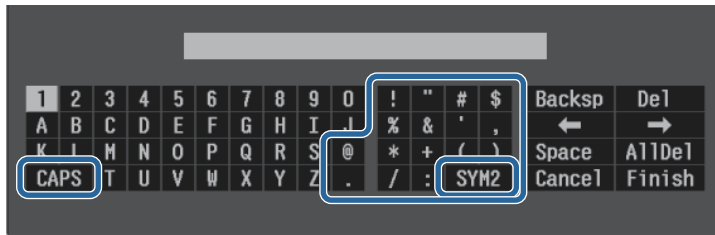

 При каждом нажатии клавиши **CAPS** изменяется регистр символа с заглавного на строчный. При каждом нажатии клавиши **SYM1/2** символы, заключенные в рамку, меняются.

- 2 После ввода текста нажмите клавишу **Finish** на клавиатуре, чтобы подтвердить запись. Для отмены ввода текста нажмите клавишу **Cancel**.

» **Дополнительная информация**

- "Доступный текст для ввода с помощью экранной клавиатуры" [стр.70](#)

Доступный текст для ввода с помощью экранной клавиатуры

Используя экранную клавиатуру, можно ввести следующий текст.

Тип текста	Детали
Буквы	ABCDEFGHIJKLMNOPQRSTUVWXYZ abcdefghijklmnopqrstuvwxyz
Символы	!"#\$%&'()*+,-./:;<=>?@[\] ^_`{ }~

Тип текста	Детали
Числа	0123456789

Параметры меню **Изображен.** позволяют регулировать качество изображения для источника входного сигнала, который в данный момент используется. Доступные параметры зависят от текущего источника входного сигнала.

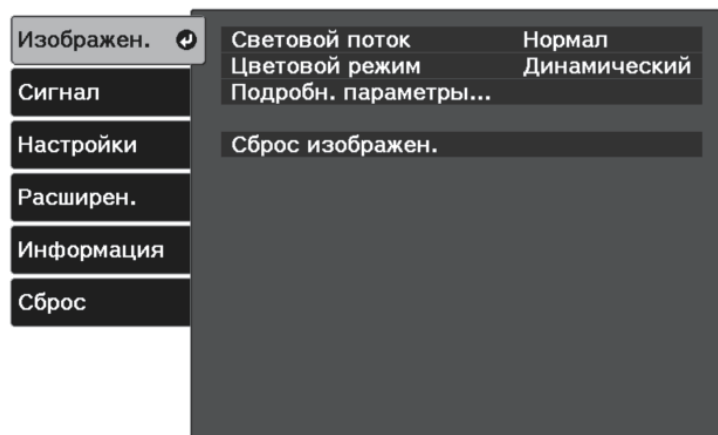

Для изменения параметров для источника входного сигнала убедитесь, что источник присоединен, и выберите источник.

Настройка	Параметры	Описание
Световой поток	Высокий Стандарт ЕСО	Выбор режима яркости лампы проектора.
Цветовой режим	См. список имеющихся цветовых режимов.	Регулировка четкости цветов изображения для разных типов изображений и условий эксплуатации.
Подробн. параметры	Яркость	Осветление или затемнение всего изображения.
	Контраст	Регулировка отличия светлых и темных участков изображения.
	Насыщен. цвета	Регулировка интенсивности цветов изображения.

Настройка	Параметры	Описание
	Оттенок	Регулировка баланса оттенков зеленый-пурпурный изображения.
	Резкость	Регулировка резкости или мягкости деталей изображения.
	Баланс белого	Регулировка общего оттенка изображения. <ul style="list-style-type: none"> • Цвет. температ.: установка цветовой температуры в зависимости от выбранного цветового режима. При увеличении значений в изображении усиливается синий оттенок, а при уменьшении значений усиливается красный оттенок. • Пользоват.: коррекция отдельных компонентов R (красный), G (зеленый) и B (синий) для смещения и усиления.
	Кадровая интерпол.	Регулирует плавность движения изображения.
	Улучш-е изображ-я	Служит для регулировки видимого разрешения изображения.
		Усиление 4К: проецирование изображения с удвоенным разрешением, сдвигая по диагонали 1 пиксель с шагом 0,5 пикселя. Сигнал изображения высокого разрешения проецируется с четкой детализацией.
		Предуст.реж.изобр.: выберите заранее подготовленные настройки в качестве настроек для параметров Шумоподавление, Шумоподавл. MPEG и Подчерк. деталей.
		Шумоподавление: уменьшение мигания на изображениях.

Настройка	Параметры	Описание
		Шумоподав. MPEG: уменьшение шума или дефектов на видеоизображениях MPEG.
		Подчерк. деталей: создает изображение с более выраженными текстурами и материальным ощущением.
	Адапт. гамма сцены	Коррекция цветопередачи в зависимости от сцены и получение более яркого изображения. Чем выше значения, тем больше контраст.
	Гамма	Коррекция цветов посредством выбора одного из значений гамма-коррекции или посредством обращения к гамма-графику.
	RGBCMY	Отдельная регулировка оттенка, насыщенности и яркости для каждого цвета: R (красный), G (зеленый), B (синий), C (голубой), M (пурпурный) и Y (желтый).
	Автонастр. диафр.	Регулировка освещенности проецирования в зависимости от яркости изображения.
Сброс изображен.	—	Сброс всех значений настройки в меню Изображен . для выбранного цветового режима на стандартные значения.



Параметр **Яркость** не влияет на яркость лампы. Для изменения режима яркости лампы воспользуйтесь параметром **Световой поток**.

» Дополнительная информация

- "Доступные цветовые режимы" [стр.48](#)
- "Регулировка качества изображения" [стр.49](#)
- "Настройка цвета изображения" [стр.54](#)

Обычно проектор определяет и оптимизирует настройки входного сигнала автоматически. Если необходимо модифицировать настройки, можно воспользоваться меню **Сигнал**. Доступные параметры зависят от текущего источника входного сигнала.

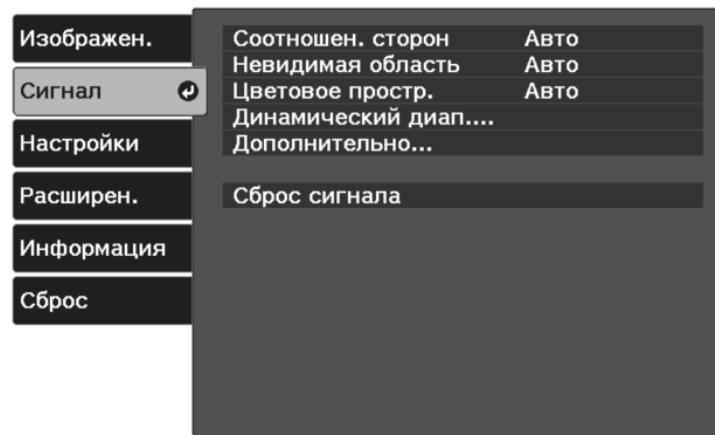

Для изменения параметров для источника входного сигнала убедитесь, что источник присоединен, и выберите источник.

Настройка	Параметры	Описание
Соотношен. сторон	См. список имеющихся форматов изображений.	Установка формата изображения (соотношения ширины к высоте) для выбранного источника входного сигнала.
Невидимая область	Авто Выкл. 4% 8%	Изменение соотношения проецируемого изображения, чтобы сделать его границы видимыми, с помощью процентного соотношения или автоматически.
Цветовое прostr.	Авто BT.709 BT.2020	Выбор системы преобразования цветового пространства.

Настройка	Параметры	Описание
Динамический диап.	Динамический диап.	Изменение диапазона темных и светлых областей на изображениях; выберите Авто (рекомендуется), SDR , HDR10 , или HLG .
	Состояние сигнала	Отображение обнаруженного входного сигнала изображения.
	Настройка HDR10	Изменение кривой PQ (Perceptual Quantizer) динамического диапазона с помощью метода HDR PQ. Данный параметр отображается только в том случае, если для Состояние сигнала установлено значение HDR10 , или для Динамический диап. установлено значение HDR10 .
	Настройка HLG	Изменение кривой HLG (Hybrid Log Gamma) динамического диапазона с помощью метода HDR HLG. Данный параметр отображается только в том случае, если для Состояние сигнала установлено значение HLG , или для Динамический диап. установлено значение HLG .
Дополнительно	Видеодиапазон	Настройка видеодиапазона для соответствия настройке устройства, присоединенного к порту HDMI.
	EDID	Описание возможностей воспроизведения изображения проектора. Если изображения отображаются неправильно, это можно исправить, настроив данный параметр.

Настройка	Параметры	Описание
	Обработка изобр.	Повышает скорость реакции для изображений, проецируемых с высокой скоростью. <ul style="list-style-type: none">• Быстрый: увеличение скорости обработки изображения.• Точный: повышение качества изображения.
Сброс сигнала	—	Сброс всех значений, настроенных в меню Сигнал , на настройки по умолчанию.

» Дополнительная информация

- "Доступные форматы изображения" [стр.46](#)

Параметры меню **Настройки** позволяют модифицировать разные функции проектора.

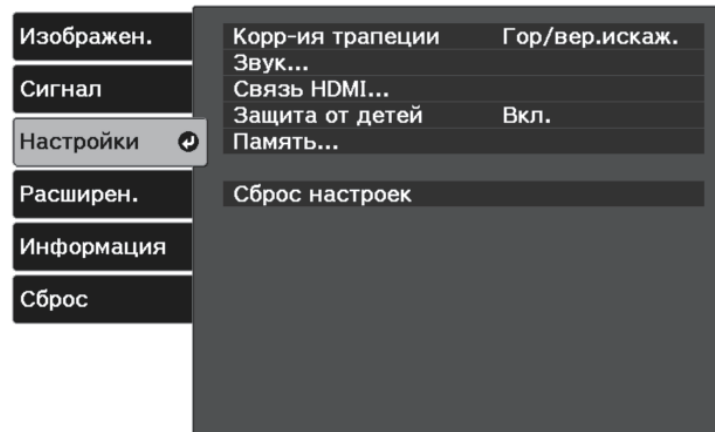

Настройка	Параметры	Описание
Корр-ия трапеции		Регулировка формы изображения до прямоугольника (по вертикали и горизонтали).
	Гор/вер.искаж.	<ul style="list-style-type: none"> • Верт. искажение: позволяет вручную скорректировать искажения по вертикали. • Гориз. искажение: позволяет вручную скорректировать искажения по горизонтали. • Верт. автокоррекция: включение или выключение автоматической коррекции. • Рег.гориз.трап.иск.: включение или выключение функции горизонтальной коррекции трапеции.
	Quick Corner	Выберите для коррекции формы и выравнивания изображения с помощью экранного меню.

Настройка	Параметры	Описание
Звук	Громкость	Регулировка громкости системы динамиков проектора.
	Режим звука	Выбор предпочтительного режима вывода звука из системы динамиков проектора в зависимости от воспроизводимого содержимого.
Связь HDMI		Регулировка параметров Связь HDMI.
	Подкл. устройств	Выводит список устройств, подключенных к портам HDMI.
	Связь HDMI	Включение или отключение функций Связь HDMI.
	Устройс. аудиовых.	Выбор вывода звука с внутренних громкоговорителей или с подключенной аудио-видео системы.
	Вкл. Подключение	Управление действиями при включении проектора или подключенного устройства. <ul style="list-style-type: none"> • Выкл.: отключает функцию межсистемной связи. • Двунаправл.: автоматическое включение подсоединенного устройства при включении проектора, и наоборот. • Устр. -> PJ: автоматическое включение проектора при включении подключенного устройства. • PJ -> Устр.: автоматическое включение подключенного устройства при включении проектора.
Выкл. Подключение	Управление действиями при выключении подсоединенного устройства при отключении проектора.	

Настройка	Параметры	Описание
Защита от детей	Вкл. Выкл.	Блокирует кнопку питания на проекторе, чтобы дети не могли случайно включить проектор.
Память	Загрузить настройки Сохранить настройки Удалить настройки Переимен. настройки	Сохраняет пользовательские настройки в памяти проектора.
Сброс настроек	—	Сброс всех регулируемых значений параметров меню Настройки до стандартных значений, за исключением: <ul style="list-style-type: none"> • Устройс. аудиовых. • Вкл. Подключение • Выкл. Подключение • Память

Настройки меню **Расширен.** позволяют модифицировать различные функции настройки проектора.

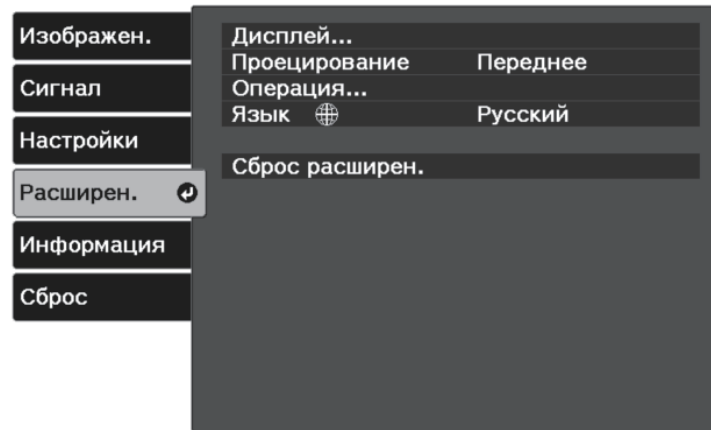

Настройка	Параметры	Описание
Дисплей		Выбор разных вариантов отображения.
	Сообщение	Установите Вкл. , чтобы на проецируемом изображении отображались сообщения, такие как название источника входного сигнала, название цветового режима, формат изображения, сообщение об отсутствии сигнала или предупреждение о высокой температуре. Установите этот параметр в значение Выкл. , если отображать сообщения не требуется.
	Фон	Установка цвета экрана или логотипа для отображения при отсутствии сигнала.
	Экран загрузки	Установите на Вкл. для отображения логотипа при запуске проектора.

Настройка	Параметры	Описание
	Выравнив. панели	Ручная корректировка несоответствия цветов на проектируемом изображении.
		Выравнив. панели: установите на Вкл. , чтобы скорректировать несоответствие цветов на проектируемом изображении.
		Выбор цвета: выбор цвета для коррекции.
		Цвет шаблона: выбор шаблона, используемого для коррекции.
		Начало коррекций: запуск выравнивания панели.
		Память: управляет сохранением и загрузкой параметров схождения цветов в настроенном проецируемом изображении.
		<ul style="list-style-type: none"> • Сохранить настройки: позволяет сохранить текущие настройки Выравнив. панели в памяти проектора (доступно три ячейки памяти с разными названиями). • Загрузить настройки: позволяет заменить текущие настройки меню Выравнив. панели на сохраненные. • Переимен. настройки: позволяет переименовать сохраненные в памяти настройки. • Удалить настройки: позволяет удалить из памяти выбранные настройки.
		Сброс: сброс всех параметров, настроенных в меню Выравнив. панели к настройкам по умолчанию.

Настройка	Параметры	Описание
Проецирование	Переднее Переднепот. Заднее Заднепотол.	Выбор способа размещения проектора по отношению к экрану для правильной ориентации изображения.
Операция		Выбор разных вариантов управления.
	Direct Power On	Позволяет включать проектор при вставке вилки в розетку без нажатия кнопки питания.
	Спящий режим	Установите на Вкл. для автоматического выключения проектора после периода бездействия.
	Время спящего реж.	Настройка времени включения Спящий режим.
	Освещение	Отключение индикаторов на проекторе.
	Высотный режим	Регулировка рабочей температуры проектора на высоте более 1500 м над уровнем моря.
	Питание USB	Всегда: продолжает подачу питания на подключенный к проектору потоковый проигрыватель, когда проектор не проецирует изображения. Вкл. при проецир.: продолжает подачу питания на потоковый проигрыватель, только когда проектор проецирует изображения.
Язык	Имеются разные языки	Выбор языка для меню проектора и сообщений.

Настройка	Параметры	Описание
Сброс расширен.	—	Сброс всех регулируемых значений параметров меню Расширен. до значений по умолчанию, за исключением: <ul style="list-style-type: none"> • Проецирование • Высотный режим • Питание USB • Язык

Информацию о проекторе и его версии можно увидеть в меню **Информация**. Однако, в этом меню настройки изменить нельзя.

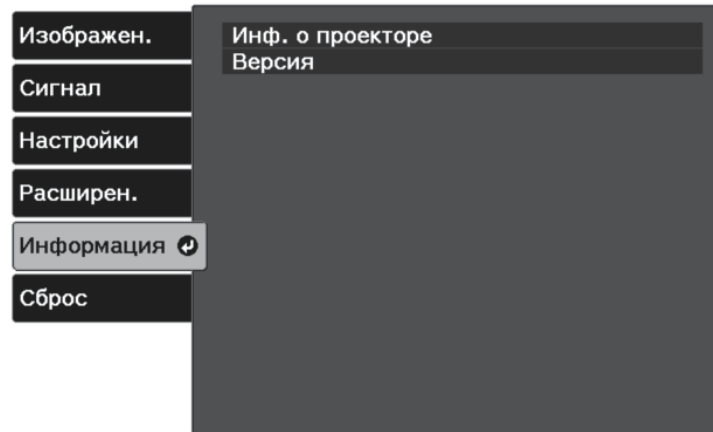

Меню Информация – Меню Инф. о проекторе

Информацию о проекторе и источниках входного сигнала можно увидеть в подменю **Инф. о проекторе** меню проектора **Информация**.

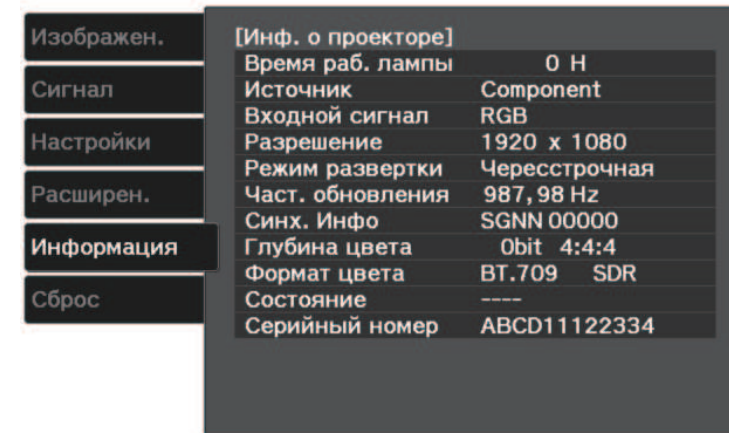

Пункт информации	Описание
Инф. о проекторе	Отображение информации о проекторе.
Версия	Отображение версии микропрограммы проектора.

» Дополнительная информация

- "Меню Информация – Меню Инф. о проекторе" [стр.79](#)

Пункт информации	Описание
Время раб. лампы	Отображение часов (Н) работы лампы. Если информация отображается желтым цветом, скоро понадобится заменить лампу на оригинальную лампу компании Epson.
Источник	Отображение названия порта, к которому присоединен текущий источник входного сигнала.
Входной сигнал	Отображение настройки входного сигнала от текущего источника.
Разрешение	Отображение разрешения текущего источника входного сигнала.
Режим развертки	Отображение режима развертки (прогрессивной или чересстрочной).
Част. обновления	Отображение частоты обновления текущего источника входного сигнала.

Пункт информации	Описание
Синх. Инфо	Отображение информации, которая может понадобиться обслуживающему персоналу.
Глубина цвета	Отображение глубины цвета и разницы цвета.
Формат цвета	Отображение информации в пунктах Цветовое простр. и Динамический диап.
Состояние	Отображение информации о проблемах с проектором, которая может понадобиться обслуживающему персоналу.
Серийный номер	Отображение серийного номера проектора.

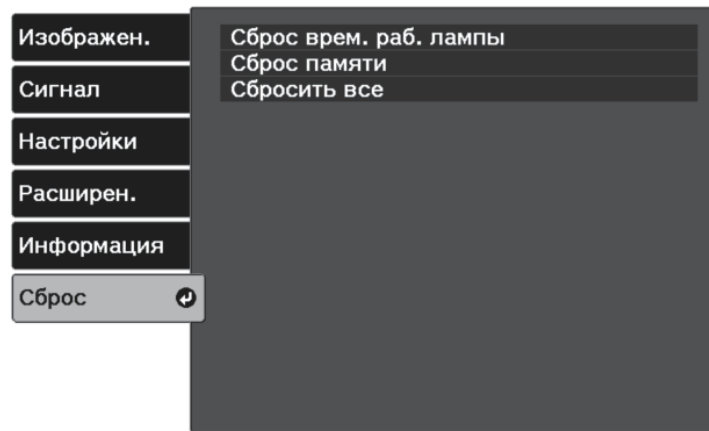

Настройка	Параметры	Описание
Сброс врем. раб. лампы	—	Сброс на ноль таймера использования лампы проектора в случае ее замены.
Сброс памяти	—	Сбрасывает имя и настройки сохраненной памяти.
Сбросить все	—	Сброс большинства настроек проектора до значений по умолчанию.

При активации параметра **Сбросить все** не сбрасываются следующие настройки:

- Память
- Выравнив. панели
- Язык

Техническое обслуживание проектора

Ниже приводятся инструкции по техническому обслуживанию проектора.

» Дополнительная информация

- "Техническое обслуживание проектора" [стр.83](#)
- "Очистка объектива" [стр.84](#)
- "Очистка корпуса проектора" [стр.85](#)
- "Техническое обслуживание воздушного фильтра и вентиляционных отверстий" [стр.86](#)
- "Техническое обслуживание лампы проектора" [стр.88](#)
- "Отключение потокового проигрывателя" [стр.92](#)
- "Настройка схождения цветов (Выравнив. панели)" [стр.95](#)

Необходимо периодически чистить линзу проектора, воздушный фильтр и вентиляционные отверстия, чтобы предотвратить перегрев проектора вследствие блокировки вентиляционных отверстий.

Единственными деталями, подлежащими замене, являются лампа, воздушный фильтр и батарейки пульта дистанционного управления. Если требуется замена какой-либо из этих деталей, обратитесь в компанию Epson или в сертифицированный сервисный центр Epson.

Предупреждение

Перед чисткой любой детали проектора выключите его и отсоедините шнур питания. Никогда не открывайте крышки проектора за исключением случаев, описанных в этом руководстве. Опасное электрическое напряжение в проекторе может привести к серьезной травме.

Чистите объектив проектора периодически или в случаях, когда на его поверхности имеется пыль или пятна.

- Для удаления пыли или пятен осторожно протрите объектив чистой и сухой салфеткой для очистки объектива.
- Если объектив запылен, сдуйте пыль с помощью спринцовки, а затем протрите объектив.

Предупреждение

- Перед очисткой объектива выключите проектор и отсоедините шнур питания.
- Не используйте распылители с легковоспламеняющимися газами, например пневмоочистители, для удаления пыли. Высокое тепловое излучение проектора может стать причиной пожара.

Внимание

- Не протирайте объектив сразу после выключения проектора. Это может повредить объектив.
- Не используйте для очистки объектива абразивные материалы и не подвергайте объектив ударам. В противном случае он может быть поврежден.

Перед чисткой корпуса проектора выключите его и отсоедините шнур питания.

- Для удаления пыли или грязи используйте мягкую, сухую, безворсовую ткань.
- Для удаления трудноудаляемой грязи используйте мягкую ткань, смоченную водой с мягким мылом. Не распыляйте на проектор никакие жидкости.

Внимание

Не используйте для чистки корпуса проектора воск, спирт, бензин, растворитель для краски или другие химикаты. Они могут повредить корпус. Не используйте сжатый воздух или газ, который может оставить огнеопасный осадок.

Для поддержания проектора в исправном состоянии требуется регулярное техническое обслуживание фильтра. Если на воздушном фильтре скопилась пыль, это может привести к повышению температуры внутри проектора, что приводит к неполадкам в работе и сокращает срок службы оптического устройства. Воздушный фильтр рекомендуется чистить по крайней мере каждые три месяца. При использовании проектора в особенно пыльном окружении их следует чистить чаще.

» Дополнительная информация

- "Очистка воздушных фильтров и воздухозаборных отверстий" [стр.86](#)
- "Замена воздушного фильтра" [стр.86](#)

Очистка воздушных фильтров и воздухозаборных отверстий

Воздушные фильтры проектора необходимо чистить в следующих случаях:

- Фильтр или вентиляционные отверстия запылились.
- Индикатор температуры проектора включается или мигает оранжевым цветом.

1 Выключите проектор и отсоедините кабель питания.

2 Осторожно удалите пыль пылесосом или кисточкой.

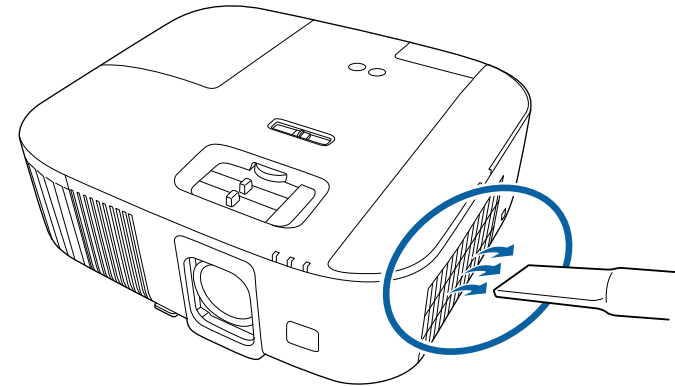

Внимание

- Если подключение потокового проигрывателя не выполнялось, отключите кабель HDMI и кабель питания USB от проектора. В противном случае при очистке воздушного фильтра порты кабелей могут запылиться, что приведет к их неправильной работе.
- Не погружайте воздушный фильтр в воду и не используйте для его очистки моющее средство или растворитель.
- Не пылесосьте воздушный фильтр. Это может повредить фильтр.
- Не используйте сжатый воздух. Газы могут оставить огнеопасный осадок или притягивать грязь и мусор к оптике проектора или другим чувствительным зонам.
- Если грязь плохо удаляется или воздушный фильтр поврежден, замените его.

Замена воздушного фильтра

Воздушный фильтр необходимо заменить в следующих случаях:

- Воздушный фильтр изношен или поврежден.

1 Выключите проектор и отсоедините кабель питания.

2 Откройте крышку воздушного фильтра.

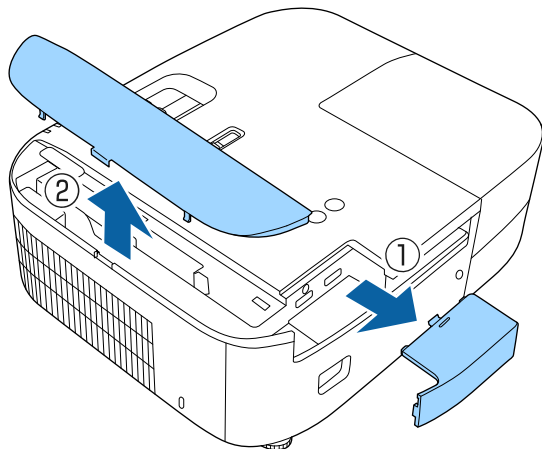

3 Вытащите воздушный фильтр из проектора.

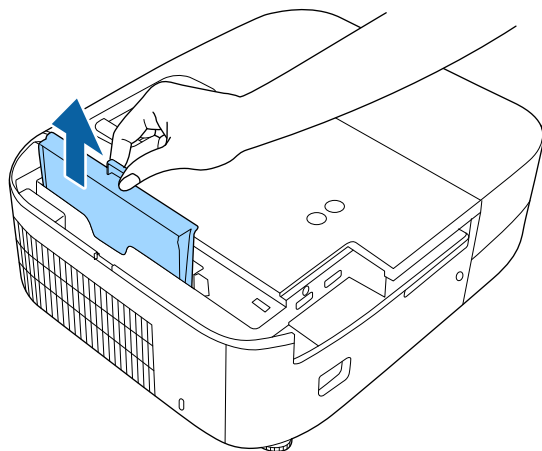

Утилизируйте использованные воздушные фильтры согласно местным предписаниям.

- Рамка фильтра: АБС
- Фильтр: полиуретановая пена

4 Установите новый воздушный фильтр в проектор, как показано на рисунке, и осторожно надавите на него, чтобы он защелкнулся на месте.

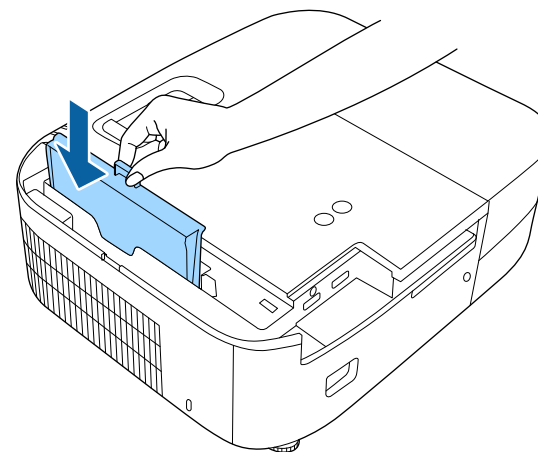

5 Закройте крышку воздушного фильтра.

» **Дополнительная информация**

- "Запасные части" [стр.110](#)

Проектор контролирует часы использования лампы и отображает эту информацию в системе меню проектора.

Меняйте лампу как можно скорее в следующих случаях:

- Проецируемое изображение темнеет или его качество ухудшается
- При включении проектора появляется сообщение о необходимости заменить лампу (сообщение отображается в течение 30 секунд, при этом до окончания срока службы лампы остается 100 часов)



- Индикатор питания проектора мигает синим цветом, а индикатор лампы мигает оранжевым цветом.

Внимание

- Если лампа эксплуатируется после окончания периода, рекомендованного для замены, увеличивается вероятность взрыва лампы. При появлении сообщения о необходимости замены лампы замените лампу новой как можно скорее, даже если она еще работает.
- Не повторяйте выключение и немедленное включение питания. Частое включение и выключение проектора может сократить срок эксплуатации ламп.
- В зависимости от характеристик лампы и способа ее использования лампа может потускнеть или перестать работать до вывода предупреждающего сообщения. Необходимо всегда иметь наготове запасной блок лампы на тот случай, если он понадобится.
- Рекомендуется использовать оригинальные запасные лампы компании Epson. Использование неоригинальных ламп может повлиять на качество работы и безопасность проектора. Повреждение или неправильная работа, вызванная использованием неоригинальных ламп, могут не покрываться гарантией компании Epson.

» Дополнительная информация

- "Замена лампы" [стр.88](#)
- "Сброс таймера лампы" [стр.91](#)
- "Технические характеристики проектора" [стр.114](#)
- "Состояние индикаторов проектора" [стр.99](#)

Замена лампы

Лампу можно заменить и тогда, когда проектор установлен на столе или закреплен на потолке.

Предупреждение

- Чтобы избежать травм, перед заменой лампы дайте ей полностью остыть.
- Запрещается разбирать и переделывать лампу. В случае установки в проектор переделанной или разобранной лампы возможно возгорание, поражение электрическим током или другие несчастные случаи.

- 1** Выключите проектор и отсоедините кабель питания.
- 2** Дайте лампе проектора остыть в течение минимум одного часа.
- 3** Для откручивания крепления крышки лампы воспользуйтесь отверткой, предоставляемой вместе с запасной лампой.

Предупреждение

При замене лампы она может разбиться. При замене лампы проектора, установленного на потолке, учитывайте, что лампа может разбиться. Стойте сбоку от крышки отсека лампы, а не под ней. Аккуратно снимите крышку отсека с лампой. Будьте осторожны, снимая крышку отсека с лампой, поскольку осколки стекла могут выпасть наружу и стать причиной травмы. Если осколки попали в глаза или в рот, немедленно обратитесь к врачу.

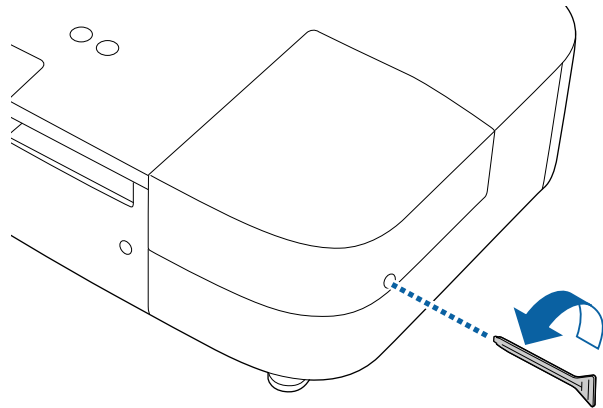

- 4** Сдвиньте крышку лампы и снимите ее.

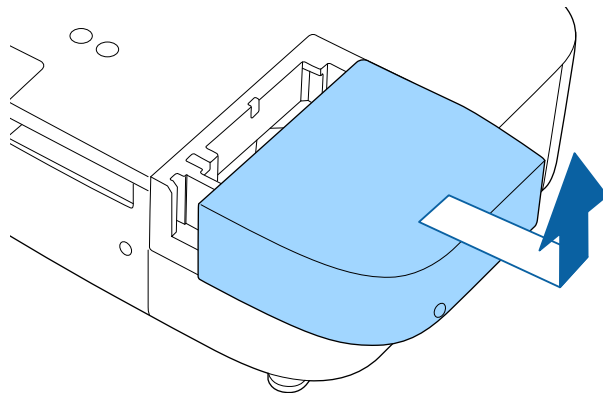

- 5** Открутите винты крепления лампы к проектору. Винты полностью не вынимаются.

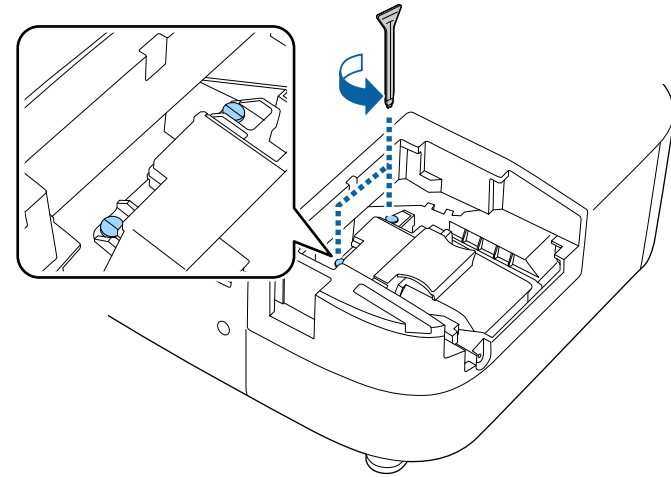

- 6** Возьмитесь за выступающую часть лампы и извлеките ее.

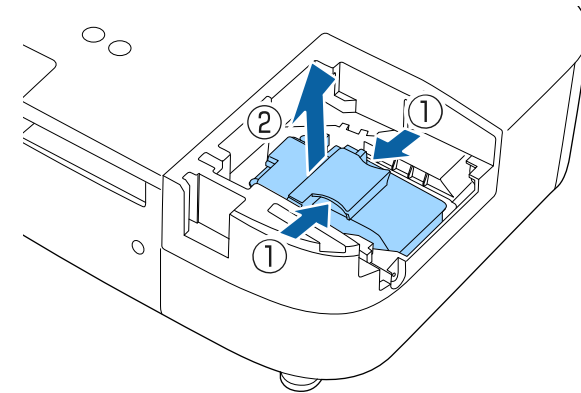



- Если при замене лампы она трескается, обратитесь за советом в компанию Epson.
- Лампа в этом изделии содержит ртуть (Hg). Посмотрите местные законы или предписания, касающиеся утилизации. Не выкидывайте лампу в мусорную корзину.

- 7** Осторожно вставьте новую лампу в проектор. Если она не становится на место, проверьте, правильно ли она сориентирована.

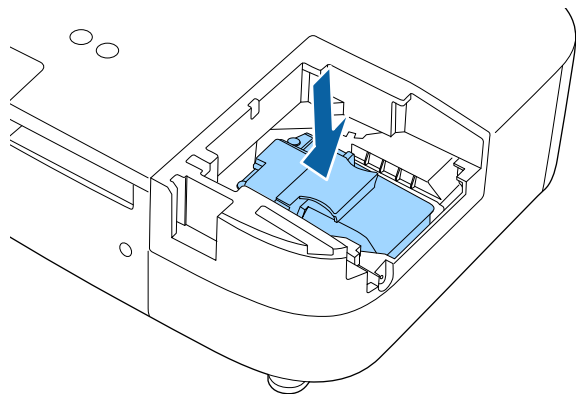

Внимание

Не прикасайтесь к стеклу лампы, чтобы избежать преждевременной поломки лампы.

- 8** Установите лампу надежно и затяните винты крепления.

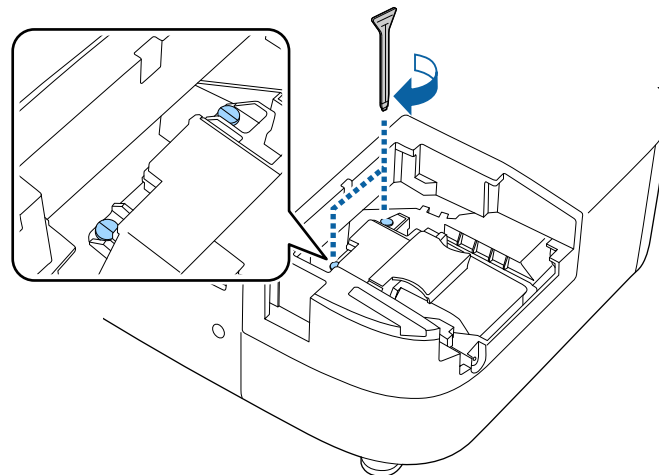

- 9** Установите на место крышку лампы и затяните винт крепления.

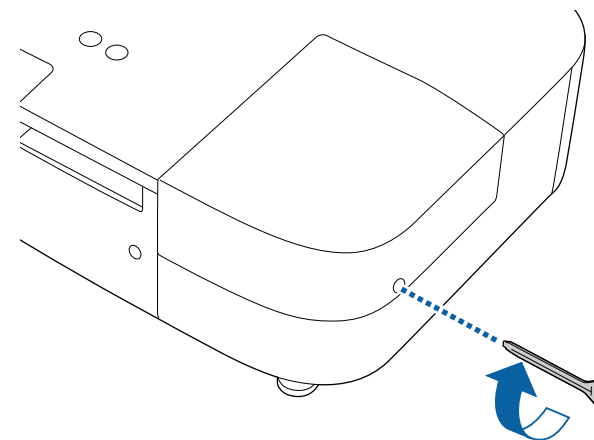



- Убедитесь, что крышка лампы надежно закреплена. В противном случае, лампа не загорится.
- Запрещается прикладывать к лампе слишком большую силу, проверьте, не деформирована ли крышка отсека лампы.

Сбросьте таймер лампы на ноль, чтобы вновь контролировать время ее использования.

» Дополнительная информация

- "Запасные части" [стр.110](#)

Сброс таймера лампы

После замены лампы проектора необходимо сбросить таймер лампы, чтобы стереть сообщение о необходимости замены и правильно контролировать время использования лампы.



Если лампа не менялась, не сбрасывайте таймер лампы, чтобы избежать появления неправильной информации об использовании лампы.

1 Включите проектор.

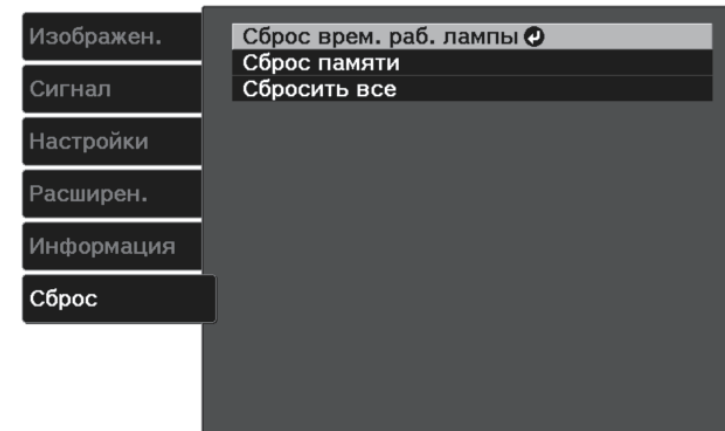

2 Нажмите кнопку , выберите меню **Сброс** и нажмите кнопку [Enter].

3 Выберите параметр **Сброс врем. раб. лампы** и нажмите кнопку [Enter].



Появляется предложение сбросить время работы лампы.

4 Выберите пункт **Да** и нажмите кнопку [Enter].

5 Для выхода из меню нажмите кнопку  или .

Выполните указанные ниже шаги для отключения установленного в проекторе потокового проигрывателя Epson (ELPAP12).

- 1** Снимите заднюю крышку и крышку воздушного фильтра с проектора.

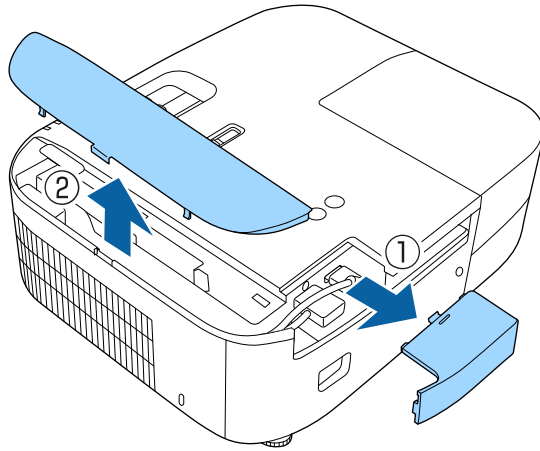

- 2** Вытащите потоковый проигрыватель.

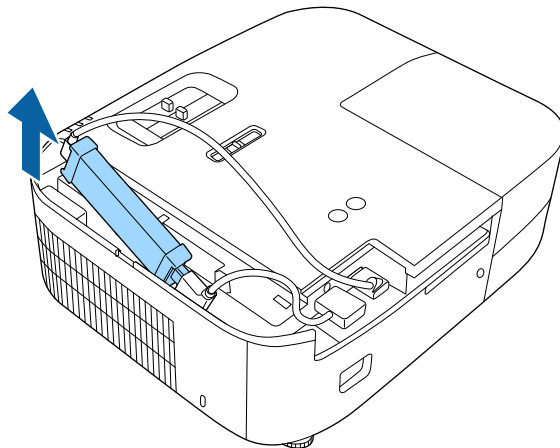

- 3** Отключите кабель HDMI и кабель питания USB.

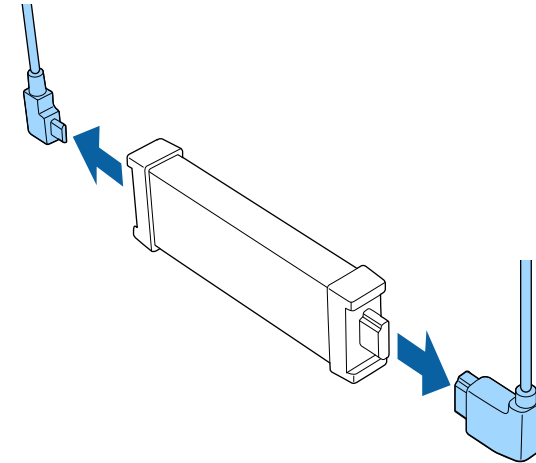

Внимание

Если подключение потокового проигрывателя не выполнялось, отключите кабель HDMI и кабель питания USB от проектора. В противном случае порты кабелей могут загрязниться, что приведет к их неправильной работе.



При отправке встроенного потокового проигрывателя на ремонт с него может быть удалена вся пользовательская информация. Обязательно сохраните данные учетных записей для онлайн-сервисов перед отправкой на ремонт.

» Дополнительная информация

- "Пульт ДУ потокового проигрывателя" [стр.93](#)
- "Сопряжение пульта ДУ потокового проигрывателя" [стр.94](#)

Пульт ДУ потокового проигрывателя

Этот пульт ДУ можно использовать для управления потоковым проигрывателем Epson (ELPAR12), когда он подключен в любому видеоустройству, кроме проектора.

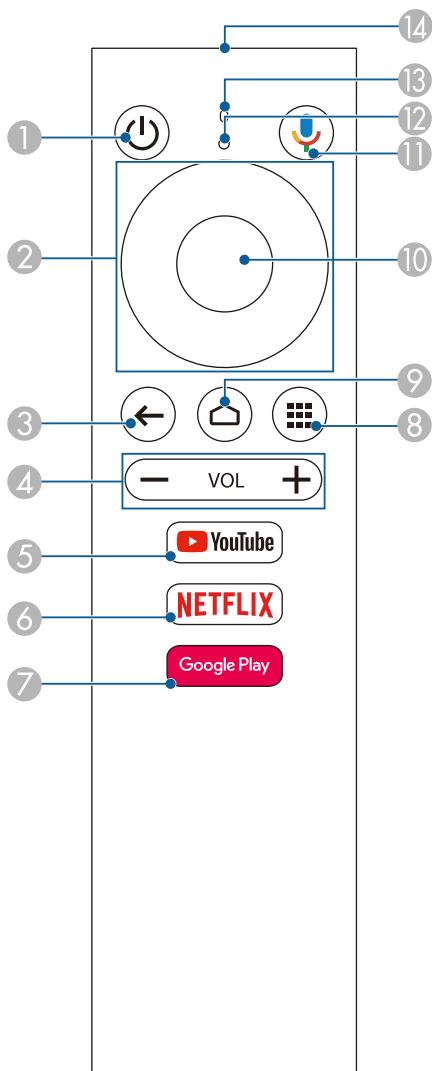



Название	Функция
1 Кнопка питания 	Вкл. или выкл. потокового проигрывателя Epson.
2 Панель навигации 	Выбор пунктов меню.
3 Кнопка Esc 	Возврат в меню предыдущего уровня.
4 Кнопки Volume для увеличения/уменьшения громкости 	Регулировка громкости звука потокового проигрывателя Epson.
5 Кнопка YouTube 	Запуск приложения YouTube.
6 Кнопка Netflix 	Запуск приложения Netflix.
7 Кнопка Google Play 	Открытие Google Play.
8 Кнопка Applications (Приложения) 	Отображение списка приложений.
9 Кнопка Home 	Отображение главного экрана Android TV.
10 Кнопка Enter 	Ввод текущего варианта выбора и переход на следующий уровень.

Название	Функция
11 Кнопка Google Assistant 	Позволяет выполнить быстрый поиск среди 400 000+ фильмов и сериалов, получить рекомендации в соответствии с настроением, управлять устройствами в системе «умный дом» и многое другое.
12 Индикатор	Загорается при выводе сигналов с пульта ДУ.
13 Микрофон	Обнаружение аудио при нажатии кнопки Google Assistant.
14 Зона излучения света на пульте дистанционного управления	Служит для подачи сигналов пульта дистанционного управления.

Сопряжение пульта ДУ потокового проигрывателя

При подключении потокового проигрывателя Epson (ELPAP12) к любому видеоустройству, кроме проектора, выполните шаги ниже для сопряжения пульта ДУ потокового проигрывателя с ELPAP12.

- 1 Нажмите кнопку  на пульте ДУ проектора, чтобы открыть главный экран Android TV.
- 2 Выберите  в верхней правой части главного экрана Android TV > **Пульт и аксессуары** > **Добавить устройство** с помощью пульта ДУ проектора.

- 3 Нажмите кнопку [Enter] и кнопку  на пульте ДУ потокового проигрывателя одновременно, чтобы войти в режим сопряжения.

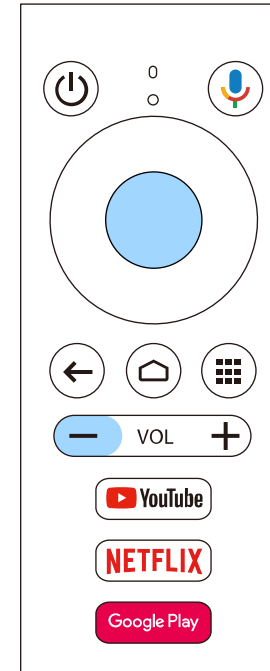

Когда начнется сопряжение, индикатор на пульте ДУ потокового проигрывателя будет мигать. После завершения сопряжения индикатор погаснет.

- 4 Выберите **EPSON ATV REMOTE** на экране с помощью пульта ДУ потокового проигрывателя для выполнения сопряжения.

Чтобы вручную отрегулировать схождение цветов (совмещение красного и синего цвета) на проецируемом изображении, используйте функцию Выравнив. панели. Можно выполнить коррекцию пикселей по горизонтали и вертикали с шагом 0,125 пикселя в диапазоне ± 3 пикселя.



- Вы можете настроить схождение только для красного или синего цвета. Зеленый цвет нельзя настроить, так как это стандартная цветная панель.
- Качество изображения может ухудшиться после Выравнив. панели.
- Пиксели изображения, выходящие за край проецируемого экрана, не отображаются.

1 Нажмите кнопку  на пульте ДУ, выберите меню **Расширен.** и нажмите кнопку [Enter].

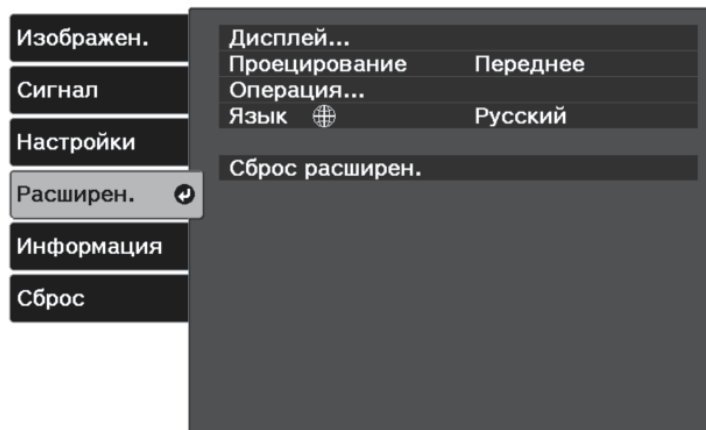

2 Выберите **Дисплей > Выравнив. панели** и нажмите [Enter].

3 Выберите **Выравнив. панели** и установите для него значение **Вкл.**

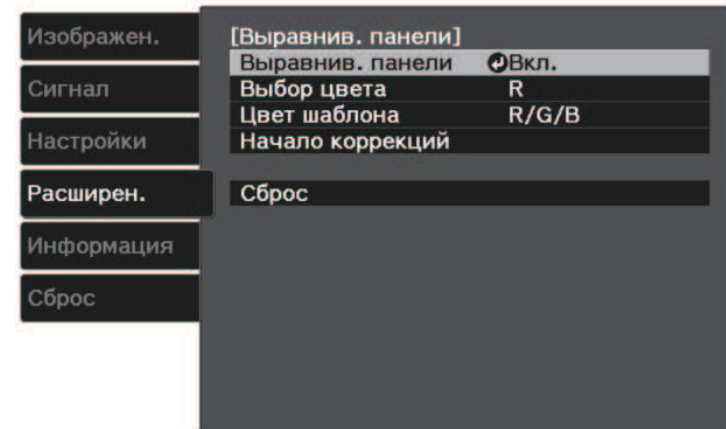

4 Нажмите **Выбор цвета** и выберите один из следующих вариантов:

- **R** для настройки схождения пикселей красного цвета.
- **B** для настройки схождения пикселей синего цвета.

5 Выберите **Цвет шаблона**, затем выберите цвет сетки, который отображается при настройке. Доступный цвет зависит от настройки **Выбор цвета**.

- **R/G/B** для отображения белой сетки.
- **R/G** для отображения желтой сетки.
- **G/B** для отображения голубой сетки.

6 Выберите **Начало коррекций** и нажмите кнопку [Enter].

7 Выберите один из следующих пунктов:

- Выберите **Полное смещение панели**, чтобы настроить всю панель одновременно и перейти к следующему шагу.
- Выберите **Коррекция четырех углов**, чтобы настроить углы панели по одному, и перейти к шагу 10.

- 8** С помощью кнопок со стрелками на пульте ДУ настройте выравнивание цветовой панели, в соответствии с выбранными параметрами в меню **Выбор цвета**, затем нажмите [Enter].



Настройка влияет на линии сетки на всем экране.

- 9** Выберите один из следующих пунктов:
- Выберите **Коррекция четырех углов** для точной настройки.
 - Выберите **Выход**, чтобы завершить настройку.
- 10** С помощью кнопок со стрелками на пульте ДУ настройте выравнивание цвета в углу экрана, выделенном оранжевой рамкой, затем нажмите [Enter].
- 11** После завершения настройки каждого угла экрана нажмите [Enter].
- 12** Выберите один из следующих пунктов:
- Если для проектора требуется дополнительное выравнивание панели, выберите **Выберите пересечение и выполните коррекцию**. С помощью кнопок со стрелками на пульте ДУ выделите угол смещенного поля на экране, нажмите [Enter], внесите необходимые изменения, затем снова нажмите [Enter]. При необходимости повторите этот шаг для других пересечений.
 - Выберите **Выход**, чтобы завершить настройку.
- 13** Если вы хотите сохранить настройки схождения цветов в проецируемом изображении, выберите **Память > Сохранить настройки**.

Решение проблем

Если при использовании проектора возникли проблемы, найдите решение в этих разделах.

» **Дополнительная информация**

- "Проблемы с проектором" [стр.98](#)
- "Состояние индикаторов проектора" [стр.99](#)
- "Устранение неполадок, связанных с включением или выключением проектора" [стр.101](#)
- "Устранение неполадок изображения" [стр.102](#)
- "Устранение неполадок со звуком" [стр.106](#)
- "Устранение неполадок в работе пульта ДУ" [стр.107](#)
- "Устранение неполадок параметра "Связь HDMI"" [стр.108](#)

Если проектор работает неправильно, выключите его, отсоедините шнур питания, затем снова присоедините его и включите проектор.

Если это не решает проблему, проверьте следующее:

- На проблему могут указывать индикаторы проектора.
- Решения многих проблем имеются в этом руководстве.

Если ни одно из этих решений не помогает, обратитесь за технической поддержкой в компанию Epson.

Индикаторы проектора указывают на состояние проектора и сообщают о возникновении проблемы. Проверьте состояние и цвет индикаторов, а затем обратитесь к таблице за решением.

 Если индикаторы отображают шаблон, не приведенный в таблице ниже, выключите проектор, отсоедините шнур питания и обратитесь за помощью в компанию Epson.

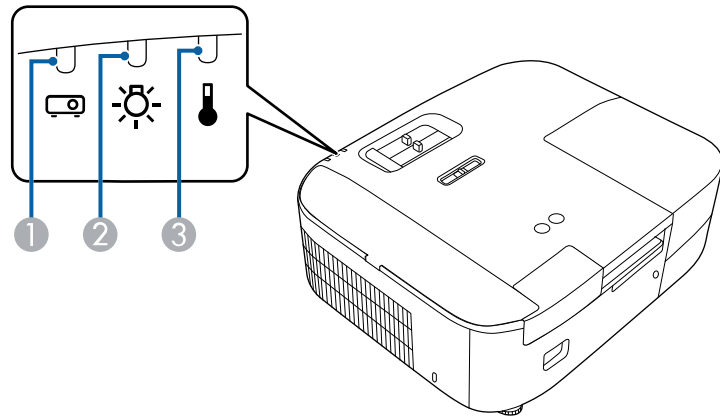

- ❶ Индикатор Status (Состояние)
- ❷ Индикатор Lamp (Лампа)
- ❸ Индикатор Temp (Температура)

Состояние проектора

Индикатор и состояние	Проблема и решения
Состояние: светится синим Лампа: Выкл. Температура: Выкл.	Нормальная работа. Если для настройки Питание USB установлено значение Вкл. , индикатор Status (Состояние) загорается синим цветом, даже если проектор находится в режиме ожидания (когда питание отключено). ☛ Расширен. > Операция > Питание USB

Индикатор и состояние	Проблема и решения
Состояние: мигает синим Лампа: Выкл. Температура: Выкл.	Прогревание, отключение или охлаждение. Во время прогревания подождите 30 секунд, пока не появится изображение. Во время прогревания, отключения и охлаждения все кнопки отключены.
Состояние: выкл. Лампа: Выкл. Температура: Выкл.	Режим ожидания или спящий режим. При нажатии кнопки питания начинается проецирование.
Состояние: состояние индикатора меняется Лампа: выкл. Температура: мигает оранжевым	Проектор перегрелся. <ul style="list-style-type: none"> • Убедитесь, что вентиляционные отверстия и воздушный фильтр не забиты и не перекрыты находящимися рядом предметами. • Почистите или замените воздушный фильтр. • Убедитесь, что температура в помещении не слишком высокая.
Состояние: выкл. Лампа: выкл. Температура: Светится оранжевым	Проектор перегрелся и выключился. Оставьте его выключенным на 5 минут для охлаждения. <ul style="list-style-type: none"> • Убедитесь, что вентиляционные отверстия и воздушный фильтр не забиты и не перекрыты находящимися рядом предметами. • Убедитесь, что температура в помещении не слишком высокая. • Почистите или замените воздушный фильтр. • При работе проектора на большой высоте задайте для настройки Высотный режим значение Вкл. в меню проектора. ☛ Расширен. > Операция > Высотный режим • Если проблема остается, отсоедините шнур питания проектора и обратитесь за помощью в компанию Epson.

Индикатор и состояние	Проблема и решения
<p>Состояние: выкл. Лампа: светится оранжевым Температура: Выкл.</p>	<p>Проблема с лампой.</p> <ul style="list-style-type: none"> • Проверьте, не перегорела ли лампа, не разбита ли она, или правильность ее установки. Переставьте или замените лампу. • Очистите воздушный фильтр. • При работе проектора на большой высоте задайте для настройки Высотный режим значение Вкл. в меню проектора.  Расширен. > Операция > Высотный режим • Если проблема остается, отсоедините шнур питания проектора и обратитесь за помощью в компанию Epson. <p>Проблема с крышкой отсека лампы.</p> <ul style="list-style-type: none"> • Удостоверьтесь, что лампа и крышка отсека лампы надежно установлены. Если лампа или крышка отсека лампы установлены неправильно, лампа не включится.
<p>Состояние: состояние индикатора меняется Лампа: мигает оранжевым Температура: выкл.</p>	<p>Замените лампу, чтобы избежать поломки. Прекратите использование проектора.</p>
<p>Состояние: выкл. Лампа: светится оранжевым Температура: светится оранжевым</p>	<p>Внутренняя ошибка проектора Выключите проектор, отсоедините шнур питания и обратитесь за помощью в компанию Epson.</p>

» **Дополнительная информация**

- "Настройка проектора – Меню Расширен." [стр.77](#)
- "Очистка воздушных фильтров и воздухозаборных отверстий" [стр.86](#)
- "Замена воздушного фильтра" [стр.86](#)
- "Замена лампы" [стр.88](#)

Если проектор не включается после нажатия кнопки питания или неожиданно выключается, выполните приведенные в этих разделах действия.

» **Дополнительная информация**

- "Устранение неполадок, связанных с питанием проектора" [стр.101](#)
- "Устранение неполадок, связанных с отключением проектора" [стр.101](#)

Устранение неполадок, связанных с питанием проектора

Если проектор не включается после нажатия кнопки питания, выполните следующие действия для устранения неполадки.

- 1** Проверьте следующие пункты.
 - Если используется пульт ДУ, проверьте его батарейки.
 - Убедитесь в надежности подключения шнура питания к проектору и рабочей электрической розетке.
 - Убедитесь, что не используется пульт ДУ для потокового проигрывателя. Убедитесь, что используется пульт ДУ для проектора.
- 2** Снимите блокировку приведенным ниже способом.
 - Чтобы снять **Защита от детей**, удерживайте нажатой кнопку питания на панели управления в течение 3 секунд.
- 3** Отсоедините шнур и обратитесь за помощью в компанию Epson.

» **Дополнительная информация**

- "Использование функции защиты от детей" [стр.67](#)

Устранение неполадок, связанных с отключением проектора

Если проектор внезапно выключается, выполните следующие действия для устранения неполадки.

- 1** Проекторы могут переходить в спящий режим при отсутствии активности в течение некоторого времени. Чтобы "разбудить" проектор, выполните любое действие. Для выключения спящего режима выберите значение **Выкл.** для настройки **Спящий режим**.

☛ **Расширен. > Операция > Спящий режим**



Если текущий источник входного сигнала **Home**, изменить настройку **Спящий режим** невозможно. Нажмите кнопку  на пульте ДУ для переключения источника входного сигнала на **HDMI**, а затем установите в пункте **Спящий режим** значение **Выкл.**

- 2** Если индикатор температуры светится оранжевым, проектор перегрелся и выключен.



В зависимости от настроек проектора вентиляторы охлаждающей системы могут работать в режиме ожидания. Кроме того, в случае выхода проектора из режима ожидания работа вентиляторов может вызвать неожиданный шум. Это не является неисправностью.

» **Дополнительная информация**

- "Настройка проектора – Меню Расширен." [стр.77](#)

В последующих разделах представлены рекомендации по устранению неполадок при проецировании изображения.

» Дополнительная информация

- "Устранение неполадок отсутствия изображения" [стр.102](#)
- "Регулировка изображения не прямоугольной формы" [стр.103](#)
- "Регулировка расплывчатого или смазанного изображения" [стр.103](#)
- "Устранение неполадок частичного воспроизведения изображения" [стр.103](#)
- "Устранение шума и других помех изображения" [стр.104](#)
- "Регулировка параметров изображения с неправильной передачей яркости или цвета" [стр.104](#)
- "Регулировка перевернутого изображения" [стр.105](#)

Устранение неполадок отсутствия изображения

Если изображение не воспроизводится, выполните следующие действия для устранения недостатков.

1 Проверьте состояние проектора.

- Нажмите кнопку  на пульте ДУ, чтобы определить факт временного отключения изображения.
- Проверьте индикатор Status (Состояние), чтобы убедиться, что проектор находится в нормальном рабочем режиме.
- Нажмите кнопку питания проектора, для выхода из режима ожидания или сна. Также проверьте, не находится ли присоединенный компьютер в режиме сна или сохранения экрана.

 **Расширен.** > **Операция** > **Спящий режим**

2 Проверьте кабельные соединения.

- Убедитесь, что все необходимые кабели присоединены правильно, а питание проектора включено.

- Подключите источник видеосигнала непосредственно к проектору.
- Замените кабель HDMI на более короткий.

3 Проверьте состояние источника видеосигнала.

- При выполнении проецирования с потокового проигрывателя Media Player убедитесь, что он получает питание от проектора посредством кабеля USB.
- Включите подключенный потоковый проигрыватель Media Player или источник видеосигнала и нажмите кнопку воспроизведения, чтобы начать воспроизведение видео (если необходимо).
- Убедитесь, что подключенное устройство соответствует стандартам CEC для HDMI. Дополнительную информацию см. в документации, поставляемой в комплекте с устройством.
- Если проецирование производится с ноутбука, убедитесь, что для него настроено отображение на внешнем мониторе.

4 Проверьте следующие пункты:

- Выключите проектор и подключенный потоковый проигрыватель Media Player или источник видеосигнала, а затем снова включите.
- Заново установите функцию CEC для подключенного устройства и перезапустите устройство.
- Убедитесь, что разрешение экрана компьютера не превышает разрешение и пределы частоты проектора. При необходимости, выберите другое разрешение экрана компьютера. (Детальную информацию см. в руководстве к компьютеру).
- Сброс всех настроек проектора и восстановление стандартных значений.

 **Сброс** > **Сбросить все**

» Дополнительная информация

- "Настройка проектора – Меню Расширен." [стр.77](#)

- "Сброс настроек проектора – Меню «Сброс»" [стр.81](#)

Регулировка изображения не прямоугольной формы

Если форма проецируемого изображения далека от прямоугольника, выполните следующие действия для устранения недостатков.

- 1** Разместите проектор непосредственно перед центром экрана, направив его прямо на экран, если это возможно.
- 2** Отрегулируйте форму изображения, используя настройки **Корр-ия трапеции**.
 - ☛ **Настройки > Корр-ия трапеции > Гор/вер.искаж.**
 - ☛ **Настройки > Корр-ия трапеции > Quick Corner**

» Дополнительная информация

- "Настройки функций проектора - Меню Настройки" [стр.75](#)
- "Корректировка формы изображения с помощью ползунка регулировки горизонтальных трапецеидальных искажений" [стр.39](#)
- "Коррекция формы изображения с помощью кнопки «Корр-ия трапеции»" [стр.40](#)
- "Корректировка формы изображения с помощью функции Quick Corner" [стр.41](#)

Регулировка расплывчатого или смазанного изображения

Если проецируемое изображение расплывчатое или смазанное, выполните следующие действия для устранения недостатков.

- 1** Отрегулируйте фокус изображения с помощью ползунка фокусировки.

- 2** Проверьте следующие пункты:
 - Разместите проектор достаточно близко к экрану.
 - Разместите проектор так, чтобы угол регулировки трапецеидального искажения не был слишком широким, так как это искажает изображение.

- 3** Очистите линзу проектора.



Для предотвращения образования конденсата на объективе после того, как он принесен из холодной среды, перед использованием проектора дайте ему нагреться до комнатной температуры.

- 4** Отрегулируйте параметр **Резкость** в меню проектора **Изображен.**, чтобы улучшить качество изображения.

☛ **Изображен. > Подробн. параметры > Резкость**

- 5** Если проецирование выполняется с компьютера, используйте меньшее разрешение или выберите разрешение, соответствующее родному разрешению проектора.

» Дополнительная информация

- "Настройки качества изображения - Меню Изображен" [стр.71](#)
- "Фокусировка изображения с помощью функции фокусировки" [стр.44](#)
- "Очистка объектива" [стр.84](#)

Устранение неполадок частичного воспроизведения изображения

Если изображение с компьютера воспроизводится частично, выполните следующие действия для устранения неполадки.

- 1** Отрегулируйте размер проецируемого изображения с помощью ползунка масштабирования на проекторе.

2 Убедитесь, что выбран правильный режим проецирования. Можно использовать параметр **Проецирование** в меню **Расширен**.

3 Проверьте настройки экрана компьютера, чтобы выключить двойной экран и настроить разрешение согласно пределам проектора. (Детальную информацию см. в руководстве к компьютеру).

» Дополнительная информация

- "Настройка проектора – Меню Расширен." [стр.77](#)

Устранение шума и других помех изображения

Если проецируемое изображение имеет электронные помехи (шум) или другие помехи, выполните следующие действия для устранения недостатков.

- 1** Проверьте кабели, соединяющие источник видеосигнала и проектор. Они должны:
 - Быть отделены от шнура питания, чтобы предотвратить помехи
 - Быть надежно присоединены на обоих концах
 - Не быть присоединены к удлинителю
- 2** Если форма изображения отрегулирована с помощью элементов управления проектора, попробуйте уменьшить значение параметра **Резкость** в меню проектора **Изображен.**, чтобы улучшить качество изображения.
☛ **Изображен.** > **Подробн. параметры** > **Резкость**
- 3** Если присоединен удлинитель шнура питания, попробуйте выполнить проецирование без него, чтобы определить, не он ли вызывает помехи сигнала.
- 4** Выберите разрешение и частоту обновления компьютерного видеосигнала, совместимые с проектором.

» Дополнительная информация

- "Настройки качества изображения - Меню Изображен" [стр.71](#)

Регулировка параметров изображения с неправильной передачей яркости или цвета

Если проецируемое изображение слишком темное или светлое или его цвета воспроизводятся неправильно, выполните следующие действия для устранения недостатков.

- 1** Чтобы выбрать другие цветовые режимы для изображения и окружения, выберите настройку **Цветовой режим** в меню **Изображен.** проектора.
- 2** Проверьте настройки источника видеосигнала.
- 3** Отрегулируйте в меню проектора **Изображен.** доступные настройки для текущего источника входного сигнала, такие как **Яркость**, **Контраст**, **Оттенок** и **Насыщен. цвета**.
☛ **Изображен.** > **Подробн. параметры**
- 4** Убедитесь, что для настройки **Видеодиапазон** выбрано верное значение в меню проектора **Сигнал**, если оно доступно для имеющегося источника изображения.
☛ **Сигнал** > **Дополнительно** > **Видеодиапазон**
- 5** Убедитесь, что все кабели надежно подключены к проектору и видеоаппаратуре. Если используются длинные кабели, попытайтесь присоединить более короткие.
- 6** Разместите проектор достаточно близко к экрану.

» Дополнительная информация

- "Настройки качества изображения - Меню Изображен" [стр.71](#)

Регулировка перевернутого изображения



Если изображение перевернуто, выберите правильный режим проецирования.

☛ **Расширен. > Проецирование**

» **Дополнительная информация**

- "Настройка проектора – Меню Расширен." [стр.77](#)

Если звук отсутствует или его громкость слишком низкая, выполните следующие действия для устранения неполадки.

- 1** Отрегулируйте настройки громкости проектора кнопками  и  на пульте ДУ.



Если для потокового проигрывателя громкость была отрегулирована с помощью пульта ДУ для потокового проигрывателя, также может потребоваться повторная регулировка громкости.

- 2** Проверьте кабельные соединения между проектором и источником видеосигнала.
- 3** Проверьте следующие настройки на проекторе.
 - Нажмите кнопку  на пульте ДУ, чтобы возобновить видео и аудио, если они были временно отключены.
- 4** Проверьте следующие настройки видеоаппаратуры.
 - Проверьте потоковый проигрыватель Media Player или источник видеосигнала, чтобы убедиться, что громкость включена и аудиовыход настроен на нужный источник.
 - Установите для подключенного устройства выход PCM.
 - При подключении проектора к Mac кабелем HDMI убедитесь, что ваше устройство Mac поддерживает передачу аудио через порт HDMI.

» Дополнительная информация

- "Настройки функций проектора - Меню Настройки" [стр.75](#)

Если проектор не отвечает на команды пульта ДУ, выполните следующие действия для устранения неполадки.



В случае утери пульта дистанционного управления можно заказать другой в компании Epson.



Для отмены сопряжения потокового проигрывателя с пультом ДУ выберите  > **Пульт и аксессуары** > на главном экране Android TV, выберите пульт ДУ, сопряжение которого необходимо отменить, а затем выберите пункт **Отключить**.

- 1** Проверьте правильность установки и заряд батареек пульта дистанционного управления. При необходимости замените батарейки.
- 2** Убедитесь, что не используется пульт ДУ для потокового проигрывателя. Убедитесь, что используется пульт ДУ для проектора.
- 3** Проверьте, не залипла ли кнопка на пульте дистанционного управления, отвечающая за переход пульта в спящий режим. Отпустите кнопку, чтобы «разбудить» пульт дистанционного управления.
- 4** Убедитесь, что пульт дистанционного управления находится в пределах угла и диапазона приема проектора.
- 5** Убедитесь, что проектор не перегрелся или не отключился.
- 6** Яркий свет флуоресцентных ламп, прямые солнечные лучи или инфракрасные сигналы устройств могут создавать помехи для удаленных приемников проектора. Приглушите свет или переместите проектор подальше от солнца и оборудования, создающего помехи.
- 7** Возможно, потоковый проигрыватель и пульт ДУ отключены. Выполните сопряжение заново, удерживая нажатыми кнопки  и стрелка вправо на пульте ДУ примерно в течение семи секунд.

► Дополнительная информация

- "Работа с пультом дистанционного управления" [стр.26](#)

При невозможности управления подключенными устройствами с помощью функций Связь HDMI выполните следующие действия для устранения неисправности.

- 1** Убедитесь, что кабель соответствует стандартам CEC для HDMI.
- 2** Убедитесь, что подключенное устройство соответствует стандартам CEC для HDMI. Дополнительную информацию см. в документации, поставляемой в комплекте с устройством.
- 3** Проверьте доступность устройства в списке **Подкл. устройств**.
Если устройство не отображается в списке **Подкл. устройств**, значит, оно не соответствует стандартам CEC для HDMI.
Подключите другое устройство.
☛ Настройки > Связь HDMI > Подкл. устройств
- 4** Проверьте надежность подключения всех кабелей, необходимых для функции Связь HDMI.
- 5** Убедитесь, что все подключенные устройства включены и находятся в режиме ожидания. Дополнительную информацию см. в документации, поставляемой в комплекте с устройством.
- 6** Подключая новое устройство или изменяя подключение, заново установите функцию CEC для подключенного устройства и перезапустите устройство.

» Дополнительная информация

- "Настройки функций проектора - Меню Настройки" [стр.75](#)

Приложение

Для просмотра технических характеристик изделия и важных примечаний о нем ознакомьтесь с этими разделами.

» **Дополнительная информация**

- "Дополнительные принадлежности и запасные части" [стр.110](#)
- "Размер экрана и расстояние проецирования" [стр.111](#)
- "Разрешение отображения, поддерживаемое монитором" [стр.113](#)
- "Технические характеристики проектора" [стр.114](#)
- "Внешние размеры" [стр.116](#)
- "Наклейки с предупреждениями" [стр.117](#)
- "Перечень символов и правил техники безопасности" [стр.118](#)
- "Глоссарий" [стр.121](#)
- "Примечания" [стр.123](#)

Доступны следующие дополнительные принадлежности и запасные части. Приобретайте эти изделия по мере необходимости.

Ниже приведен список дополнительных принадлежностей и запасных частей по состоянию на март 2022 г.

Подробная информация о принадлежностях изменяется без предварительного уведомления, а наличие в продаже зависит от страны, в которой совершается покупка.

» Дополнительная информация

- "Кронштейны" [стр.110](#)
- "Внешние устройства" [стр.110](#)
- "Запасные части" [стр.110](#)

Кронштейны

Потолочный кронштейн ELPMB23

Используется при установке проектора на потолке.

Комплект защитного провода ELPWR01

Служит для крепления проектора к установочному кронштейну для его защиты от падения.

Потолочная трубка (450 мм) ELPFP13

Потолочная трубка (700 мм) ELPFP14

Используется при установке проектора на высоком потолке.



Для подвешивания проектора к потолку необходим особый опыт. Обратитесь в компанию Epson за помощью.

Внешние устройства

Потоковый проигрыватель ELPAP12

Этот потоковый проигрыватель служит для просмотра веб-сайтов.

Запасные части

Блок лампы ELPLP97

Используется для замены отслуживших ламп.

Воздушный фильтр ELPAF54

Используется для замены отслуживших воздушных фильтров.

Воспользуйтесь таблицей, чтобы определить, как далеко следует расположить проектор от экрана, основываясь на размере проецируемого изображения.

Минимальные значения регулировки сдвига линзы показаны в следующей таблице.

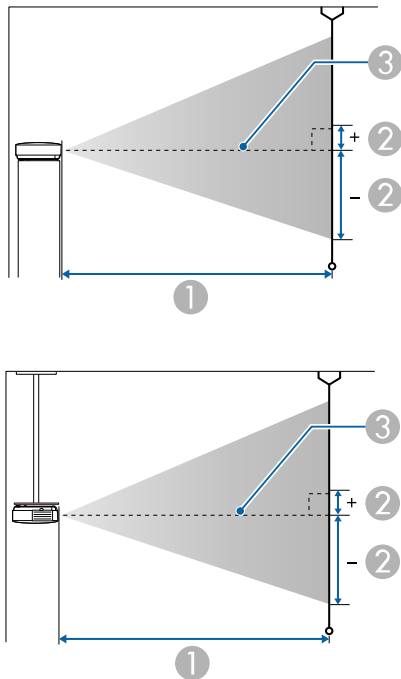

- ① Расстояние проецирования (см)
- ② Расстояние от центра линзы до основания экрана (эти изменения зависят от настройки сдвига линзы по вертикали) (см).
- ③ Центр объектива

Размер экрана 16:9		①	②
		Минимум (Широк.) — Максимум (Теле)	Сдвиг линзы по вертикали: снизу вверх
40"	89 × 50	115 - 189	-55 - 5
60"	133 × 75	175 - 285	-83 - 8
80"	177 × 100	234 - 381	-110 - 11
100"	221 × 125	294 - 477	-138 - 14
120"	266 × 149	353 - 573	-166 - 16
150"	332 × 187	443 - 718	-207 - 20
200"	443 × 249	591 - 958	-276 - 27
300"	664 × 374	888 - 1439	-414 - 41
400"	886 × 498	1186 - 1919	-552 - 54
500"	1107 × 623	1483 - 2400	-690 - 68

Размер экрана 4:3		①	②
		Минимум (Широк.) — Максимум (Теле)	Сдвиг линзы по вертикали: снизу вверх
33"	67 × 50	117 - 191	-56 - 5
40"	81 × 61	142 - 232	-68 - 7
60"	122 × 91	215 - 350	-101 - 10
80"	163 × 122	288 - 467	-135 - 13
100"	203 × 152	360 - 585	-169 - 17
120"	244 × 183	433 - 703	-203 - 20
150"	305 × 229	542 - 879	-253 - 25
200"	406 × 305	724 - 1173	-338 - 33
300"	610 × 457	1088 - 1761	-507 - 50
400"	813 × 610	1452 - 2349	-676 - 66
408"	829 × 622	1481 - 2396	-689 - 67

Размер экрана 16:10		①	②
		Минимум (Широк.) — Максимум (Теле)	Сдвиг линзы по вертикали: снизу вверх
37"	80 × 50	116 - 189	-55 - 5
40"	86 × 54	125 - 205	-60 - 6
60"	129 × 81	189 - 308	-90 - 9
80"	172 × 108	254 - 412	-119 - 12
100"	215 × 135	318 - 516	-149 - 15
120"	258 × 162	382 - 620	-179 - 18
150"	323 × 202	479 - 776	-224 - 22
200"	431 × 269	639 - 1036	-298 - 29
300"	646 × 404	961 - 1555	-448 - 44
400"	862 × 538	1282 - 2075	-597 - 58
462"	995 × 622	1483 - 2399	-690 - 68

См. *Supplemental A/V Support Specification* для получения подробной информации о совместимой частоте обновления и разрешениях для каждого совместимого формата отображения видео.

» **Дополнительная информация**

- "Получение последней версии документов" [стр.8](#)

Название устройства	ЕН-TW6250
Размеры	333 (Ш) × 123 (В) × 275 (Д) мм (приподнятая секция не учитывается)
Размер ЖК-панели	Ширина 0,61"
Способ отображения	Активная матрица TFT из поликристаллического кремния
Разрешение	2 073 600 пикселей * Full HD (1920 (Ш) × 1080 (В) точек) × 3
Регулировка фокусного расстояния	Ручная
Регулировка масштаба	1–1,62 (Оптич. масштабиров.)
Лампа	Лампа UHE, 200 Вт, номер модели: ELPLP97
Срок службы лампы	Если Световой поток в меню Изображение установлен на: Высокий: до 4500 часов Стандарт: до 4500 часов ЕСО: до 7500 часов
Макс. аудиовыход	10 W
Динамик	1
Источник питания	100–240 В перем. тока ±10 % 50/60 Гц 3,2–1,5 А
Номинальное энергопотребление (область 100–120 В)	Если Световой поток в меню Изображение установлен на: Высокий: 316 Вт Стандарт: 280 Вт ЕСО: 242 Вт
Номинальное энергопотребление (область 220–240 В)	Если Световой поток в меню Изображение установлен на: Высокий: 301 Вт Стандарт: 268 Вт ЕСО: 231 Вт

Энергопотребление в режиме ожидания	0,3 W
Рабочая высота	Высота от 0 до 3048 м над уровнем моря
Рабочая температура **	Высота от 0 до 2286 м: от 5 до 35 °С (влажность от 20 до 80 %, без конденсации) Высота от 2287 до 3048 м: от 5 до 30 °С (влажность от 20 до 80 %, без конденсации)
Температура хранения	от -10 до +60 °С (влажность от 10 до 90 %, без конденсации)
Вес	Приблиз. 4,1 кг

* Технология смещения пикселей позволяет достигнуть разрешения 4К на экране.

** Яркость лампы автоматически уменьшается при сильном повышении температуры воздуха. (Приблизительно 35 °С на высоте от 0 до 2286 м и приблизительно 30 °С на высоте от 2287 до 3048 м; однако эти значения могут варьироваться в зависимости от окружающей среды).

Угол наклона

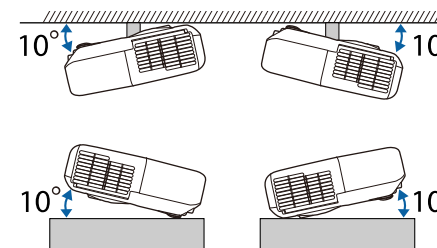

Использование проектора при наклоне более 10° может стать причиной его повреждения и несчастного случая.

» Дополнительная информация

- "Спецификации соединителя" [стр.115](#)

Спецификации соединителя

Порт Audio Out	Стерефонический мини-штекер
Порт HDMI1 (ARC)	HDMI
Порт HDMI2	HDMI
Порт USB-A (5V---2.0A)	Разъем USB (type-A)
Порт Service	Разъем USB (Mini-B)



Порты USB-A и Service поддерживают USB 2.0. Однако не гарантируется работа портов USB со всеми устройствами, которые поддерживают USB.

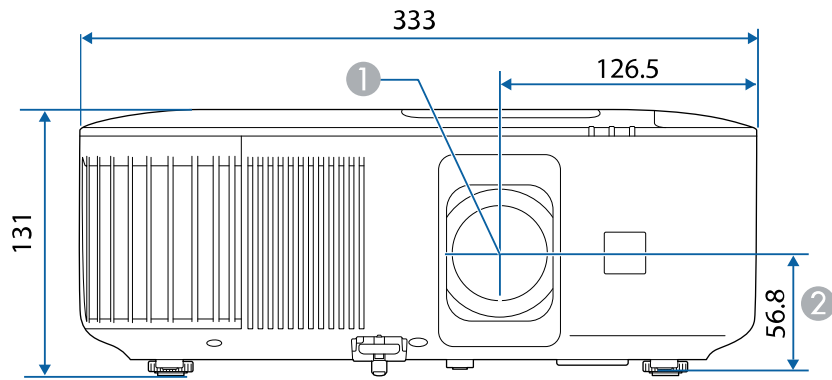

1 Центр объектива

2 Расстояние от центра объектива до точки крепления кронштейна подвески

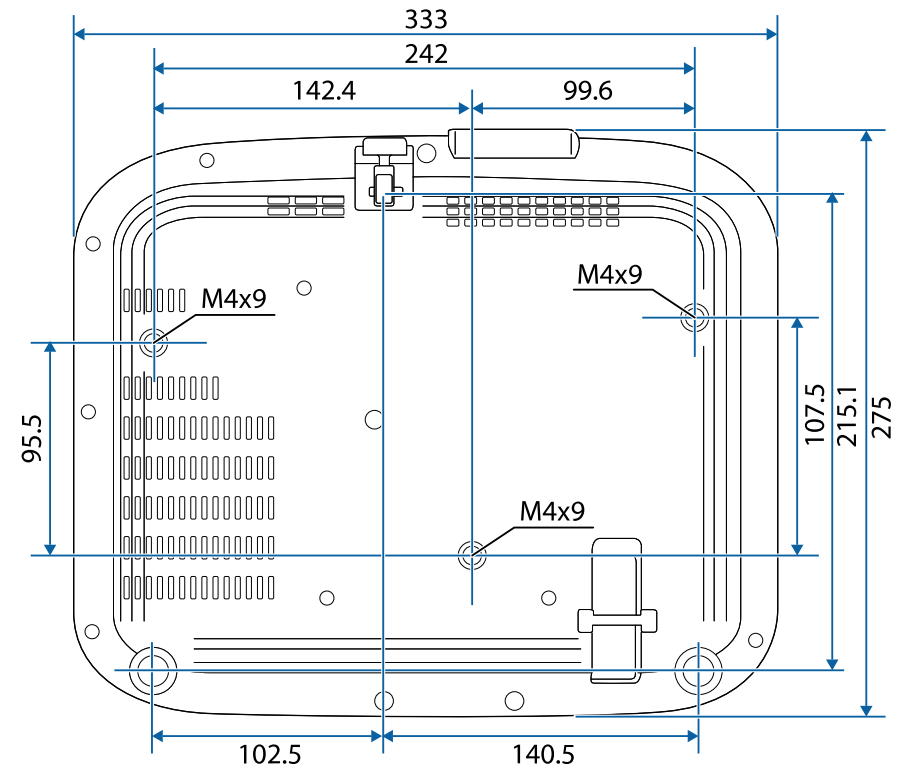

Изделие поставляется с наклейками с предупреждениями.

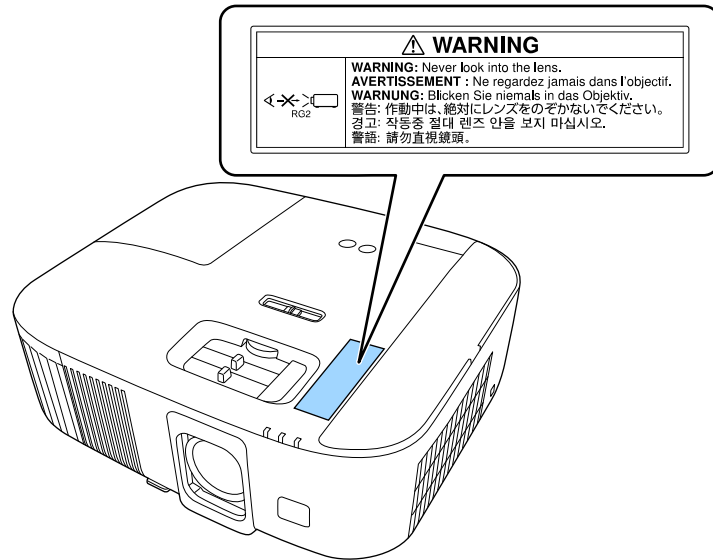

Как и при использовании любого другого источника яркого света, запрещается направлять луч в глаза, RG2 IEC/EN 62471-5:2015.

В таблице ниже приведены символы техники безопасности, устанавливаемые на оборудование.

№	Символ	Утвержденные стандарты	Описание
1		IEC60417 No. 5007	ON (Вкл. - питание) Подключение к электросети установлено.
2		IEC60417 No. 5008	OFF (Выкл. - питание) Оборудование отключено от электросети.
3		IEC60417 No. 5009	Режим ожидания Указывает на переключатель или его положение, посредством которого часть оборудования переходит в режим ожидания.
4		ISO7000 No. 0434B, IEC3864-B3.1	Предостережение Указывает на общее предупреждение при использовании продукта.
5		IEC60417 No. 5041	Внимание! Горячая поверхность Отмеченная этим символом деталь может нагреваться, прикасаться к ней следует с особой осторожностью.
6		IEC60417 No. 6042 ISO3864-B3.6	Внимание! Опасность поражения электрическим током Оборудование может быть причиной поражения электрическим током.
7		IEC60417 No. 5957	Использование только внутри помещений Электрооборудование изначально предназначено для использования внутри помещений.

№	Символ	Утвержденные стандарты	Описание
8		IEC60417 No. 5926	Полярность разъема питания постоянного тока Указывается положительный и отрицательный проводник (полярность) на части оборудования, к которому может подключаться источник питания постоянного тока.
9		—	То же, что и № 8.
10		IEC60417 No. 5001B	Общее состояние батареи Оборудование, питающееся от батареи. Указывает деталь, например крышку батарейного отсека или клеммы разъема.
11		IEC60417 No. 5002	Положение элемента Указывает на сам держатель батареи или на положение элементов внутри держателя батареи.
12		—	То же, что и № 11.
13		IEC60417 No. 5019	Защитное заземление Указывает на любую клемму, предназначенную для подключения к внешнему проводнику, защищающего от поражения электрическим током, или клемме электрода защитного заземления.
14		IEC60417 No. 5017	Земля Указывает на клемму заземления в корпусах, где явно не требуется символ No. 13.

№	Символ	Утвержденные стандарты	Описание
15		IEC60417 No. 5032	Переменный ток Указывается на табличке с техническими данными, что оборудование подходит для работы только с переменным током; а также на соответствующих клеммах.
16		IEC60417 No. 5031	Постоянный ток Указывается на табличке с техническими данными, что оборудование подходит для работы только с постоянным током; а также на соответствующих клеммах.
17		IEC60417 No. 5172	Оборудование класса II Указывает, что оборудование удовлетворяет требованиям безопасности для устройства класса II в соответствии со стандартом IEC 61140.
18		ISO 3864	Запрет (общий) Указывает на недопустимые действия или операции.
19		ISO 3864	Не прикасаться! Запрещается прикасаться к определенной детали оборудования, так как это может привести к получению травмы.
20		—	Если проектор включен, никогда не смотрите в его объектив.
21		—	Запрещается класть предметы на проектор.
22		ISO3864 IEC60825-1	Внимание! Лазерное излучение Оборудование может быть источником лазерного излучения.

№	Символ	Утвержденные стандарты	Описание
23		ISO 3864	Разбирать запрещается При разборке оборудования возникает опасность получения травмы или поражения электрическим током.
24		IEC60417 No. 5266	Режим ожидания, частичный режим ожидания Часть оборудования находится в состоянии готовности.
25		ISO3864 IEC60417 No. 5057	Предостережение, движущиеся детали Запрещается приближаться к движущимся деталям в соответствии со стандартами защиты.
26		IEC60417 No. 6056	Предостережение (движущиеся лопасти вентилятора) В соответствии с правилами техники безопасности держитесь на расстоянии от движущихся лопастей вентилятора.
27		IEC60417 No. 6043	Предостережение (острые углы) Предупреждение о том, что запрещается прикасаться к острым углам.
28		—	Предупреждение о том, что смотреть в объектив при проецировании запрещено.
29		ISO7010 No. W027 ISO 3864	Предупреждение, оптическое излучение (например, УФ, видимое излучение, ИК) Соблюдайте осторожность вблизи оптического излучения, чтобы не допустить повреждения глаз и кожи.

№	Символ	Утвержденные стандарты	Описание
30		IEC60417 No. 5109	Не использовать в жилых районах. Для идентификации электрического оборудования, не подходящего для жилых районов.

В этом разделе даются толкования сложных терминов, смысл которых не раскрыт в тексте этого руководства. За более подробной информацией следует обратиться к имеющимся в продаже изданиям.

Формат изображения	Отношение длины и высоты изображения. Экраны с соотношением горизонталь:вертикаль, равным 16:9 (например, экраны HDTV), называются широкими. SDTV и стандартные экраны компьютеров имеют формат 4:3.
Контраст	Относительная яркость светлых и темных участков изображения может быть увеличена или уменьшена для обеспечения большей четкости текста и графики или для придания им более мягких очертаний. Регулировка этого свойства изображения называется регулировкой контрастности.
DHCP	Аббревиатура от английского термина Dynamic Host Configuration Protocol (протокол динамического конфигурирования узла). В соответствии с этим протоколом происходит автоматическое назначение адреса IP для подключенного к сети оборудования.
Адрес шлюза	Это сервер (маршрутизатор) для обмена данными в сети (подсети), разделенный в соответствии с масками подсети.
HDCP	HDCP является аббревиатурой от английского термина High-bandwidth Digital Content Protection (защита цифрового контента в сети с высокой пропускной способностью). Она используется для предотвращения незаконного копирования и защиты авторских прав путем шифрования цифровых сигналов, посылаемых через порты DVI и HDMI. Поскольку входной порт HDMI этого проектора поддерживает HDCP, то он позволяет проецировать изображения, защищенные по этой технологии. Однако, возможно, проектор не сможет проецировать изображения, защищенные обновленными или исправленными версиями шифрования HDCP.

HDMI™	Аббревиатура от английского термина High Definition Multimedia Interface (интерфейс для мультимедиа высокой четкости). HDMI™ — это стандарт, ориентированный на цифровую бытовую электронику и компьютеры. Это стандарт цифровой передачи HD-изображений и многоканальных аудиосигналов. Поскольку цифровой сигнал не сжимается, изображение может передаваться с максимально возможным качеством. Также предоставляется функция шифрования цифрового сигнала.
HDTV	Сокращение для выражения High-Definition Television (телевидение с высоким разрешением), относящегося к системам с высоким разрешением, удовлетворяющим следующим условиям: <ul style="list-style-type: none"> • Разрешение по вертикали 720p или 1080i либо выше (p = Прогрессивная, i = Чересстрочная) • Формат экрана 16:9
Чересстрочная	Передача информации, необходимой для представления экрана, путем отправки строк через одну, сверху донизу изображения. Изображения могут мигать, поскольку строки в кадре выводятся через одну.
Адрес IP	Номер для идентификации компьютера, подключенного к сети.
Прогрессивная	Информация проецируется по одному экрану, выводится изображение одного кадра. Хотя число строк при этом не изменяется, изображение меньше мерцает. Поскольку объем информации вдвое превышает объем при использовании чересстрочной развертки.
Част. обновления	Светоизлучающий элемент дисплея сохраняет постоянную яркость и цвет в течение чрезвычайно короткого периода времени. Вследствие этого изображение необходимо выполнять большое число сканирований в секунду, чтобы обновлять состояние светоизлучающего элемента. Число операций обновления в секунду называется Refresh rate (Частота кадров) и выражается в герцах (Гц).

SDTV	Аббревиатура от английского термина Standard Definition Television (Телевидение стандартной четкости), относящегося к стандартным телевизионным системам, которые не удовлетворяют требованиям, предъявляемым к HDTV High-Definition Television.
SSID	SSID - это идентификационные данные для присоединения другого устройства к беспроводной локальной сети. Беспроводная связь возможна между устройствами с одинаковым SSID.
Маска подсети	Это числовое значение, которое определяет количество битов, использующихся для адреса сети в разделенной сети (подсети) адресов IP.
SVGA	Стандартный размер экрана с разрешением 800 (по горизонтали) x 600 (по вертикали) точек.
SXGA	Стандартный размер экрана с разрешением 1280 (по горизонтали) x 1024 (по вертикали) точек.
Синхронизация	Сигналы на выходе компьютера имеют определенную частоту. Если частота проектора не совпадает с этой частотой, получаются изображения невысокого качества. Процесс согласования этих сигналов по фазе (относительное положение гребней и провалов в сигнале) называется Синхронизация. Если сигналы не синхронизованы, возникают мигание, размытость и горизонтальные помехи.
VGA	Стандартный размер экрана с разрешением 640 (по горизонтали) x 480 (по вертикали) точек.
XGA	Стандартный размер экрана с разрешением 1024 (по горизонтали) x 768 (по вертикали) точек.
WXGA	Стандартный размер экрана с разрешением 1280 (по горизонтали) x 800 (по вертикали) точек.

В этих разделах приведены важные примечания, касающиеся проектора.

» **Дополнительная информация**

- "Инструкции по утилизации проектора" [стр.123](#)
- "Indication of the manufacturer and the importer in accordance with requirements of EU directive" [стр.123](#)
- "Indication of the manufacturer and the importer in accordance with requirements of United Kingdom directive" [стр.123](#)
- "Ограниченное применение" [стр.123](#)
- "Рекомендации по операционной системе" [стр.124](#)
- "Торговые марки" [стр.124](#)
- "Уведомление об авторских правах" [стр.124](#)
- "Атрибуция авторских прав" [стр.125](#)

Инструкции по утилизации проектора

Проектор

Перед утилизацией проектора удалите из него лампу. Посмотрите местные законы или предписания, касающиеся утилизации. Не помещайте его в бытовые отходы.

Лампа проектора

Лампа в этом изделии содержит ртуть (Hg). Посмотрите местные законы или предписания, касающиеся утилизации. Не помещайте его в бытовые отходы.

Indication of the manufacturer and the importer in accordance with requirements of EU directive

Manufacturer: SEIKO EPSON CORPORATION
 Address: 3-5, Owa 3-chome, Suwa-shi, Nagano-ken 392-8502 Japan
 Telephone: 81-266-52-3131
<http://www.epson.com/>

Importer: EPSON EUROPE B.V.
 Address: Atlas Arena, Asia Building, Hoogoorddreef 5,1101 BA Amsterdam
 Zuidoost
 The Netherlands
 Telephone: 31-20-314-5000
<http://www.epson.eu/>

Indication of the manufacturer and the importer in accordance with requirements of United Kingdom directive

Manufacturer: SEIKO EPSON CORPORATION
 Address: 3-5, Owa 3-chome, Suwa-shi, Nagano-ken 392-8502 Japan
 Telephone: 81-266-52-3131
<http://www.epson.com/>

Importer: Epson (UK) Ltd.
 Address: Westside, London Road, Hemel Hempstead, Hertfordshire, HP3 9TD,
 United Kingdom
<http://www.epson.co.uk>

Ограниченное применение

Если эта продукция используется в условиях, требующих обеспечения высокого уровня надежности и (или) безопасности — например, в сочетании с авиационными, железнодорожными, судовыми, автомобильными и прочими транспортными средствами, аварийными устройствами оповещения, различными предохранительными устройствами или функциональными устройствами, выполняющими прецизионные операции — применение этой продукции рекомендуется только с учетом необходимых средств обеспечения отказоустойчивости и резервирования, поддерживающих достаточно высокий уровень

безопасности и надежности всей проектируемой системы. В связи с тем, что эта продукция не предназначена для использования в условиях, требующих обеспечения очень высокого уровня надежности и (или) безопасности — например, в сочетании с авиационно-космическим оборудованием, важнейшим телекоммуникационным оборудованием, оборудованием систем управления атомными электростанциями или медицинским оборудованием, непосредственно используемым в процессе медицинского обслуживания — пожалуйста, не забывайте о том, что вы несете ответственность за всестороннюю оценку соответствия этой продукции конкретным условиям эксплуатации и за ее применение в этих условиях.

Рекомендации по операционной системе

- Операционная система Microsoft® Windows® 8.1
- Операционная система Microsoft® Windows® 10
- Операционная система Microsoft® Windows® 11

В данном руководстве эти операционные системы именуется Windows 8.1, Windows 10 и Windows 11. Кроме того, для их обозначения используется собирательный термин Windows.

- macOS 10.13.x
- macOS 10.14.x
- macOS 10.15.x
- macOS 11.0.x
- macOS 12.0.x

В данном руководстве для обозначения всех вышеуказанных операционных систем используется собирательный термин «Mac OS».

Торговые марки

EPSON является зарегистрированным товарным знаком, EXCEED YOUR VISION и их логотипы — зарегистрированные товарные знаки или товарные знаки Seiko Epson Corporation.

iPad, iPhone, Mac, OS X, iOS и macOS являются товарными знаками корпорации Apple Inc.

Microsoft, Windows и логотип Windows являются товарными знаками или зарегистрированными товарными знаками корпорации Microsoft в США и/или других странах.

Google, Google Play, YouTube и Android TV — товарные знаки компании Google LLC.

Google Assistant недоступен на некоторых языках и в некоторых странах. Доступность служб зависит от страны и языка.

HDMI, логотип HDMI и High-Definition Multimedia Interface являются товарными знаками или зарегистрированными товарными знаками HDMI Licensing Administrator, Inc. 

Wi-Fi® является товарным знаком компании Wi-Fi Alliance®.

Товарный знак и логотипы Bluetooth® являются зарегистрированными товарными знаками компании Bluetooth SIG, Inc., а компания Seiko Epson Corporation использует данные знаки по лицензии. Другие товарные знаки или торговые названия являются собственностью соответствующих правообладателей.

Netflix — зарегистрированный товарный знак компании Netflix, Inc. 

Используемые в данном документе названия других изделий также используются исключительно в целях идентификации и могут являться товарными знаками, принадлежащими соответствующим владельцам. Компания Epson отказывается от всех и любых притязаний и прав на эти фирменные марки.

Уведомление об авторских правах

Все права защищены. Воспроизведение, сохранение в информационно-поисковой системе или передача в любой форме или любыми средствами, электронными, механическими, фотокопировальными, записывающими или иными любого из положений настоящей публикации без предварительного письменного разрешения компании Seiko Epson Corporation запрещено. Компания не принимает на себя никакой патентной ответственности в связи с использованием

содержащейся здесь информации. Также компания не принимает на себя никакой ответственности за любого рода ущерб, возникший в связи с использованием содержащейся здесь информации.

Ни компания Seiko Epson Corporation, ни ее дочерние предприятия не несут ответственности перед покупателем данного изделия или перед третьими лицами за ущерб, убытки, издержки или расходы, понесенные покупателем или третьими лицами в результате несчастного случая, непредусмотренного или неправильного применения данного изделия или несанкционированных переделок, ремонтов или изменений данного изделия, либо (исключая США) несоблюдения всех требований инструкций по эксплуатации и техническому обслуживанию, предоставленных компанией Seiko Epson Corporation.

Компания Seiko Epson Corporation не несет ответственности за ущерб или затруднения любого рода, явившиеся результатом применения любых дополнительных принадлежностей или расходных материалов, не указанных компанией Seiko Epson Corporation в качестве оригинальной продукции Epson (Original Epson Products) или одобренной продукции Epson (Epson Approved Products).

Содержание данного руководства может быть изменено или обновлено без уведомления.

Атрибуция авторских прав

Эта информация может изменяться без предварительного уведомления.

© 2022 Seiko Epson Corporation

2022.4 414279000RU