

> X10-4K

Безламповый смарт-кинотеатр
Руководство пользователя

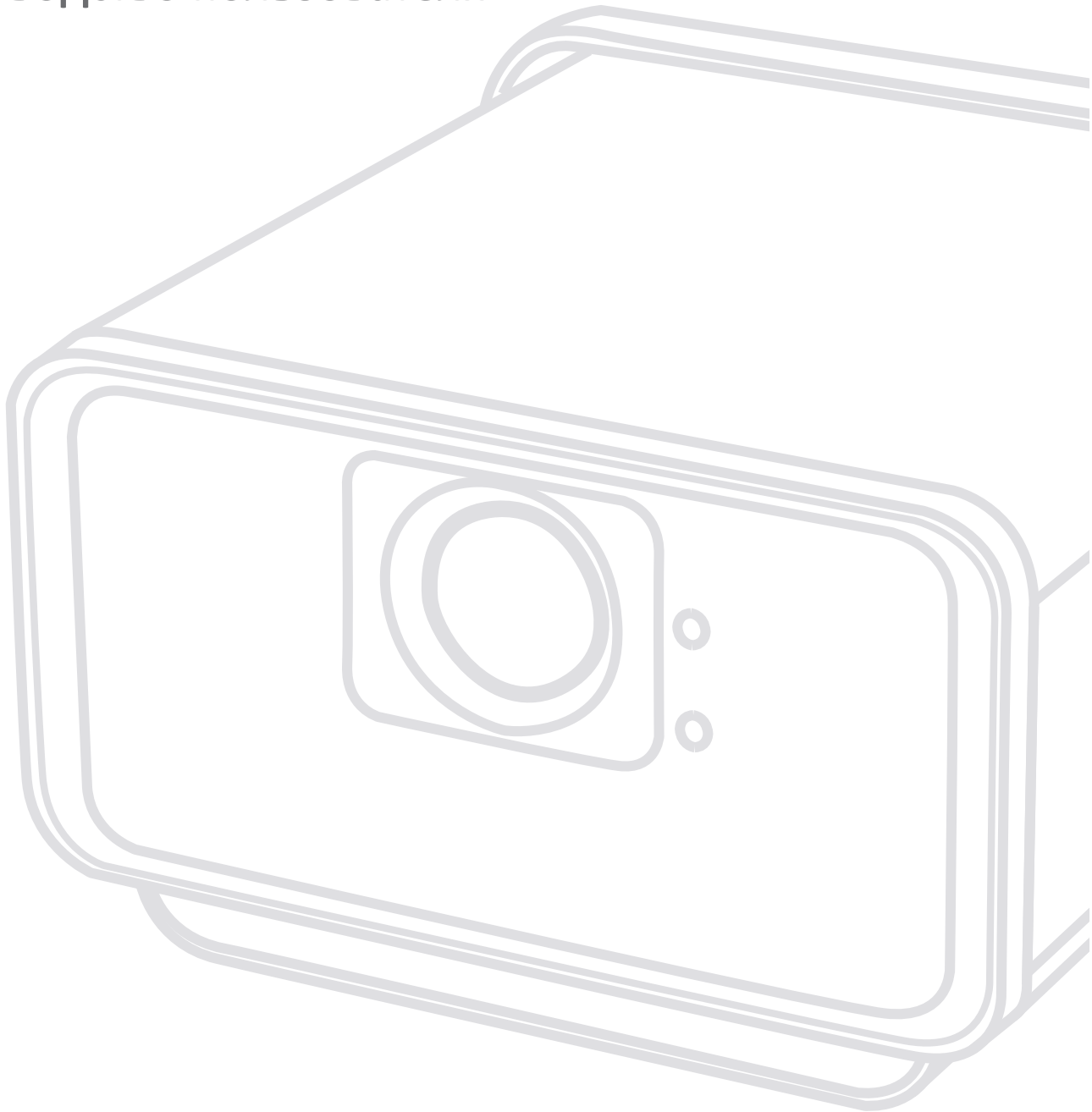

Благодарим за выбор ViewSonic®

Компания ViewSonic® — ведущий мировой поставщик видеотехники. Наша высокотехнологичная, новаторская и удобная в эксплуатации продукция превосходит все ожидания потребителей. Мы верим, что продукция ViewSonic® может изменить мир в лучшую сторону. Без сомнения, изделие производства ViewSonic® прослужит вам долго.

Еще раз благодарим за выбор ViewSonic®!

> Меры обеспечения безопасности

Перед началом эксплуатации устройства ознакомьтесь со следующими мерами обеспечения безопасности.

- Храните руководство пользователя в безопасном месте для справки.
- Ознакомьтесь с предупреждениями и выполняйте все инструкции.
- Для надлежащей вентиляции свободное пространство вокруг проектора должно быть не менее 50 см.
- Устанавливайте проектор в хорошо вентилируемых местах. Не ставьте на проектор никакие предметы, препятствующие рассеянию тепла.
- Не ставьте проектор на неровную или неустойчивую поверхность. Проектор может упасть, что может привести к травме или повреждению проектора.
- Не используйте проектор, если его угол наклона составляет больше 10° влево или вправо либо больше 15° вперед или назад.
- Не смотрите в объектив во время работы проектора. Интенсивный луч света опасен для зрения.
- При включении лампы проектора обязательно открывайте затвор или снимайте крышку объектива.
- Во время работы проектора запрещается закрывать проекционный объектив каким-либо предметами, т. к. это может привести к нагреванию и деформированию этих предметов или даже стать причиной возгорания.
- В процессе работы лампа проектора сильно нагревается. Перед заменой лампы необходимо дать проектору остыть в течение приблизительно 45 минут.
- Не используйте лампы с истекшим номинальным сроком службы. При использовании сверх установленного срока службы лампа в редких случаях может треснуть.
- Запрещается производить замену лампы и других электронных компонентов, если вилка шнура питания проектора не вынута из розетки.
- Не пытайтесь разбирать проектор. Детали внутри корпуса находятся под высоким напряжением, контакт с ними может привести к смертельному исходу.
- Во время перемещения проектора не допускайте его падения и не ударяйте его.
- Не ставьте тяжелые предметы на проектор или соединительные кабели.
- Не устанавливайте проектор вертикально на торцовую часть. Это может вызвать падение проектора, что может привести к травме или повреждению проектора.

- Не допускайте воздействия на проектор прямых солнечных лучей и других постоянных источников тепла. Запрещается устанавливать проектор вблизи источников тепла, таких как радиаторы, обогреватели, кухонные плиты и другие устройства (включая усилители), нахождение поблизости от которых может привести к опасному повышению температуры устройства.
- Не ставьте емкости с жидкостью на проектор или рядом с ним. Попадание жидкости внутрь корпуса может привести к выходу проектора из строя. При намокании проектора выньте вилку шнура питания из розетки и обратитесь в местный сервисный центр для обслуживания проектора.
- Во время работы проектора вы можете почувствовать поток теплого воздуха со специфическим запахом из вентиляционной решетки проектора. Это нормальное явление и не является неисправностью.
- Соблюдайте правила техники безопасности при использовании полярной или заземляющей вилки. Полярная вилка имеет два плоских контакта разной ширины. Заземляющая вилка имеет два контакта питания и третий заземляющий контакт. Широкий контакт и третий контакт обеспечивают безопасность пользователя. Если вилка не подходит к электрической розетке, приобретите адаптер. Не пытайтесь с усилием вставить вилку в розетку.
- При подключении к электрической розетке НЕ удаляйте заземляющий контакт. ЗАПРЕЩАЕТСЯ удалять заземляющие контакты.
- Запрещается наступать на сетевой шнур или сгибать его, особенно возле вилки и в месте выхода из проектора.
- В некоторых странах напряжение НЕСТАБИЛЬНО. Проектор рассчитан на безотказную эксплуатацию при напряжении питания переменного тока от 100 до 240 В, однако сбои питания и скачки напряжения свыше ± 10 В могут привести к выходу проектора из строя. Поэтому при опасности сбоев питания или скачков напряжения рекомендуется подключать проектор через стабилизатор напряжения, фильтр для защиты от перенапряжения или источник бесперебойного питания (ИБП).
- При задымлении, аномальном шуме или сильном запахе сразу же выключите проектор и обратитесь к продавцу или в компанию ViewSonic®. Использование проектора в таких условиях представляет опасность.
- Используйте только принадлежности и аксессуары, указанные производителем.
- Отсоедините штепсель питания от электрической розетки, если проектор не будет использоваться длительное время.
- Для проведения технического обслуживания обращайтесь к квалифицированным специалистам.

> Меры обеспечения безопасности: ПОТОЛОЧНЫЙ МОНТАЖ

Перед началом эксплуатации проектора ознакомьтесь со следующими **мерами обеспечения безопасности**.

При необходимости монтажа проектора под потолком настоятельно рекомендуется пользоваться правильно подобранным комплектом для потолочного монтажа проектора, а также проверять безопасность и надежность установки.

Использование ненадлежащих комплектов для потолочного монтажа повышает опасность падения проектора с потолка вследствие неправильного крепления или применения болтов неподходящего диаметра или длины.

Комплект для потолочного монтажа проектора можно приобрести там же, где был приобретен проектор.

> **Содержание**

Меры обеспечения безопасности	3
Меры обеспечения безопасности: потолочный монтаж	5
Введение	9
Возможности	9
Комплектация	10
Описание изделия	11
Проектор: элементы управления и функции	11
Порты подключения.....	13
Пульт ДУ: элементы управления и функции	14
Пульт ДУ: элементы управления и функции	15
Пульт ДУ: эффективная дальность	16
Пульт ДУ: замена батареек.....	16
Первоначальная настройка	17
Выбор места установки: ориентация проектора.....	17
Размеры проецирования	18
Монтаж проектора	19
Подключение устройств	20
Подключение к источнику питания.....	20
Приложение vRemote.....	21
Подключение к внешним устройствам.....	22
Подключение кабелем HDMI	22
Подключение по USB-C	22
Беспроводное дублирование экрана	23
Подключение по Bluetooth	24
Bluetooth Speaker (Громкоговоритель Bluetooth).....	24
Bluetooth Out (Выход Bluetooth).....	26
Голосовое управление	27
Голосовое управление Alexa	27
Команды голосового управления Alexa	29
Голосовое управление Google Ассистент.....	31
Команды голосового управления Google Ассистент.....	32

Подключение к сетям	33
Подключение по Wi-Fi.....	33
Настраиваемый SSID.....	35
Подключение к проводной ЛВС.....	37
Использование проектора	38
Запуск проектора	38
Первое включение.....	38
Предпочтительный язык.....	38
Ориентация проецирования	39
Сетевые настройки	39
Источник входного сигнала	40
Выбор источника входного сигнала	42
Настройка проецируемого изображения	43
Настройка высоты и угла проецирования проектора	43
Выключение проектора.....	44
Источник входного сигнала выбран — древовидная схема экранного меню	45
Меню настройки изображения	48
Меню настройки изображения	53
Управление проектором	58
Главный экран.....	58
Главный экран — древовидная схема экранного меню	59
Работа с меню	64
Aptoide.....	64
Apps Center (Центр приложений).....	65
Чтобы удалить приложения.....	66
File Management (Управление файлами).....	67
Порядок редактирования файла	68
Как пользоваться кнопками на панели управления	69
Советы по использованию USB	69
Поддерживаемые форматы файлов	70
Setting (Настройка)	71
Network Settings (Параметры сети)	71
Basic Settings (Основные настройки)	73
Date & Time (Дата и время).....	77
Firmware Upgrade (Обновление микропрограммы)	79

Онлайн-обновление микропрограммы.....	79
Firmware Update by USB (Обновление микропрограммы с USB-устройства) .	81
Advanced Settings (Дополнительные настройки)	82
Information (Информация)	87
Добавление приложений	88
Удаление приложений с главного экрана.....	89
Приложение	90
Технические характеристики	90
Размеры проектора	92
Таблица синхронизации.....	92
Синхронизация видеосигнала HDMI/USB-C	92
Таблица ИК-сигналов пульта ДУ	94
Глоссарий	95
Поиск и устранение неисправностей	97
Светодиодные индикаторы	98
Уход.....	99
Общие меры предосторожности	99
Чистка объектива.....	99
Очистка корпуса.....	99
Хранение проектора.....	99
Информация о соответствии нормам и	
обслуживании	100
Информация о соответствии.....	100
Соответствие требованиям ФКС США	100
Соответствие стандарту Industry Canada	100
Соответствие стандартам ЕС для европейских стран	101
Заявление о соответствии стандартам RoHS2.....	102
Ограничение использования опасных веществ для Индии.....	103
Утилизация продукта после окончания срока службы	103
Сведения об авторских правах	104
Служба поддержки.....	105
Ограниченная гарантия.....	106

> Введение

Благодаря сочетанию потрясающего разрешения 4K, потокового смарт-воспроизведения и портативной конструкции проектор ViewSonic® X10-4K способен превратить в кинотеатр любую комнату. Небольшой вес, удобная ручка для переноски и короткофокусный объектив позволяют легко переносить проектор X10-4K из комнаты в комнату, из помещения на открытый воздух. Яркость в 2 400 люменов и возможностью подключения по Wi-Fi позволяют пользователям осуществлять потоковое воспроизведение контента от своих любимых провайдеров.

Возможности

- Применение короткофокусного объектива позволяет проецировать изображение на экран размером 100 дюймов с расстояния всего 1,77 м.
- Функция автоматической коррекции вертикальных трапецеидальных искажений автоматически исправляет искажение изображения.
- Подключение громкоговорителей по Bluetooth, функции автоматической фокусировки дублирования экрана.
- Разъем USB-C для передачи видеосигнала и электропитания.
- Функция защиты глаз при слишком близком расположении объектов к источнику света (50 или 100 см)
- Встроенное хранилище емкостью 16 Гб (для пользователя доступно не более 12 Гб).
- Различные цветовые режимы для разных целей проецирования.
- Экранное меню на нескольких языках.

Комплектация

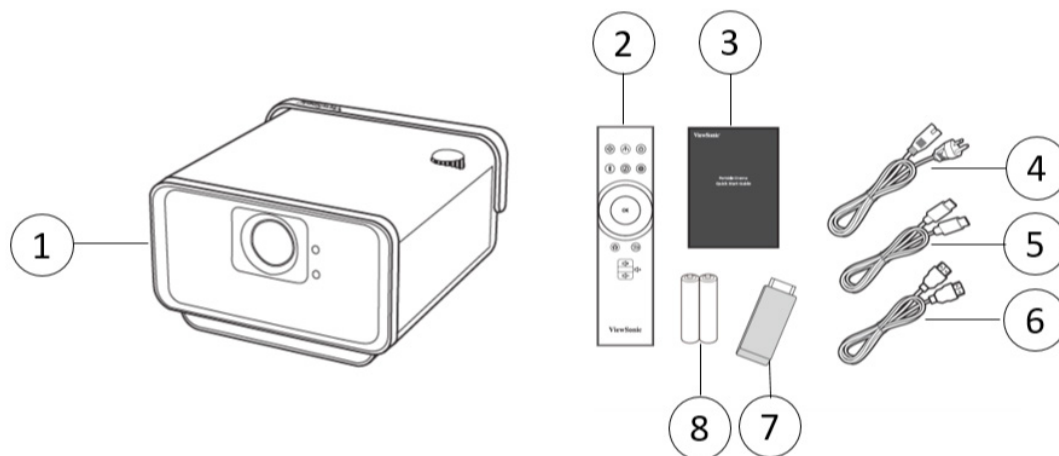

Пункт	Описание
[1]	Проектор X10-4K
[2]	Пульт ДУ
[3]	Краткое руководство
[4]	Сетевой шнур
[5]	Кабель USB-C
[6]	Кабель HDMI
[7]	Модуль Wi-Fi
[8]	Батарейки

ПРИМЕЧАНИЕ. В зависимости от страны в комплект поставки могут входить разные видеокабели и шнур питания. Для получения дополнительной информации обратитесь к местному поставщику оборудования.

Описание изделия

Проектор: элементы управления и функции

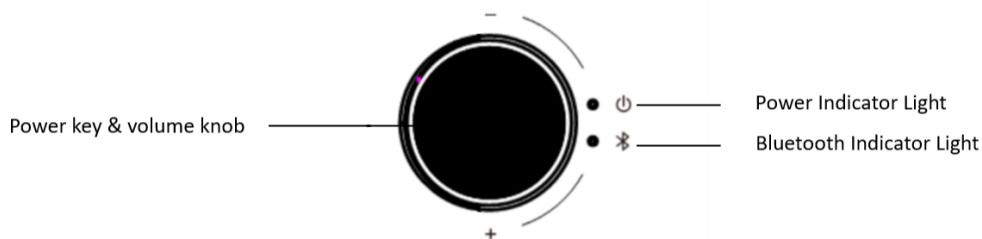
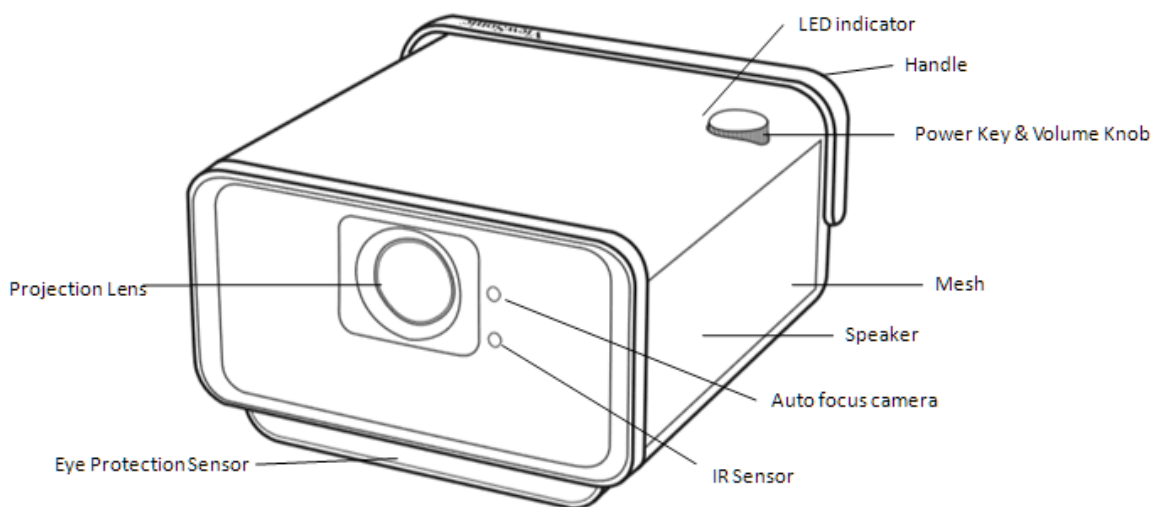

Клавиша	Описание
Питание	Переключение режимов ожидания и включения проектора.
Громкость	Увеличение и уменьшение уровня громкости.

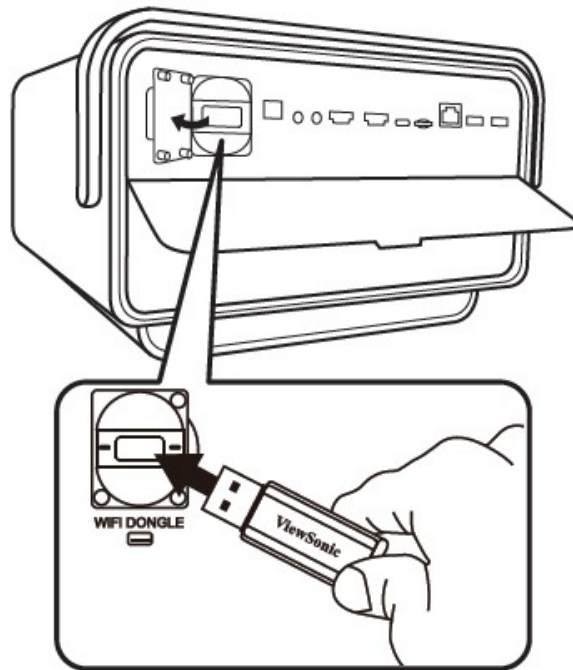
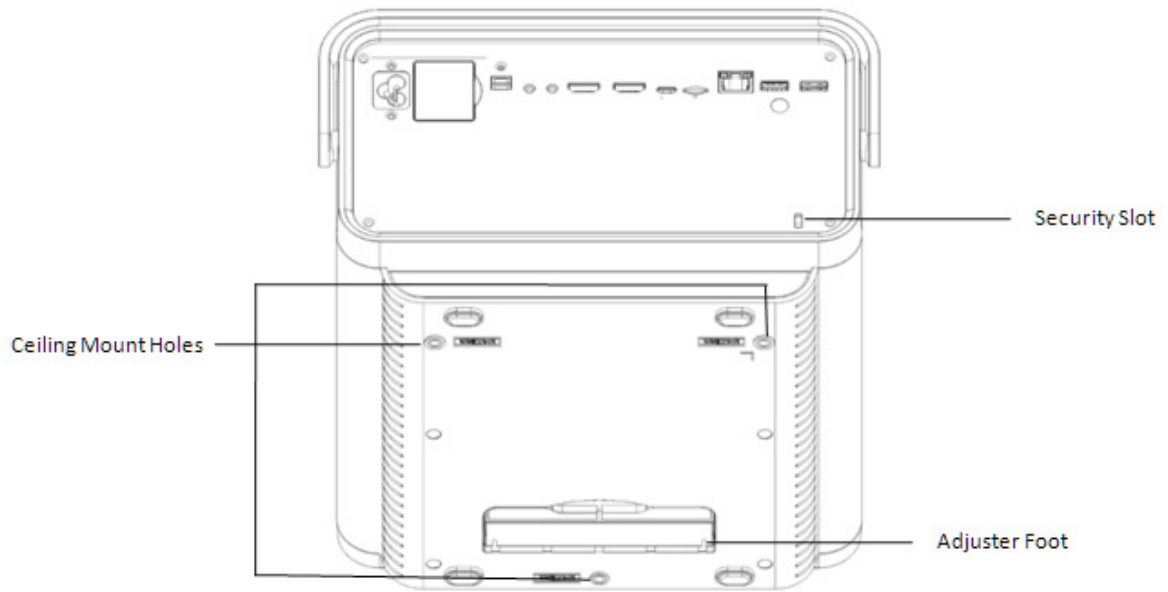

Порты подключения

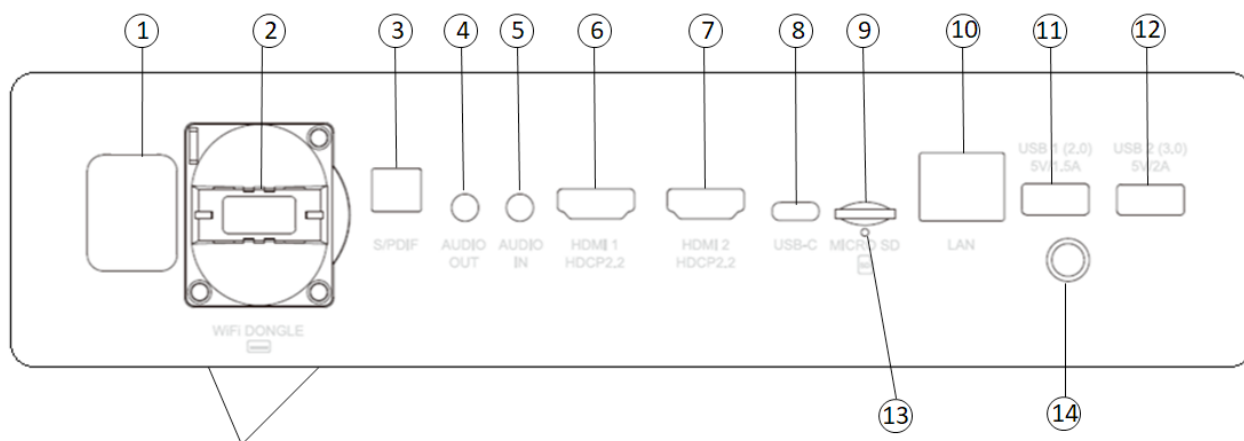

Port (Порт)	Описание
[1] Гнездо шнура питания переменного тока	Гнездо шнура питания переменного тока
[2] Wi-Fi Dongle	Гнездо для модуля Wi-Fi
[3] S/PDIF	Выходное гнездо сигнала S/PDIF
[4] AUDIO OUT (3,5-мм разъем)	Выходное гнездо аудиосигнала
[5] AUDIO IN (3,5-мм разъем)	Входное гнездо аудиосигнала для режима Bluetooth
[6] HDMI 1 ¹	Порт HDMI ³
[7] HDMI 2 ¹	Порт HDMI ³
[8] USB-C ²	Порт USB-C
[9] MICRO SD	Гнездо для микро-SD (SDX до 64 Гб — FAT32/NTFS)
[10] LAN	Порт RJ45 ЛВС
[11] USB 1 (выход, 5 В/1,5 А)	Порт USB 2.0 Type A (устройство чтения USB — FAT32/NTFS)
[12] USB 2 (выход, 5 В/2 А)	Порт USB 3.0 Type A (устройство чтения USB — FAT32/NTFS)
[13] Кнопка сброса	Кнопка сброса для перезапуска проектора ⁴
[14] ИК-датчик	ИК-датчик для дистанционного управления

¹ Поддерживает HDCP 2.2/HDMI 2.0.

² Используйте поставляемый кабель USB-C и убедитесь, что ваше устройство USB-C поддерживает передачу видеобразов.

³ Пользователям iPhone/iPad придется купить дополнительный адаптер. Во избежание проблем с совместимостью, используйте принадлежности, одобренные Apple.

⁴ Вставьте скрепку в кнопку **сброса**, чтобы перезапустить проектор в случае зависания системы.

Пульт ДУ: элементы управления и функции

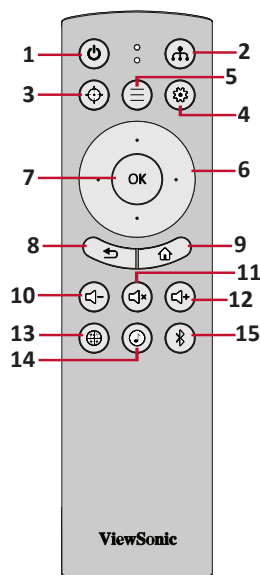

Кнопка		Описание
[1] Питание		Включение и выключение проектора.
[2] Источник		Отображение панели выбора источника входного сигнала.
[3] Фокус		Автоматически настраивает фокус изображения. Чтобы отрегулировать фокус вручную, держите кнопку Focus (фокуса) пульта ДУ нажатой в течение 3 (три) секунд.
[4] Настройка		Отображение меню Setting (Настройка) .
[5] Меню приложения		Отображение меню Application (Приложение).
[6] Вверх/Вниз/Влево/Вправо		Навигация и выбор необходимых пунктов меню, выполнение настроек.
[7] ОК		Подтверждение выбора.
[8] Возврат		Возврат к предыдущему экрану.
[9] Главное		Переход на Home Screen (Начальный экран) .
[10] Уменьшение громкости		Уменьшение уровня громкости звука.
[11] Без звука		Отключение звука/ включение звука.
[12] Увеличение громкости		Увеличение уровня громкости звука.
[13] Настройка сети		Отображение параметров сети.
[14] Аудиорежим		Отображение настроек аудиорежима.
[15] Bluetooth		Запуск поиска Bluetooth.

Пульт ДУ: элементы управления и функции



Кнопка		Описание
[1] Питание		Включение и выключение проектора.
[2] Источник		Отображение панели выбора источника входного сигнала.
[3] Фокус		Автоматически настраивает фокус изображения. Чтобы отрегулировать фокус вручную, держите кнопку фокуса пульта ДУ нажатой в течение 3 (три) секунд.
[4] Настройка		Отображение меню настроек .
[5] Аудиорежим		Отображение настроек громкоговорителя.
[6] Bluetooth		Просмотр параметров Bluetooth.
[7] Вверх/Вниз/Влево/Вправо		Навигация и выбор необходимых пунктов меню, выполнение настроек.
[7] Поворотное колесо влево/вправо		
[8] ОК		Подтверждение выбора.
[9] Возврат		Возврат к предыдущему экрану.
[10] Главное		Переход в главное меню.
[11] Регулировка громкости		Увеличение/уменьшение уровня громкости или выключение/включение звука.

ПРИМЕЧАНИЕ. Пульт дистанционного управления может отличаться в зависимости от вашей страны

Пульт ДУ: эффективная дальность

Для обеспечения надлежащей работы пульта ДУ выполните следующее:

1. Держите пульт ДУ перпендикулярно ИК-датчику(-ам) проектора под углом не более 30° .
2. Расстояние между пультом ДУ и датчиком (-ами) не должно превышать 8 м.

ПРИМЕЧАНИЕ. Расположение ИК-датчика (-ов) приведено на рисунке.

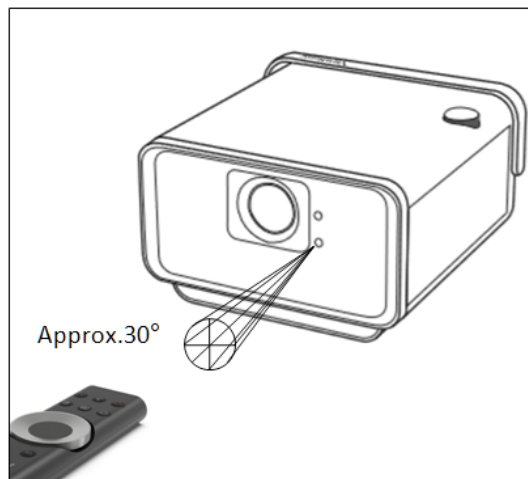

Пульт ДУ: замена батареек

1. Снимите крышку отсека для батареек на нижней части пульта ДУ, нажав накладку и подав крышку поперек.
2. Извлеките старые батарейки (если необходимо) и вставьте две батарейки АА.

ПРИМЕЧАНИЕ. Соблюдайте указанную полярность батареек.

3. Установите крышку отсека для батареек, выровнив ее с основанием и поставив обратно на место.

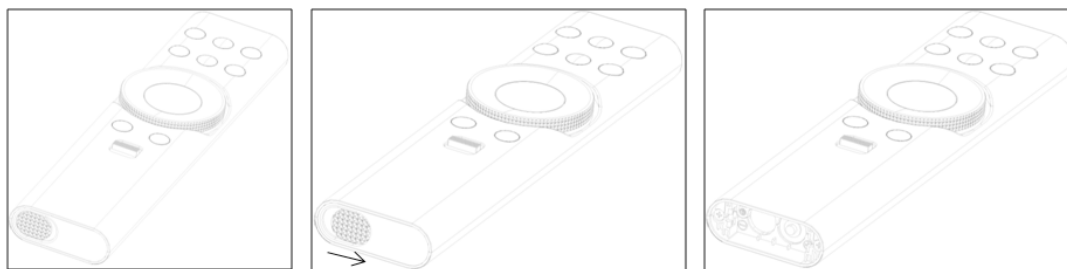

ПРИМЕЧАНИЕ.

- Не оставляйте пульт ДУ и батарейки в очень жарком или влажном месте.
- Для замены используйте только аналогичные или рекомендованные производителем батарейки.
- В случае протечки батареек или если пульт ДУ не будет использоваться в течение длительного времени, извлеките батарейки, чтобы не допустить повреждения пульта ДУ.
- Утилизируйте использованные батарейки согласно указаниям производителя и местным экологическим нормативам.

> Первоначальная настройка

В этом разделе приведены подробные инструкции по первоначальной настройке проектора.

Выбор места установки: ориентация проектора

Решение о месте установки принимается на основе личных предпочтений и планировки помещения. Необходимо учитывать следующее:

- размер и положение экрана,
- расположение соответствующей сетевой розетки,
- расположение и расстояние между проектором и другим оборудованием.

Проектор предназначен для установки в одном из следующих положений:

Местоположение	
<p>Спереди на столе Проектор располагают вблизи пола перед экраном.</p>	
<p>Спереди на потолке Проектор подвешивают в перевернутом положении под потолком перед экраном.</p>	
<p>Сзади на столе¹ Проектор располагают вблизи пола позади экрана.</p>	
<p>Сзади на потолке¹ Проектор подвешивают в перевернутом положении под потолком позади экрана.</p>	

¹ Необходим экран для проецирования сзади.

Размеры проецирования

- Изображение 16:9 на экране 16:9

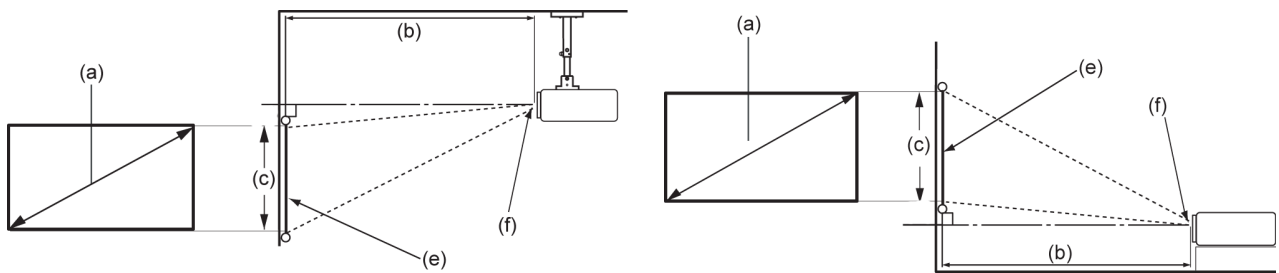

ПРИМЕЧАНИЕ. (e) = Экран / (f) = Центр объектива

Изображение 16:9 на экране 16:9

(a) Размер экрана		(b) Расстояние проецирования				(c) Высота изображения		Ширина изображения	
		Минимум		Максимум					
дюйм	см	дюйм	м	дюйм	м	дюйм	см	дюйм	мм
30	76,2	20,9	0,53	20,9	0,53	14,7	37,36	26,15	664
40	101,6	27,9	0,71	27,9	0,71	19,6	49,81	34,86	886
50	127	34,8	0,88	34,8	0,88	24,5	62,26	43,58	1107
60	152,4	41,8	1,06	41,8	1,06	29,4	74,72	52,29	1328
70	177,8	48,8	1,24	48,8	1,24	34,3	87,17	61,01	1550
80	203,2	55,7	1,42	55,7	1,42	39,2	99,62	69,73	1771
90	228,6	62,7	1,59	62,7	1,59	44,1	112,07	78,44	1992
100	254	69,7	1,77	69,7	1,77	49	124,53	87,16	2214
110	279,4	76,7	1,95	76,7	1,95	53,9	136,98	95,87	2435
120	304,8	83,6	2,12	83,6	2,12	58,8	149,43	104,59	2657
130	330,2	90,6	2,3	90,6	2,3	63,7	161,88	113,3	2878
140	355,6	97,6	2,48	97,6	2,48	68,6	174,34	122,02	3099
150	381	104,5	2,66	104,5	2,66	73,5	186,79	130,74	3321
160	406,4	111,5	2,83	111,5	2,83	78,4	199,24	139,45	3542
200	508	139,4	3,54	139,4	3,54	98,1	249,05	174,32	4428

ПРИМЕЧАНИЕ. В связи с различиями в применяемых оптических компонентах возможно отклонение указанных значений в пределах 3%. Рекомендуется физически проверить размер проецирования и расстояние перед постоянным монтажом проектора.

Монтаж проектора

ПРИМЕЧАНИЕ. При покупке крепления другого производителя используйте винты правильного размера. Размеры винтов могут изменяться в зависимости от толщины установочной пластины.

1. Для обеспечения наиболее безопасной установки используйте настенное или потолочное крепление ViewSonic®.
2. Убедитесь, что винты, используемые для фиксации крепления к проектору, соответствуют следующим требованиям:
 - Тип винта: M4 x 8
 - Максимальная длина винта: 8 мм

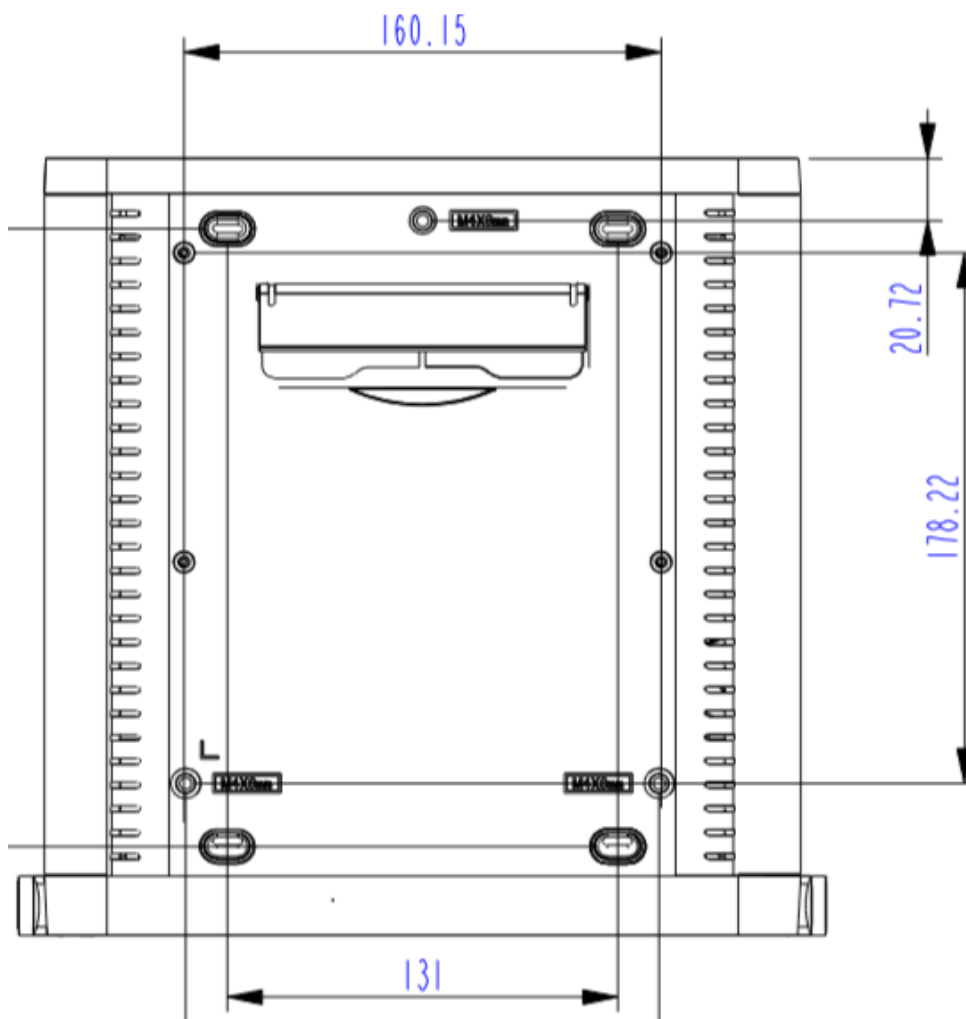

ВНИМАНИЕ!

- Не устанавливайте проектор вблизи источника тепла.
- Между потолком и нижней частью проектора должно быть расстояние не менее 10 см.

> Подключение устройств

В данном разделе описан порядок подключения проектора к другим устройствам.

Подключение к источнику питания

1. Подключите шнур питания к разъему питания переменного тока на задней панели проектора.
2. Подключите вилку шнура питания к электрической розетке.

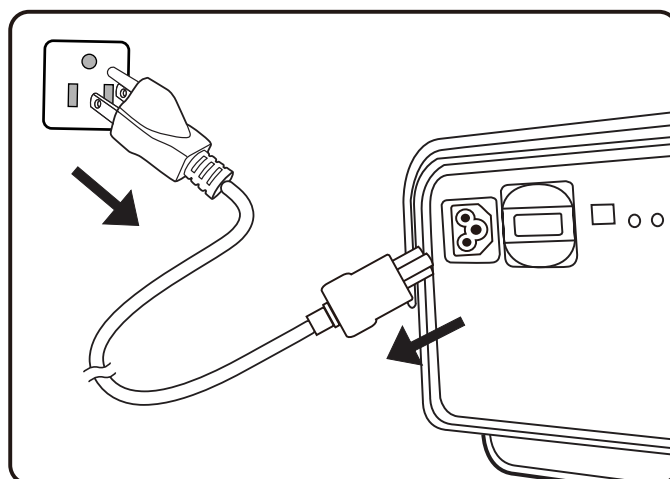

ПРИМЕЧАНИЕ. При установке проектора вмонтируйте в жесткую разводку легко доступное устройство отключения или подключите вилку шнура питания к легко доступной розетке рядом с проектором. Если во время работы проектора возникнет неисправность, используйте устройство отключения для отключения питания или извлеките вилку шнура питания.

Приложение vRemote

С помощью приложения vRemote пользователь может управлять проектором со своего персонального мобильного устройства. Пользователь может менять источник входного сигнала, выключать и включать звук и проектор.

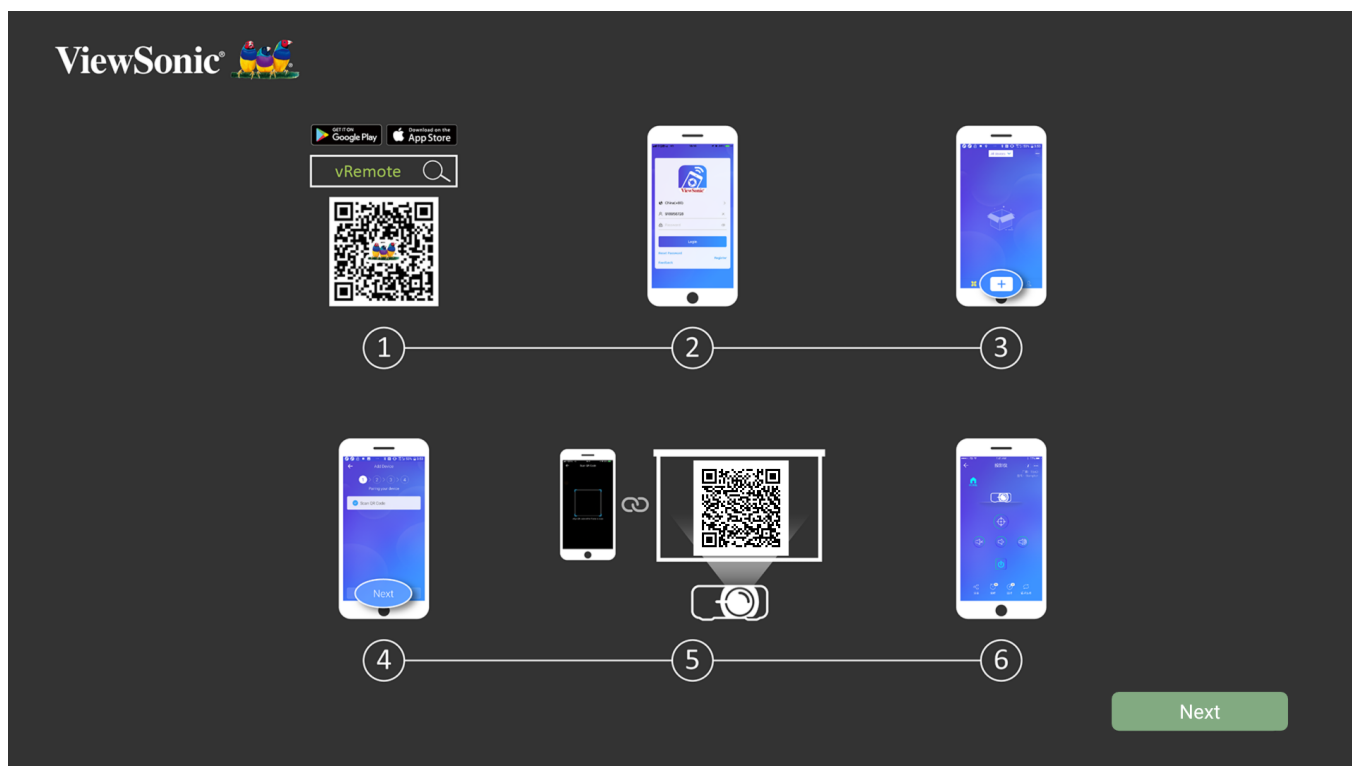

Чтобы использовать приложение vRemote:

1. Загрузите приложение из Google Play или Apple Store и установите его на мобильное устройство.
2. Включите, откройте приложение и войдите в него.
3. Нажмите значок добавления устройств.
4. Нажмите "Next" (Далее).
5. Камерой отсканируйте QR-код.
6. Теперь можно управлять проектором.

Подключение к внешним устройствам

Подключение кабелем HDMI

Подключите один конец кабеля HDMI к порту HDMI видеоустройства. Затем подключите другой конец кабеля к порту **HDMI 1** или **HDMI 2** (оба порта поддерживают HDCP 2.0/HDMI 2.2) проектора.

ПРИМЕЧАНИЕ. Пользователям iPhone/iPad необходимо использовать дополнительный адаптер.

Подключение по USB-C

Подключите один конец кабеля USB-C к порту USB-C устройства. Затем подключите другой конец кабеля к порту USB-C проектора.

ПРИМЕЧАНИЕ. Убедитесь, что устройство USB-C поддерживает передачу видеоизображения.

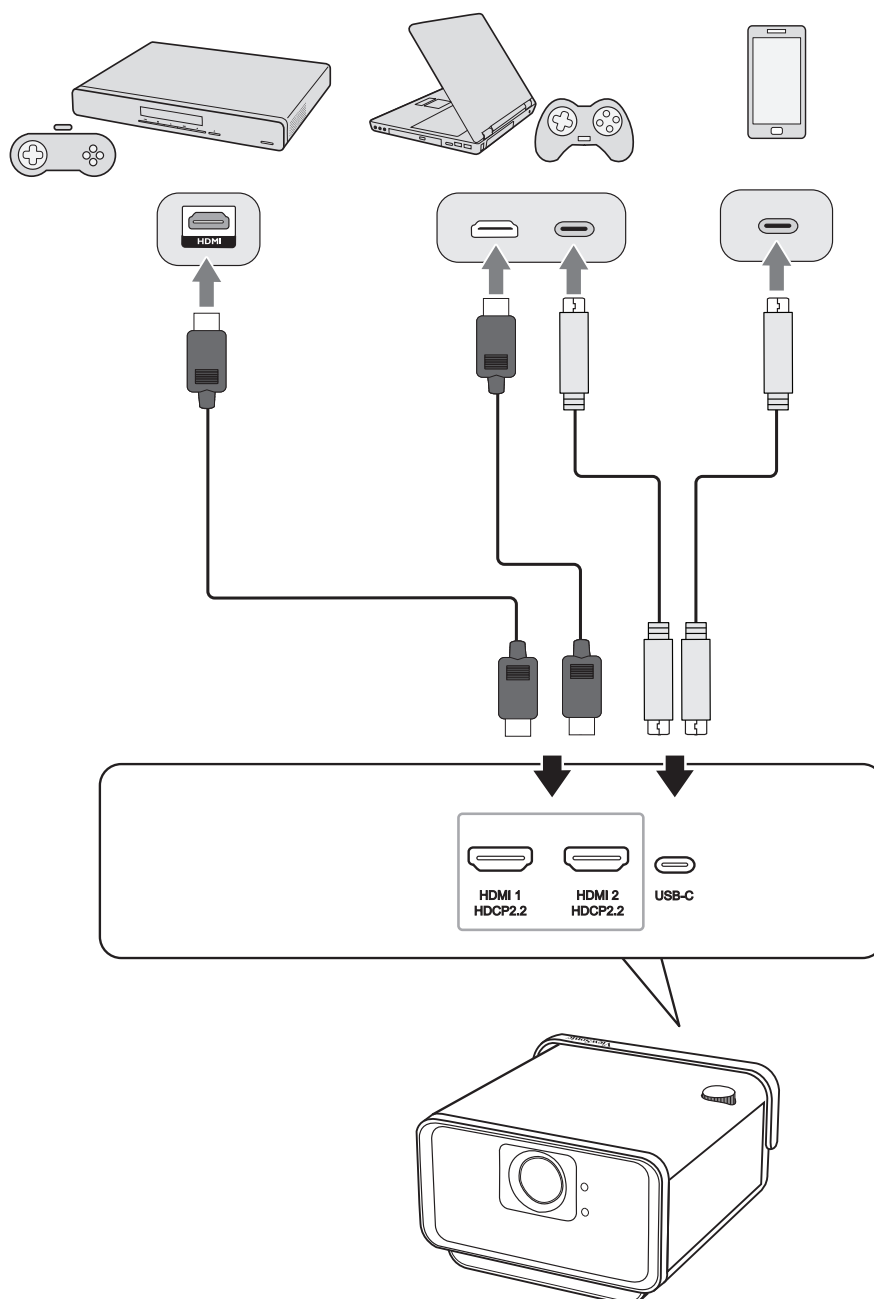

Беспроводное дублирование экрана

Функция дублирования экрана использует подключение Wi-Fi 5 ГГц для дублирования экрана на персональные устройства пользователей.

ПРИМЕЧАНИЕ. Убедитесь, что устройство подключено к одной сети с проектором.

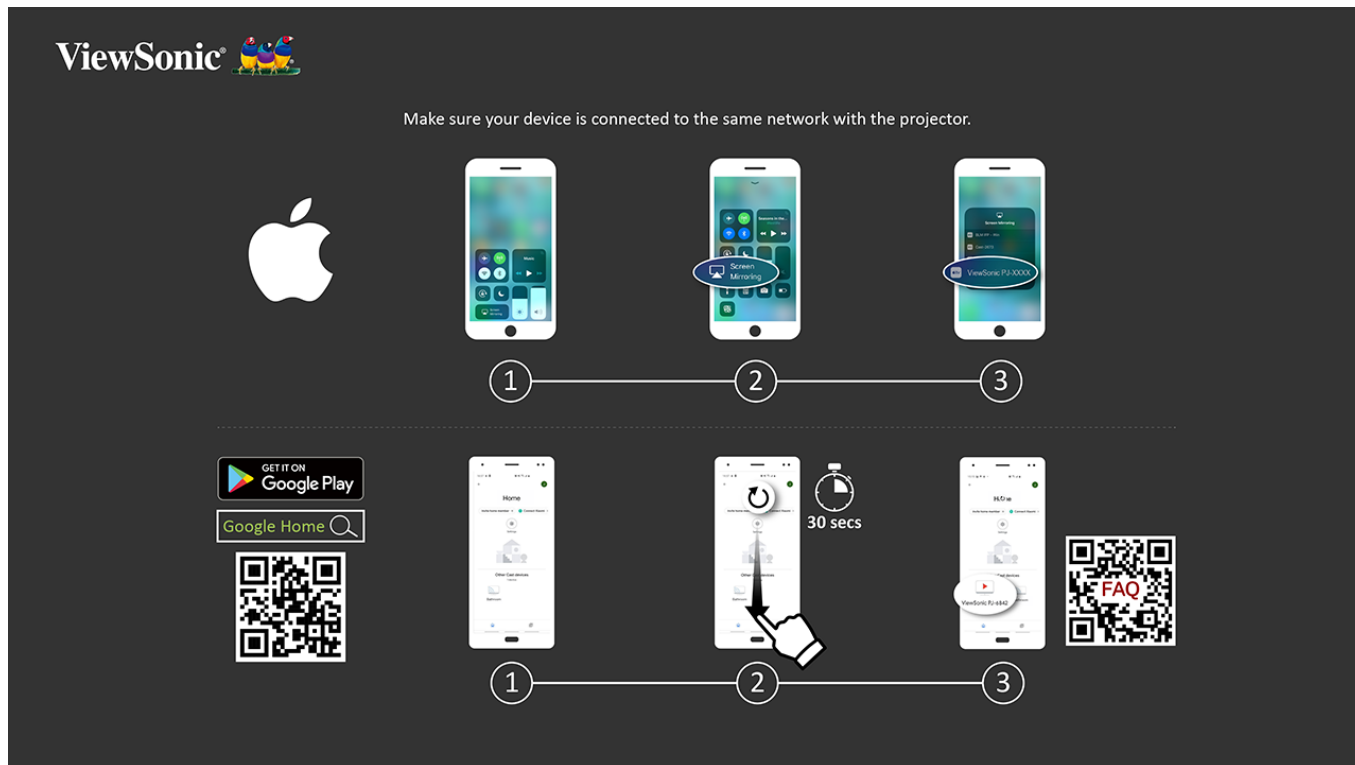

В iOS:

1. Перейдите к раскрывающемуся меню управления.
2. Нажмите значок дублирования экрана.
3. Выберите «ViewSonic PJ-XXXX».

В Android:

1. Загрузите, установите и откройте приложение Google Home.
2. Проведите пальцем для обновления приложения и подождите 30 секунд.
3. При отображении «ViewSonic PJ-XXXX» выберите его.

ПРИМЕЧАНИЕ. Некоторые устройства Android поддерживают прямую «Casting» (Передача). Если ваше устройство входит в их число, перейдите к функции Casting (Передача) и выберите «ViewSonic PJ-XXX» из списка доступных устройств. Также можно считать QR-код Вопросы и ответы и следовать инструкциям по выполнению прямой передачи данных с устройства Android.

Подключение по Bluetooth

Bluetooth Speaker (Громкоговоритель Bluetooth)

Проектор оборудован интерфейсом Bluetooth, который позволяет пользователям подключать свои устройства для аудиовоспроизведения по беспроводной связи.

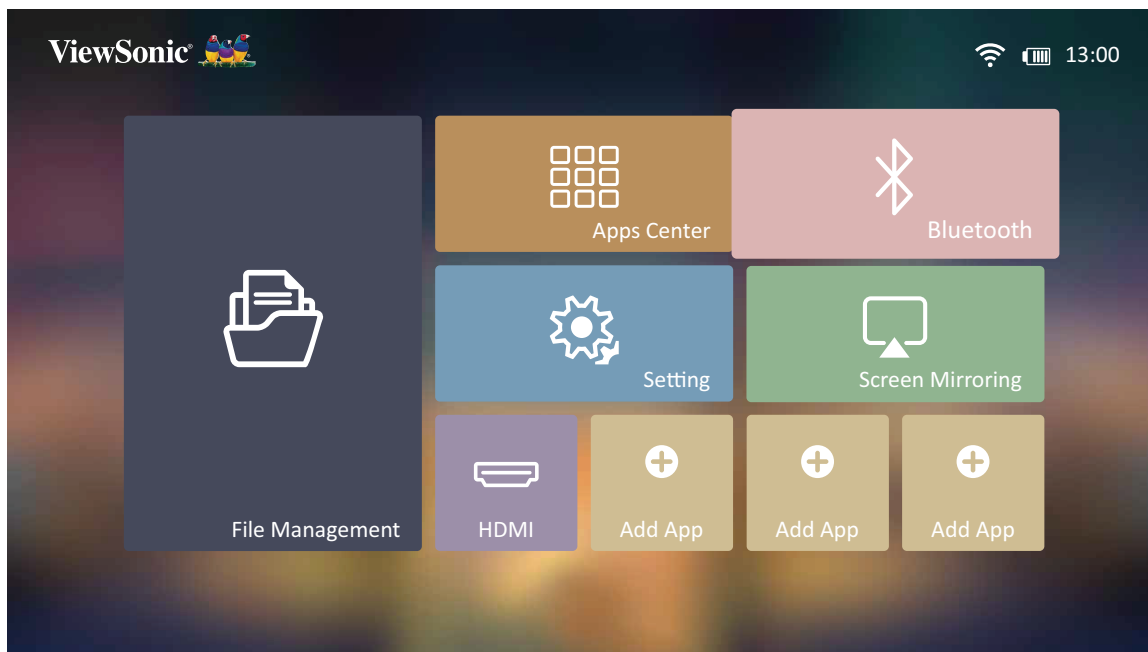

Порядок подключения и сопряжения устройства:

1. Перейдите: **Home (Главная) > Bluetooth**.
2. Используя кнопки со стрелками **Влево** и **Вправо** на пульте ДУ, выберите **Bluetooth Speaker (Громкоговоритель Bluetooth)** или **Bluetooth Pairing (Сопряжение по Bluetooth)**. Затем нажмите **ОК** на пульте ДУ.

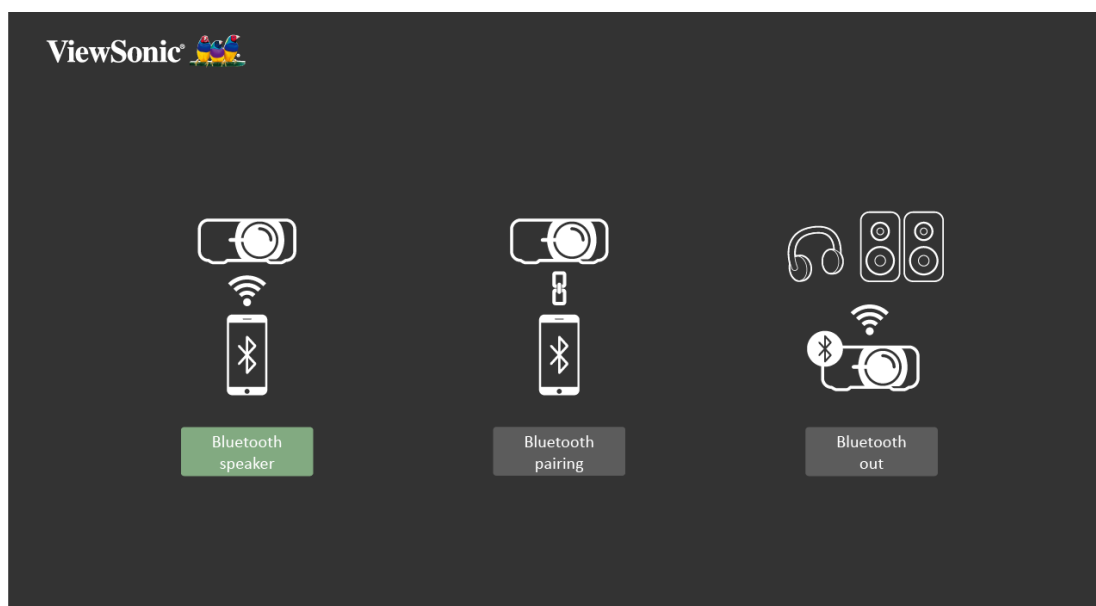

3. Когда откроется показанное ниже диалоговое окно, выберите **Yes (Да)** и нажмите **ОК** на пульте ДУ для перехода в режим Bluetooth.

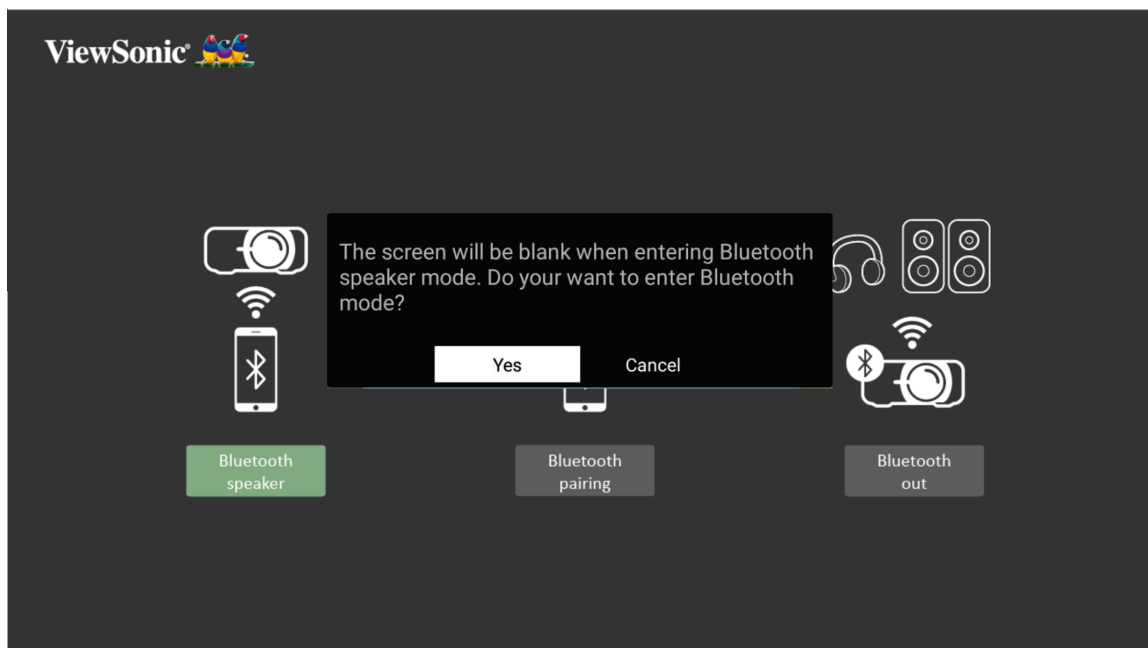

4. При переходе в режим сопряжения подается звуковой сигнал.

5. После успешного установления соединения подается другой звуковой сигнал.

ПРИМЕЧАНИЕ.

- Имя проектора будет обозначено «X10-4K».
- Если после сопряжения включить проектор и устройство, они подключаться по Bluetooth автоматически. При подключении обратите внимание на следующее:
 - » Выйти из режима Bluetooth можно только с помощью кнопок **питания** и **возврата**.
 - » Если в гнездо **Audio In** (Аудиовход) подключен звуковой кабель 3,5 мм, аудиосигнал автоматически переключится на линейный вход.

Bluetooth Out (Выход Bluetooth)

Подключение проектора к внешней гарнитуре или динамикам с поддержкой Bluetooth.

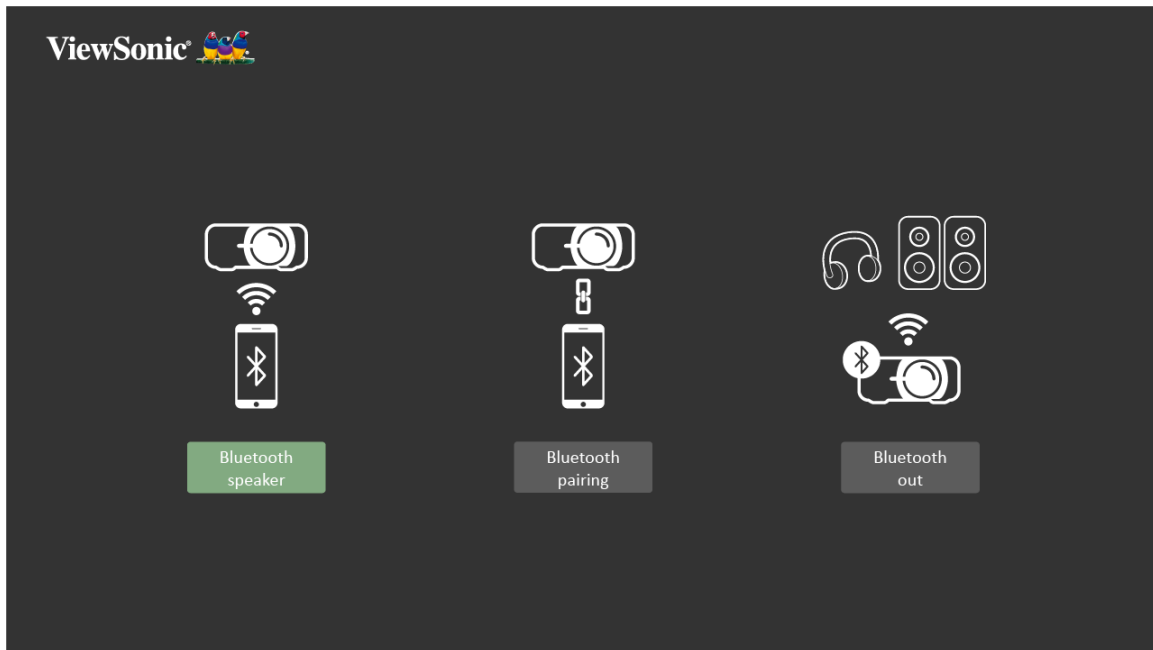

Порядок подключения и сопряжения устройства:

1. Перейдите: **Home (Главная) > Bluetooth**.
2. Используя кнопки со стрелками **Влево** и **Вправо** на пульте ДУ, выберите параметр **Bluetooth Out (Выход Bluetooth)**.

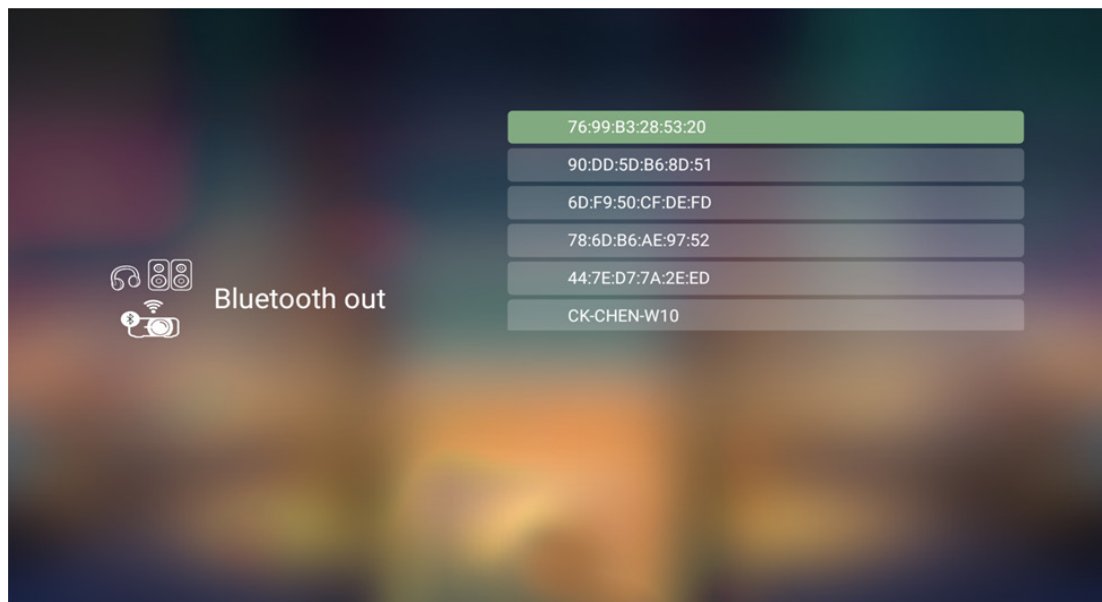

3. Проектор выполняет поиск расположенных поблизости устройств Bluetooth. Выберите свое устройство из списка и нажмите **ОК** на пульте ДУ.

Голосовое управление

В X10-4K используется технология голосового управления, значительно облегчающая управление проектором. С помощью голосового управления пользователь может легко управлять проектором через Google Home или Alexa.

ПРИМЕЧАНИЕ. Alexa и Google Ассистент работают только на английском языке. Количество поддерживаемых команд и возможности использования зависят от конкретной страны.

Голосовое управление Alexa

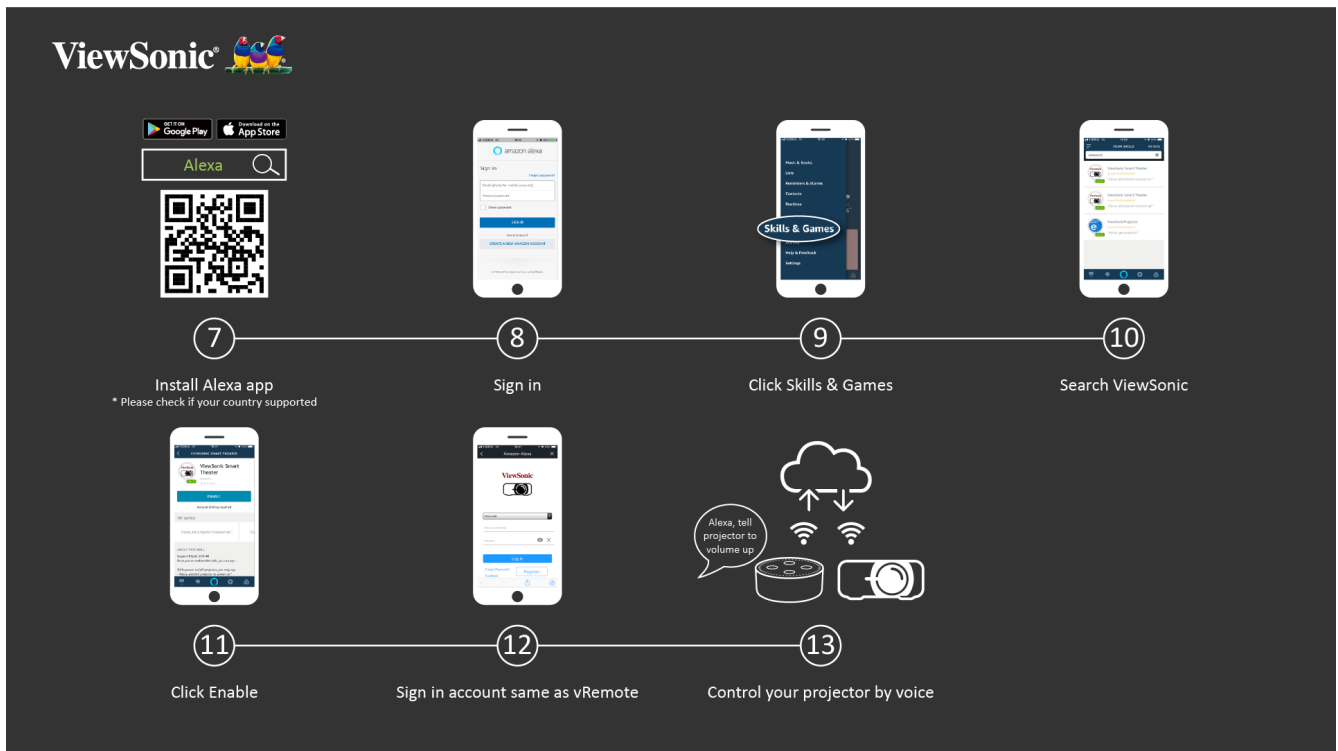

Чтобы включить голосовое управление Alexa:

1. Установите приложение vRemote и выполните его сопряжение. См. стр. 21, **операции 1-6.**

После установки и сопряжения приложения vRemote:

7. Загрузите приложение Alexa из Google Play или Apple Store и установите его на мобильное устройство.

8. Включите, откройте приложение и войдите в него.

9. Выберите "Skills & Games" (Навыки и игры) в верхней левой панели.

10. Выполните поиск "ViewSonic" в разделе "All Skills" (Все навыки).

ПРИМЕЧАНИЕ. Есть два навыка: "ViewSonic Smart Theater" (Смарт-кинотеатр ViewSonic) и "ViewSonic Advanced Smart Theater" (Расширенный смарт-кинотеатр ViewSonic).

11. Нажмите значок "Enable" (Включить).

12. Войдите в систему с учетной записью vRemote.

13. Теперь можно управлять проектором голосом.

Команды голосового управления Alexa

Смарт-кинотеатр ViewSonic

ПРИМЕЧАНИЕ. Имя по умолчанию для [Device] (Устройство) — [My device12345] (Мое устройство 12345). Однако обратите внимание, что "12345" — это идентификатор устройства, а каждое устройство отличается.

Команда	Описание
"Alexa, Turn On [Device]."	Включение устройства
"Alexa, Turn Off [Device]."	Выключение устройства
"Alexa, Set volume of [Device] to [0~50]."	Регулировка уровня громкости
"Alexa, Mute [Device]."	Выключение звука
"Alexa, Unmute [Device]."	Включение звука
"Alexa, Change [Device] to HDMI Input."	Переключение на источник входного сигнала HDMI
"Alexa, set [Device] to HDMI Input."	Установление источника входного сигнала HDMI
"Alexa, set [Device] to USB-C Input."	Установление устройства на вход USB-C
"Alexa, set [Device] to Home Page."	Переход на главный экран
"Alexa, set [Device] to Auto Focus."	Автоматически настраивает фокус изображения

Расширенный смарт-кинотеатр ViewSonic

Команда	Описание
“Alexa, Ask/Tell ViewSonic to Power On.”	Включение устройства
“Alexa, Ask/Tell ViewSonic to Power Off.”	Выключение устройства
“Alexa, Ask/Tell ViewSonic to Volume Up.”	Повышение уровня громкости
“Alexa, Ask/Tell ViewSonic to Volume Down.”	Понижение уровня громкости
“Alexa, Ask/Tell ViewSonic to Volume 0~50.”	Регулировка уровня громкости
“Alexa, Ask/Tell ViewSonic to Mute.”	Выключение звука
“Alexa, Ask/Tell ViewSonic to Unmute.”	Включение звука
“Alexa, Ask/Tell ViewSonic to HDMI.”	Установление источника входного сигнала HDMI
“Alexa, Ask/Tell ViewSonic to USB-C.”	Установление источника входного сигнала HDMI
“Alexa, Ask/Tell ViewSonic to Home.”	Установление устройства на вход USB-C
“Alexa, Ask/Tell ViewSonic to Focus.”	Переход на главный экран
“Алекса, прикажи ViewSonic выполнить фокусировку.”	Автоматически настраивает фокус изображения

ПРИМЕЧАНИЕ. Рекомендуется использовать расширенный смарт-кинотеатр ViewSonic (ViewSonic Advanced Smart Theater), т. к. в нем доступно больше команд.

Голосовое управление Google Ассистент

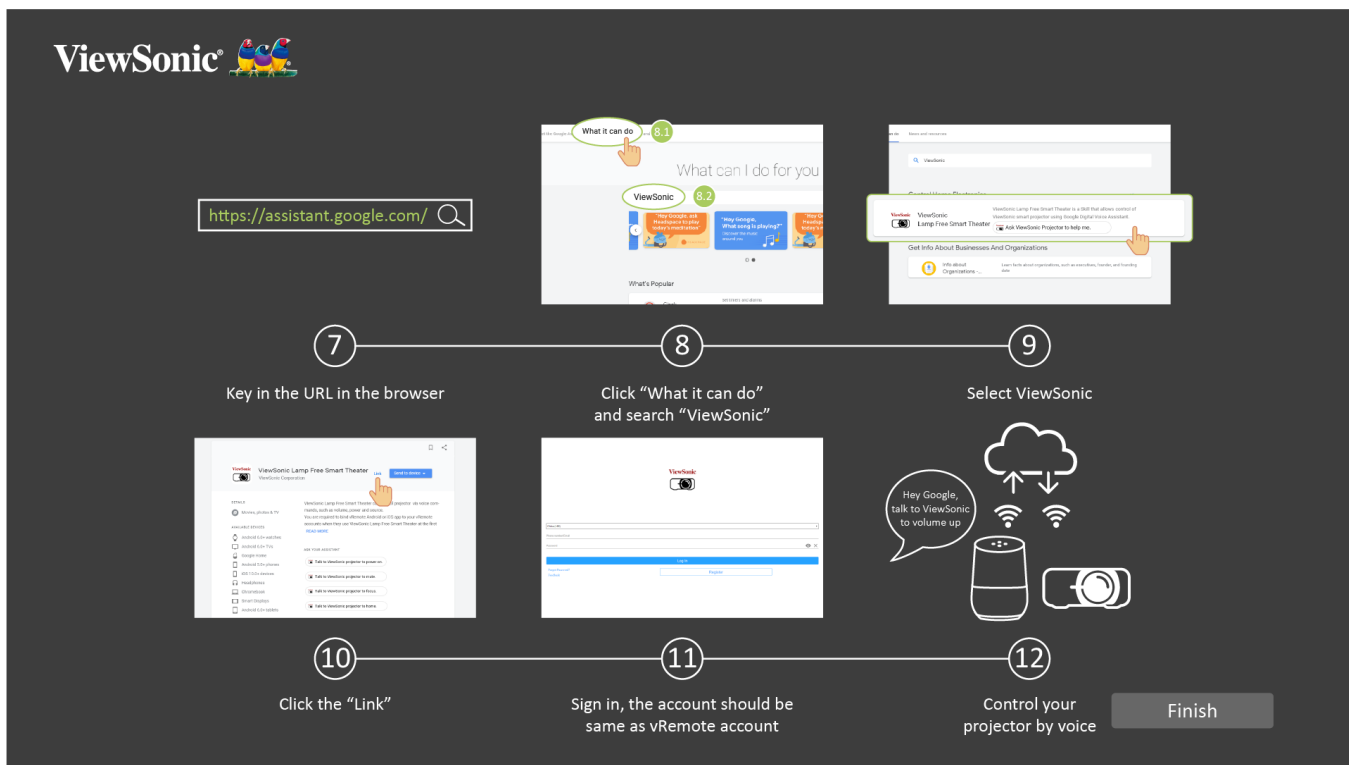

Чтобы включить голосовое управление Google Ассистент:

1. Установите приложение vRemote и выполните его сопряжение. См. стр. 21, операции 1-6.

После установки и сопряжения приложения vRemote:

7. Откройте веб-браузер и перейдите на страницу <https://assistant.google.com>

8. Нажмите "What it can do" (Привет! Чем могу помочь?) и выполните поиск "ViewSonic".

9. Выберите ViewSonic Lamp Free Smart Theater.

10. Нажмите "Link" (Ссылка).

11. Войдите в систему с учетной записью vRemote.

12. Теперь можно управлять проектором голосом.

Команды голосового управления Google Ассистент

Команда	Описание
“Hey Google, talk to ViewSonic to Power On.”	Включение устройства
“Hey Google, talk to ViewSonic to Power Off.”	Выключение устройства
“Hey Google, talk to ViewSonic to Volume Up.”	Повышение уровня громкости
“Hey Google, talk to ViewSonic to Volume Down.”	Понижение уровня громкости
“Hey Google, talk to ViewSonic to set Volume to [0~50].”	Регулировка уровня громкости
“Hey Google, talk to ViewSonic to Mute.”	Выключение звука
“Hey Google, talk to ViewSonic to Unmute.”	Включение звука
“Hey Google, talk to ViewSonic to change input to [HDMI].”	Установление источника входного сигнала HDMI
“Hey Google, talk to ViewSonic to change input to USB-C.”	Установление источника входного сигнала USB-C
“Hey Google, talk to ViewSonic to Home.”	Переход на главный экран
“Hey Google, talk to ViewSonic to Focus.”	Автоматически настраивает фокус изображения

Подключение к сетям

Подключение по Wi-Fi

С помощью комплектного модуля Wi-Fi можно легко подключаться к беспроводным сетям с выходом в Интернет.

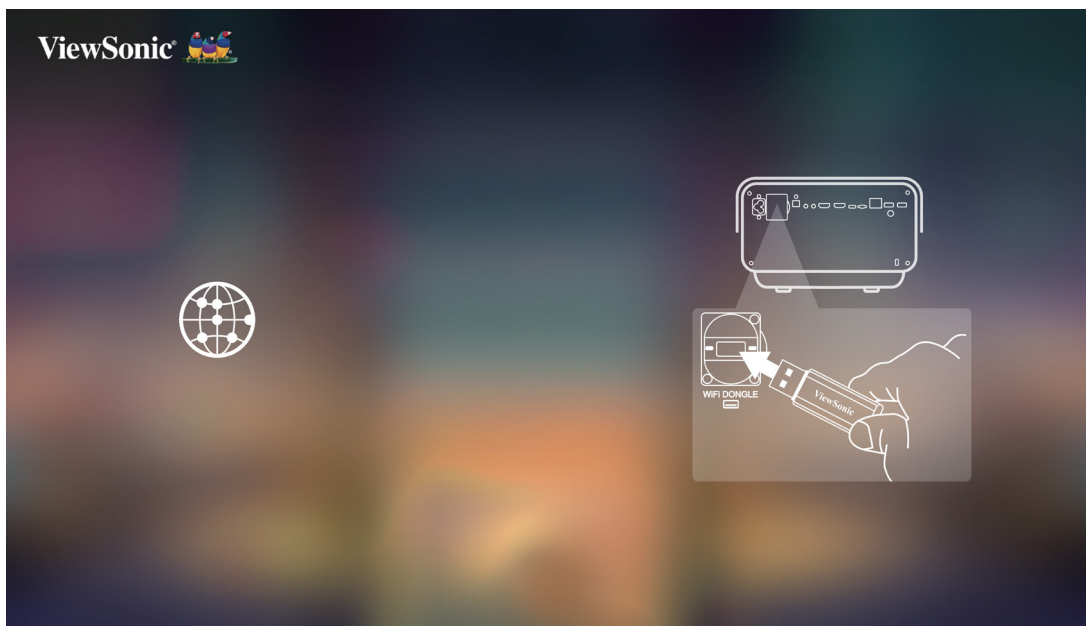

Чтобы подключиться к сети Wi-Fi:

1. Вставьте модуль Wi-Fi в гнездо Wi-Fi проектора.
2. Перейдите: **Home (Главный) > Settings (Настройки) > Network Settings (Параметры сети) > Wi-Fi.**
3. Нажмите кнопку **влево** или **вправо** на пульте ДУ, чтобы выбрать **On (Вкл.)**.



4. Отобразятся доступные сети Wi-Fi. Выберите одну из сетей Wi-Fi.



5. При подключении к защищенной сети Wi-Fi необходимо ввести пароль при появлении запроса.



Настраиваемый SSID

1. Убедитесь, что модуль Wi-Fi установлен в гнездо Wi-Fi проектора.
2. Перейдите: **Home (Главный) > Settings (Настройки) > Network Settings (Параметры сети) > Wi-Fi.**
3. Нажмите кнопку **влево** или **вправо** на пульте ДУ, чтобы выбрать **On (Вкл.)**.
4. В списке доступных сетей Wi-Fi выберите **Others (Другие)** и нажмите **OK** на пульте ДУ.



5. Введите SSID и выберите уровень защиты.



6. При появлении запроса введите пароль.



Подключение к проводной ЛВС

Вы можете легко подключаться к проводным сетям с выходом в Интернет, а также настраивать подключение.

1. Подключите один конец кабеля RJ45 к порту **LAN** на проекторе, а второй — к источнику проводного Интернета.
2. Перейдите: **Home (Главный) > Settings (Настройки) > Network Settings (Параметры сети) > Wired LAN (Проводная ЛВС)**.



3. Настроить IP-адрес можно автоматически или вручную. Выберите **Manual (Вручную)**, чтобы получить доступ к следующим параметрам: **IP Address (IP-адрес)**, **Subnet Mask (Маска подсети)**, **Default Gateway (Шлюз по умолчанию)** и **DNS Server (DNS-сервер)**.

ПРИМЕЧАНИЕ. Рекомендуется позволить системе настроить параметры сети автоматически. Для этого выберите **Automatic (Автоматически)** в пункте **Configure IP (Настройка IP-адреса)**.

> Использование проектора

Запуск проектора

1. Убедитесь, что шнур питания надежно подключен к розетке.
2. Нажмите кнопку **питания**, чтобы включить проектор.

ПРИМЕЧАНИЕ. Во время запуска светодиодный индикатор состояния горит зеленым.



Первое включение

При первом включении проектора необходимо выбрать предпочтительный язык, ориентацию проецирования, параметры сети и источник входного сигнала. Следуйте инструкциям на экране и используйте кнопки **ОК** и **вверх/вниз/влево/вправо** на пульте ДУ. Появление экрана "Finish" (Завершить) указывает на готовность проектора к работе.

Предпочтительный язык

Выберите нужный язык и нажмите **ОК** для подтверждения выбора.



Ориентация проецирования

Выберите предпочтительную ориентацию проецирования и нажмите **ОК** для подтверждения выбора. Подробную информацию см. стр. 17.



Сетевые настройки

Вставьте модуль Wi-Fi в гнездо Wi-Fi на задней части проектора. Затем выберите один из доступных вариантов. Кроме того, также можно использовать подключение к проводной ЛВС. Подробную информацию см. стр. 33.



Источник входного сигнала

Чтобы быстро перейти к меню **Source Input** (Источник входного сигнала), нажмите кнопку **вниз** на пульте ДУ, находясь на **главном экране**. Кроме того, также можно нажать кнопку **источника входного сигнала** на пульте ДУ. Подробную информацию см. стр. 42.

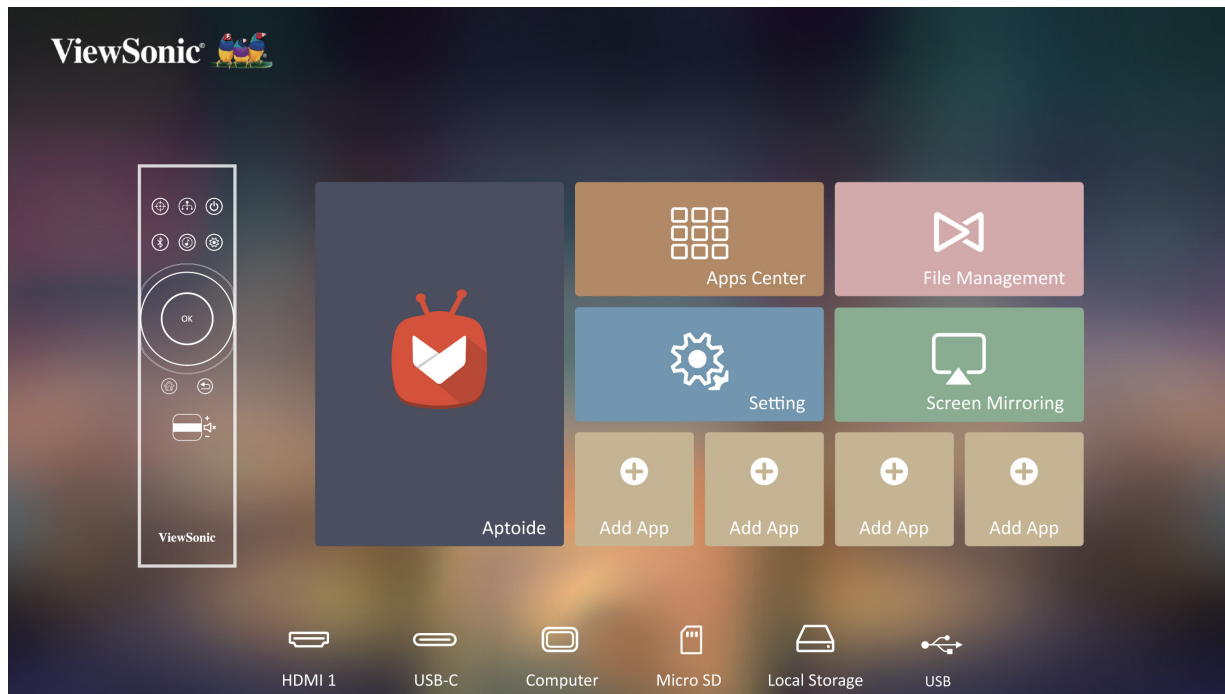
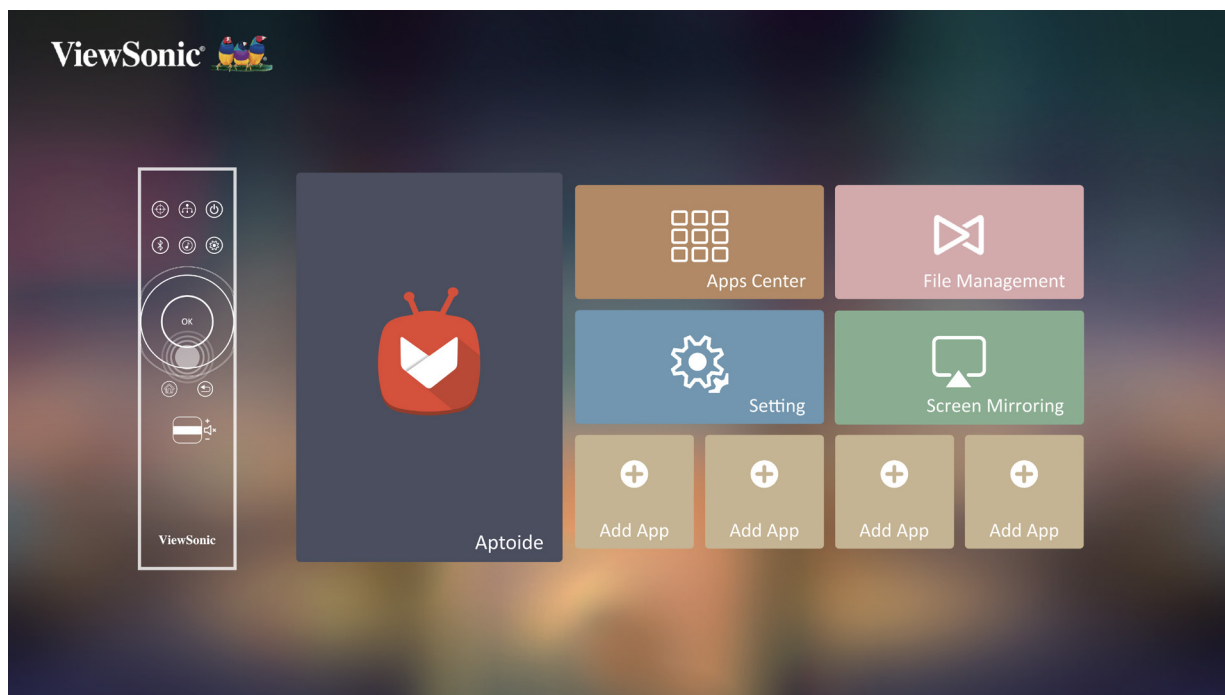

ПРИМЕЧАНИЕ. Если функция **Auto Focus (автофокусировки)** включена, **Automatic Focus Adjustment (автоматическая настройка фокуса)** выполняется при каждом включении проектора.

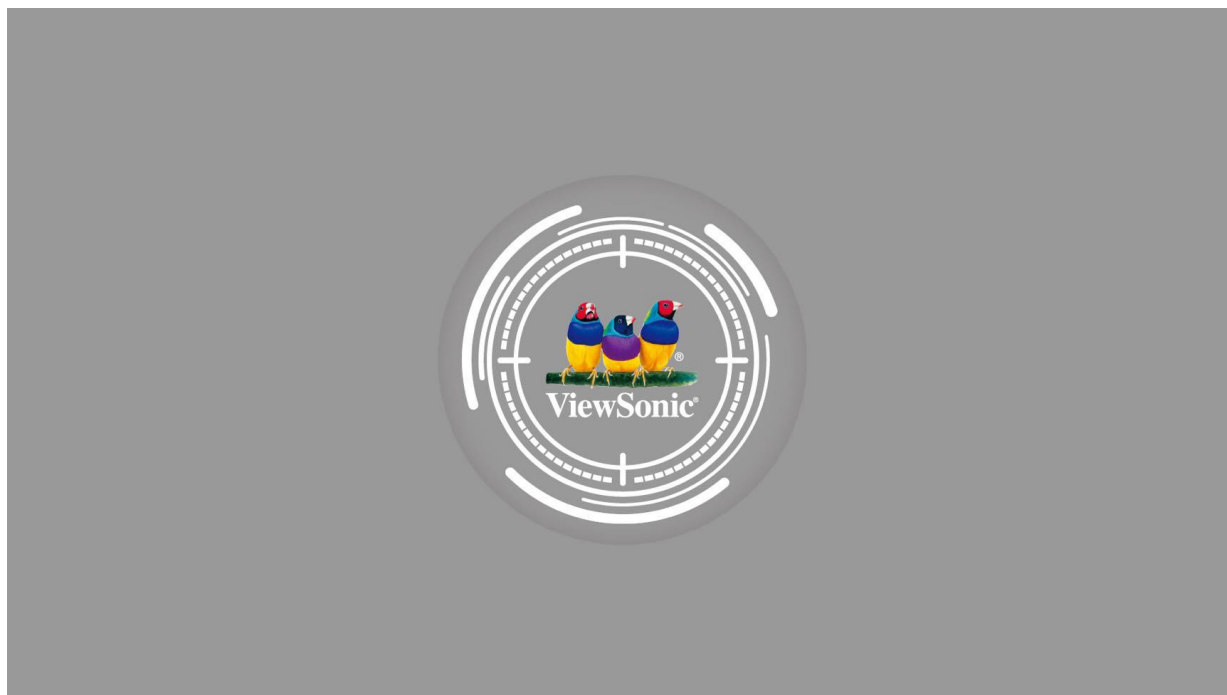

Выбор источника входного сигнала

Проектор можно одновременно подключать к нескольким устройствам. Тем не менее одновременно возможно воспроизведение полноэкранного изображения только от одного источника.

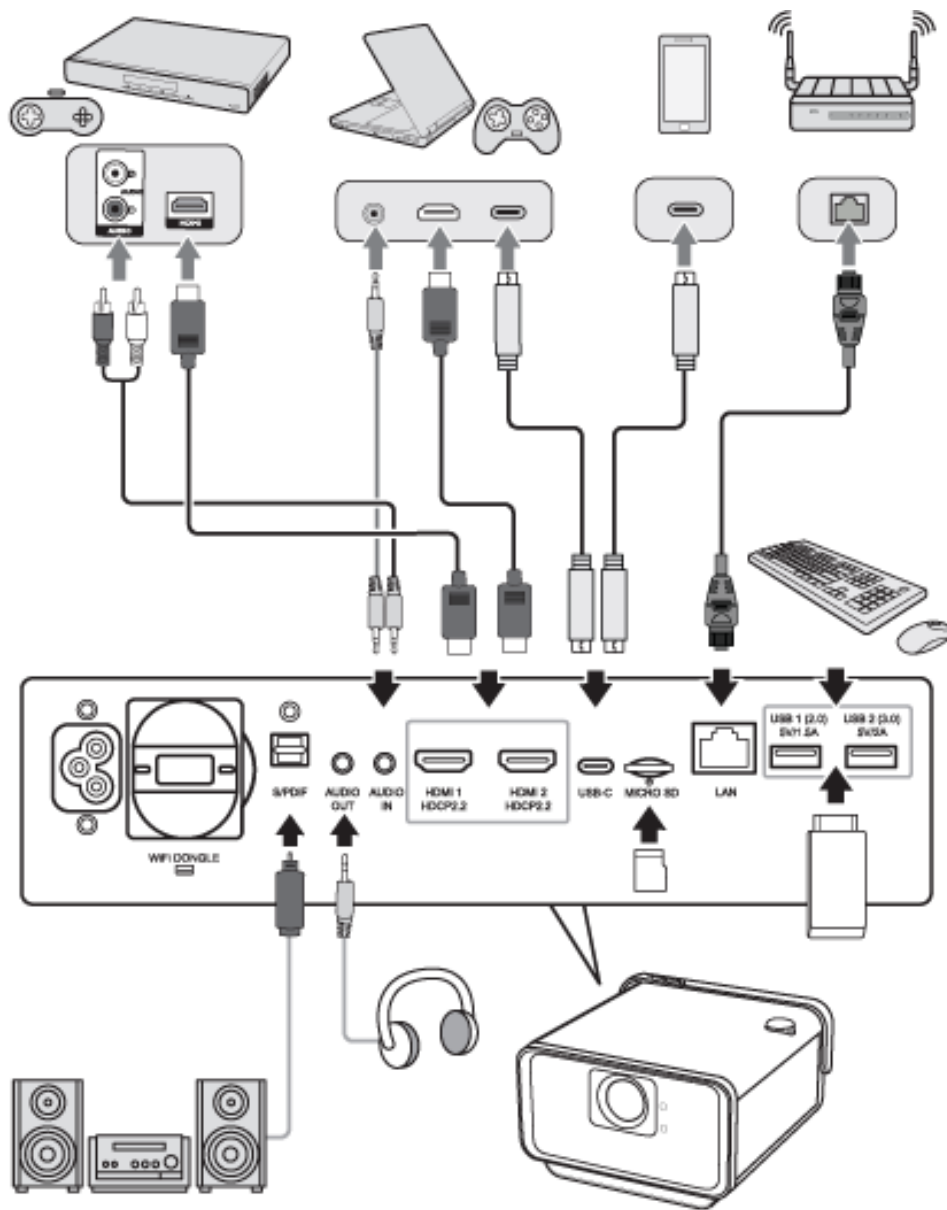

Проектор автоматически выполнит поиск источников входного сигнала. Если подключены несколько источников, нажмите кнопку **источника входного сигнала** на пульте ДУ, чтобы выбрать нужный входной сигнал, или нажимайте кнопку **вниз**, находясь на **главном экране**, до появления списка источников.

ПРИМЕЧАНИЕ. Убедитесь, что подключенные источники также включены.

Настройка проецируемого изображения

Настройка высоты и угла проецирования проектора

Проектор оснащен 1 (одна) регулировочной ножкой. С помощью регулировочной ножки можно менять высоту и угол вертикального проецирования проектора. Для точной настройки положения проецируемого изображения аккуратно подстраивайте регулировочную ножку.



ПРИМЕЧАНИЕ. Если проектор установлен на неровной поверхности или экран расположен не перпендикулярно проектору, проецируемое изображение может принять трапециевидную форму. Однако функция автоматической коррекции вертикальных трапецеидальных искажений устранил такие искажения автоматически.

Выключение проектора

1. Нажмите кнопку **питания** на проекторе или пульте ДУ, после чего появится следующее сообщение:

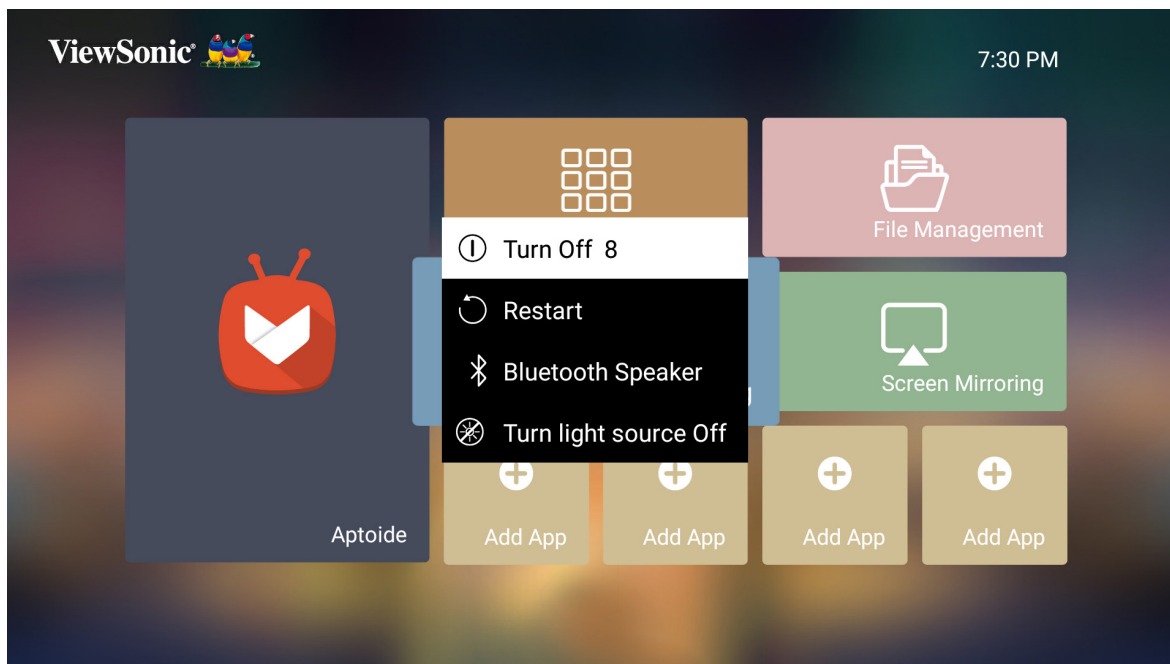

2. Кнопками **вверх/вниз** на пульте ДУ выберите **Turn Off** (Выключить) и нажмите кнопку **OK** на пульте ДУ.
3. После выключения светодиодный индикатор состояния постоянно горит красным.

ПРИМЕЧАНИЕ. При нажатии кнопки **питания** на пульте ДУ можно выбрать один из четырех следующих вариантов: Turn Off (Выключить), Restart (Перезапуск), Bluetooth Speaker (Громкоговоритель Bluetooth) и Turn light source Off (Выключить источник света).

Источник входного сигнала выбран — древовидная схема экранного меню

После выбора источника входного сигнала можно выполнить настройки в меню **Image Setting** (Настройка изображения) и **Advanced** (Дополнительные).

Главное меню	Подменю	Опции меню	
Image Setting (Настройка изображения)	Color Mode (Цветовой режим)	Brightest (Самый яркий)	
		TV (ТВ)	
		Movie (Фильм)	
		Gaming (Игра)	
		User 1 (Пользователь 1)	
		User 2 (Пользователь 2)	
	Brightness (Яркость)	(-/+ , 0~100)	
	Contrast (Контрастность)	(-/+ , -50~50)	
	Color Temp (Цветовая температура):	6500K	
		7500K	
		9300K	
		User (Пользователь)	
		Red Gain (Усил. кр.)	(-/+ , 0~199)
	Green Gain (Усил. зел.)	(-/+ , 0~199)	
	Blue Gain (Усил. син.)	(-/+ , 0~199)	
	Tint (Тон)	(-/+ , 0~100)	
	Saturation (Насыщенность)	(-/+ , 0~100)	
	Sharpness (Резкость)	(-/+ , 0~100)	
	Gamma (Гамма)	1.8	
		2.0	
2.2			
2.35			
2.5			
sRGB			
	Cubic (Кубический)		

Главное меню	Подменю	Опции меню		
Image Setting (Настройка изображения)	Color Management (Управление цветом)	Primary Color (Основной цвет)	Red (Красный)	
			Green (Зеленый)	
			Blue (Синий)	
			Cyan (Голубой)	
			Magenta (Пурпурный)	
			Yellow (Желтый)	
		Hue (Тон)	(-/+ , 0~100)	
	Saturation (Насыщенность)	(-/+ , 0~100)		
	Gain (Усиление)	(-/+ , 0~100)		
	Reset Current Color Settings (Сбросить текущие настройки цветов)	Yes (Да)		
Cancel (Отмена)				
Advanced (Улучшенное)	Aspect Ratio (Соотношение Сторон)	Auto (Авто)		
		4:3		
		16:9		
		16:10		
		Native (Исходный)		
	HDR	Auto (Авто)		
		SDR		
	EOTF	Low (Низкое)		
		Mid (Среднее)		
		High (Высокое)		
	Frame Interpolation (Кадровая интерполяция)	Off (Выкл.)		
		Low (Низкая)		
		Mid (Средняя)		
		High (Высокая)		
	HDMI Setting (Настройка HDMI)	Range (Диапазон)	Auto (Авто)	
			Full (Полноэкранный)	
			Limited (Ограниченный)	
	3D Settings (Настройки 3D)	3D Format (Формат 3D)	Auto (Авто)	
			Off (Выкл.)	
			Frame Sequential (Покадровый последовательный)	
Frame Packing (Упаковка кадров)				
Top-Bottom (Сверху-Вниз)				
Side-by-Side (Рядом)				
3D Sync Invert (Синхр. 3D - Инверт.)			Disable (Отключено)	
Invert (Инвертировать)				

Главное меню	Подменю	Опции меню	
Advanced (Улучшенное)	Harman Kardon	Audio Mode (Режим Аудио)	Movie (Фильм)
			User (Пользователь)
		100Hz (100 Гц)	
		500Hz (500 Гц)	
		1500Hz (1500 Гц)	
		5000Hz (5000 Гц)	
		10000Hz (10000 Гц)	
		Audio Volume (Громкость звука)	(-/+ , 0~50)
		Mute (Отключение звука)	Off (Выкл.)
			On (Вкл.)
		S/PDIF	Off (Выкл.)
		On (Вкл.)	
	Information (Информация)	Source (Источник)	
		Resolution (Разрешение)	
		3D Format (Формат 3D)	
		HDR	

Меню настройки изображения

Чтобы перейти в меню **Настройка изображения**:

1. Нажмите кнопку **Setting (настроек)** на пульте ДУ.

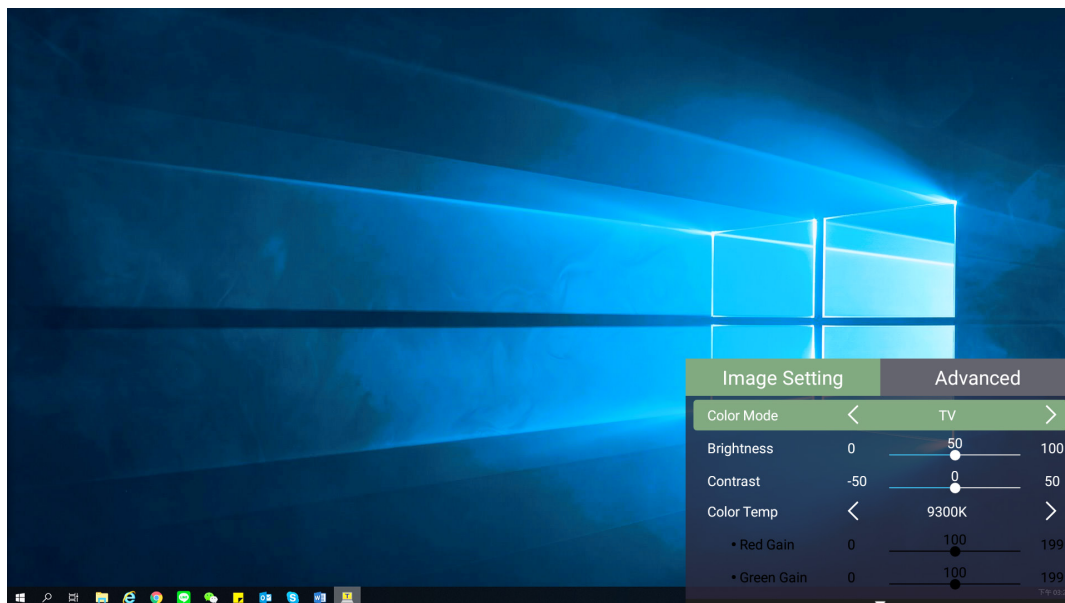

2. Кнопками **вверх/вниз** выберите меню.

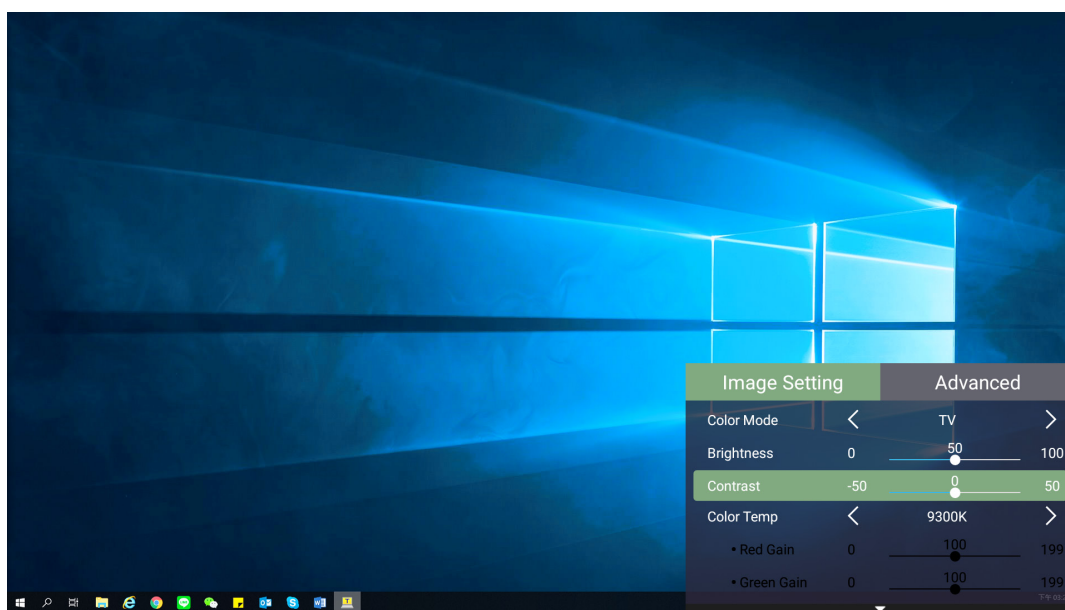

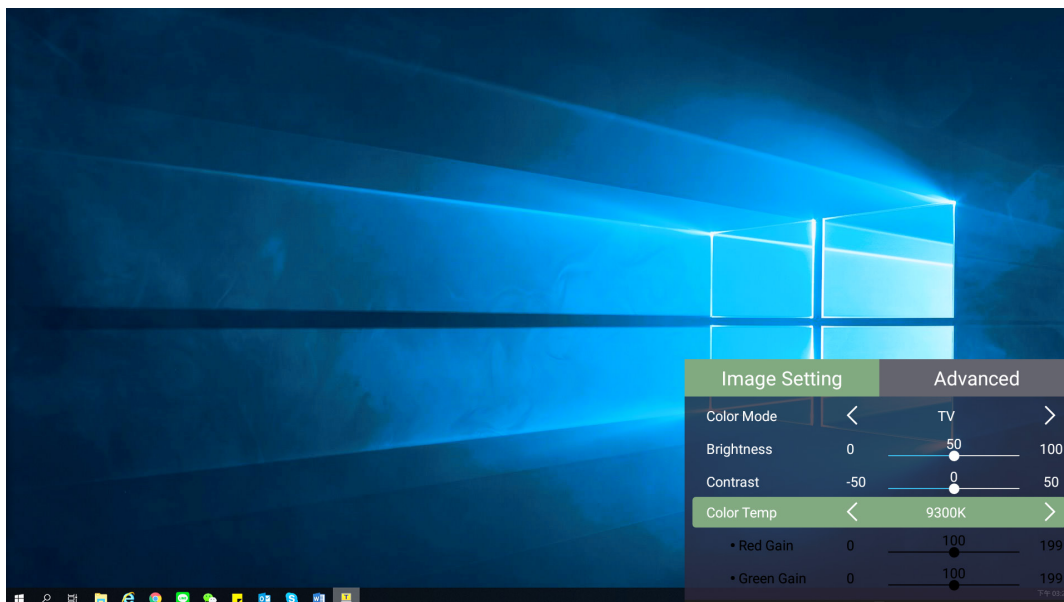



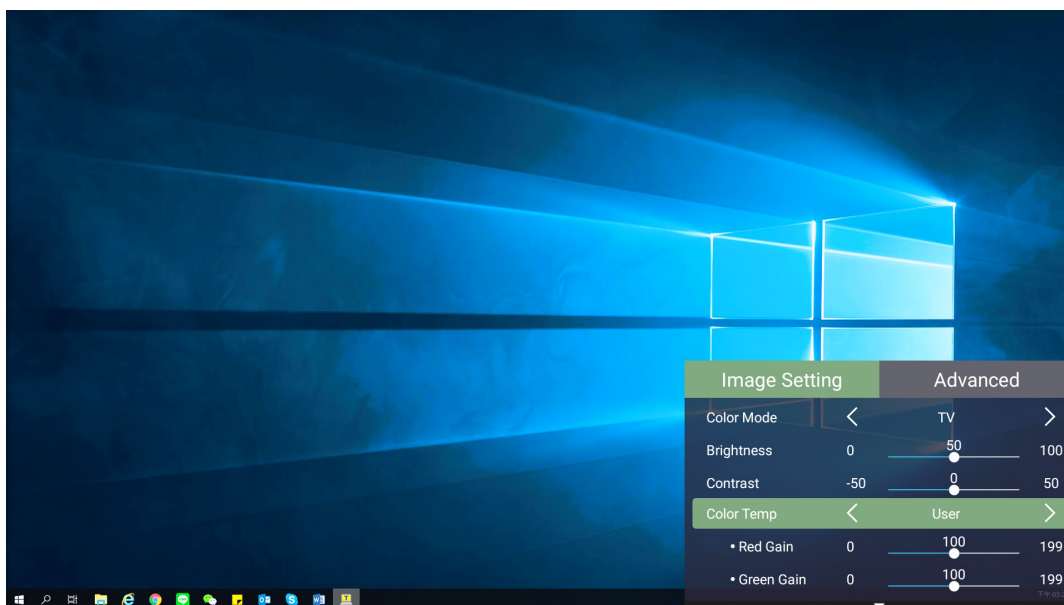



3. Затем кнопками **влево/вправо** войдите в подменю и/или настройте параметры.



4. Нажмите кнопку **Return (возврата)**, чтобы вернуться в предыдущее меню или выйти.

Опции меню	Описание
<p>Color Mode (Цветовой режим)</p>	<p>Проектор имеет несколько предустановленных режимов отображения. Выберите режим, подходящий для условий проецирования и входного сигнала.</p> <p><u>Brightest (амый яркий)</u> Максимальная яркость проецируемого изображения. Этот режим подходит в тех случаях, когда необходима повышенная яркость, т. е. для условий с ярким освещением.</p> <p><u>TV (ТВ)</u> Оптимизация для просмотра спортивных передач в условиях яркого освещения.</p> <p><u>Gaming (Игра)</u> Предназначен для воспроизведения видеоигр.</p> <p><u>Movie (Фильм)</u> Подходит для красочных фильмов, видеоклипов, снятых на цифровые камеры, или DV с выхода ПК. Лучше всего подходит для условий с тусклым освещением.</p> <p><u>User 1/User 2 (Пользовательский 1/ Пользовательский 2)</u> Вызов пользовательских настроек.</p>
<p>Brightness (Яркость)</p>	<p>Чем больше значение, тем больше яркость изображения. Чем меньше значения, тем темнее изображение.</p> <div style="display: flex; justify-content: space-around; align-items: center;"> <div style="text-align: center;">  <p>-30</p> </div> <div style="text-align: center;">  <p>50</p> </div> <div style="text-align: center;">  <p>+80</p> </div> </div>
<p>Contrast (Контрастность)</p>	<p>Используйте для настройки номинального уровня белого после предварительной настройки Brightness (яркости) в соответствии с выбранным входом и условиями просмотра.</p> <div style="display: flex; justify-content: space-around; align-items: center;"> <div style="text-align: center;">  <p>-30</p> </div> <div style="text-align: center;">  <p>0</p> </div> <div style="text-align: center;">  <p>+40</p> </div> </div>

Опции меню	Описание
Color Temp (Цветовая температура)	<p>Выбор параметра цветовой температуры.</p> <ul style="list-style-type: none"> • 6500K: поддержание обычного белого цвета. • 7500K: более высокая, «холодная» цветовая температура, чем 6500K. • 9300K: самая высокая цветовая температура; изображение выглядит синевато-белым в наибольшей степени. • User Color (Цвет, заданный польз.): настройка значений красного, зеленого и синего цветов в соответствии с требованиями.
Tint (Тон)	<p>Чем больше значение, тем зеленее изображение. Чем ниже значение, тем краснее изображение.</p>
Saturation (Насыщенность)	<p>Означают количество цвета в видеоизображении. Более низкие настройки создают менее насыщенные цвета; при выборе 0 цвет полностью удаляется из изображения. При очень высоком уровне насыщенности соответствующий цвет преобладает и выглядит неестественно.</p>
Sharpness (Резкость)	<p>Высокое значение делает изображение резче; низкое значение смягчает изображение.</p>
Gamma (Гамма)	<p>Отражает взаимоотношение между источником входного сигнала и яркостью изображения.</p>

Опции меню	Описание
<p>Color Management (Управление цветом)</p>	<p>Color Management (Управление цветом) может понадобиться только в случае постоянной установки с регулируемым уровнем освещения, например в помещении для заседаний, в лекционных залах или при использовании домашних кинотеатров.</p>  <p>Color Management (Управление цветом) обеспечивает возможность тонкой регулировки для более точного воспроизведения цвета, если это требуется.</p> <p>Если вы приобрели проверочный диск с шаблонами проверки цвета для мониторов, телевизоров, проекторов и т.д., спроецируйте любое из изображений с диска на экран и войдите в меню Color Management (Управление цветом) для настройки параметров.</p>
<p>Reset Current Color Settings (Сбросить текущие настройки цветов)</p>	<p>Сброс всех настроек цветов до значений по умолчанию.</p>

Меню настройки изображения

Чтобы перейти в меню **Дополнительные**:

1. Нажмите кнопку **Setting (настроек)** на пульте ДУ.

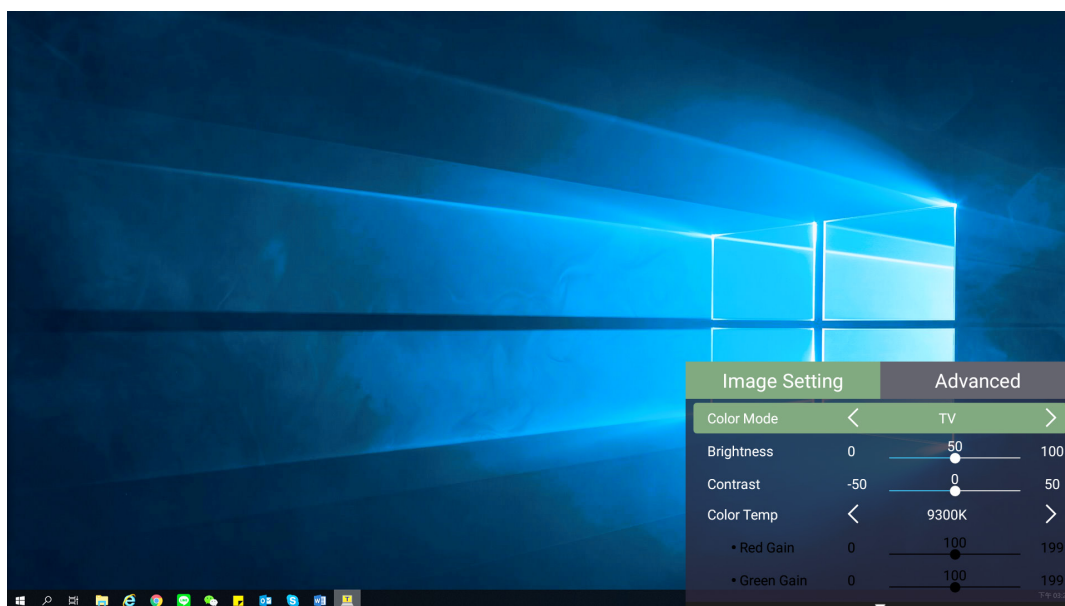

2. Нажмите кнопку **вправо**, чтобы перейти в меню **Advanced (Дополнительные)**.

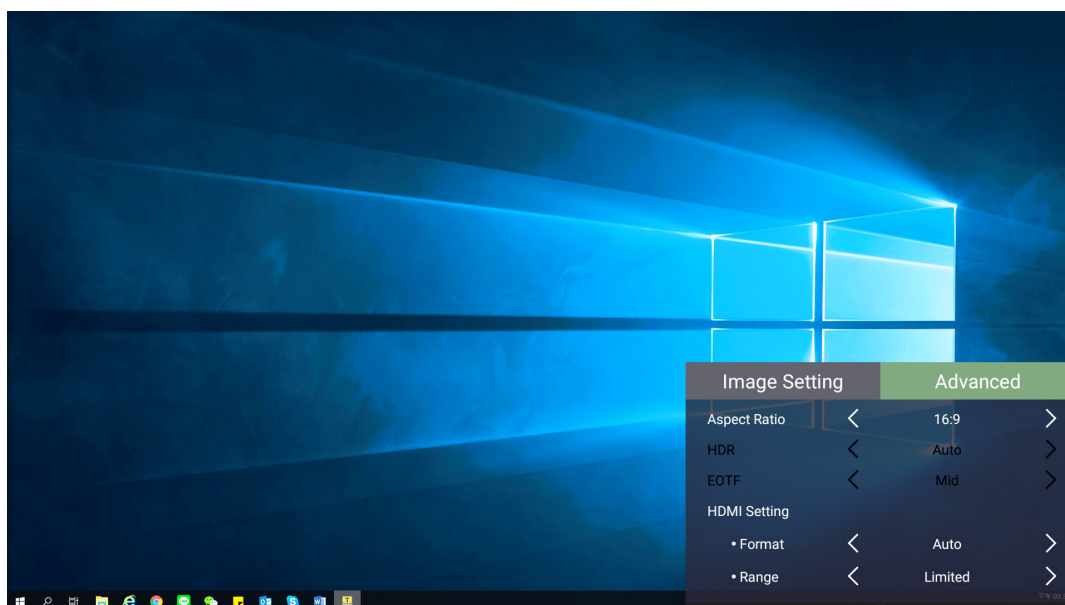



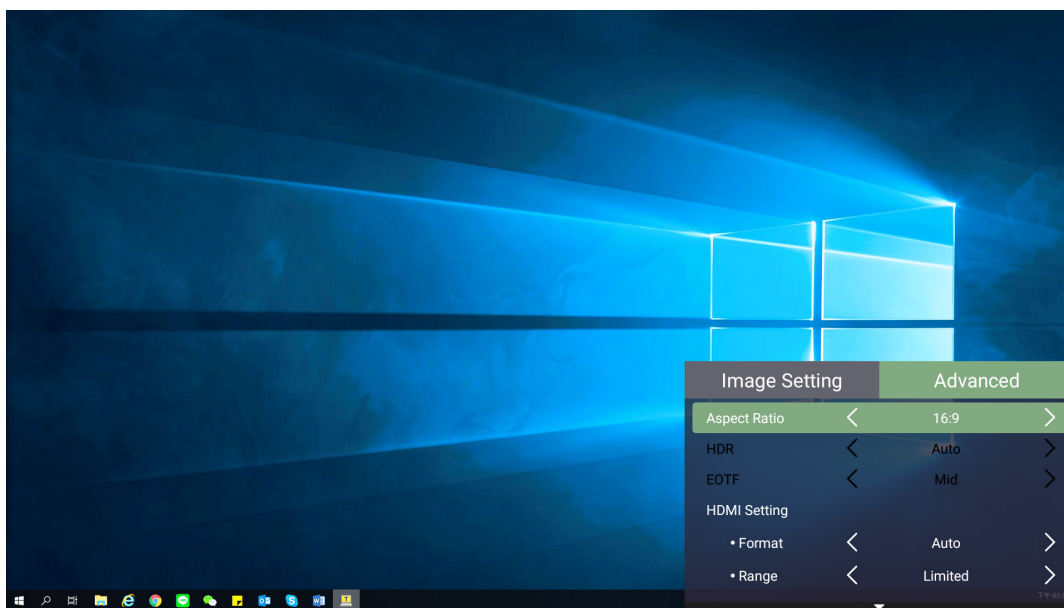





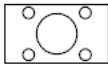
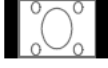

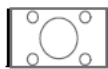

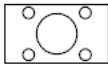
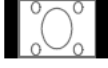
3. Кнопками **вверх/вниз** выберите меню.

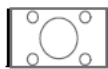

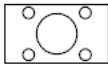
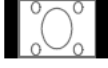
4. Затем кнопками **влево/вправо** войдите в подменю и/или настройте параметры.

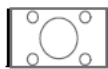
5. Нажмите кнопку **Return (возврата)**, чтобы вернуться в предыдущее меню или выйти.

Опции меню	Описание												
<p>Aspect Ratio (Соотношение Сторон)</p>	<p>Aspect Ratio (Соотношение сторон) — это соотношение ширины и высоты изображения. Устройства с цифровым дисплеем, к которым относится данный проектор, благодаря цифровой обработке сигнала могут динамически растягивать и масштабировать выходное изображение до формата, отличного от формата изображения входного сигнала.</p> <p>ПРИМЕЧАНИЕ. Поддерживает только входной сигнал HDMI/USB-C.</p> <table border="1" data-bbox="520 645 1374 1256"> <thead> <tr> <th data-bbox="520 645 719 712">Aspect ratio setting</th> <th data-bbox="719 645 1374 712">When the native aspect ratio of your projector is...</th> </tr> </thead> <tbody> <tr> <td data-bbox="520 712 719 819">Auto</td> <td data-bbox="719 712 1374 819">16:9 </td> </tr> <tr> <td data-bbox="520 819 719 927">4:3</td> <td data-bbox="719 819 1374 927"></td> </tr> <tr> <td data-bbox="520 927 719 1034">16:9</td> <td data-bbox="719 927 1374 1034"></td> </tr> <tr> <td data-bbox="520 1034 719 1142">16:10</td> <td data-bbox="719 1034 1374 1142"></td> </tr> <tr> <td data-bbox="520 1142 719 1256">Native</td> <td data-bbox="719 1142 1374 1256"></td> </tr> </tbody> </table> <p>Auto (Авто) Пропорционально масштабирует изображение до собственного разрешения проектора по его горизонтальной ширине. Позволяет максимально использовать площадь экрана при проецировании изображений в форматах, отличных от 4:3 или 16:9, без изменения формата изображения.</p> <p>4:3 Масштабирует изображения таким образом, что оно отображается по центру экрана с соотношением сторон 4:3. Больше всего подходит для изображений с форматом 4:3 (например, мониторы компьютеров, телевизоры со стандартным разрешением и фильмы DVD с форматом 4:3), так как в этом случае изменение формата не требуется.</p>	Aspect ratio setting	When the native aspect ratio of your projector is...	Auto	16:9 	4:3		16:9		16:10		Native	
Aspect ratio setting	When the native aspect ratio of your projector is...												
Auto	16:9 												
4:3													
16:9													
16:10													
Native													

Опции меню	Описание
<p>Aspect Ratio (Соотношение Сторон)</p>	<p><u>16:9</u> Масштабирует изображения таким образом, что оно отображается по центру экрана с соотношением сторон 16:9. Этот режим удобен для изображений с исходным форматом кадра 16:9 (как у телевизоров высокой четкости).</p> <p><u>16:10</u> Масштабирует изображение так, что оно отображается в центре экрана с соотношением сторон 16:10. Лучше всего подходит для изображений, уже имеющих формат 16:10.</p> <p><u>Native (Исходный)</u> Проецирует изображение с его исходным разрешением, изменяя размер так, чтобы оно совпало с областью отображения. Для входных сигналов с более низким разрешением проецируемое изображение отображается с исходным размером.</p>
<p>HDR</p>	<p>Проектор поддерживает HDR-изображение. Он автоматически определяет динамический диапазон источника, подключенного к портам HDMI 1 и HDMI 2, и оптимизирует параметры для воспроизведения контента в самых различных условиях освещенности.</p>
<p>EOTF</p>	<p>Автоматически подстраивает уровни яркости изображения в соответствии с источником входного сигнала. Также можно выбрать уровень яркости вручную, чтобы добиться более высокого качества изображения.</p> <p>ПРИМЕЧАНИЕ. Эта функция недоступна, если в меню HDR выбрано SDR.</p>
<p>Frame Interpolation (Кадровая интерполяция)</p>	<p>Сглаживает качество изображения при отображении объектов, движущихся с высокой скоростью. Особенно полезно для пользователей, которые любят спортивные состязания, проходящие в высоком темпе.</p>

Опции меню	Описание
HDMI Settings (Параметры HDMI)	<p><u>Range (Диапазон)</u></p> <p>Выбор подходящего цветового диапазона в соответствии с настройкой цветового диапазона подключенного выходного устройства.</p> <ul style="list-style-type: none"> • Full (Полный): задание цветового диапазона 0~255. • Limited (Ограниченный доступ): задание цветового диапазона 15~235. • Auto (Авто): установка проектора на автоматическое определение диапазона входного сигнала.
3D Settings (Настройки 3D)	<p>Обеспечение более реалистичного просмотра 3D фильмов, видео и спортивных мероприятий за счет передачи глубины изображения в 3D-очках.</p> <p><u>3D Format (Формат 3D)</u></p> <p>Доступны следующие настройки: Automatic (Автоматически), Off (Выкл.), Frame Sequential (Покадровый последовательный), Frame Packing (Упаковка кадров), Top-Bottom (Сверху-Вниз), Side-by-Side (Рядом).</p> <p><u>3D Sync Invert (Синхр. 3D - Инверт.)</u></p> <p>Обеспечивает корректировку инвертированной глубины 3D-изображения.</p>
Harman/Kardon	Настройка параметров звука.
Information (Информация)	Отображение сведений об источнике входного сигнала и разрешении.

> Управление проектором

В этом разделе приведено описание **главного экрана** и его меню.

Главный экран

Главный экран отображается при каждом запуске проектора. Для навигации по **главному экрану** просто используйте кнопки направления на пульте ДУ. Чтобы в любое время вернуться на **главный экран**, нажмите кнопку **главного экрана** на пульте ДУ, независимо от того, на какой странице находитесь.

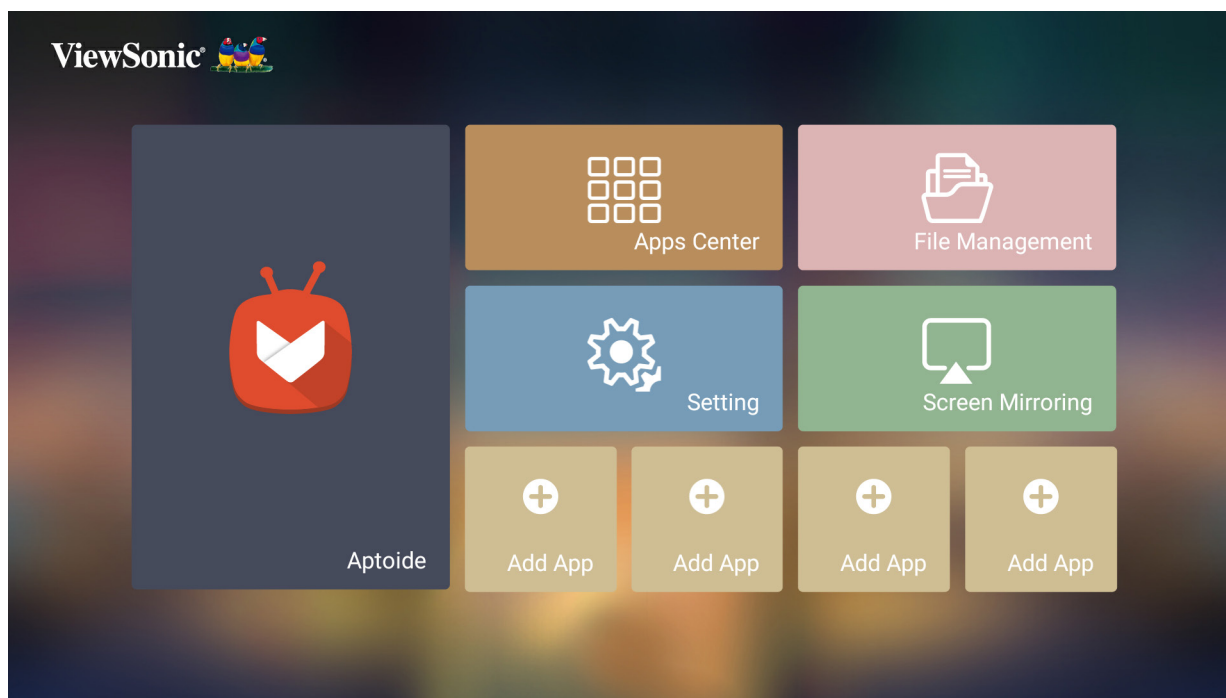

Меню	Описание
Aptoide	Используйте для загрузки общих, популярных приложений.
Apps Center (Центр приложений)	Доступ ко всем установленным приложениям и их просмотр.
File Management (Управление файлами)	Предоставляет интерфейс пользователя для управления файлами и папками.
Setting (Настройка)	Управление различными категориями, такими как: параметры сети, основные и дополнительные настройки, дата и время, обновление микропрограммы и информация о системе.
Screen Mirroring (Дублирование экрана)	Дублирование ие экрана персонального устройства через проектор.
Add App (Добавить приложение)	Выберите любимые приложения и добавьте их на главный экран .

Главный экран — древовидная схема экранного меню

Главное меню	Подменю	Опции меню		
Aptoide				
Apps Center (Центр приложений)				
Settings (Настройки)	Network Settings (Сетевые настройки)	WiFi	Off (Выкл.)	
			On (Вкл.)	SSID:
				Configure IP (Настройка IP-адреса)
				IP Address IP-адрес)
				Subnet Mask (Маска подсети)
				Default Gateway (Шлюз по умолчанию)
				DNS Server (Сервер DNS)
		Wired LAN (Проводная ЛВС)	Configure IP (Настройка IP-адреса)	Automatic (Автоматическая установка)
				Ручной
			IP Address IP-адрес)	xxx.xxx.xxx.xxx
	Subnet Mask (Маска подсети)		xxx.xxx.xxx.xxx	
	Default Gateway (Шлюз по умолчанию)		xxx.xxx.xxx.xxx	
	DNS Server (Сервер DNS)		xxx.xxx.xxx.xxx	
	Date & Time (Дата и время)		Automatic date & time (Автоматическая установка даты и времени)	Off (Выкл.)
			On (Вкл.)	
		Date (Дата)		
		Time (Время)		
Time Zone (Часовой пояс)				
Time Format (Формат времени):		12 Hours (12 часов)		
		24 Hours (24 часа)		

Главное меню	Подменю	Опции меню		
Settings (Настройки)	Basic Settings (Основные настройки)	Language (Язык)	English	
			French	
			German	
			Italian	
			Spanish	
			Russian	
			繁體中文	
			簡體中文	
			日本語	
			韓語	
			Swedish	
			Dutch	
			Turkish	
			Czech	
			Portuguese	
			Thai	
			Polish	
		Finnish		
		Arabic		
		Indonesian		
		Hindi		
		Vietnam		
		Greek		
		Projector Projection (Проецирование проектором)	Front Table (Спереди на столе)	
			Front Ceiling (Спер. потолок)	
			Rear Table (Сзади на столе)	
			Rear Ceiling (Сзади потолок)	
Keystone (Трапецеидальность)	Manual (Ручной)	(-/+ , -40~40)		
	Auto V Keystone (Автоматическая коррекция верт. трапецеидальных искажений)	Disable (Отключено) Enable (Включить)		
Focus (Фокус)	Manual (Ручной)			
	Auto Focus (Автофокус)	Off (Выкл.)		
		On (Вкл.)		

Главное меню	Подменю	Опции меню		
Settings (Настройки)	Basic Settings (Основные настройки)	Eye Protection (Защита глаз)	Off (Выкл.)	
			50 cm (50 см)	
			100 cm (100 см)	
		Standby Voice Control (Дежурное голосовое управление)	Off (Выкл.)	
	On (Вкл.)			
	Advanced Settings (Дополнительные настройки)	Power On Source (Включить источник)	Home (Клавиша)	
			HDMI 1	
			HDMI 2	
			USB-C	
		Power On/ Off Ring Tone (Питание вкл./ выкл. рингтон)	Off (Выкл.)	
			On (Вкл.)	
		Auto Power On (Автовключение)	Direct Power On (Подключение питания напрямую)	Disable (Отключено)
				Enable (Включить)
			CEC	Disable (Отключено)
				Enable (Включить)
		Smart Energy (Режим Smart Energy)	Auto Power Off (Автовykl.)	Disable (Отключено)
				10 minutes (10 минут)
	20 minutes (20 минут)			
	30 minutes (30 минут)			
	Sleep Timer (Таймер сна)		Disable (Отключено)	
30 minutes (30 минут)				
1 hour (1 час)				
2 hours (2 часа)				
3 hours (3 часа)				
4 hours (4 часа)				
Power Saving (Энергосбережение)	8 hours (8 часов)			
	12 hours (12 часов)			
Enable (Включить)				
Disable (Отключено)				

Главное меню	Подменю	Опции меню		
Settings (Настройки)	Advanced Settings (Дополнительные настройки)	Harman Kardon	Audio Mode (Режим Аудио)	Movie (Фильм)
				Custom (Особый)
			100Hz (100 Гц)	
			500Hz (500 Гц)	
			1500Hz (1500 Гц)	
			5000Hz (5000 Гц)	
			10000Hz (10000 Гц)	
			Audio Volume (Громкость звука)	(-/+ , 0~50)
			Mute (Отключение звука)	Off (Выкл.)
				On (Вкл.)
		S/PDIF	Off (Выкл.)	
			On (Вкл.)	
		Light Source Level (Уровень источника света)	Full (Полноэкранный)	
			Eco (Эко)	
		Высотный режим	Off (Выкл.)	
			On (Вкл.)	
		Сброс параметров	Yes (Да)	
			Cancel (Отмена)	
		Reset to Factory Default (Сброс на заводские настройки по умолчанию)	Yes (Да)	
		Cancel (Отмена)		
	Firmware Upgrade (Обновление микропрограммы)	Software Update Online (Онлайн-обновление ПО)		
		Software Update by USB (Обновление ПО по USB)		
		MCU Version (Версия MCU)		
Software Version (Версия программного обеспечения)				
USB-C Version (Версия USB-C)				
Bluetooth Version (Версия Bluetooth)				

Главное меню	Подменю	Опции меню	
Settings (Настройки)	Information (Информация)	Время работы источника света	
		System Version (Версия системы)	
		Memory Information (Информация о памяти)	
		Network Mac Address (Сетевой MAC-адрес)	
		Wi-Fi Mac Address (MAC-адрес Wi-Fi)	
Screen Mirroring (Дублирование экрана)			
Управление файлами			
Add App (Добавить приложение)			
Add App (Добавить приложение)			
Add App (Добавить приложение)			
Add App (Добавить приложение)			

Работа с меню

Aptoide

На проекторе предустановлен магазин приложений Aptoide, из которого пользователи могут выбирать и устанавливать различные приложения.

1. Выбор: Home (Главный) > Aptoide.



2. Кнопками направления перемещайтесь по пунктам меню. Когда найдете необходимое приложение, нажмите кнопку ОК, чтобы установить его.

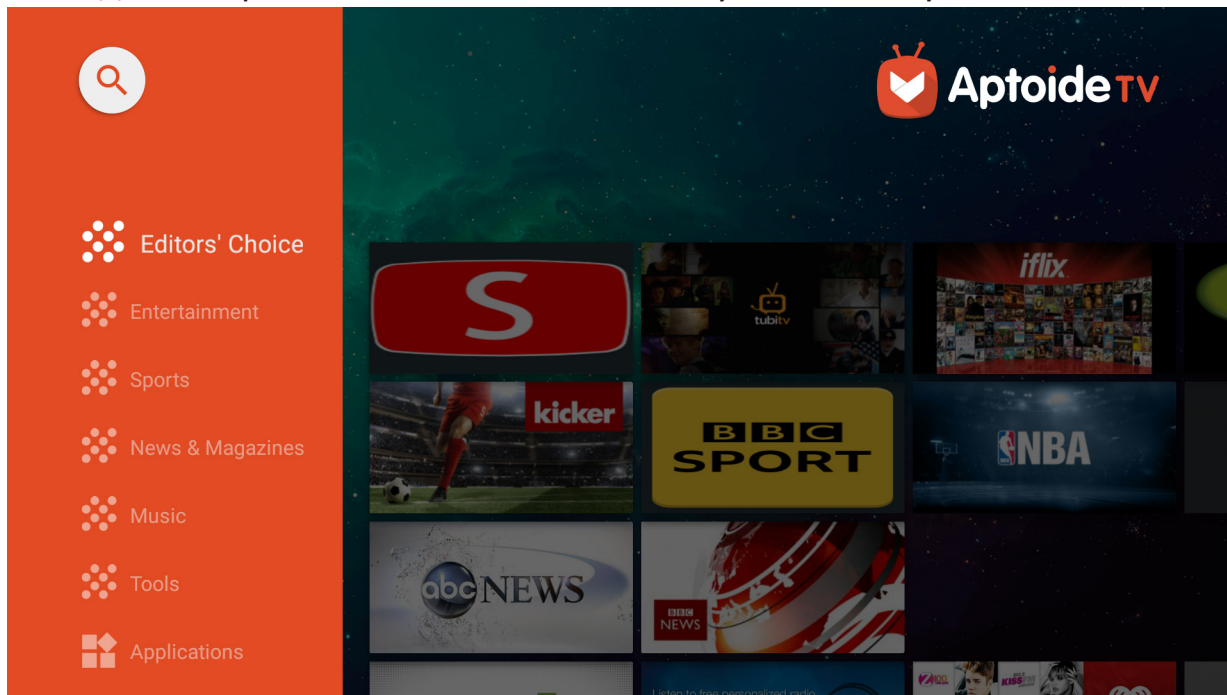

ПРИМЕЧАНИЕ. В File Management (Управление файлами) пользователи могут устанавливать сторонние приложения с помощью файлов .apk. Однако у некоторых сторонних приложений могут быть проблемы совместимости.

Apps Center (Центр приложений)

Просмотр, запуск и удаление приложений.

1. Чтобы просмотреть приложения, выберите: **Home (Главный) > Apps Center (Центр приложений)**.

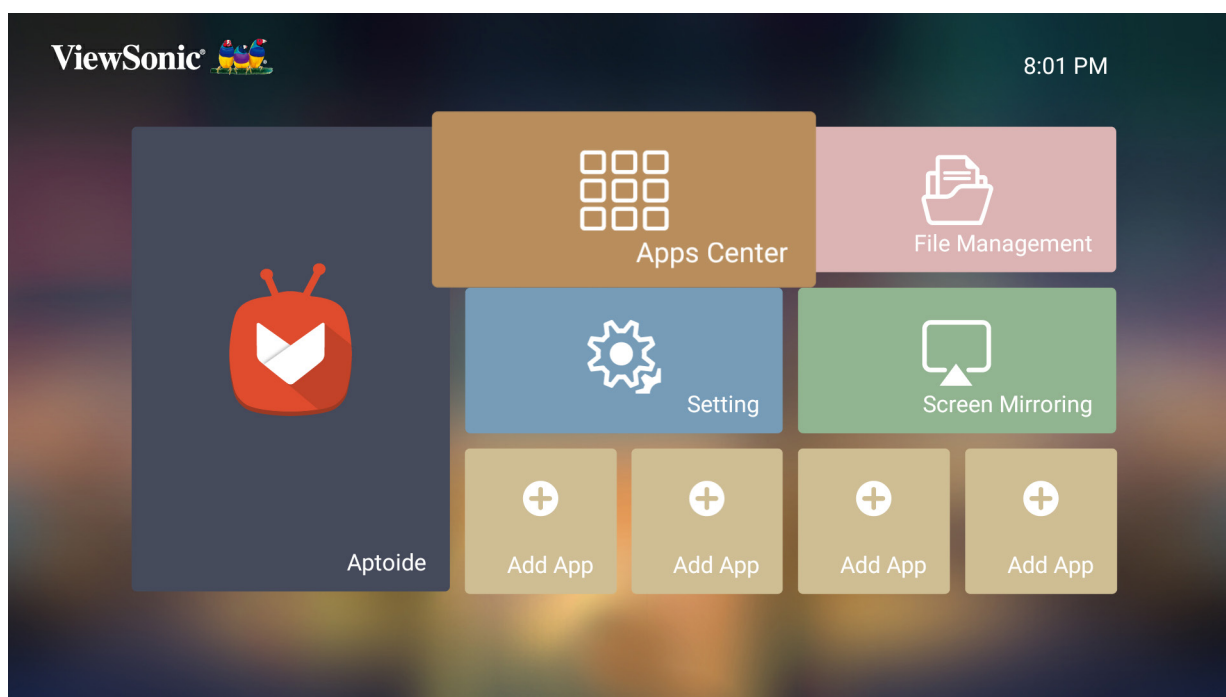

2. Кнопками направления выберите необходимое приложение. Нажмите **OK** на пульте ДУ, чтобы запустить приложение.

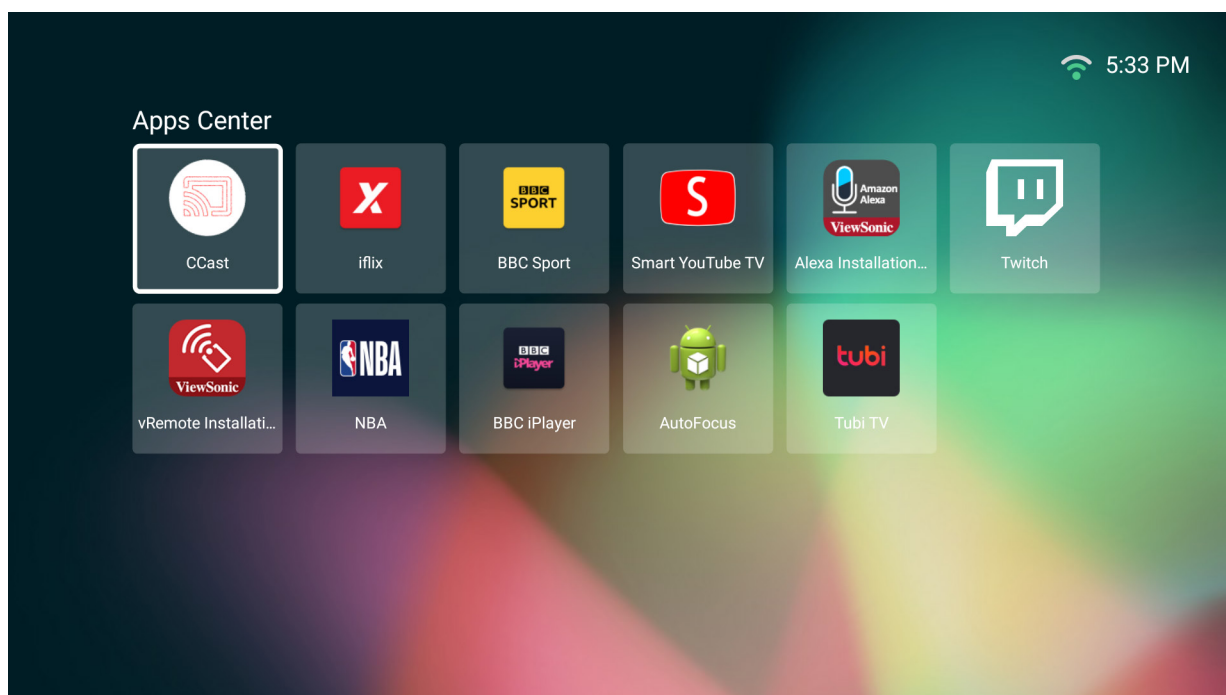

ПРИМЕЧАНИЕ. Нажмите кнопку **Главный** на пульте ДУ, чтобы в любое время вернуться на **главный экран**.

Чтобы удалить приложения

1. Откройте **Центр приложений**, выбрав: **Home (Главный) > Apps Center (Центр приложений)**.
2. Кнопками направления выберите необходимое приложение.
3. Удерживайте нажатой кнопку **OK** на пульте ДУ в течение 3 (три) секунд. Откроется следующее диалоговое окно:

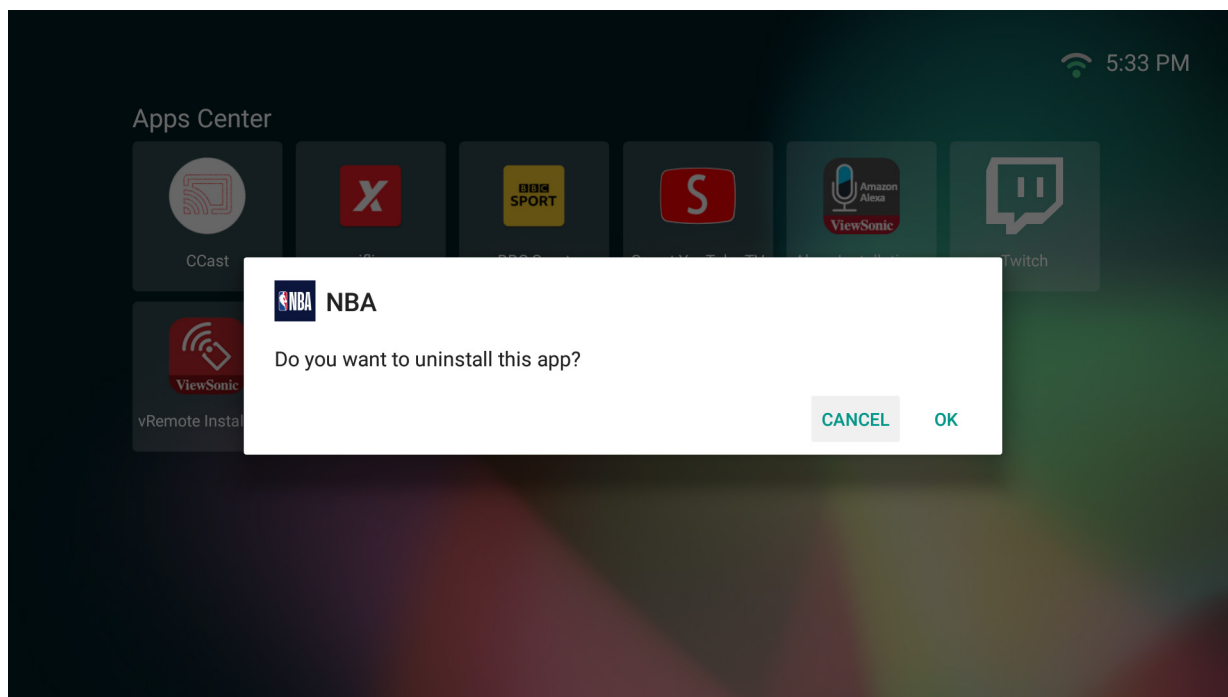

4. Выберите **OK**, чтобы удалить приложение.

ПРИМЕЧАНИЕ. Нажмите кнопку **Главный** на пульте ДУ, чтобы в любое время вернуться на **главный экран**.

File Management (Управление файлами)

Легкое управление файлами и папками

1. Выбор: **Home (Главный) > File Management (Управление файлами)**.

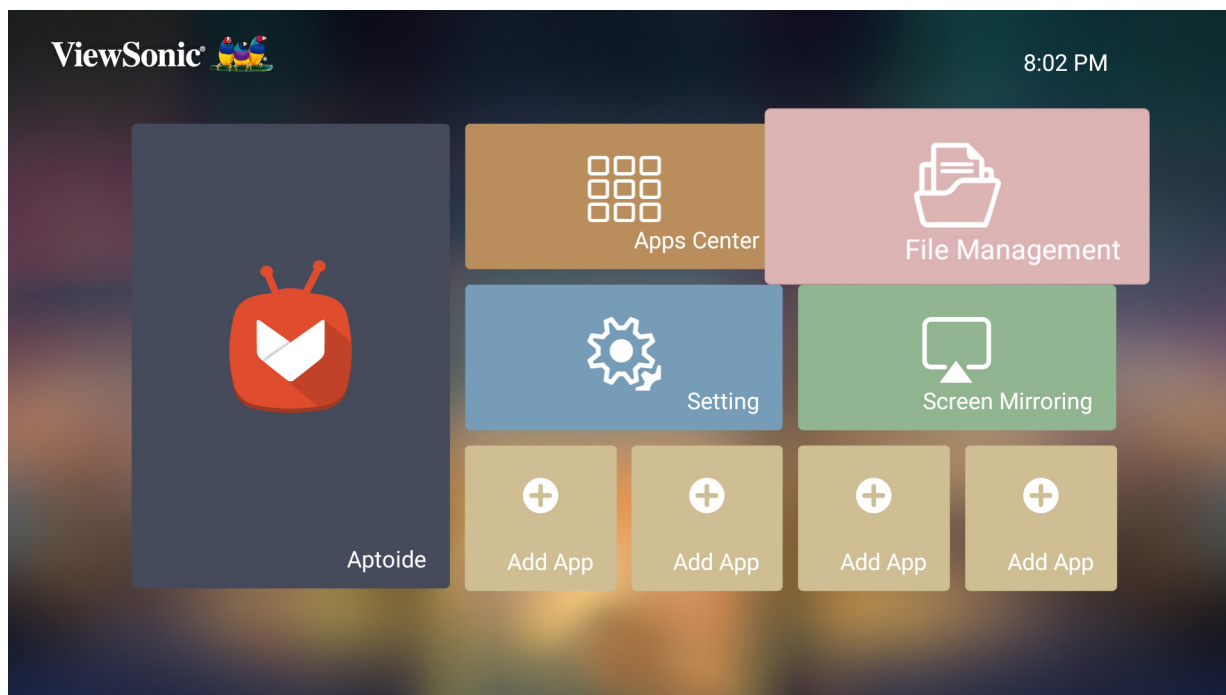

2. Выберите устройство в списке источников: USB, Local Storage (Локальное хранилище), MicroSD и т. д. Кнопками направления выберите необходимый файл. Затем нажмите **OK** на пульте ДУ, чтобы запустить приложение.



3. Нажмите кнопку **возврата**, чтобы вернуться в предыдущее меню или выйти.

ПРИМЕЧАНИЕ. Нажмите кнопку **Главный** на пульте ДУ, чтобы в любое время вернуться на **главный экран**.

Порядок редактирования файла

1. Находясь в разделе **File Management (Управление файлами)**, нажмите кнопку **OK** и держите ее нажатой 3 (три) секунды.
2. Перед каждым файлом появится окошко метки. Используйте кнопки направления и нажмите кнопку **OK**, чтобы выбрать один или несколько файлов.

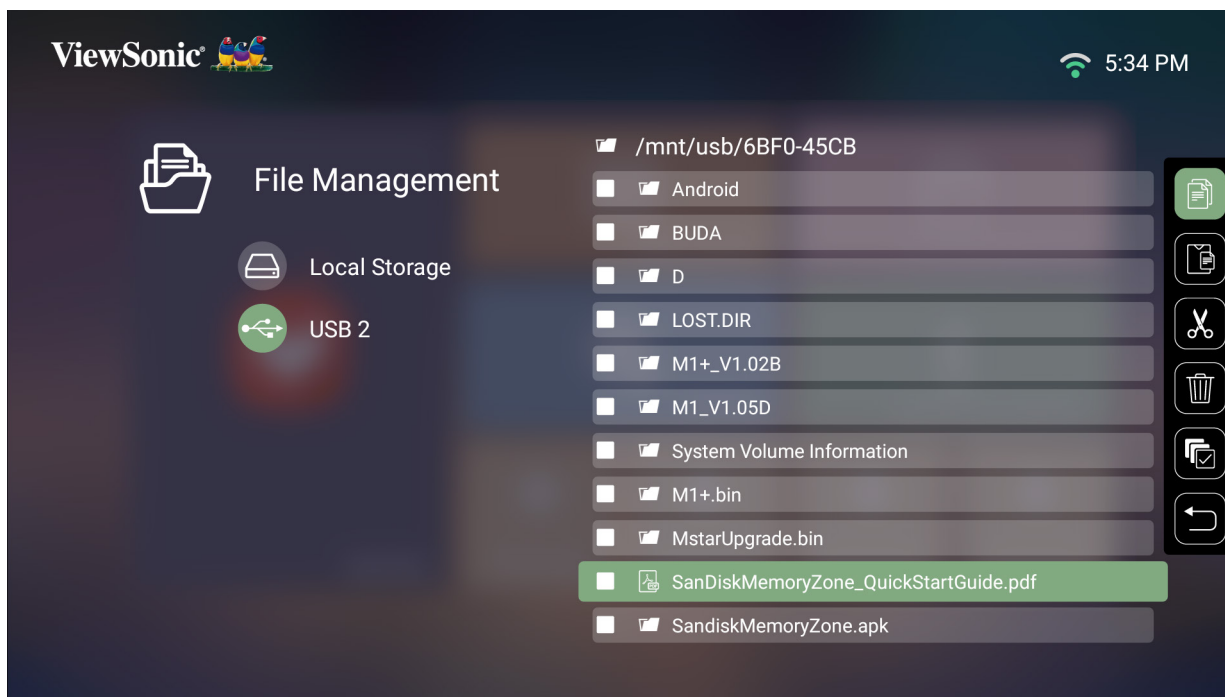

3. Нажмите **правую** кнопку, чтобы вывести на отображение символы операций "Копировать", "Вставить", "Вырезать", "Удалить", "Выбрать все" и "Вернуться".

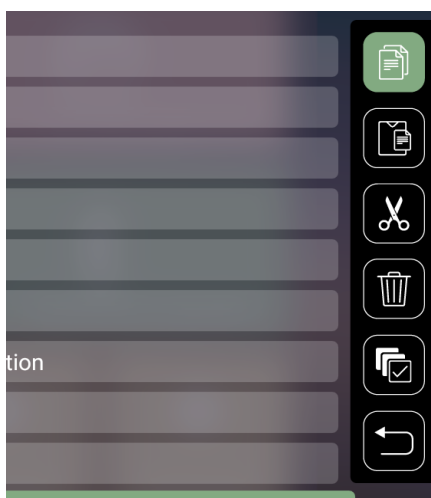

4. Выберите нужную операцию и нажмите **OK**, чтобы выполнить ее.
5. При выполнении операций "Копировать" или "Вырезать" выберите папку назначения, чтобы завершить процесс.

Как пользоваться кнопками на панели управления

Кнопки панели управления появляются на экране при выборе видео-, музыкального или фотофайла для открытия.

Picture (Изображение)		Видео		Музыка	
	Back (Назад)		Back (Назад)		Back (Назад)
	Пуск		Перемотка назад		Пуск
	Далее		Пуск		Пауза
	Увеличение		Пауза		Далее
	Уменьшение		Ускоренная перемотка вперед		Перемешать
	Вращать (влево)		Далее		Повторить все
	Вращать (вправо)		Регулировка громкости		Повторить один
					Список воспроизведения
					Information (Информация)

Советы по использованию USB

При использовании USB для чтения и/или хранения информации имейте в виду следующее:

1. Некоторые накопительные USB-устройства могут не поддерживаться.
2. При использовании удлинительного USB-кабеля USB-устройство может не распознавать USB.
3. Используйте только накопительные USB-устройства, отформатированные в файловой системе Windows FAT32 или NTFS.
4. Для загрузки больших файлов необходимо больше времени.
5. Данные на накопительных USB-устройствах могут быть повреждены или утеряны. Выполняйте резервное копирование важных файлов.

Поддерживаемые форматы файлов

Поддерживаемые форматы Office:

		Элемент	Индикаторы	
I.	Функция просмотра документов	1	doc/docx	Можно открывать и читать документы в формате doc/docx.
		2	xls/xlsx	Можно открывать и читать документы в формате xls/xlsx.
		3	ppt/pptx	Можно открывать и читать документы в формате ppt/pptx.
		4	Pdf	Можно открывать и читать документы в формате pdf.
II.	Поддержка языков интерфейса	1	Поддержка 44 языков интерфейса	Английский, упрощенный китайский, китайский (TW), китайский (HK), испанский (LA), французский (EC), PT (EU), PT (BR), немецкий, русский, итальянский, шведский, испанский (EC), корейский, арабский, фарси, сербский, боснийский, македонский, болгарский, украинский, греческий, норвежский, датский, чешский, венгерский, словацкий, польский, румынский, финский, эстонский, латышский, литовский, британский английский, словенский, хорватский, турецкий, вьетнамский, бахаса (Индонезия), голландский, малайский, тайский, хинди, иврит, бирманский, каталонский.

Поддерживаемые мультимедийные форматы:

Расширение	Кодек			
.xvid	Видео	Xvid, H.264		
.avi	Аудио	MP3		
.mp4 .m4v .mov	Видео	H.264/MPEG 4		
	Аудио	AAC		
.mkv	Видео	H.264		
.ts .trp .tp .mts .m2ts	Видео	H.264, MPEG2		
	Аудио	MP3/AAC		
			Видео	MPEG1, MPEG2
.mpg	Видео	MPEG1		

Setting (Настройка)

В разделе **Setting (Настройка)** можно настраивать сеть, выполнять основные и дополнительные настройки, устанавливать дату и время, обновлять микропрограмму и просматривать информацию.

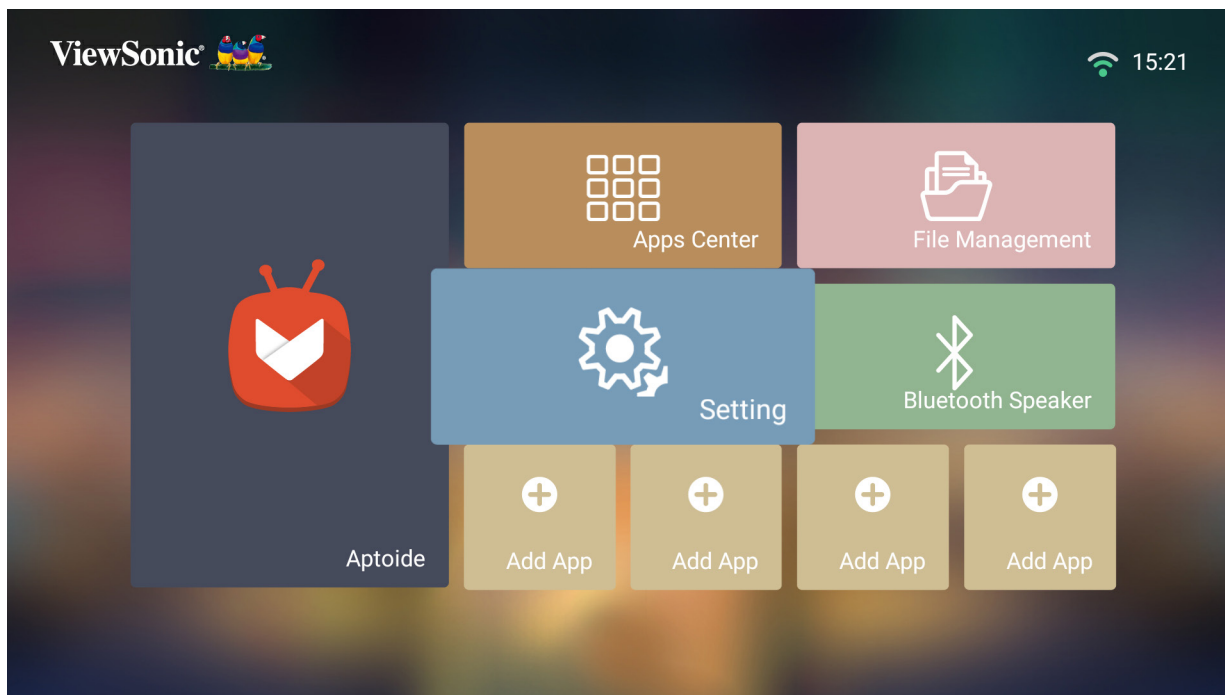

Network Settings (Параметры сети)

1. Выбор: **Home (Главный) > Setting (Настройка) > Network Settings (Параметры сети)**.

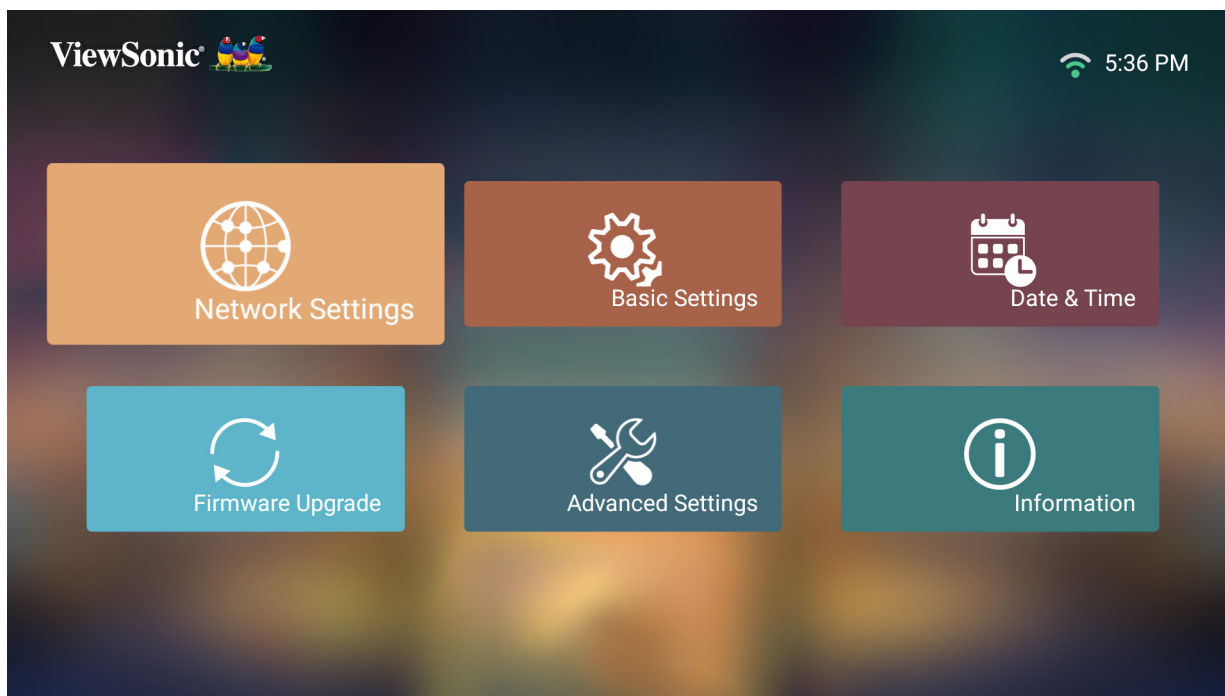

2. Выберите один из доступных вариантов Wi-Fi или Wired LAN (Проводная ЛВС).

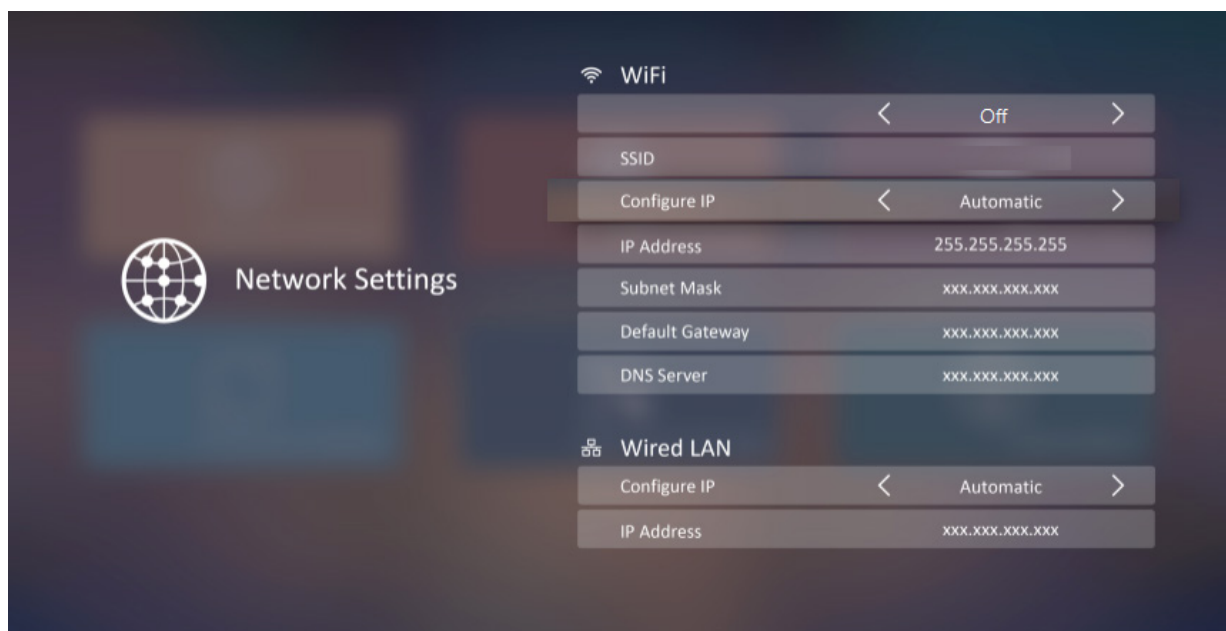

3. Порядок настройки подключения к беспроводной или проводной ЛВС см. “Подключение к сетям” на стр.33.

Basic Settings (Основные настройки)

1. Выбор: **Home (Главный) > Setting (Настройка) > Basic Settings (Основные настройки)**.

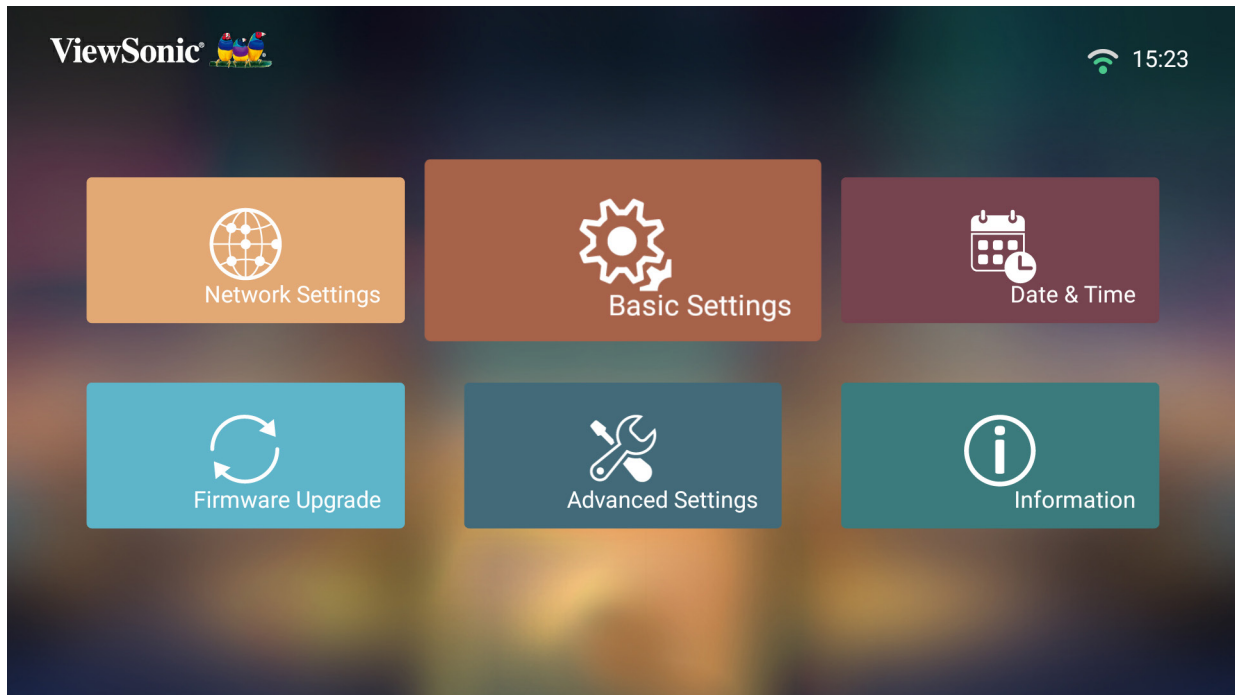

2. Кнопками **вверх** и **вниз** выберите нужный параметр и нажмите **OK**. Затем выполните настройку или сделайте выбор кнопками **влево** и **вправо**.

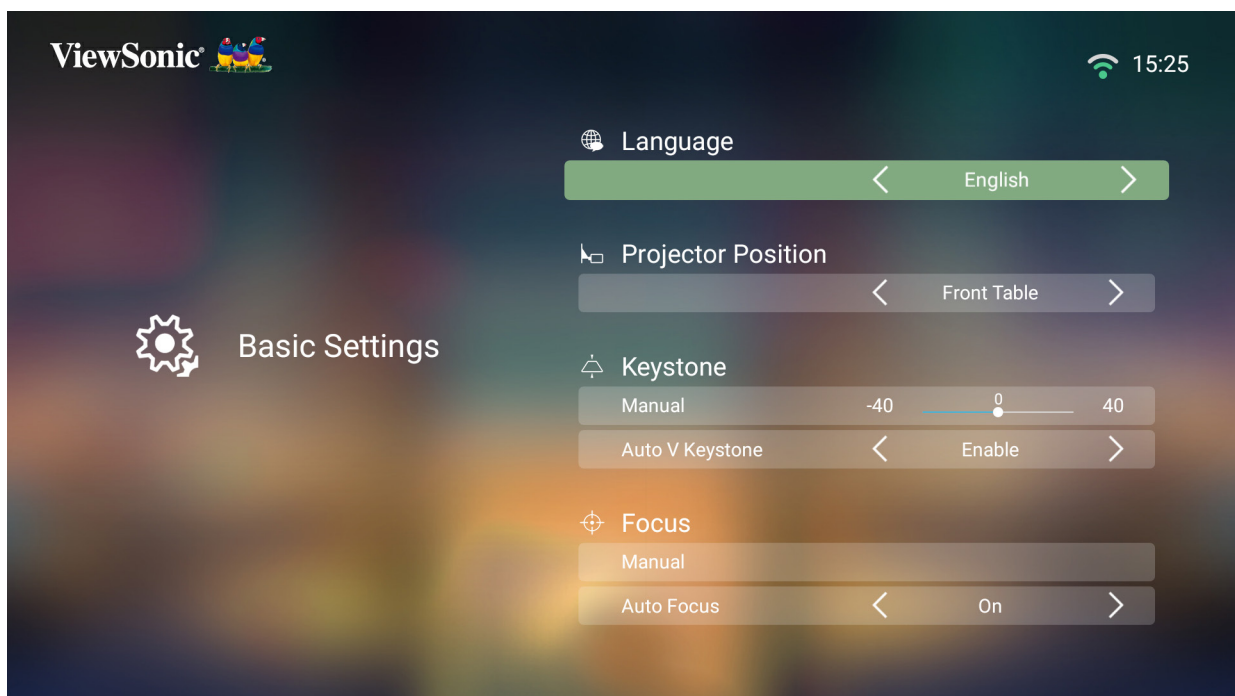

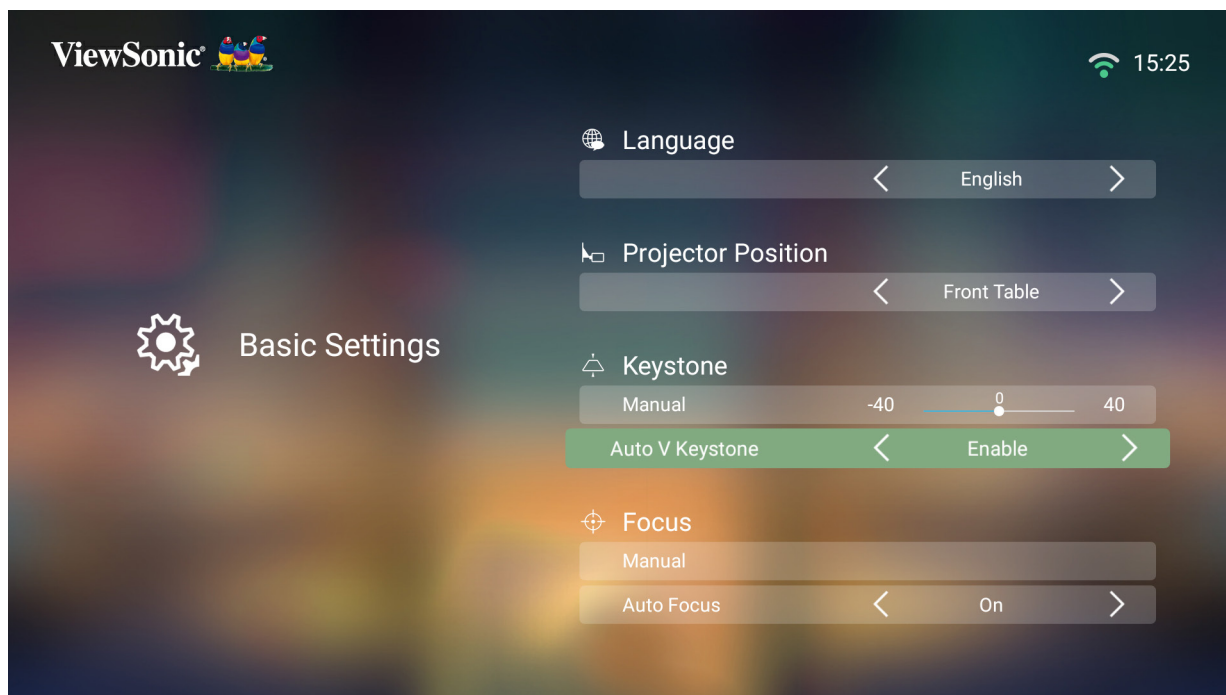

3. Чтобы вернуться в предыдущее меню, нажмите кнопку **возврата**.

Меню	Описание
Language (Язык)	Выберите нужный язык.
Projector Position (Полож. проектора)	Выберите предпочтительное положение проецирования.
Keystone (Трапецеидальность)	<p>Корректировка трапецеидального искажения изображения на экране.</p> <p>Manual (Ручной) Ручная корректировка трапецеидального искажения в диапазоне от -40 до 40.</p> <p>Auto V Keystone (Автоматическая коррекция верт. трапецеидальных искажений) Обеспечивает прямоугольное изображение на экране за счет автоматической подстройки значения корректировки трапецеидального искажения, вызванного наклоном проектора.</p> <ul style="list-style-type: none"> • Enable (Вкл.): автоматическая подстройка значения корректировки трапецеидального искажения. • Disable (Откл.): ручная подстройка значения корректировки трапецеидального искажения. <p>ПРИМЕЧАНИЕ. При выборе Manual (ручной) подстройки параметр Auto V Keystone (Автоматическая коррекция вертикальных трапецеидальных искажений) переключится на Disable (Откл.) автоматически.</p>

Меню	Описание
Focus (Фокус)	<p>Подстройка фокусировки изображения на экране.</p> <p>Manual (Ручной) Подстройка фокусировки кнопками влево и вправо на пульте ДУ.</p>  <p>Auto Focus (Автофокус) Выберите одно из следующих значений:</p> <ul style="list-style-type: none"> • On (Вкл.): автоматическая подстройка фокусировки. • Off (Выкл.): ручная подстройка фокусировки. <p>ПРИМЕЧАНИЕ. При установке Auto Focus (Автофокус) на On (Вкл.) проектор автоматически фокусирует изображение на экране при включении или настройке положения или угла.</p>

Меню	Описание
<p>Eye Protection (Защита глаз)</p>	<p>Защита глаз от прямого света от проектора, когда объект располагается близко от объектива. Датчик определяет такое расположение и автоматически выключает свет.</p> <p><u>50 cm (50 cm)</u> Установка расстояния 50 см между объективом и объектом.</p> <p><u>100 cm (100 cm)</u> Установка расстояния 100 см между объективом и объектом.</p> <p><u>Off (Выкл.)</u> Выключение датчика.</p> <div data-bbox="596 898 1385 1133" data-label="Diagram"> <p>The diagram illustrates the distance between an object and a projector. On the left is a black silhouette of a person labeled 'Object'. On the right is a white line drawing of a projector. A horizontal double-headed arrow connects the two, with the text '50cm or 100cm' written above it.</p> </div>
<p>Standby Voice Control (Дежурное голосовое управление)</p>	<p>Позволяет пользователю включать проектор голосом.</p> <p><u>On (Вкл.)</u> Проектор можно включить в режиме ожидания.</p> <p><u>Off (Выкл.)</u> Проектор нельзя включить в режиме ожидания.</p>

Date & Time (Дата и время)

Настройка даты, времени, часового пояса и формата времени.

ПРИМЕЧАНИЕ. Время отображается в верхнем правом углу после подключения к Интернету.

1. Выбор: **Home (Главный) > Setting (Настройка) > Date & Time (Дата и время).**

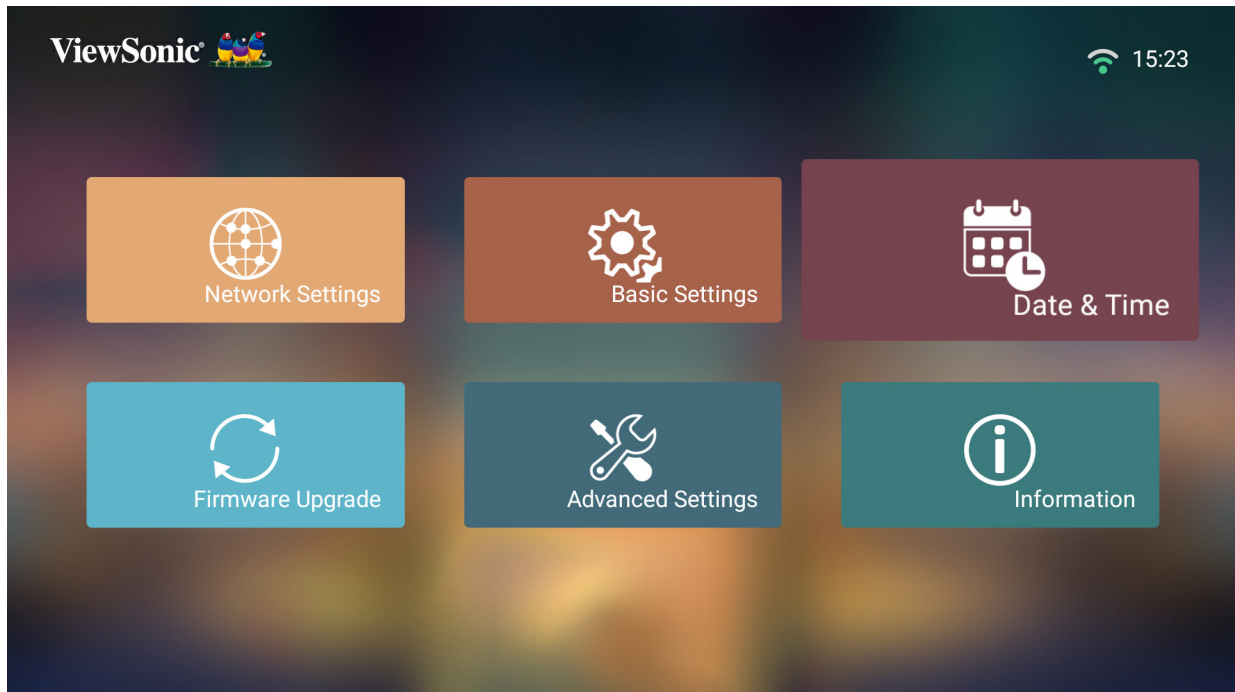

2. Кнопками **вверх** и **вниз** выберите нужный параметр и нажмите **OK**. Затем выполните настройку или сделайте выбор кнопками **влево** и **вправо**.

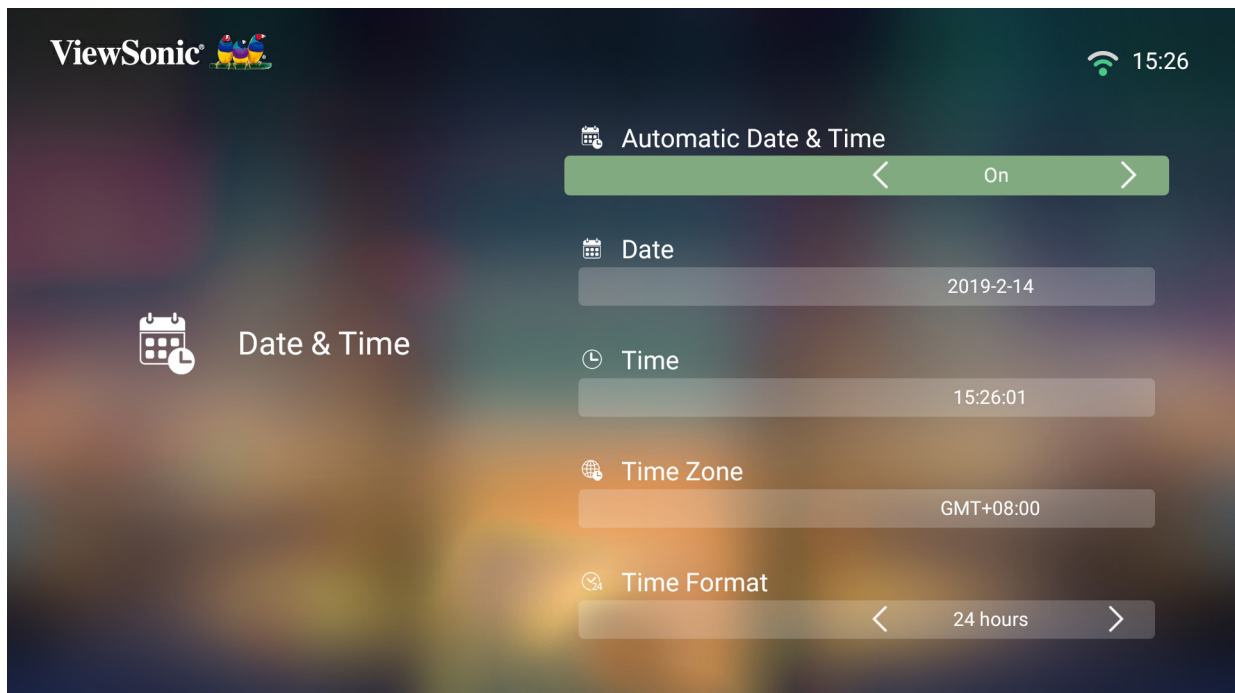

Menu (Меню)	Описание
Automatic date & time (Автоматическая установка даты и времени)	<p>После подключения к Интернету пользователи могут синхронизировать дату и время автоматически.</p> <p><u>On (Вкл.)</u> Синхронизация включена.</p> <p><u>Off (Выкл.)</u> Синхронизация выключена.</p>
Time Zone (Часовой пояс)	Выберите нужное расположение.
Time Format (Формат времени)	<p>Выберите другой формат отображения времени.</p> <p><u>12 Hours (12 часов)</u> 12-часовой формат</p> <p><u>24 Hours (24 часа)</u> 24-часовой формат</p>

Firmware Upgrade (Обновление микропрограммы)

Пользователи могут обновлять микропрограмму по Интернету или с USB-устройства и проверять номер версии.

ПРИМЕЧАНИЕ. Не отключайте шнур питания, USB-устройство и Интернет во время обновления.

1. Перед входом в меню **Firmware Upgrade (Обновление микропрограммы)** убедитесь, что проектор подключен к Интернету.
2. Чтобы войти в меню, выберите: **Home (Главный) > Setting (Настройка) > Firmware Upgrade (Обновление микропрограммы)**.

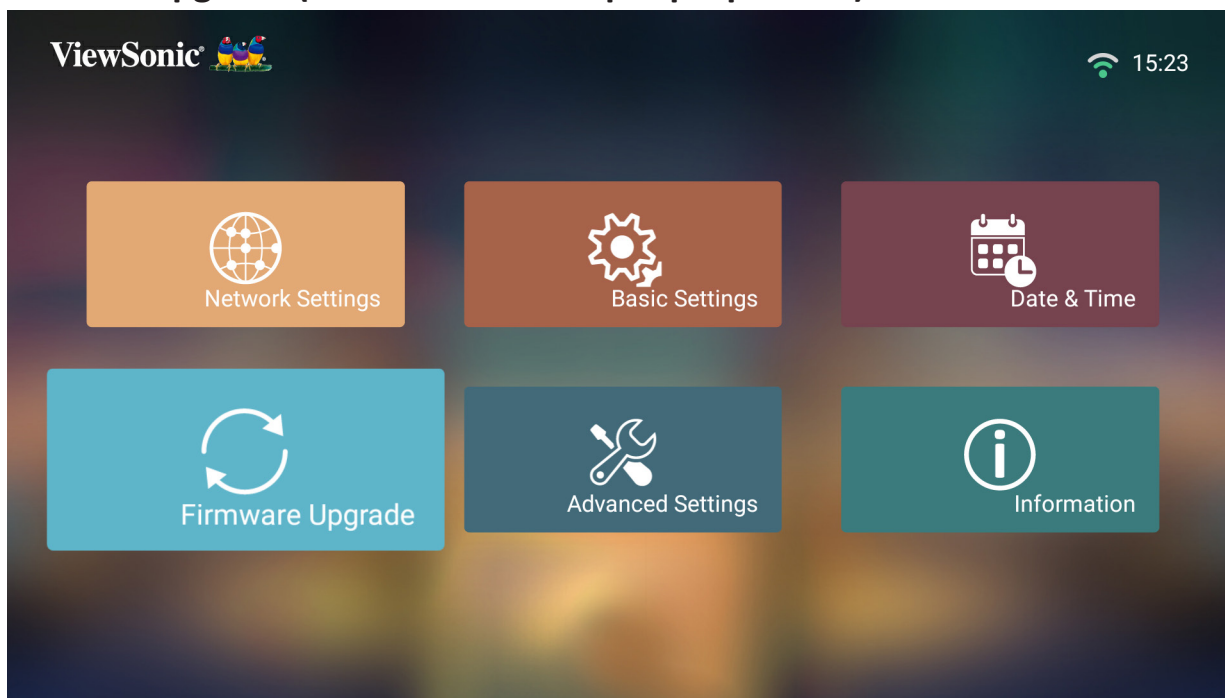

Онлайн-обновление микропрограммы

1. Перейдите: **Home (Главный) > Setting (Настройка) > Firmware Upgrade (Обновление микропрограммы) > Software Update Online (Онлайн-обновление ПО)**.



2. Выберите **Enter (Ввод)**, нажав **OK** на пульте ДУ.
3. Система проверит веб-сайт ViewSonic (OTA) и если есть новая микропрограмма, покажет следующее диалоговое сообщение.



4. После нажатия **Yes (Да)** и начала процесса обновления появится индикатор выполнения.

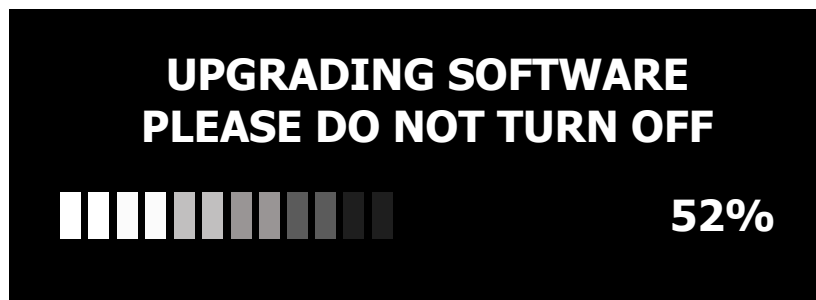

5. После достижения 100% проектор перезапустится. Весь процесс займет примерно 10 минут.
6. После обновления микропрограммы для перезапуска проектора потребуется несколько минут.

Firmware Update by USB (Обновление микропрограммы с USB-устройства)

1. Загрузите последнюю версию с веб-сайта ViewSonic и скопируйте файл на USB-устройство.
2. Подключите USB-устройство к проектору, а затем перейдите: **Home (Главный) > Setting (Настройка) > Firmware Upgrade (Обновление микропрограммы) > Software Update By USB (Обновление микропрограммы с USB-устройства)**.
3. Выберите **Enter (Ввод)**, нажав **OK** на пульте ДУ.

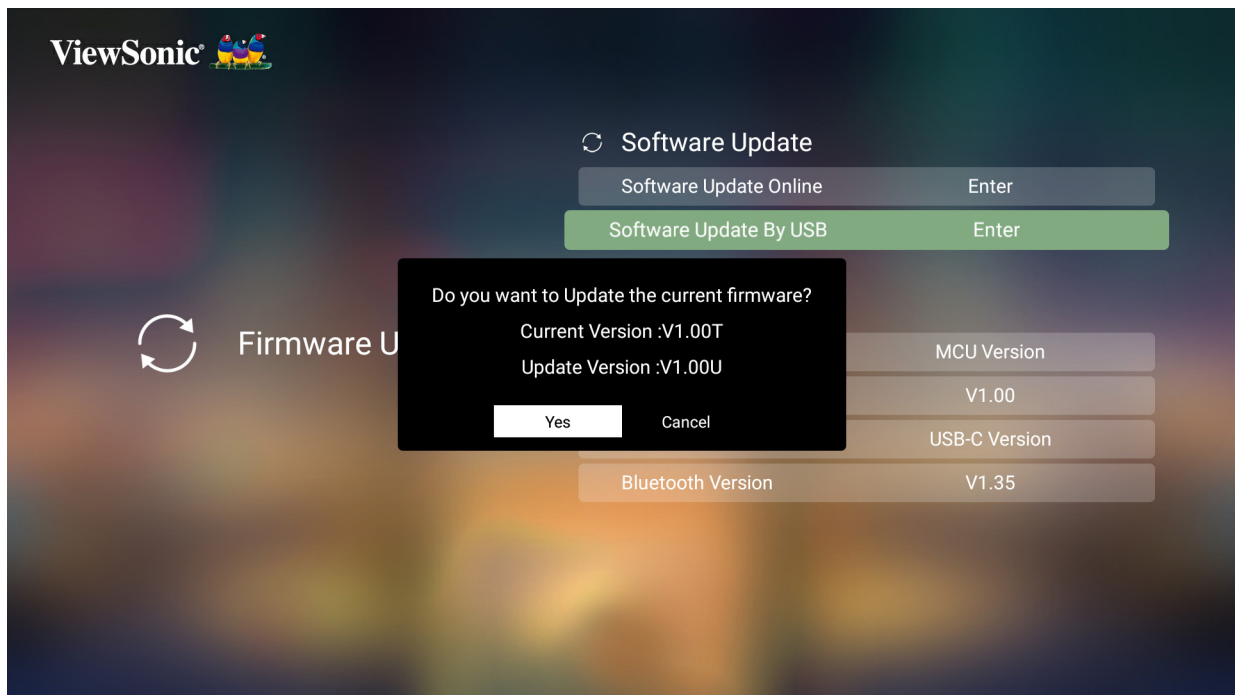

4. Система определит версию микропрограммы отобразит диалоговое сообщение, показанное выше.
5. После нажатия **Yes (Да)** и начала процесса обновления появится индикатор выполнения.
6. После достижения 100% проектор перезапуститься. Весь процесс займет примерно 10 минут.
7. После обновления микропрограммы для перезапуска проектора потребуется несколько минут.

ПРИМЕЧАНИЕ. Обновление микропрограммы поддерживается только по порту **USB 2 (3.0)**.

Advanced Settings (Дополнительные настройки)

1. Выбор: **Home (Главный) > Setting (Настройка) > Advanced Settings (Дополнительные настройки).**

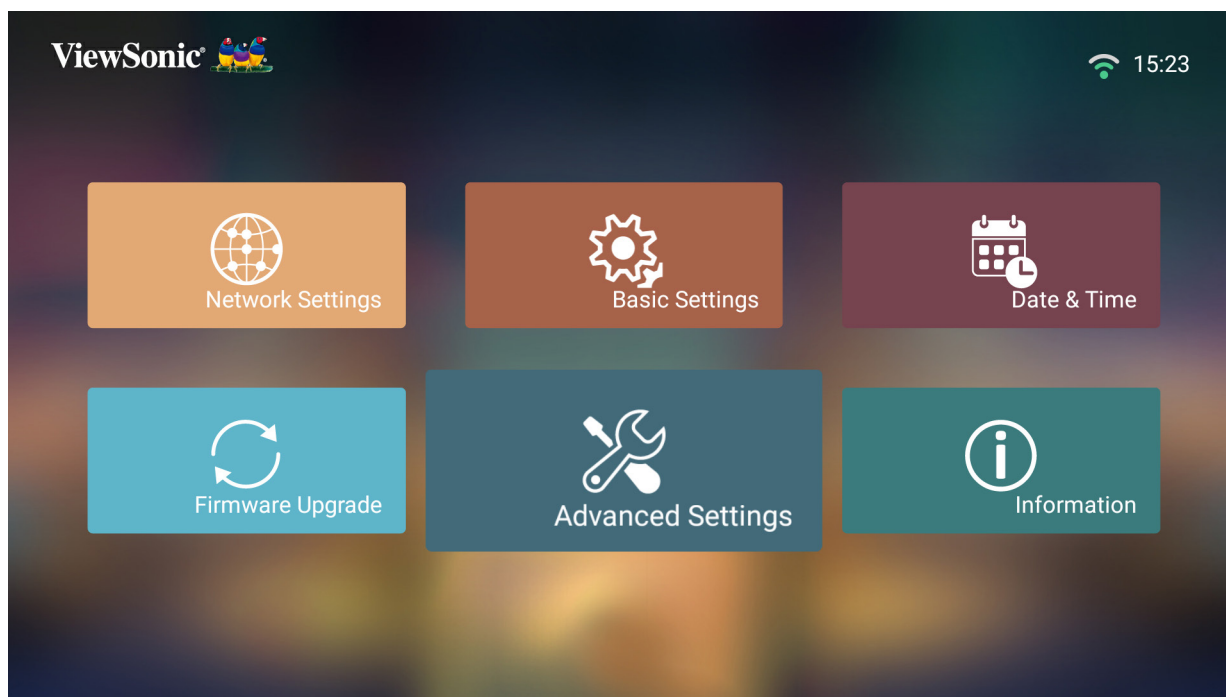

2. Кнопками **вверх** и **вниз** выберите нужный параметр и нажмите **OK**. Затем выполните настройку или сделайте выбор кнопками **влево** и **вправо**.

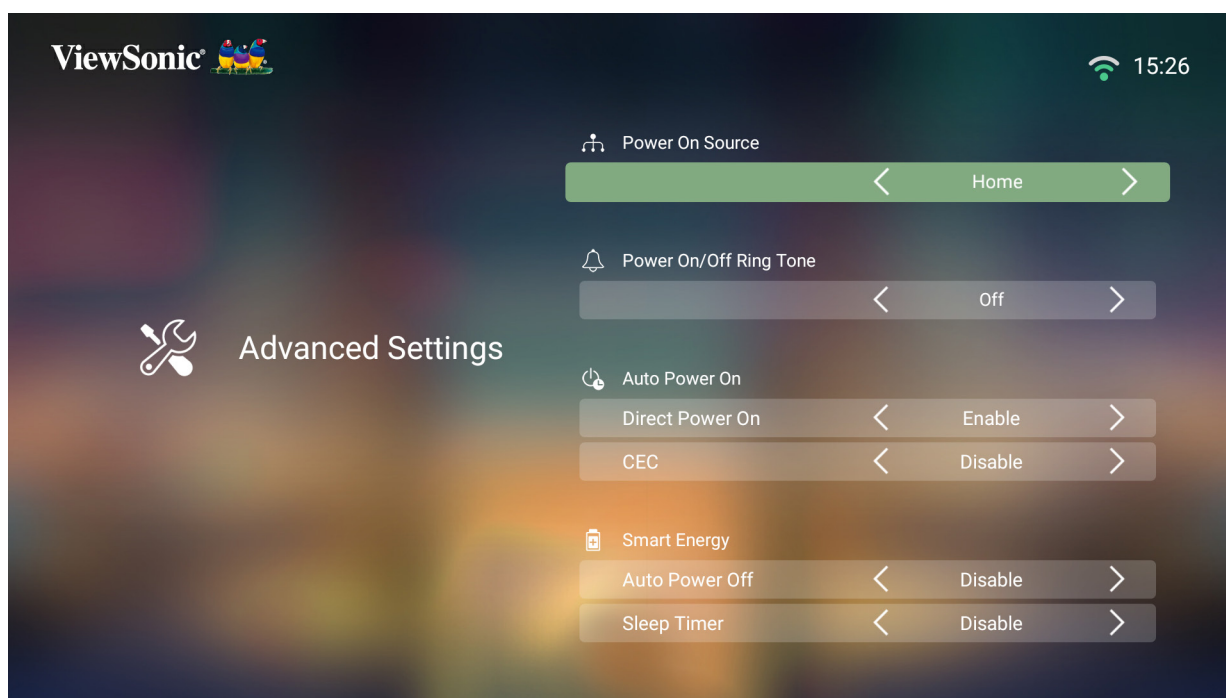

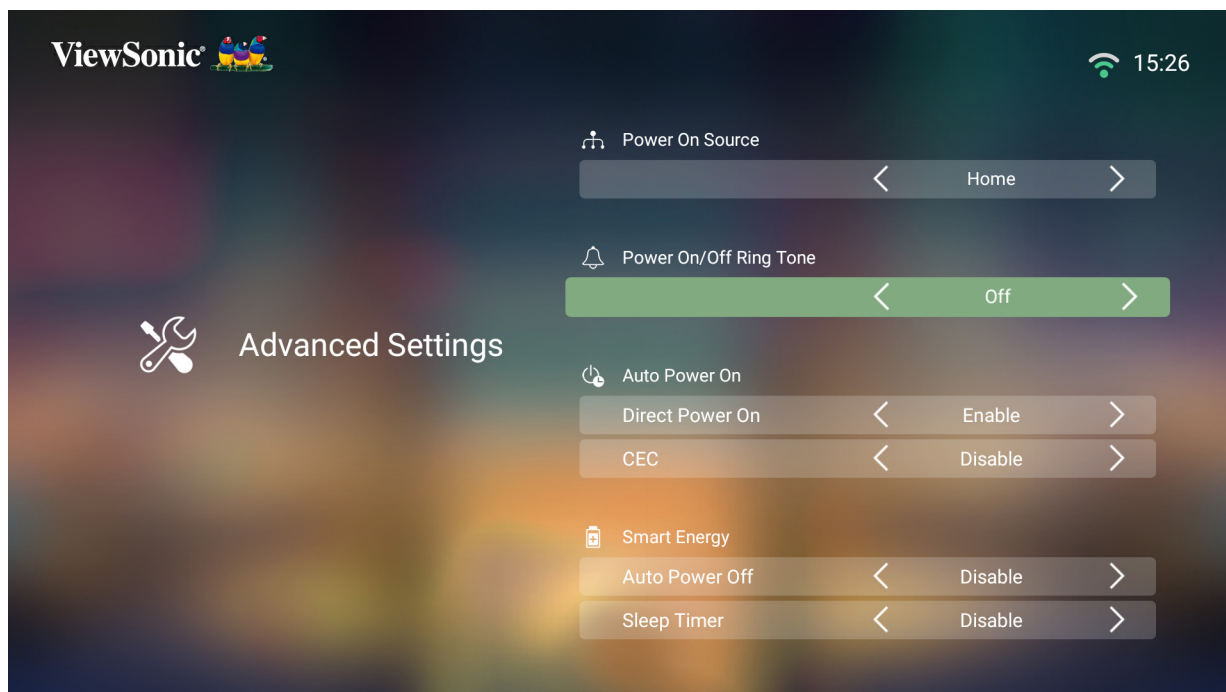

3. Чтобы вернуться в предыдущее меню, нажмите кнопку **возврата**.

Меню	Описание
Power On Source (Включить источник)	Позволяет пользователю входить в нужный источник сразу после включения проектора.
Power On/Off Ring Tone (Питание вкл./выкл. рингтон)	Включение или отключение подачи звукового сигнала при включении или выключении питания.
Auto Power On (Автовключение)	<p><u>Direct Power On (Подключение питания напрямую)</u></p> <p>Автоматическое включение проектора при подключении к электросети.</p> <p><u>CEC</u></p> <p>Этот проектор поддерживает функцию CEC (Consumer Electronics Control = Управление бытовой электроникой) в целях синхронизации включения и выключения питания по HDMI-подключению. То есть, если другое устройство, также поддерживающее функцию CEC, подключено к входу HDMI проектора, то при выключении питания проектора также будет автоматически выключено питания подключенного устройства. При включении питания подключенного устройства автоматически включается питание проектора.</p> <p>ПРИМЕЧАНИЕ. Убедитесь, что функция CEC включена на проекторе и на устройстве.</p>

Меню	Описание
<p>Smart Energy (Режим Smart Energy)</p>	<p><u>Auto Power Off (Автовыкл.)</u> Проектор может выключиться автоматически после заданного периода времени, если не будет определен источник входного сигнала.</p> <p><u>Sleep Timer (Таймер сна)</u> Автоматическое выключение после заданного периода времени.</p> <p><u>Power Saving (Энергосбережение)</u> Снижение энергопотребления, если источник входного сигнала не определен в течение 5 (пять) минут.</p>
<p>Harmon Kardon</p>	<p><u>Audio Mode (Режим Аудио)</u></p> <ul style="list-style-type: none"> • Movie (Кино): аудиорежим по умолчанию. • User (Пользовательский): позволяет пользователю настраивать звуковой эквалайзер. <p>ПРИМЕЧАНИЕ. В настраиваемом режиме можно выбрать 100 Гц, 500 Гц, 1500 Гц, 5 000 Гц и 10 000 Гц.</p>  <p><u>Audio Volume (Громкость звука)</u> Регулировка громкости от 0 до 50.</p> <p><u>Mute (Отключение звука)</u> Отключение и включение звука.</p> <p><u>S/PDIF</u> Выбор аудиовыхода через порт S/PDIF.</p>

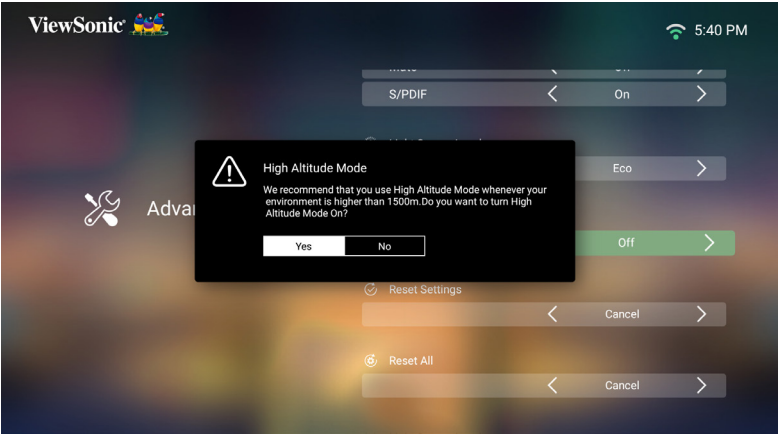
Меню	Описание
Light Source Level (Уровень источника света)	Выбор подходящего энергопотребления светодиодом. Full (Полноэкранный) 100% Eco (Эко) 70%
High Altitude Mode (Высотный режим)	<p>При нахождении на высотах 1 500–3 000 м над уровнем моря и температурах от 5 до 25 °C рекомендуется использовать High Altitude Mode (Высотный режим).</p>  <p>ПРИМЕЧАНИЕ. При эксплуатации проектора в других сложных условиях (отличных от указанных) возможно автоматическое отключение проектора, обеспечивающее его защиту от перегрева. В этом случае следует переключить проектор в High Altitude Mode (Высотный режим) для предотвращения отключения. Однако это не означает, что данный проектор пригоден для эксплуатации абсолютно в любых сложных и жестких условиях окружающей среды.</p>

Меню	Описание
Reset Settings (Сброс параметров)	Сброс настроек на значения по умолчанию. ПРИМЕЧАНИЕ. Настройки языка, высотный режим настройки положения проектора, сети, все установленные приложения в Центре приложений, раздел добавления приложений и наработка источника света останутся без изменений.
Reset to Factory Default (Сброс на заводские настройки по умолчанию)	Сброс на заводские настройки. ПРИМЕЧАНИЕ. Нароботка источника света останется без изменений.

Information (Информация)

1. Выбор: Home (Главный) > Setting (Настройка) > Information (Информация).

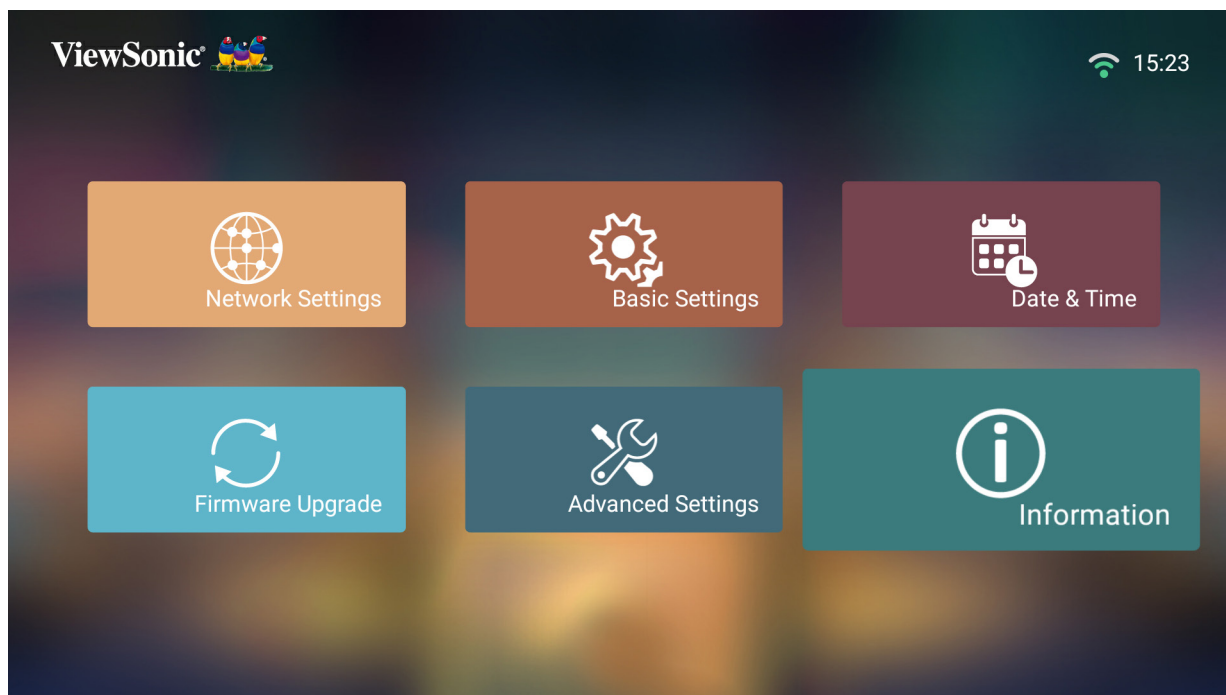

2. Просмотр состояния и информации о системе.



ПРИМЕЧАНИЕ. Нажмите кнопку **Главный** на пульте ДУ, чтобы в любое время вернуться на **главный экран**.

Добавление приложений

Добавление избранных приложений на **главный экран**.

1. Находясь на **главном экране**, выберите **Add App (Добавить приложение)**, а затем нажмите **OK** на пульте ДУ.

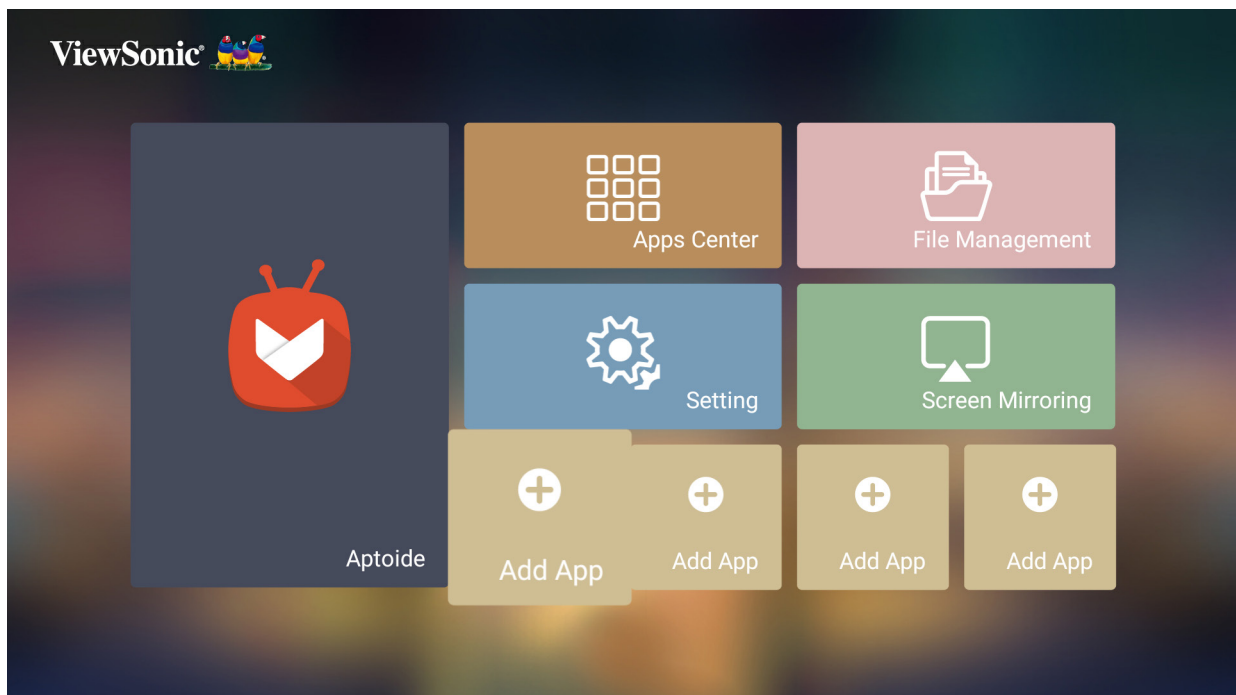

2. Кнопками направления выберите нужное приложение и нажмите **OK**.

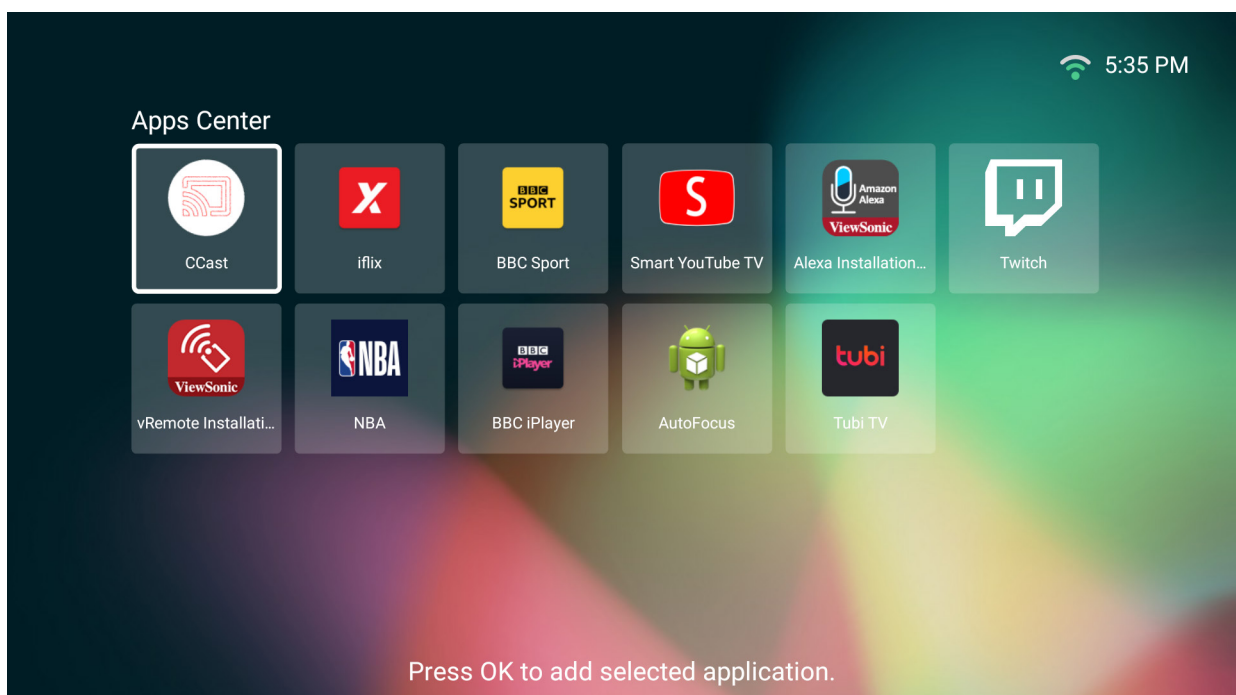

3. Избранное приложение появится на **главном экране**.

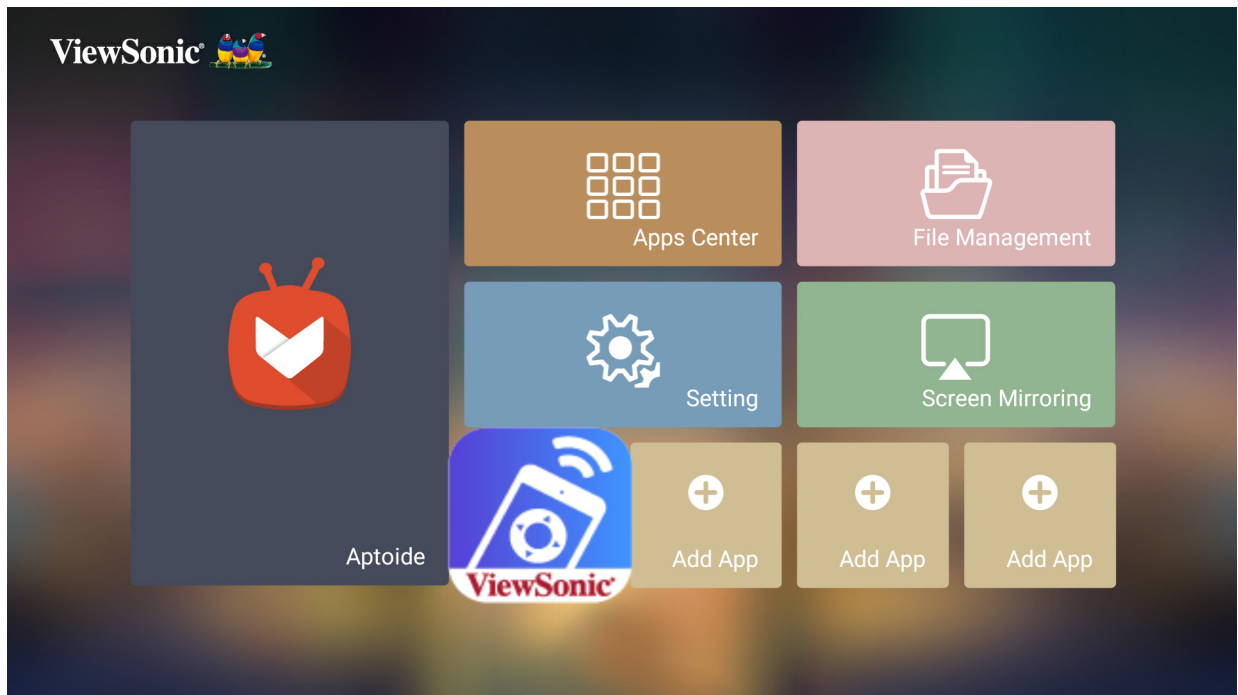

Удаление приложений с главного экрана

1. Находясь на **главном экране**, выберите приложение, которое хотите удалить, и держите кнопку **OK** нажатой 3 (три) секунды.
2. Появится сообщение "Do you want to Delete this application from My Favorites?" (Удалить это приложение из Мое избранное?).

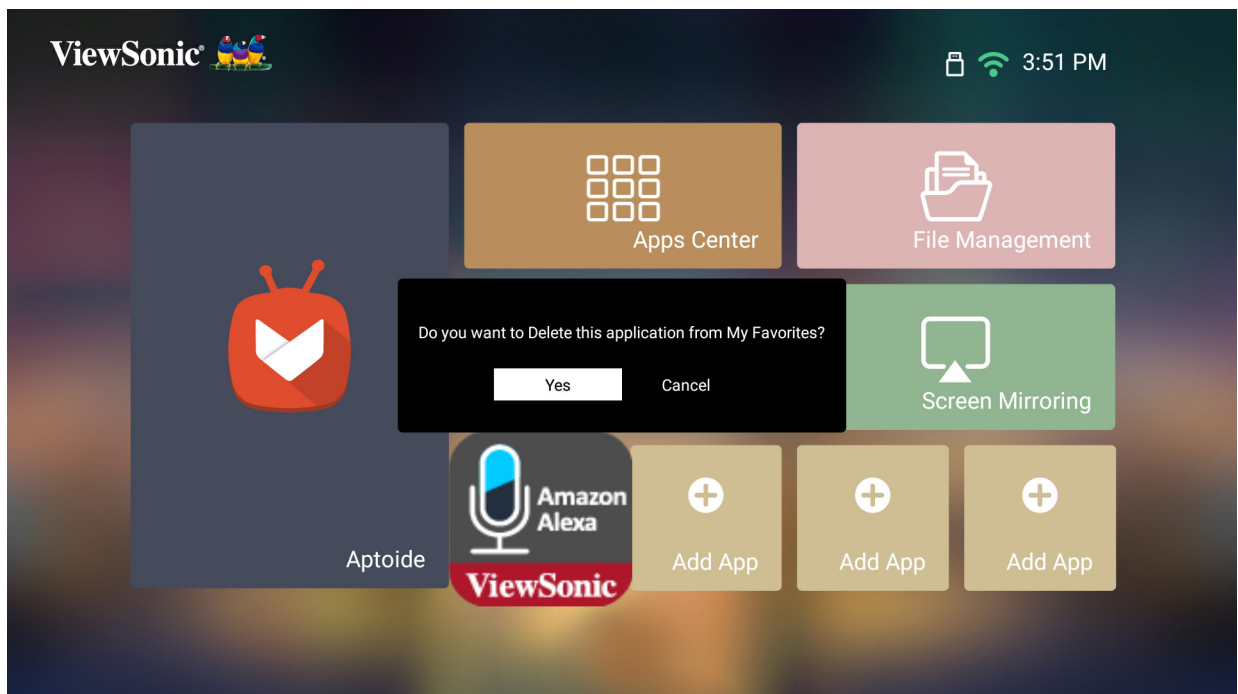

3. Выберите **Yes (Да)**, а затем нажмите **OK**, чтобы удалить приложение.

> Приложение

Технические характеристики

Пункт	Категория	Технические характеристики
Проектор	Тип	0,47" 4K-UHD, СИД
	Размер экрана	30"~200"
	Яркость	СИД 2 400 люменов
	Проекционное расстояние	0,5-3,5 м (100"±3%@1,77 м)
	Объектив	F=1,8; f=8,5 мм
	Оптическое увеличение	Постоянное
	Тип лампы	RGBB СИД
	Срок службы источника света (обычный)	до 30 000 часов
	Экранный цвет	1,07 миллиарда цветов
	Трапецеидальность	-/+ 40 (по вертикали)
Входной сигнал	HDMI	f_n : 30К~97 кГц, f_v : 24~85 Гц,
Разрешение	Native (Исходный)	3840 x 2160
	Поддержка	VGA (640x480) до 4K (3840 x 2160)
Локальное хранилище	Всего	16 Гб
	Доступно	12 Гб
Вход	Audio-In (3,5 мм)	1
	HDMI	2 (HDMI 2.0, HDCP 1.4/2.2)
	SD-карта	Micro SD (поддерживается до 64 Гб, SDXC)
	USB Type-C	1 (5 В/2 А)
	USB Type-A	2 (Считывающее устройство USB 3.0 x 1; считывающее устройство USB 2.0 x 1)
	Вход RJ45	1
	Вход Wi-Fi	1 (5G)
	Вход Bluetooth	1 (BT 4.0/Audio-In)
Выход	Audio-Out (3,5 мм)	1
	S/PDIF	1
	Динамик	8 Вт Cube x 2
	USB Type-A (питание)	2 (USB 3.0, 5 В/2 А; USB 2.0, 5 В/1,5 А)

Пункт	Категория	Технические характеристики
Блок питания ¹	Входное напряжение	100–240 В перем. тока, 50/60 Гц (автоматическое переключение)
Условия эксплуатации	Температура	От 0°C до 40°C (от 32°F до 104°F)
	Влажность	0–90% (без конденсации)
Габаритные размеры	Физические размеры (Ш x В x Г)	261 x 271 x 166 мм (10,3 x 10,7 x 6,5 дюйма)
Масса	Физические размеры	4,1 кг
Режимы энергосбережения	On (Вкл.)	140 Вт (стандартное)
	Off (Выкл.)	< 0,5 Вт (режим ожидания)

¹ Используйте адаптеры питания только ViewSonic® или авторизованных производителей.

Размеры проектора

261(Ш) x 271(В) x 166(Г) мм



Таблица синхронизации

Синхронизация видеосигнала HDMI/USB-C

Сигнал	Разрешение(dots)	Частота кадров(Hz)
SDTV (480i)	720 x 480	60
SDTV (480p)	720 x 480	60
SDTV (576i)	720 x 576	50
SDTV (576p)	720 x 576	50
HDTV (720p)	1280 x 720	50 / 60
HDTV (1080p)	1920 x 1080	24 / 25 / 30 / 50 / 60
HDTV (1080i)	1920 x 1080	50 / 60
UHDTV (4k)	3840x2160	24 / 25 / 30 / 50 / 60
VGA	640 x 480	59 / 67 / 72 / 75 / 85
720 x 400	720 x 400	70
SVGA	800 x 600	56 / 60 / 72 / 75 / 85 / 120
832x624	832x624	75
XGA	1024 x 768	60 / 70 / 75 / 85
1024x576	1024x576	60
XGA+	1152 x 864	75
1152x870	1152x870	75
WXGA	1280 x 768	60 / 75 / 85
WXGA	1280 x 800	60 / 75 / 85

Сигнал	Разрешение(dots)	Частота кадров(Hz)
SVGA	1280 x 1024	60 / 75 / 85
1280 x 720	1280 x 720	120
1280 x 960	1280 x 960	60 / 85
HD	1360 x 768	60
WXGA+	1440 x 900	60 / 75 / 85
1400X1050	1400X1050	60
1600x1200	1600x1200	60
WSXGA+	1680x1050	60
WUXGA	1920 x 1200	60

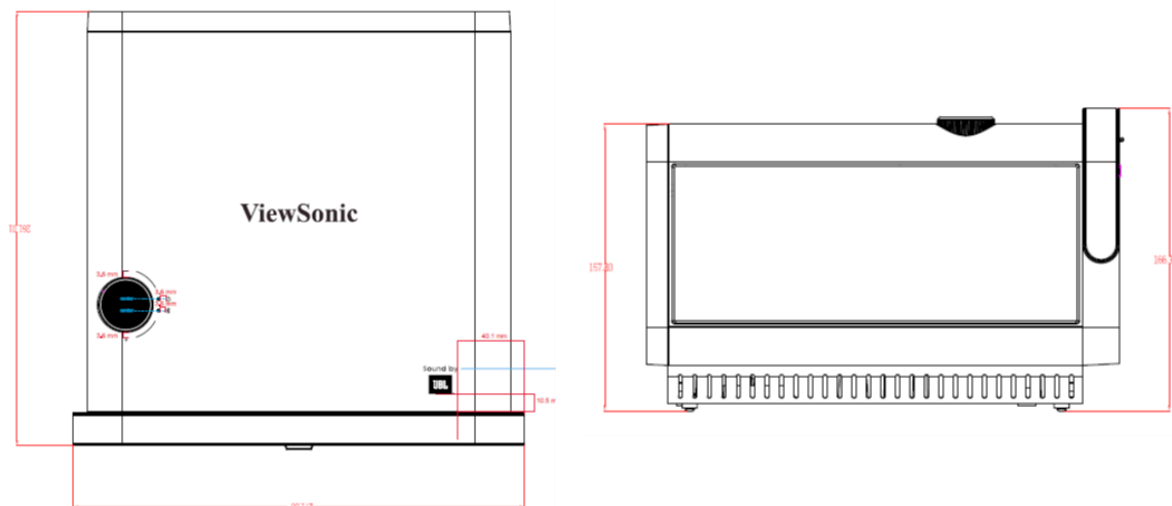
Таблица ИК-сигналов пульта ДУ

Функция	Адрес		Код	Инверсия
	Байт 1	Байт 2	Байт 3	Байт 4
Питание вкл/выкл	83	F4	17	E8
Клавиша	83	F4	16	E9
Фокус	83	F4	92	6D
Источник	83	F4	40	BF
Настройка	83	F4	30	CF
Вверх	83	F4	0B	F4
Вниз	83	F4	0C	F3
Влево	83	F4	0E	F1
Вправо	83	F4	0F	F0
ОК	83	F4	15	EA
Bluetooth	83	F4	A2	5D
Кнопка Возвратх	83	F4	28	D7
Отключение звука	83	F4	14	EB
Громкость+	83	F4	82	7D
Громкость-	83	F4	83	7C
Режим Аудио	83	F4	9E	61

Глоссарий

Данный раздел содержит глоссарий стандартных терминов, используемых для всех моделей проектора. Все термины перечислены в алфавитном порядке.

ПРИМЕЧАНИЕ. Некоторые понятия могут быть неприменимы к вашему проектору.

A Aspect Ratio (Соотношение Сторон)

Соотношение ширины изображения и его высоты.

B Brightest Mode (Режим «Самый яркий»)

Максимальная яркость проецируемого изображения. Данный режим отлично подходит, если требуется повышенная яркость изображения, например при работе с проектором в хорошо освещенном помещении.

Brightness (Яркость)

Регулировка уровней яркости изображения на экране.

C CEC (Consumer Electronic Control = Управление бытовой электроникой)

Синхронизация включения и выключения питания по HDMI-подключению. То есть, если другое устройство, также поддерживающее функцию CEC, подключено к входу HDMI проектора, то при выключении питания проектора также будет автоматически выключено питания подключенного устройства. При включении питания подключенного устройства автоматически включается питание проектора.

Color (Цвет)

Настройка цветонасыщенности.

Color Temp (Цветовая температура):

Выбор определенных значений цветовой температуры для дальнейшей настройки параметров просмотра.

Contrast (Контрастность)

Регулировка разницы между цветом фона (уровень черного) и переднего плана (уровень белого) изображения.

F Focus (Фокус)

Ручное улучшение четкости проецируемого изображения.

G Gamma (Гамма)

Позволяет пользователю вручную выбирать кривую градации серого проектора.

H HDMI Range (Диапазон HDMI)

Позволяет пользователю выбирать диапазон градации серого HDMI в пределах 0~255 (полный диапазон), 16~240 (ограниченный диапазон) или автоматически по определенному типу сигнала.

HDR (High-Dynamic-Range = Расширенный динамический диапазон)

Сохраняет уровень яркости и усиливает детали на темном уровне.

High Altitude Mode (Высотный режим)

Дополнительный режим для пользователей, живущих на высотах 1 500–3 000 м над уровнем моря и температурах от 5 до 25 °С. Включение этого режима улучшает охлаждение и производительность проектора.

I Information (Информация)

Отображение режима синхронизации (вход видеосигнала), номера модели и серийного номера проектора и URL-адреса веб-сайта ViewSonic®.

Input Select (Выбор входа)

Переключение различных входов, доступных для проектора.

K Keystone (Трапецеидальность)

Искажение изображения, вызванное проецированием на наклонную поверхность.

L Light Source Level (Уровень источника света)

Используйте режим Normal (Обычный) или Eco (Эко), чтобы отрегулировать уровень яркости и энергопотребление.

M Movie Mode (Режим «Кино»)

Режим изображения, подходящий воспроизведения красочных фильмов, видеоклипов, снятых на цифровые камеры, или DV с выхода ПК. Лучше всего подходит для условий с тусклым освещением.

S Sharpness (Резкость)

Настройка качества изображения.

Поиск и устранение неисправностей

В этом разделе описаны некоторые общие проблемы, которые могут возникнуть при использовании проектора.

Проблема	Возможные решения
Проектор не включается	<ul style="list-style-type: none">• Убедитесь, что шнур питания правильно подключен к проектору и к розетке.• Если процесс охлаждения не завершился, дождитесь его окончания и попробуйте включить проектор опять.• Если приведенные выше действия не помогают, попробуйте подключиться к другой розетке или попробуйте подключить другой электроприбор к той же самой розетке.
Нет изображения	<ul style="list-style-type: none">• Проверьте правильность подключения кабеля источника видеосигнала и убедитесь, что источник видеосигнала включен.• Если источник входного сигнала не выбирается автоматически, выберите его клавишей выбора источника на проекторе или на пульте ДУ.
Изображение расплывчатое	<ul style="list-style-type: none">• Правильно сфокусируйте проекционный объектив с помощью кольца фокусировки.• Убедитесь, что проектор и экран правильно выровнены. При необходимости отрегулируйте высоту проектора, а также угол и направление проецирования.
Не работает пульт ДУ	<ul style="list-style-type: none">• Убедитесь, что между пультом ДУ и проектором нет препятствий, и что они находятся на расстоянии не более 8 м друг от друга.• Возможно, разряжены батарейки. Проверьте и замените их, если необходимо.
Проектор/система зависли и не реагируют	<ul style="list-style-type: none">• Аккуратно вставьте скрепку в кнопку сброса на задней панели проектора, чтобы сбросить его.

Светодиодные индикаторы

Индикатор		Состояние и описание
		
Питание		
Красный	Off (Выкл.)	Режим ожидания
Зеленый	Off (Выкл.)	Включение питания
Зеленый	Off (Выкл.)	Обычная работа
Зеленый	Off (Выкл.)	Горит при выключенном питании (для завода)
Bluetooth		
Зеленый	Мигает синим 1 раз в секунду	Подключение Bluetooth в режиме ожидания
Зеленый	Мигает синим 2 раза в секунду	Ожидание сопряжения
Зеленый	Синий	Громкоговоритель Bluetooth или аудиовход

Уход

Общие меры предосторожности

- Убедитесь, что проектор выключен, а кабель питания отсоединен от розетки электросети.
- Никогда не снимайте какие-либо части с проектора. Обращайтесь в ViewSonic® или к продавцу, если необходимо заменить какую-либо часть проектора.
- Никогда не распыляйте и не выливайте жидкость непосредственно на корпус.
- Обращайтесь с проектором осторожно, поскольку проектор темного цвета, и если его поцарапать, следы могут быть более заметны, чем на проекторе светлого цвета.

Чистка объектива

- Для очистки от пыли используйте сжатый воздух.
- Если объектив не очистился, используйте бумагу для чистки объектива или аккуратно протрите его мягкой тканью, смоченной чистящим средством для объектива.

ВНИМАНИЕ! *Запрещается чистить объектив абразивными материалами.*

Очистка корпуса

- Для удаления грязи или пыли используйте мягкую безворсовую сухую ткань.
- Если этого недостаточно, на чистую мягкую безворсовую салфетку нанесите небольшое количество мягкого, неабразивного моющего средства, которое не содержит спирта или нашатырного спирта, и протрите корпус.

ВНИМАНИЕ! *Запрещается использовать воск, спирт, бензин, растворитель и другие химические моющие средства.*

Хранение проектора

Если вы собираетесь хранить проектор в течение длительного периода времени:

- Убедитесь, что температура и влажность в месте хранения соответствуют рекомендованным.
- Полностью уберите регулировочную ножку.
- Извлеките батарейки из пульта ДУ.
- Упакуйте проектор в оригинальную или аналогичную ей упаковку.

Ограничение ответственности

- ViewSonic® не рекомендует использовать нашатырный спирт или чистящие средства на основе спирта для очистки объектива или корпуса. Известно, что некоторые химические чистящие средства могут повредить объектив и/или корпуса проектора.
- Компания ViewSonic® не несет ответственности за любые повреждения, вызванные применением нашатырного спирта или чистящих средств на основе спирта.

> Информация о соответствии нормам и обслуживании

Информация о соответствии

В этом разделе описаны требования по всем подключениям и положения. Данные о подтвержденных приложениях находятся на отметках паспортных табличек и соответствующих ярлыках устройства.

Соответствие требованиям ФКС США

Данное устройство соответствует требованиям правил FCC, часть 15. При использовании устройства должны соблюдаться два следующих условия: (1) данное устройство не должно быть источником помех; (2) данное устройство должно быть устойчивым к помехам, создаваемым другими приборами, включая такие помехи, которые могут стать причиной его неправильной работы. Данное устройство прошло проверку и признано соответствующим ограничениям на цифровые устройства класса B в соответствии с частью 15 правил FCC.

Данные требования установлены с целью обеспечения помехоустойчивости при установке оборудования в жилых помещениях. Данное оборудование генерирует, использует и может излучать энергию в радиочастотном диапазоне, и при нарушении указаний по установке или эксплуатации это оборудование может создавать помехи для радиосвязи. Однако даже при соблюдении инструкций по установке нет гарантии того, что в определенных условиях данное устройство не будет источником помех. Если данное устройство вызывает помехи при приеме радио- и телевизионных сигналов (что можно проверить, выключив и включив прибор), пользователю рекомендуется попытаться устранить данные помехи одним из следующих способов:

- изменить ориентацию или местоположение приемной антенны;
- увеличить расстояние между данным устройством и приемным устройством;
- подключить данное устройство и приемное устройство к розеткам в отдельных цепях питания;
- Обратитесь за помощью к продавцу или опытному специалисту по теле- и радиотехнике.

Предупреждение. Внесение любых изменений или выполнение любых модификаций данного устройства, не получивших четко выраженного одобрения изготовителя, может лишить пользователя юридических прав, связанных с использованием данного устройства.

Соответствие стандарту Industry Canada

CAN ICES-3 (B)/NMB-3(B)

Данное устройство соответствует промышленным RSS-стандартам Канады на нелицензионное оборудование. При использовании устройства должны соблюдаться два следующих условия:

- (1) устройство не должно создавать помех; и
- (2) устройство должно принимать все помехи, включая помехи, которые могут препятствовать его нормальной эксплуатации.

Данное устройство соответствует требованиям промышленных RSS-стандартов Канады, часть 210. Это устройство класса В соответствует всем требованиям нормативов Канады в отношении оборудования, вызывающего помехи.

В соответствии с положениями Министерства промышленности Канады, этот радиопередатчик может работать только с использованием антенны определенного типа и максимального (или меньшего) коэффициента усиления, одобренного для передатчика Министерством промышленности Канады. Чтобы уменьшить потенциальные радиопомехи для других пользователей, тип антенны и ее коэффициент усиления следует выбирать так, чтобы эквивалентная мощность изотропного излучения не превышала необходимую мощность для успешной связи.

Тип антенны: дипольная, Усиление: 4,35 дБи (2,4 ГГц)

Соответствие стандартам ЕС для европейских стран

CE Данное устройство соответствует требованиям Директивы 2014/30/ЕС на электромагнитную совместимость и Директиве 2014/35/ЕС на низковольтное оборудование. и Директива о радиооборудовании 2014/53/EU.

Следующая информация касается только стран-членов Европейского Союза.

Знак, показанный справа, означает соответствие требованиям Директивы 2012/19/ЕС (WEEE) по утилизации электрического и электронного оборудования. Данный знак указывает на НЕДОПУСТИМОСТЬ утилизации такого оборудования с несортированными бытовыми отходами и необходимость использования систем возврата и сбора в соответствии с местным законодательством.



Заявление о соответствии стандартам RoHS2

Данный продукт разработан и изготовлен в соответствии с Директивой 2011/65/ЕС Европейского парламента и Совета по ограничению использования определенных опасных веществ в электрическом и электронном оборудовании (Директива RoHS2) и считается соответствующим максимальной концентрации, указанной Европейским комитетом технической адаптации (ТАС), как это показано ниже:

Вещество	Рекомендуемая максимальная концентрация	Фактическая концентрация
Свинец (Pb)	0,1%	< 0,1%
Ртуть (Hg)	0,1%	< 0,1%
Кадмий (Cd)	0,01%	< 0,01%
Шестивалентный хром (Cr6 ⁺)	0,1%	< 0,1%
Полибромированный бифенил (PBВ)	0,1%	< 0,1%
Многобромистые дифениловые эфиры (PBDE)	0,1%	< 0,1%

Некоторые компоненты, перечисленные выше, исключены из перечня опасных продуктов согласно Дополнению III к Директиве RoHS2, как указано ниже. Примеры исключенных компонентов:

- Ртуть в флуоресцентных лампах с холодным катодом и флуоресцентных лампах с внешними электродами (CCFL и EEFL) для специальных целей, не превышающая (на лампу):
 - » Короткая лампа (500 мм): максимум 3,5 мг на лампу.
 - » Средняя лампа (> 500 мм и 1500 мм): максимум 5 мг на лампу.
 - » Длинная лампа (> 1500 мм): максимум 13 мг на лампу.
- Свинец в стекле катодно-лучевой трубки.
- Свинец в стекле флуоресцентной трубки, не превышающий 0,2 % от общего веса.
- Свинец в виде легирующего элемента в алюминии, содержащем до 0,4 % свинца от общего веса.
- Медный сплав, содержащий до 4 % свинца от общего веса.
- Свинец в припоях с высокой температурой плавления (то есть сплавы на основе свинца, содержащие не менее 85 % свинца от общего веса).
- Электрические и электронные детали, содержащие свинец в стекле или керамике (кроме диэлектрической керамики в конденсаторах), например пьезоэлектрические устройства, либо в стекле керамической матрицы.

Ограничение использования опасных веществ для Индии

Заявление об ограничении использования опасных веществ (Индия).

Данный продукт соответствует требованиям «India E-waste Rule 2011» (Правила утилизации электронных отходов для Индии, 2011) и запретам использовать свинец, ртуть, шестивалентный хром, полиброминированный бифенил или многобромистые дифениловые эфиры в концентрации, превышающей массовую долю 0,1 % и 0,01 % для кадмия, кроме исключений, указанных в перечне 2 правил.

Утилизация продукта после окончания срока службы

ViewSonic® заботится об окружающей среде и сохраняет приверженность работе и жизни в экологически безопасной среде. Благодарим вас за участие в программе Smarter, Greener Computing (Интеллектуальные экологичные компьютерные системы). Посетите веб-сайт

ViewSonic® для получения дополнительной информации.

США и Канада:

<http://www.viewsonic.com/company/green/recycle-program/>

Европа:

<http://www.viewsoniceurope.com/eu/support/call-desk/>

Тайвань:

<https://recycle.epa.gov.tw/>

Сведения об авторских правах

© ViewSonic® Corporation, 2020. Все права защищены.

Macintosh и Power Macintosh являются зарегистрированными товарными знаками Apple Inc.

Microsoft, Windows и логотип Windows являются зарегистрированными товарными знаками корпорации Microsoft в США и других странах.

ViewSonic®, логотип с тремя птицами, OnView, ViewMatch и ViewMeter являются зарегистрированными товарными знаками ViewSonic® Corporation.

VESA является зарегистрированным товарным знаком Video Electronics Standards Association. DPMS, DisplayPort и DDC являются товарными знаками VESA.

ENERGY STAR® является зарегистрированным товарным знаком Агентства по охране окружающей среды США (EPA).

Как партнер ENERGY STAR®, ViewSonic® Corporation уведомляет, что данный продукт соответствует требованиям стандарта ENERGY STAR®.

Отказ от ответственности: ViewSonic® Corporation не несет ответственность за технические или редакторские ошибки либо опечатки в данном документе, а также за случайные и косвенные убытки, связанные с использованием данного материала либо эксплуатацией данного продукта.

В целях дальнейшего улучшения продукта ViewSonic® Corporation оставляет за собой право вносить технические изменения в продукт без уведомления. Содержание данного документа может быть изменено без уведомления.

Никакая часть данного документа не может быть скопирована, воспроизведена или передана любым способом для любых целей без предварительного письменного разрешения со стороны ViewSonic® Corporation.

Служба поддержки

Для получения технической поддержке или сервисного обслуживания, см. информацию в следующей таблице или обратитесь в место приобретения оборудования.

ПРИМЕЧАНИЕ. Вам потребуется назвать серийный номер изделия.

Страна/регион	Веб-сайт	Страна/регион	Веб-сайт
Азиатско-Тихоокеанский регион			
Australia	www.viewsonic.com/au/	Bangladesh	www.viewsonic.com/bd/
中国 (China)	www.viewsonic.com.cn	香港 (繁體中文)	www.viewsonic.com/hk/
Hong Kong (English)	www.viewsonic.com/hk-en/	India	www.viewsonic.com/in/
Indonesia	www.viewsonic.com/id/	Israel	www.viewsonic.com/il/
日本 (Japan)	www.viewsonic.com/jp/	Korea	www.viewsonic.com/kr/
Malaysia	www.viewsonic.com/my/	Middle East	www.viewsonic.com/me/
Myanmar	www.viewsonic.com/mm/	Nepal	www.viewsonic.com/np/
New Zealand	www.viewsonic.com/nz/	Pakistan	www.viewsonic.com/pk/
Philippines	www.viewsonic.com/ph/	Singapore	www.viewsonic.com/sg/
臺灣 (Taiwan)	www.viewsonic.com/tw/	ประเทศไทย	www.viewsonic.com/th/
Việt Nam	www.viewsonic.com/vn/	South Africa & Mauritius	www.viewsonic.com/za/
Страны Южной и Северной Америки			
United States	www.viewsonic.com/us	Canada	www.viewsonic.com/us
Latin America	www.viewsonic.com/la		
Европа			
Europe	www.viewsonic.com/eu/	France	www.viewsonic.com/fr/
Deutschland	www.viewsonic.com/de/	Қазақстан	www.viewsonic.com/kz/
Россия	www.viewsonic.com/ru/	España	www.viewsonic.com/es/
Türkiye	www.viewsonic.com/tr/	Україна	www.viewsonic.com/ua/
United Kingdom	www.viewsonic.com/uk/		

Ограниченная гарантия

Проектор ViewSonic®

Действие гарантии.

Компания ViewSonic® гарантирует отсутствие дефектов в материалах и производственного брака в изделии на весь срок действия гарантии при нормальном использовании устройства. При обнаружении дефектов в материалах или производственного брака в период действия гарантии компания ViewSonic® по своему усмотрению обеспечивает ремонт или замену данного продукта на аналогичный. При замене продукта или его компонентов могут использоваться восстановленные или отремонтированные детали или компоненты.

Ограниченная общая гарантия сроком на 3 (три) года:

Подлежит меньшей гарантии сроком на 1 (один) год, изложенной ниже, для стран Северной и Южной Америки: Гарантия на 3 (три) года на все части, за исключением лампы, гарантия на 3 (три) года на качество изготовления и на 1 (один) год на оригинальную лампу с даты первой потребительской покупки.

Другие регионы и страны: Для получения информации о гарантии свяжитесь с местным дилером или местным отделением ViewSonic®.

Ограниченная гарантия на интенсивную эксплуатацию сроком на 1 (один) год:

В условиях интенсивной эксплуатации, при которой проектор используется каждый день в среднем больше 14 (четырнадцать) часов, для стран Северной и Южной Америки: Гарантия на 1 (один) год на все части, за исключением лампы, гарантия на 1 (один) год на качество изготовления и на 90 (девяносто) дней на оригинальную лампу с даты первой потребительской покупки. Европа: Гарантия на 1 (один) год на все части, за исключением лампы, гарантия на 1 (один) год на качество изготовления и на 90 (девяносто) дней на оригинальную лампу с даты первой потребительской покупки. Другие регионы и страны: Для получения информации о гарантии свяжитесь с местным дилером или местным отделением ViewSonic®. Гарантия на лампу в соответствии с положениями и условиями, подлежит проверке и утверждению. Распространяется только на лампу, установленную производителем. Гарантия на все принадлежности к лампе, приобретаемые отдельно, составляет 90 дней.

Кто может воспользоваться данной гарантией:

Данная гарантия действительна только для первого покупателя.

Что не включает гарантия:

1. Любой продукт с поврежденным, измененным или отсутствующим серийным номером.
2. Повреждение, ухудшение качества или неисправность, возникшие в результате следующих условий.
 - » Несчастный случай, неправильное использование, небрежное обращение, пожар, наводнение, удар молнии или другие стихийные бедствия, несанкционированная модификация продукта или несоблюдение инструкций, прилагаемых к продукту.
 - » Эксплуатация за пределами технических характеристик продукта.
 - » Эксплуатация продукта отличная от нормального использования по назначению или не в нормальных условиях.
 - » Ремонт или попытка ремонта любым лицом, не авторизованным компанией ViewSonic®.
 - » Любое повреждение продукта при транспортировке.
 - » Снятие или установка изделия.
 - » Внешнее воздействие на продукт, например колебания напряжения в сети или отключение электроэнергии.
 - » Использование источников питания или деталей, не соответствующих техническим характеристикам ViewSonic.
 - » Естественный износ в результате эксплуатации.
 - » Любая другая причина, не связанная с дефектом продукта.
3. Расходы на услуги демонтажа, установки и настройки.

Как получить обслуживание:

1. За дополнительной информацией о получении гарантийного обслуживания обращайтесь в службу поддержки клиентов ViewSonic® (см. страницу «Поддержка клиентов»). Вам потребуется назвать серийный номер изделия.
2. Чтобы получить гарантийное обслуживание, потребуется предоставить следующие сведения: (а) оригинал товарного чека с датой, (б) ваше имя, (в) ваш адрес, (г) описание проблемы и (д) серийный номер продукта.
3. Отвезите или отправьте изделие в оригинальной упаковке, оплатив доставку, в авторизованный сервисный центр ViewSonic® или непосредственно в компанию ViewSonic®.
4. Чтобы узнать дополнительные сведения или название ближайшего сервисного центра ViewSonic®, обратитесь в компанию ViewSonic®.

Ограничение подразумеваемых гарантий:

Компания не предоставляет никаких гарантий, явных или подразумеваемых, кроме описанных в данном документе, включая подразумеваемые гарантии товарного состояния и пригодности для использования по назначению.

Отказ от ответственности за убытки:

Ответственность компании ViewSonic ограничивается стоимостью ремонта или замены продукта. Компания ViewSonic® не несет ответственности в таких ситуациях, как:

1. Порча прочего имущества, вызванная любыми дефектами продукта, ущерб, связанный с причинением каких-либо неудобств, утратой возможности эксплуатации продукта, потерей времени, прибыли, упущенными коммерческими возможностями, потерей деловой репутации, прерыванием деятельности, или другие коммерческие потери, даже если было сообщено о возможности такого ущерба.
2. Любые другие убытки, будь то случайные, косвенные или иные.
3. Любые претензии к клиенту со стороны третьих лиц.

Действие закона штата:

Эта гарантия предоставляет определенные законные права, кроме того, вы можете обладать и иными правами, которые могут различаться в зависимости от местных властей. Некоторые местные власти не разрешают ограничения на подразумеваемые гарантии и (или) ограничения ответственности за косвенный или случайный ущерб, поэтому указанные ограничения и исключения к вам могут не относиться.

Продажа за пределами США и Канады:

Для получения информации о гарантии и обслуживании продуктов ViewSonic®, проданных за пределами США и Канады, обращайтесь в компанию ViewSonic® или к местному дилеру ViewSonic®.

Срок действия гарантии на продукт на территории материкового Китая (не включающей Гонконг, Макао и Тайвань) определяется условиями, указанными в карте гарантийного обслуживания.

Подробную информацию о предоставляемой гарантии для пользователей в Европе и России см. по адресу: <http://www.viewsonic.com/eu/> в разделе «Support/Warranty Information» (Сведения о поддержке и гарантии).



ViewSonic®
See the difference®