

deerma

deerma



Deerma Пылесос для влажной и сухой уборки

Руководство по эксплуатации

DEM-TJ150W
DEM-TJ151W

Guangdong Deerma Technology Co., Ltd.

Адрес: No.4-1 Longhui Road, Malong Village Committee, Beijiao Town,
Shunde District, Foshan City, Guangdong Province, China

Сделано в Китае

Перед использованием прочитайте инструкцию полностью и сохраните ее
Данная инструкция доступна на веб-сайте: <http://www.deerma.com>

Оглавление

| | |
|------------------------------------|----|
| Части продукта | 2 |
| Техническая спецификация | 3 |
| Характеристики продукта | 3 |
| Способ использования | 4 |
| Очистка и техническое обслуживание | 7 |
| Меры предосторожности | 7 |
| Часто задаваемые вопросы | 10 |

Части продукта

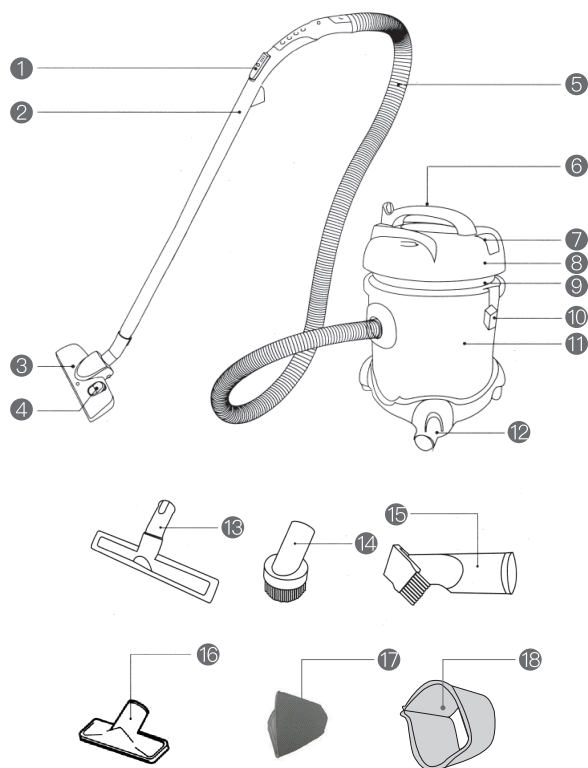

- | | | | |
|----|-------------------------------------|----|---|
| 1 | Блок регулирования объема воздуха | 2 | Длинная щелевая насадка для пылесоса |
| 3 | Высокоэффективная щетка для пола | 4 | Всенаправленное колесо |
| 5 | Корпус ведра | 6 | Крепежный крючок |
| 7 | Шнур питания | 8 | Главный механизм |
| 9 | Выключатель питания | 10 | Ручка |
| 11 | Шланг | 12 | Кнопка преобразования «ковер/твёрдый пол» |
| 13 | Мягкая резиновая щетка | 14 | Щетка круглая |
| 15 | Комбинированная щетка «два в одном» | 16 | Всасывающая насадка для дивана |
| 17 | Мешок для пылесоса | 18 | Мешок для пылесоса |

Техническая спецификация

Наименование товара: Пылесос с ведром для влажной и сухой уборки
 Модель: DEM-TJ150W/DEM-TJ151W
 Номинальное напряжение: 220-240В~
 Номинальная частота: 50-60Гц
 Номинальная мощность: 1400Вт
 Емкость ведра для пылесоса: 21Л
 Максимальная степень вакуума: 18.0кПа

Электрическая принципиальная схема

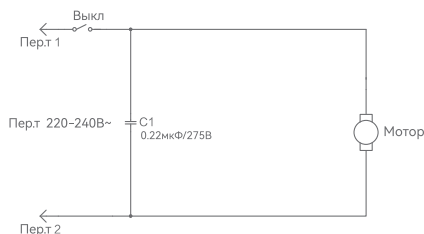

Упаковочный лист

| Название | Количество |
|--------------------------------------|------------|
| Пылесос | 1 |
| Узел шланга | 1 |
| Длинная щелевая насадка для пылесоса | 1 |
| Мягкая резиновая щетка | 1 |
| Губка для фильтрации воды | 1 |
| Мешок для пылесоса | 1 |
| Высокоэффективная щетка для пола | 1 |
| Щетка круглая | 1 |
| Комбинированная щетка «два в одном» | 1 |
| Руководство по эксплуатации | 1 |
| Всасывающая насадка для дивана | 1 |

Характеристики продукта

- Металлическое ведро для пылесоса с большой емкостью 21 л и конструкция защелки металлического ведра для пылесоса, прочная и надежная, долговечная и практичная!
- Мощный двигатель мощностью 1400 Вт, сухая и влажная всасывания и продувка для более тщательной очистки!
- Трехслойная фильтрация и губка для фильтрации воды предотвращают блокировку и утечку, уменьшают вторичное загрязнение!
- Двигатель оснащен собственным охлаждающим вентилятором, а пылеотвод отделен от канала охлаждающего воздуха, что позволяет эффективно отводить тепло и делает его более безопасным в использовании!

Способ использования

Установка и разборка главного механизма пылесоса

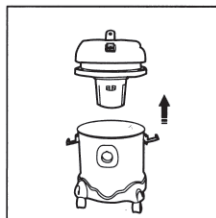

Установите главный механизм пылесоса на корпус ведра (обратите внимание на направление установки: крепление главного механизма должно находиться в том же направлении, что и всасывающее отверстие корпуса ведра), вставьте крепежные крючки с обеих сторон в гнездо главного механизма и нажмите на него; при разборке, вытяните крепежные крючки с обеих сторон и снимите главный механизм.

Соединение шланга с пылесосом

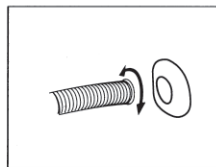

1. Совместите соединитель шланга с воздухозаборником пылесоса, вставьте его и поверните вправо до тех пор, пока он не зафиксируется.
2. Чтобы отсоединить шланг, сначала возьмитесь за соединитель шланга и поверните его влево, затем вытяните его.

Соединение изогнутой трубки с длинной щелевой насадкой для пылесоса



При соединении подсоедините конец длинной щелевой насадки для пылесоса большого диаметра к изогнутой трубке, а затем поверните ее с противоположной силой, чтобы прочно соединить.

Соединение длинной щелевой насадкой для пылесоса с высокоэффективной щеткой для пола



При подсоединении вставьте более тонкий конец длинной щелевой насадки для пылесоса в трубу высокоэффективной щетки для пола, а затем поверните ее с противоположным усилием, чтобы прочно соединить.

Установка и использование шнура питания и выключателя

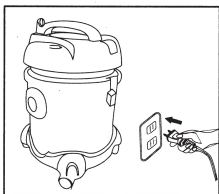

1. Вставьте вилку шнура питания в розетку и нажмите выключатель питания, чтобы управлять запуском и остановкой пылесоса.
2. После использования, пожалуйста, выньте вилку шнура питания из розетки и аккуратно смотайте шнур питания в кабельный лоток.

Управление всасыванием

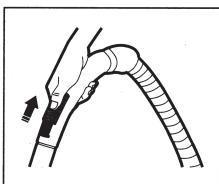

Всасывание можно регулировать, перемещая блок регулирования объема воздуха взад-вперед на изогнутой трубке. Чем больше открыто квадратное отверстие, тем меньше всасывание.

Хранение

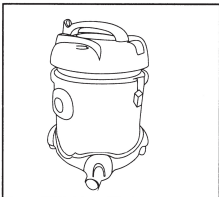

После использования пылесоса мусор в ведре для пылесоса должен быть своевременно удален, корпус ведра и его компоненты должны быть очищены и высушены; затем соберите и аккуратно намотайте шнур питания в кабельный лоток и плотно прижмите его к стене.
Внимание: после чистки мешка пылесборники следует высушить и хранить на месте.

Установка и использование компонентов фильтра

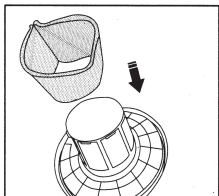

При поглощении большого количества воды, пожалуйста, нанесите фильтрующую губку на внутреннюю сердцевину.
Внимание: после впитывания воды мешок для пылесоса необходимо очистить и высушить, прежде чем его можно будет хранить и использовать для поглощения пыли.



Фильтровальный мешок пылесборника продукта должен быть собран на месте. При использовании пылесоса мешок для пылесоса необходимо установить на место и вставить в гнездо. Мешок для пылесоса не имеет повреждений и пропусков.

Внимание: этот фильтровальный мешок должен быть собран перед использованием устройства.

Использование принадлежностей для щеточных головок

1. При уборке дивана и декоративных поверхностей используйте всасывающую насадку для дивана или щетку круглую.
2. Очищенную хлопчатобумажную щетку для пола можно использовать при уборке пылесосом пола и поверхности керамической плитки.
3. Для влажного всасывания можно использовать мягкую резиновую щетку.
4. Комбинированную щетку «два в одном» можно использовать для впитывания большого количества воды.

Высокоэффективная щетка для пола

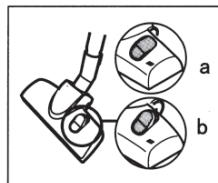

Отрегулируйте кнопку переключения «ковер/твёрдый пол».

При нажатии кнопки переключения «ковер/твёрдый пол», как показано на (a), щетинки в нижней части эффективной щетки для пола выступают, что подходит для использования на поверхности керамической плитки; при нажатии другого конца кнопки переключения «ковер/твёрдый пол», как показано на (b), щетинки в нижней части эффективной щетки для пола будут вдавлены, что подходит для использования на коврах.

Лечение засорения шланга

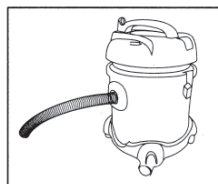

Если в шланге застряли посторонние предметы, отсоедините шланг и вставьте конец шланга в воздухозаборник пылесоса, чтобы позволить воздуху в шланге циркулировать в обратном направлении для отсасывания посторонних предметов.

Установка и использование всенаправленных колес

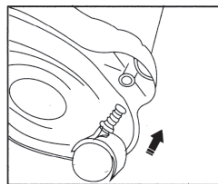

Как показано на рисунке, вставьте всенаправленное колесо в соответствующее гнездо основания пылесоса.

Очистка и техническое обслуживание

Очистка ведра для пылесоса

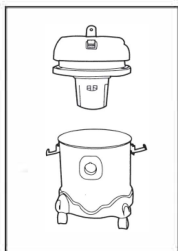

1. Вытяните крепежные крючки с обеих сторон и снимите главный механизм.
2. Высыпьте мусор в ведро и очистите ведро для пылесоса и его части.
3. После высыхания соберите пылесос и установите все детали на место для дальнейшего использования. Обратите внимание на положение позиционирующей сетки во время установки.
4. Мешок пылесборника следует очищать после каждого использования и хранить после высыхания.

Охрана окружающей среды

При утилизации продукта, пожалуйста, не складывайте его вместе с обычными бытовыми отходами; его следует сдать в официально назначенный центр утилизации.

Меры предосторожности

Примечание: все содержимое этого пункта связано с безопасностью, и пользователи должны соблюдать их.

Меры предосторожности в этом пункте предназначены только для правильного использования данного продукта.

В мерах предосторожности разъясняется информация о степени опасности, вреда и возможных несчастных случаях.

1. Не используйте другие аксессуары без разрешения производителя. Если из-за этого устройство выйдет из строя, гарантия будет автоматически прекращена.
2. Пожалуйста, проверьте, не поврежден ли продукт и комплектны ли аксессуары после извлечения упаковок.
3. Если шнур питания поврежден, он должен быть заменен специалистами производителя, его отдела технического обслуживания или аналогичных подразделений во избежание опасности.
4. Дети и недееспособные лица должны использовать этот продукт под наблюдением своих опекунов.
5. В случае неисправности немедленно выньте вилку из розетки и не приводите неисправный продукт в рабочее состояние.

| | |
|---------------------------|---|
| Запрещающий знак | Любое поведение со содержанием этого знака должно быть запрещено, в противном случае это может привести к повреждению продукта или поставить под угрозу личную безопасность пользователей. |
| Предупреждающие знаки | Все содержимое с этим знаком должно эксплуатироваться в строгом соответствии с требованиями, в противном случае это может привести к повреждению продукта или поставить под угрозу личную безопасность пользователей. |
| Предупреждающий знак | Пользователи должны обращать внимание на все содержимое с этим знаком, в противном случае продукт будет поврежден или возникнут другие убытки из-за неправильной эксплуатации. |

Не модифицируйте продукт. Непрофессиональному ремонтному персоналу не разрешается разбирать и ремонтировать продукт, в противном случае может произойти несчастный случай с пожаром, поражением электрическим током и травмами. По вопросам технического обслуживания, пожалуйста, обращайтесь в отдел послепродажного обслуживания компании Хайзер или в «специализированный эксплуатационно-ремонтный пункт», назначенный компанией.

Пожалуйста, храните этот продукт в недоступном для детей или людей, не обладающих поведенческими способностями. Дети или люди, не обладающие поведенческими способностями, должны использовать этот продукт под наблюдением своих опекунов.

Обратите внимание на то, чтобы вилка и шнур питания были неповрежденными, чтобы избежать поражения электрическим током.

Убедитесь, что подключенный источник питания является безопасным источником питания с заземлением, а местное напряжение соответствует напряжению, указанному на продукте.

При выбрасывании продукта рекомендуется отсоединять шнур питания. Также рекомендуется принять те же меры в отношении деталей, которые могут представлять какую-либо опасность, особенно для детей.

Этот продукт предназначен только для домашнего использования. Не используйте этот продукт на открытом воздухе или в промышленных условиях.

Пожалуйста, не используйте пылесос для впитывания керосина, бензина, краски, других легковоспламеняющихся и агрессивных жидкостей (включая моющие средства), чтобы избежать попадания жидкости в двигатель и вызвать отказ двигателя, даже пожар или взрыв.

При использовании пылесоса, пожалуйста, не вдыхайте комочки волос, большие бумажные шарики, горящие окурки, несхлажденную золу, нагар и другие предметы, которые легко засоряют всасывающее отверстие, всасывающую трубу или шланг; в противном случае это может привести к отказу двигателя или деформации корпуса, или даже к пожару или взрыву. Если всасывание вызывает засорение, пожалуйста, вовремя остановите устройство и выньте вилку из розетки для очистки. Во время влажного всасывания, если требуется вдыхать большое количество воды, ее следует вдыхать порциями. Когда впитывается слишком много воды и пылесос больше не обладает силой всасывания, работу следует немедленно остановить, а сточные воды в ведре следует заменить перед началом работы, в противном случае двигатель может быть закорочен и сгорел.

! Пожалуйста, не подключайте пылесос слишком близко к источнику тепла и другим высокотемпературным предметам, чтобы избежать деформации пластиковых деталей и повлиять на использование.

! Не наклоняйтесь, не наступайте на шланг и не тяните за него. Если шланг пылесоса порван или поврежден, не продолжайте его использовать.

! При выбрасывании продукта рекомендуется отсоединять шнур питания. Также рекомендуется принять те же меры в отношении деталей, которые могут представлять какую-либо опасность, особенно для детей.

! Этот продукт предназначен только для домашнего использования. Не используйте этот продукт на открытом воздухе или в промышленных условиях.

! Пожалуйста, не используйте пылесос для поглощения мельчайших частиц, включая цемент, гипсовый порошок, порошок для стен и любая опасная пыль, в противном случае фильтрующие элементы пылесоса будут заблокированы, двигатель будет сожжен или даже произойдет пожар или взрыв. Если вышеуказанные мелкие частицы были вдыхаемы, пожалуйста, своевременно очистите фильтрующие элементы.

! Если вам нужно почистить или отремонтировать пылесос, или вы не пользуетесь им, пожалуйста, выньте вилку из розетки. При подключении и отключении шнура питания, пожалуйста, держитесь за часть оболочки вилки и не тяните за шнур питания.

! При чистке пылесоса, пожалуйста, используйте влажную тряпку с водой или нейтральным моющим средством вместо бензина, банановой эссенцией и т.д., в противном случае оболочка потрескается или потускнеет.

! При поглощении большого количества воды, пожалуйста, обязательно замените первоначальную фильтрующую губку и высокоэффективный воздушный фильтр на губку для фильтрации воды.

Часто задаваемые вопросы

Прежде чем доверить ремонт отделу технического обслуживания, пожалуйста, проверьте следующие пункты.

| Неисправность | Возможные причины | Способ обработки |
|------------------------|--|--|
| Двигатель не вращается | <ol style="list-style-type: none"> 1. Вилка шнура питания вставлена неплотно 2. Розетка без напряжения 3. Выключатель питания пылесоса не включен | <ol style="list-style-type: none"> 1. Снова вставьте вилку в розетку 2. Убедитесь, что в розетке питания имеется напряжение 3. Включите выключатель питания |

| Неисправность | Возможные причины | Способ обработки |
|--|--|---|
| Уменьшенное всасывание | <ol style="list-style-type: none"> 1. Щетка для пола, шланг и всасывающее отверстие заблокированы, а пылеуловитель, высокоэффективный воздушный фильтр и губка полны пыли 2. Пыль в губке для фильтрации воды слишком переполнена 3. Блок регулирования объема воздуха открыт | <ol style="list-style-type: none"> 1. Своевременно устраняйте засор, регулярно убирайте мусор или заменяйте пылеуловитель, высокоэффективный воздушный фильтр и губку 2. Вовремя убирайте мусор 3. Отрегулируйте размер блока регулирования объема воздуха |
| Ненормальный шум во время работы двигателя | Щетка для пола, шланг и длинная щелевая насадка для пылесоса заблокированы | Вовремя устраните засорение. Если после устранения засора все еще наблюдается ненормальный шум, немедленно прекратите его использование и обратитесь в наш отдел послепродажного обслуживания. |
| Пылесос внезапно останавливается | <ol style="list-style-type: none"> 1. Вилка шнура питания вставлена неплотно 2. Пылесос заблокирован | <ol style="list-style-type: none"> 1. Снова вставьте вилку в розетку 2. Устраните засор и подождите, пока пылесос остынет в течение 30 минут перед повторным использованием |



Все изделия, обозначенные символом раздельного сбора отработанного электрического и электронного оборудования (WEEE, Директива 2012/19/EU), следует утилизировать отдельно от несортируемых бытовых отходов. С целью охраны здоровья и защиты окружающей среды такое оборудование необходимо сдавать на переработку в специальные пункты приема электрического и электронного оборудования, определенные правительством или местными органами власти. Правильная утилизация и переработка помогут предотвратить возможные негативные последствия для окружающей среды и здоровья человека. Чтобы узнать, где находятся такие пункты сбора и как они работают, обратитесь в компанию, занимающуюся установкой оборудования, или в местные органы власти.



Warranty Period(Срок гарантии) 12 Months(12 месяцев)
Service Life(Срок службы) 2 Years(2 года)

от
ИЗГОТОВИТЕЛЬ :Guangdong Deerma Technology Co., Ltd.
Место нахождения и адрес места осуществления деятельности по от
изготовлению продукции Китай, № 4-1 Longhui Road, Mapeong Vipeapeage
Complitttee, Beijing Town, Shunde District, Foshan City, Guangdong Province,
China

Импортер: ООО «Рустон»
Адрес Импортера: Россия, Московская область, г. Красногорск, деревня Путилково,
территория Гринвуд, строение 17, этаж 5, помещение 230.
Дата производства (год.месяц) указана на наклейке, расположенной на задней
стороне изделия.

Сделано в Китае