

# JIMMY

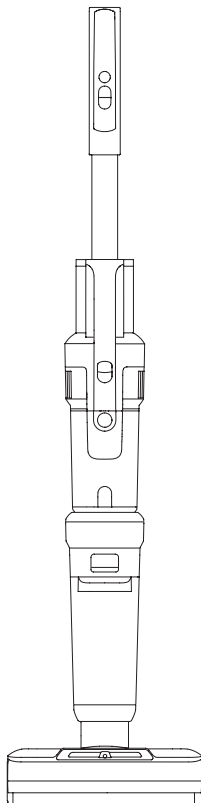

## HW10 Pro

Instruction Manual	3 in 1 Full House Cleaning Cordless Vacuum&Washer
Manuale d'uso	Aspirapolvere e lavapavimenti senza fili 3 in 1 per la pulizia della casa completa
Gebrauchsanweisung	3 in 1 Komplette Hausreinigung Akku-Staubsauger & Waschmaschine
Инструкция по эксплуатации	Вертикальный пылесос с функцией влажной уборки
Mode d'emploi	Aspirateur sans fil 3-en-1 pour toute la maison
Instrucciones de uso	3 en 1 limpieza completa de la casa Aspiradora y lavadora inalámbrica
Instrukcja Obsługi	3w 1 Bezprzewodowy odkurzacz i mop



## Contents

English	2
Italiano	15
Deutsch	29
русский язык	43
Français	59
Español	74
Polski	89

# Product Assembly

## Parts Name

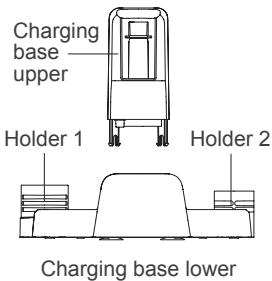
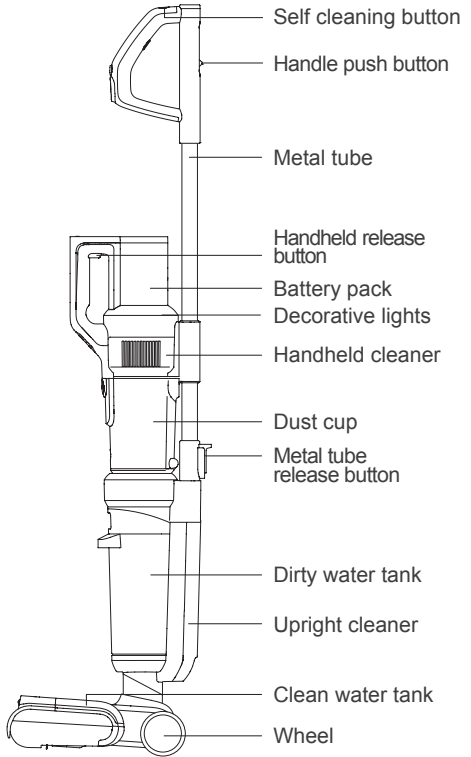
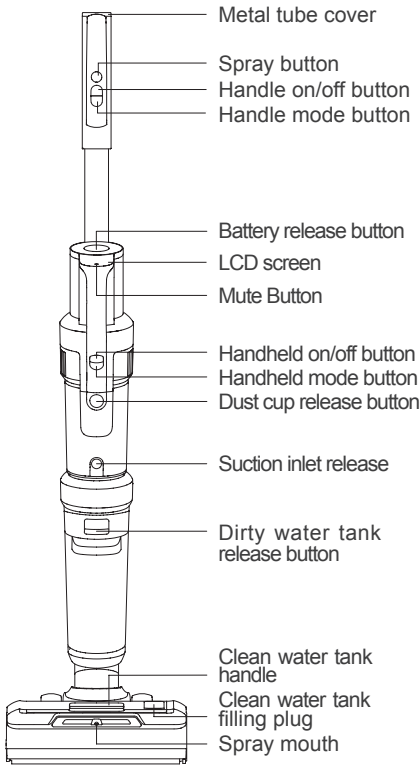

Cleaning brush



Cleaning solution



Upholstery tool



Adaptor

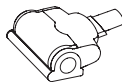

Electric mattress head

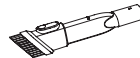

Crevice tool



Carpet brushroll



## Packing List

Handheld cleaner	Floorhead	Metal tube	Battery pack	Cleaning solution	Adaptor	Carpet brushroll	Cleaning brush
1	1	1	1	1	1	1	1
Electric mattress head	Upholstery tool	Crevice tool	Charging base upper	Charging base lower	Holder 1	Holder 2	Instruction Manual
1	1	1	1	1	1	1	1

## Product assembly and disassembly

Note: Cut off electricity before product assembly and disassembly.

### Metal tube assembly and disassembly

Insert the metal tube into the mainbody vertically until a "click" sound is heard. Make sure metal tube is firmly locked (Fig1). To remove the metal tube, push the metal tube release button down to the end and pull the metal tube upward. (Fig2)

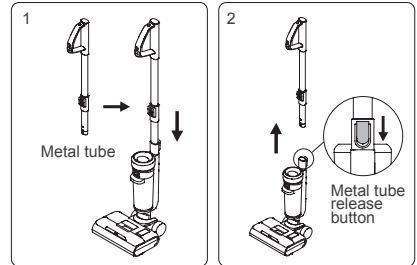

### Battery pack assembly and disassembly

1. Slide battery pack along the slot and press the battery pack down firmly until a "click" sound is heard. The battery pack is locked.  
2. Press the battery pack release button and pull the battery pack in the direction opposite to the assembly to unlock the battery pack. (Fig3)

Note: Except for the replacement of the battery pack, the battery pack doesn't need to be taken out frequently.

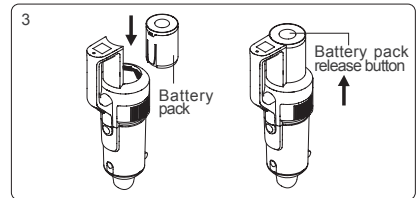

### Handheld vacuum cleaner assembly

Insert the dust cup suction inlet of the handheld vacuum into the groove of the mainbody cover. Push the handheld cleaner towards the metal tube until a "click" sound is heard, the handheld vacuum cleaner is installed successfully to mainbody. And machine is used as a upright vacuum cleaner at this time (Fig4). To remove the handheld vacuum cleaner, just press the handheld release button and lift the handheld vacuum cleaner diagonally upwards. (Fig5)

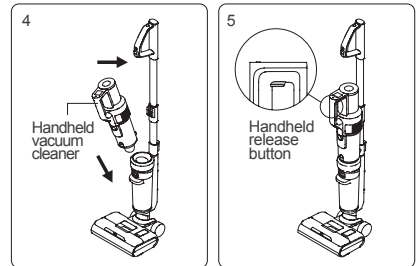

### Charge base assembly

Press charge base upper towards charge base lower until a "click" sound is heard. (Fig6-1)

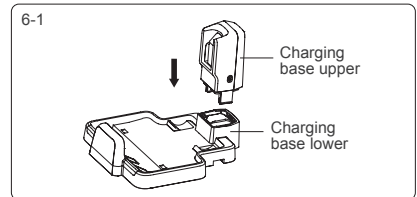

## Charging holder assembly

Press the holder 1 and holder 2 into the charging base until a “click” sound is heard.(Fig6-2)

## Place machine to charging base

To put machine back to charging base, hold machine handle to lift the machine., aim charging slot on bottom of machine to the charging socket on charging base and put the machine into charging base. To use the machine, hold machine handle and lift out machine from charging base. (Fig7)

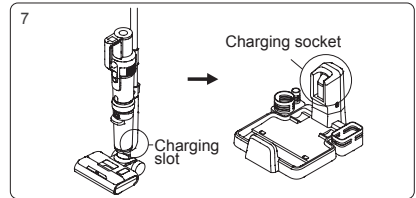
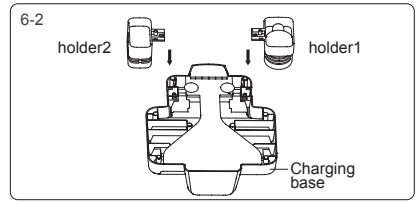

## Dirty water tank assembly and disassembly

To take off dirty water tank, hold machine with one hand and hold dirty water tank with another hand, press dirty water tank release button to pull out dirty water tank. (Fig8-1)

To assemble dirty water tank, place dirty water tank bottom into mainbody, push dirty water tank towards mainbody until a “click” sound is heard. (Fig8-2)

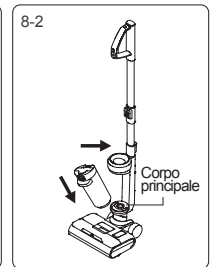
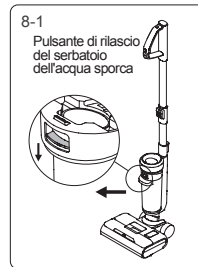

## Brushroll window and brushroll assembly and disassembly

To take off brushroll window, hold brushroll window latch and pull upward to remove brushroll window.

To assemble brushroll window, align the clips on two sides of brushroll window with the slots on two sides of floorhead. Press brushroll window down until a “click” sound is heard. (Fig9)

Disassemble/assemble brushroll: Pull out brushroll left cap with finger to take brushroll out. Hold brushroll cap, slide brushroll left side into gear , place brushroll into nozzle. (Fig10)

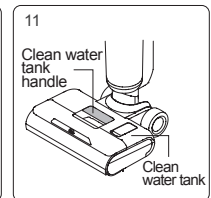
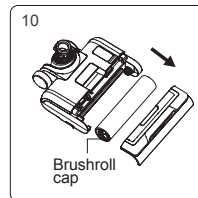
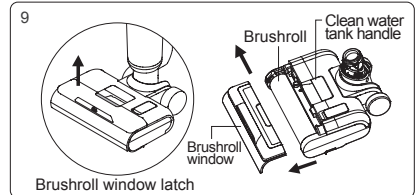

## Clean water tank assembly and disassembly

To take off clean water tank, hold the clean water tank handle and pull out the clean water tank. To assemble clean water tank, put the clean water tank back to nozzle, align with the brushroll window. (Fig11)

## Use of the Product

Note: When using it for the first time, please fully charge the machine before using it.

## Use of upright vacuum cleaner

Press the handle on/off button, the LCD screen and decorative lights will light up, default is in Auto mode (Fig12), press the mode button to switch to Floor mode (Fig13), press the mode

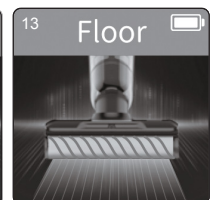
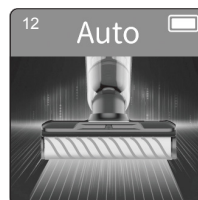

button twice to switch to Turbo mode (Fig14) , press the mode button three time to switch to Carpet mode(Fig15). Press the mode button again to go back to Auto mode. Press the handle on/off button again to turn off the machine, the display screen and the decorative lights go out.

Note:

1. When cleaning carpet, please clean the floorhead first (refer to " Cleaning and Maintenance, Floorhead Cleaning" for details) and replace the carpet brushroll.
2. During floor cleaning or self cleaning, please make sure brushroll window is slid upward.(Fig 16-1)
3. During carpet cleaning, please make sure brushroll window is slid downward.(Fig16-2)
4. When the battery level is lower than 20%, it cannot be switched to Carpet mode and Turbo mode.

## Water spray function

When upright vacuum cleaner is working, press the water spray button, the spray mouth sprays fan-shaped water; release the water spray button to stop spraying water. (Fig17)

## Use of handheld vacuum cleaner

Take off handheld cleaner, press the handheld on/ off button, the display and decorative lights will light up, default is in ECO mode (Fig18), press the handheld mode button to switch to MAX mode (Fig19), Then press the handheld mode button to switch back to ECO mode; Press the handheld on/ off button again to turn off the machine, the display screen and the decorative lights go out.

The handheld vacuum cleaner can be connected with upholstery tool, crevice tool, electric mattress head or metal tube, to clean different areas.

1. Connect with upholstery tool to clean the dust and particles on furniture surface . (Fig20-1)
2. Connect with metal tube to clean dust on high places. Open the metal tube top cover, push the handle button upwards to extend the metal tube, and then insert the tube to suction inlet of the handheld vacuum cleaner to clean the dust in high place. (Fig20-2)
3. Connect with crevice tool to clean narrow places. (Fig20-3)
4. Connect electric mattress head to clean dust, hair, dust mite ect on bed or fabric sofa. (Fig20-4)

Note:

1. When the battery is lower than 20%, it cannot be switched to max mode.
2. When using handheld vacuum cleaner, do not vacuum water, otherwise it will cause motor defect.

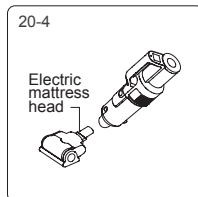
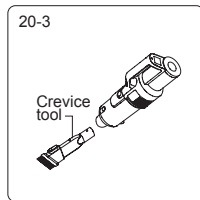
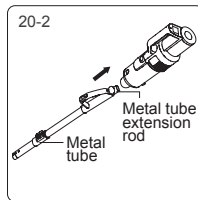
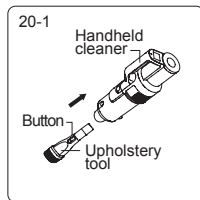
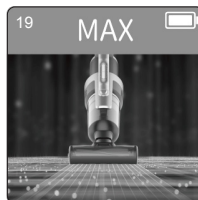
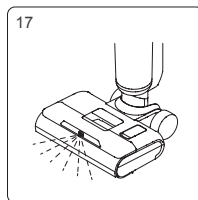
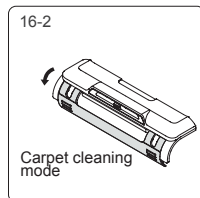
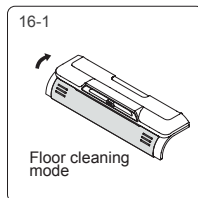
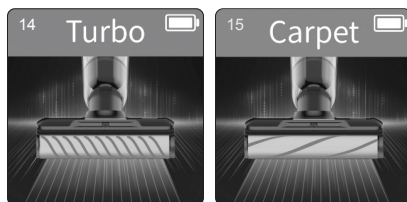

## Machine charging

Connect the adapter to the power supply, put the upright vacuum cleaner into the charging base to start charging.(Fig21)

Note:

1. Before the first use, please fully charge the battery pack, and before the second charge, please empty the battery to ensure the life of the battery pack;
2. If the product is to be long idled, please charge it once every three months;
3. When not charging, please remove the adapter from the socket to prevent the danger of accidental touching.

## Brushroll air-drying function

In the charging mode, press and hold the handle mode button for 3 seconds to enter the brushroll air-drying mode for 4 hours. During the air-drying process, the decorative light is on, and the brushroll will rotate slightly at intervals to adjust the air-drying position; Press again mode button to turn off the drying mode.

Note:This mode is designed to prevent humid brushroll from breeding bacteria or odors. (The display is shown in Fig22)

## Brushroll & air path self-cleaning function

In the charging mode, press the self-cleaning button to enter the cleaning mode (The display is shown in Fig23).After the self-cleaning is completed, the machine enters brushroll air-drying mode and returns to the charging mode; during the self-cleaning process, to end the self-cleaning mode in advance , press on/off button and machine will return to charging mode.

Note:

1. Self clean mode is only to clean floorhead air path and hardfloor brushroll. Do not run self clean on the carpet brushroll.
2. Before turning on the self clean mode, please empty dirty water in the dirty water tank first, check that the machine has been firmly placed on the charging stand, the adapter is plugged into the socket and connected to the charging stand. The clean water tank retains at least 1/2 water volume; After completing self cleaning, please clean the dirty water tank again.
3. When the battery is less than or equal to 10% power, the self-cleaning mode cannot be turned on, and it can be turned on normally after charging for a period of time.

## Clean water tank empty indicator

When using the water spray function, the voice/screen shows "No clean water, fill in water" (Fig 24 and Fig25 alternately display), please turn off the machine and add water to the clean water tank.When using the clea self clean mode, if it is detected that there is no water in the clean water tank, the brushroll self cleaning will be stopped. To continue self cleaning, please add water to the clean water tank and empty the dirty water tank, then restart self clean mode.

Note:When adding clean water, you can add the equipped JIMMY cleaning solution, the ratio is about 1 bottle cap of cleaning solution to one full water tank, the water temperature cannot exceed 40°C.

Fill up clean water tank: After removing the clean water tank, open the water filling plug, turn it to the side to expose the water inlet hole, pour clean water and cleaning solution in, and then plug back to the original position and reinstall the clean water tank to floorhead. (Fig26)

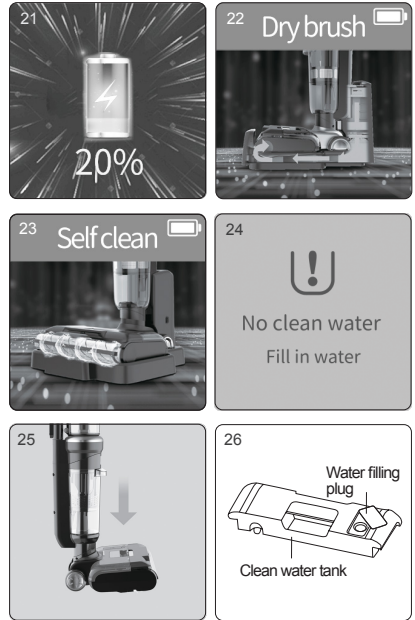

## Dirty water tank full indicator

When the upright vacuum cleaner detects that the dirty water tank is full, the whole machine will stop and give a voice reminder. Please clean the full dirty water tank and put it back. (Fig27 and Fig28 alternately display)

When it is detected that the dirty water tank is full in self clean mode, the machine will stop working and give a voice reminder. Please clean the full dirty water tank and put it back.

**Dirty water tank cleaning:** Take out dirty water tank upper cover and filter frame, dump the dirty water, assemble the dirty water tank after washing, and put it back on the floorhead. (refer to "Cleaning and Maintenance of dirty water tank" for details)

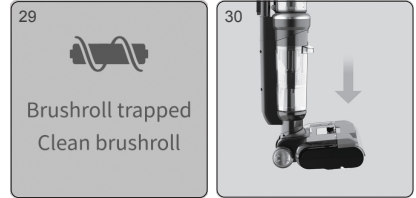

## Brushroll stuck indicator

When the cleaner is in working or cleaning mode, if the brushroll is stuck, the whole machine will stop and give a voice reminder. (Fig29 and Fig30 alternately display) Please take out the brushroll, clean up the foreign matter or entangled hair on the brushroll.

**Brushroll cleaning:** After removing the window, pull out brushroll, use the blade on the cleaning brush to cut the hairs winding on brushroll, and clean the foreign matter attached to the brushroll and floorhead, Install brushroll and window back. (Fig31) (refer to "Cleaning and Maintenance of Floorhead Assembly" for details)

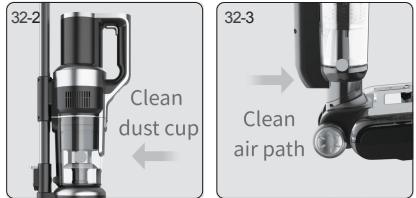
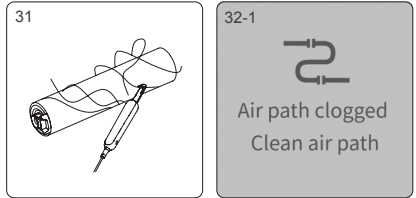

## Air path blocked indicator

When the upright cleaner is in working or self clean mode, if the air path is blocked, the machine will stop working and give a voice reminder. Please follow the instruction on display screen to check the possible blocked parts and clean up.

When handheld vacuum cleaner is working, if the air path is blocked, cleaner will automatically stop. At this time, the dust cup and HEPA need to be cleaned. (The content displayed on the screen is: the blockage of the upright vacuum cleaner is shown in Fig32-1、 32-2、 32-3、 32-4、 32-5, and the blockage of the handheld vacuum cleaner is shown in Fig32-1、 32-2)

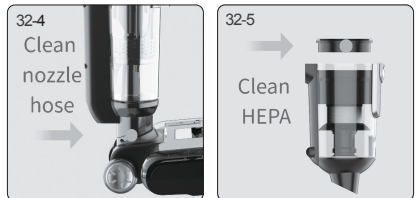

**Air path cleaning:**

1. Disassemble the dirty water tank, take out dirty water tank upper cover and filter, wash all parts and them assemble back.
2. Use pipe brush to clean the dirt, foreign objects and hair inside air path of floorhead.
3. Remove the dust cup, empty the dust cup, remove HEPA, then take out cyclone and disassemble it, clean all parts and reassemble the dust cup. (Refer to "Cleaning and Maintenance" for details)

## Voice function

The voice of the new machine is turned on by default, press the mute button to turn off the voice function; press the mute button again to turn on the voice function. (Fig33)

Note:When using handheld vacuum cleaner, there is no voice function.

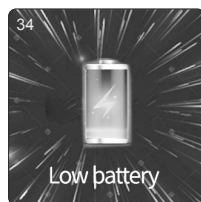
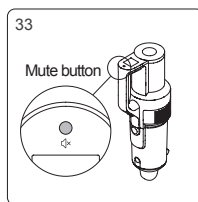

## Battery power indicator

When the upright cleaner is working, if the voice reminds " Low battery. Please charge the battery ", Please use it after charging. (Fig34)

When the upright cleaner is working, if the voice reminds " Low battery. Machine will be turned off soon. Please charge the battery ", the power is about to be exhausted, and it will automatically shut down. Need to charge for use.

When using vacuum cleaner, the icon on top right corner of the screen displays left battery power: full grid means 75% to 100% battery; 3/4 grid means to 50% to 75% battery; 1/2 grid means 25% to 50% battery; 1/4 grid means 1% to 25% of the battery; the blank means the battery being empty, and it needs to be charged before use.

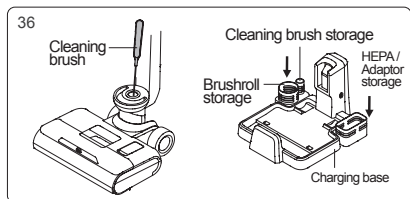
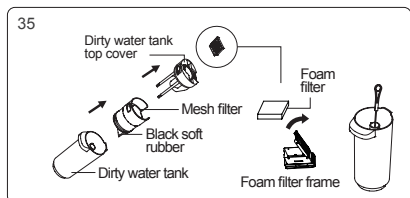

## Cleaning and Maintenance

### Dirty water tank cleaning

After turning off the vacuum cleaner, remove the dirty water tank, lift the water tank top cover, and remove the foam filter frame from it, open the flip cover of the foam filter frame, take out the foam filter. Pour out dirty water and dirt in the water tank, then wash dirty water tank, water tank cover, foam filter frame and foam filter. If there is foreign matter in the dirty water tank pipe, it can be cleaned with a cleaning brush; dry the above parts after washing. And then reassemble all the parts back into dirty water tank.(Fig35)

Note:

1. After using upright vacuum cleaner, it is recommended to clean the dirty tank immediately;
2. When reinstalling the filter,do not fold the black soft rubber under the filter.

### Floorhead cleaning

After removing the brushroll window, brushroll, clean water tank, and dirty water tank, insert the cleaning brush through the circular hole below the installation position of the dirty water tank to clear foreign matter and scales in the pipe, and the clogged hair; Use the blade on the cleaning brush cut off the entangled hair on the brushroll; Wipe the dirty parts of the machine (the brushroll can be placed in the accessory holder for drying ).(Fig36)

Note:Do not wash the floorhead separately after removing the brushroll.

## Dust cup cleaning

Press the dust cup release button to remove the dust cup from the handheld vacuum cleaner; press the suction inlet release button to open the suction inlet and empty the dust cup; Take out the cyclone assembly; Take out the HEPA filter; Hold the metal mesh, rotate it to unlock the metal mesh, and then remove it downward.(Fig37-1)

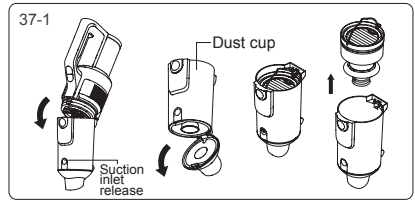

After cleaning, wiping, and drying each part, assemble the dust cup in turn, and then installed on the handheld vacuum cleaner.(Fig37-2)

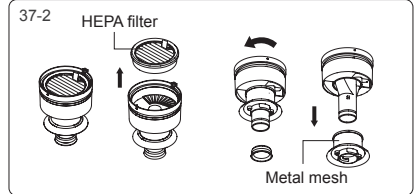

## Maintenance and Storage

it is recommended to clean the dirty water tank, filter, brushroll and brushroll window after each use. If there is any of below situation: ( ① HEPA filter leaks dust; ② Foam filter severely damaged; ③ The brushroll has serious hair loss, or has strong vibration and abnormal noise during use), it is recommended to purchase consumables and replace it to avoid machine performance.

when the machine is long idled, place it in a cool and dry place, avoid direct sunlight or wet environment.

When pack and store the machine, Please be sure to clean the machine and dry all parts to prevent damage to the machine.

## Important Safety Instructions

Read all instructions and warnings before using this appliance. Failure to follow the warnings and instructions may result in electric shock, fire or serious injury.

### Warning

1. The appliance is only for household use.
2. Before use the product, check whether the local voltage is consistent with the voltage marked on the power adaptor.
3. Inspect the product before use, stop use if the product or adaptor is damaged.
4. Use only as described in this manual.
5. This appliance cannot be used by children and persons with reduced physical, sensory or mental capabilities or lack of experience and knowledge unless they have been given supervision or instruction concerning use of the appliance in a safe way and understand the hazards involved.
6. Do not use this product as a toy. Keep this product away from the reach of children. Take care of children and make sure they will not regard this product as a toy.
7. Do not touch plug with wet hand.
8. Use extra care when cleaning on stairs to prevent falling.
9. Do not use or disassemble or replace any component if there is damage on power cord, plug, battery or conductive parts. Disassembly or replacement of the components by yourself may



cause electric shock or fire. JIMMY will not take responsibility. Once damaged, the product need to be repaired or replaced by JIMMY, JIMMY's distributor or qualified person designated by JIMMY to avoid injury.

10. Recharge only with the adaptor specified by JIMMY.
11. Only to use the battery pack specified by JIMMY. Use of any other battery pack may cause explosion, injury and or product damage.
12. If the product does not operate in accordance with the instructions, is seriously impacted, falls from a height, is damaged, or falls into the water, do not use it and contact JIMMY or JIMMY distributor .
13. Only use JIMMY specified replacement parts or attachments.
14. Do not pull or press the cable. Keep cable away from heated surfaces. Do not place the cable in a closed door or pull it through a sharp edge or corner. Keep the cable away from walking area. Do not operate product across the cable.
15. Unplug the product when it is not used or before repairing.
16. Do not drag the cord or carry cord to move the product, or use cord as handle.
17. The product is a rechargeable electric appliance. Do not leave the machine to run unattended.
18. Remove battery pack when the product is cleaned, repaired or long idled.
19. Do not get close to heating appliance or expose under sunshine longtime, to prevent over heating causing housing deformation.
20. Keep objects that may obstruct air path from air inlet and outlet to prevent machine overheating.
21. Product mainbody and floorhead have electric components, cannot be washed under water.
22. Do not clean or disassemble brushroll cover or brushroll when the machine is power on or under working to prevent injury.
23. Do not use the product to pick up flaming objects like burning charcoal or cigarette etc.
24. Do not use the product to pick up sharp objects like broken glass.
25. Do not use the product to pick up lime, cement, toner, gypsum powder, flour and other ultra-fine substances.
26. Do not use the product to pick up acid-base cleaning liquid, washing powder and other corrosive liquids.
27. Do not use the product to pick up inflammable and explosive objects like gasoline, alcohol, perfume, paint, etc.
28. Do not disassemble the closed machine, and do not try to change the performance of the machine. Only get help from the professional personnel of the manufacturer, its maintenance department or similar departments, otherwise it will cause danger.
29. Turn off power and unplug charger if the products is long idled.
30. Product technical specification of this manual are based on results from lab tests of JIMMY or designated third parties. The company reserves all rights for final explanations.



## About use of the product

1. This product is suitable for hard floor in indoor environment, including waxed floor, rubber floor, tile floor and sealed wood floor, solid wood floor and other flat surface, use of the product on unflat ground may not achieve the best effect.
2. Do not turn on the machine before dirty water tank and clean water tank are assembled in place according to instruction.
3. Do not shake the product up and down or collide violently to prevent dirty water from flowing into the motor; when the product is turned on, do not lift or carry the machine up and down, and do not tilt the product to one side or lay it flat on the floor to prevent dirty water from flowing into the motor.
4. Do not run the product for a long time with the float blocking the air inlet to avoid damage.
5. After using the product, clean the dirty water tank, suction nozzle, air path and store it in ventilated and dry place. Wet place will affect the insulation and life of electrical appliances.

## About Cleaning Solution

1. A large amount of cleaning solution entering into the motor may cause damage to the appliance.
2. Mix the solution with clean water according to the instructions (the ratio of solution to clean water is 1:50). It is recommended to use provided cleaning solution. Do not use cleaning solution contains acid, alkali, alcoholic solution or substances harmful to the environment.
3. Keep cleaning solution out of reach of children. If any solution gets into the eyes, immediately flush them with clean water. If any solution is swallowed by accident, see medical care immediately.
4. Dirty water and solution disposal should comply with local environmental regulations.

## About disposal of battery

1. The battery in the product contains materials harmful to the environment. Take out the battery pack from the product before disposal.
2. Turn off the product and unplug adaptor before taking out battery pack.
3. Handle the waste battery pack safely and properly. Do not put it into fire, water or soil.
4. If the disposed battery leakage causes pollution to skin or clothes, Wash with clean water and see medical care immediately.

# Troubleshooting

Please check the following points before contacting the after sale service.

Problem	Possible cause	Solution
Can not start or stop during use	Low battery power	Recharge battery
	On/off button is not pressed down	Press down on/off button
	Brushroll is entangled	Clean brushroll
	Dirty water tank full	Clean dirty water tank
	Battery pack not assembled properly	Reassemble battery pack
	Suction inlet blocked	Clean suction inlet and filter
Weak suction	Suction inlet blocked	Clean suction inlet and filter
	No HEPA assembled	Assemble HEPA
Abnormal noise	Suction inlet blocked	Clean suction inlet and filter
	No HEPA assembled	Assemble HEPA
Spray mouth does not spray water	Clean water tank empty	Fill clean water tank
	Water spray button not pressed	Press water spray button
	Clean water tank not assembled properly	Reassemble clean water tank
Water spray out from air path	HEPA and dust cup are put to use without fully dry	Dry the HEPA and dust cup after washing before use
	Metal filter is not assembled in the dirty water tank	Assemble metal filter in dirty water tank
	Soft plastic folds under the filter	Reassemble the filter, the soft glue must not be folded

Note: If the above troubleshooting guide fails to provide a solution or the screen displays error code F1 to F8, please contact after service or local distributor for support.

 System error contact after service	<b>F1</b> Battery failure	<b>F2</b> Charger failure	<b>F3</b> Vacuum motor short-circuited	<b>F4</b> Battery cell failure
<b>F5</b> Vacuum motor over current protection	<b>F6</b> Vacuum motor over current protection	<b>F7</b> Serial communication error	<b>F8</b> NTC failure (short or open circuit)	

# Product Specification

## Technical parameters

Product name	Cordless Vacuum&Washer
Model	HW10 Pro
Rated Power	350W
Rated Voltage	25.2V---
Battery Capacity	3800mAh
Charging Time	4-5h
Adaptor Input	100-240V ~ 50/60Hz

## Circuit

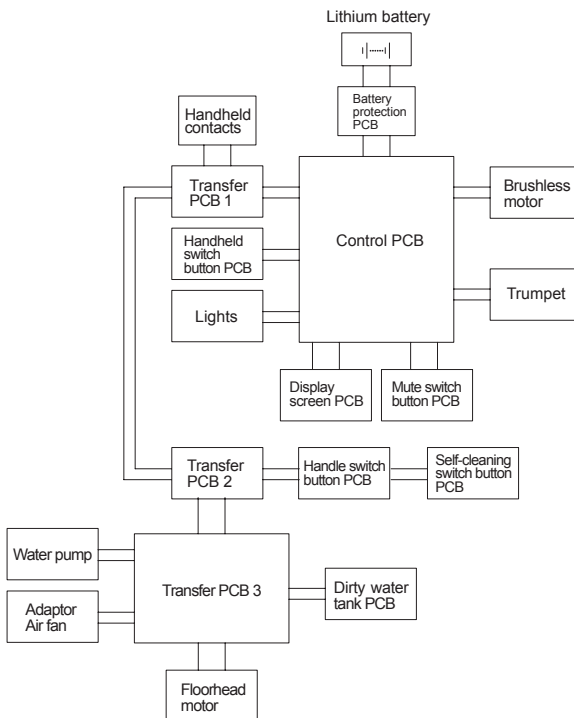

## Manufacturer Information

Manufacturer	Kingclean Electric Co., Ltd
Address	No.1 Xiangyang Road, Suzhou New District, Jiangsu Province 215009, China



## Disposal

The machine, accessories and packaging should be sorted for environmental-friendly recycling.



Do not dispose of the machine into household waste!

## Only for EC countries:

According to the European Guideline 2012/19/EU, machine that are no longer usable, and according to the European Guideline 2006/66/EC, defective or used battery packs/batteries, must be collected separately and disposed of in an environmentally correct manner.

## Battery packs/batteries:

Integrated batteries may only be removed for disposal by qualified personnel. Opening the housing shell can damage or destroy the machine.

Do not dispose of battery packs/batteries into household waste, fire or water. Battery packs/batteries should, if possible, be discharged, collected, recycled or disposed of in an environmental-friendly manner.

Subject to change without notice.

## Warranty Information

This product enjoys two years warranty from the date of purchase.

Excluded from the guarantee is normal wear, commercial use, alterations to the appliance as purchased, cleaning activities, consequences of improper use or damage by the purchaser or a third person, damage, that can be attributed to external circumstances or caused by the batteries.

# Assemblaggio del prodotto

## Nome delle parti

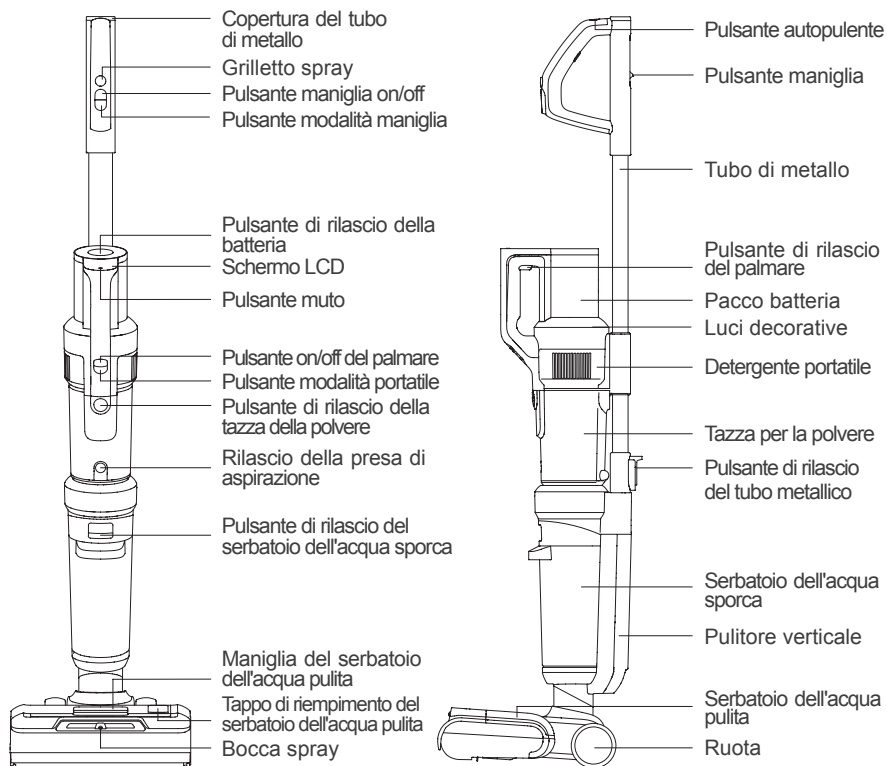

Base di ricarica superiore

Supporto 1

Supporto 2

Base di ricarica inferiore



Spazzola per tubi



Soluzione detergente



Testa aspirazione del divano



Adattatore

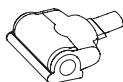

Testa del materasso elettrica

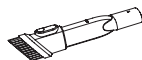

Bocchetta per fessure



Spazzola per tappeti

## Lista imballaggio

Detergente portatile	Testata a pavimento	Tubo di metallo	Pacco batteria	Soluzione detergente	Adattatore	Spazzola per tappeti	Spazzola per tubi
1	1	1	1	1	1	1	1
Testa del materasso elettrica	Testa aspirazione del divano 2 in 1	Bocchetta per fessure 2 in 1	Base di ricarica superiore	Base di ricarica inferiore	Supporto 1	Supporto 2	Manuale d'uso
1	1	1	1	1	1	1	1

## Montaggio e smontaggio del prodotto

Nota: interrompere l'elettricità prima dell'assemblaggio e dello smontaggio del prodotto.

### Montaggio e smontaggio di tubi metallici

Inserire il tubo di metallo nel corpo principale verticalmente fino a sentire un "clic". Assicurarsi che il tubo di metallo sia saldamente bloccato (Fig1). Per rimuovere il tubo di metallo, premere il pulsante di rilascio del tubo di metallo verso il basso fino all'estremità e tirare il tubo di metallo verso l'alto. (Fig2)

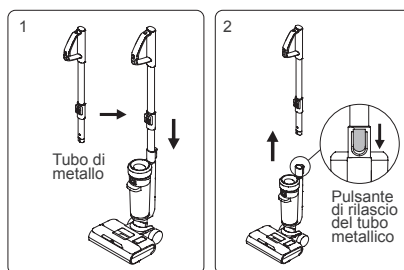

### Montaggio e smontaggio del pacco batteria

1. Far scorrere la batteria lungo lo slot e premere con decisione la batteria verso il basso finché non si sente un "clic". Il pacco batteria è bloccato. 2. Premere il pulsante di rilascio del pacco batteria e tirare il pacco batteria nella direzione opposta al gruppo per sbloccare il pacco batteria. (Fig3)

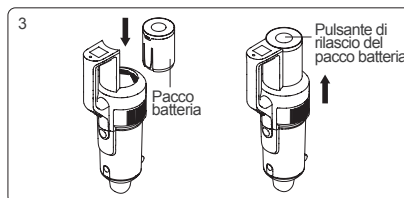

Nota: ad eccezione della sostituzione della batteria, la batteria non deve essere rimossa frequentemente.

### Montaggio aspirapolvere portatile

Inserire l'ingresso di aspirazione della tazza della polvere dell'aspirapolvere portatile nella scanalatura del coperchio del corpo principale. Spingere l'aspirapolvere portatile verso il tubo di metallo finché non si sente un "clic", l'aspirapolvere portatile è installato correttamente sul corpo principale. E la macchina viene utilizzata come aspirapolvere verticale in questo momento (Fig4). Per rimuovere l'aspirapolvere portatile, è sufficiente premere il pulsante di rilascio del palmare e sollevare l'aspirapolvere portatile in diagonale verso l'alto. (Fig5)

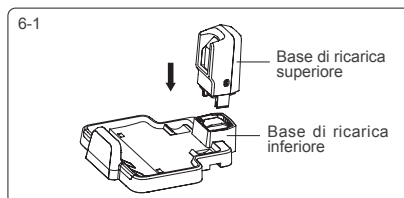
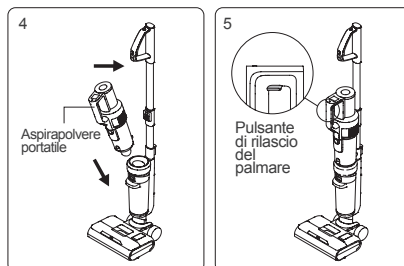

## Assemblaggio della base di ricarica

Inserire la parte superiore della base di ricarica nella parte inferiore fino a sentire un "click". (Fig6-1)

## Assemblaggio del supporto di ricarica

Premere il supporto 1 e il supporto 2 nella base di ricarica fino a sentire un "clic".(Fig6-2)

## Posizionare la macchina sulla base di ricarica

Per rimettere la macchina sulla base di ricarica, tenere la maniglia della macchina per sollevare la macchina, puntare lo slot di ricarica sul fondo della macchina verso la presa di ricarica sulla base di ricarica e mettere la macchina nella base di ricarica. Per utilizzare la macchina, tenere la maniglia della macchina e sollevare la macchina dalla base di ricarica.(Fig7)

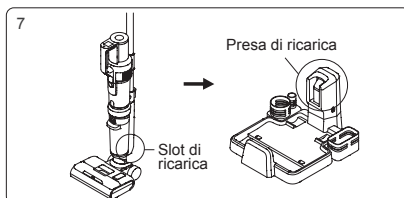
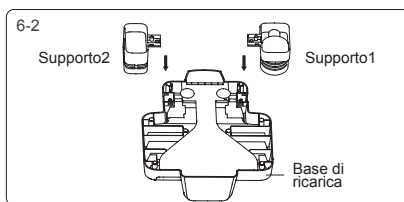

## Montaggio e smontaggio del serbatoio dell'acqua sporca

Per rimuovere il serbatoio dell'acqua sporca, tenere la macchina con una mano e tenere il serbatoio dell'acqua sporca con l'altra, premere il pulsante di rilascio del serbatoio dell'acqua sporca per estrarre il serbatoio dell'acqua sporca. (Fig8-1) Per assemblare il serbatoio dell'acqua sporca, posizionare il fondo del serbatoio dell'acqua sporca nel corpo principale, spingere il serbatoio dell'acqua sporca verso il corpo principale finché non si sente un "clic". (Fig8-2)

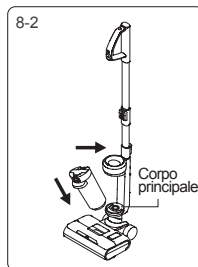
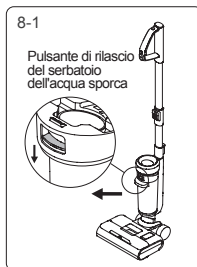

## Finestra rullo della spazzola e montaggio e smontaggio del rullo della spazzola

Per rimuovere la finestra del rullo della spazzola, tenere fermo il fermo della finestra del rullo della spazzola e tirare verso l'alto per rimuovere la finestra del rullo della spazzola. Per assemblare la finestra del rullo della spazzola, allineare le clip sui due lati della finestra del rullo della spazzola con le fessure sui due lati della testata del pavimento. Premere verso il basso la finestra del rullo della spazzola finché non si sente un "clic". (Fig9)

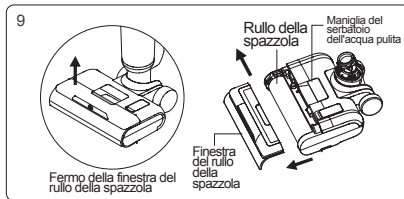

Smontare / montare la spazzola in rotolo: Estrarre il cappuccio sinistro della spazzola in rotolo con il dito per estrarlo. Tenere il cappuccio della spazzola in rotolo, far scorrere la spazzola in rotolo sul lato sinistro nell'ingranaggio, posizionare la spazzola in rotolo nell'ugello. (Fig10)

## Montaggio e smontaggio del serbatoio dell'acqua pulita

Per rimuovere il serbatoio dell'acqua pulita, afferrare la maniglia del serbatoio dell'acqua pulita ed estrarre il serbatoio dell'acqua pulita. Per assemblare il serbatoio dell'acqua pulita, rimettere il serbatoio dell'acqua pulita sull'ugello, allinearlo con la finestra del rullo della spazzola. (Fig11)

## Uso del prodotto

Nota: quando lo si utilizza per la prima volta, caricare completamente la macchina prima di utilizzarla.

### Uso dell'aspirapolvere verticale

Premere il pulsante on/off della maniglia, lo schermo LCD e le luci decorative si accendono, l'impostazione predefinita è in modalità Auto (Fig12). Premere il pulsante della modalità per passare alla modalità Pavimento (Fig13), premere due volte il pulsante della modalità per passare alla modalità Turbo (Fig14), premere tre volte il pulsante della modalità per passare alla modalità Tappeto(Fig15). Premere di nuovo il pulsante della modalità per tornare alla modalità automatica. Premere nuovamente il pulsante on/off della maniglia per spegnere la macchina, il display e le luci decorative si spengono.

Nota:

- 1.Quando si pulisce il tappeto, pulire prima la testata del pavimento (fare riferimento a "Pulizia e manutenzione, Pulizia della testata del pavimento" per i dettagli) e sostituire la spazzola per tappeti.
- 2.Durante la pulizia del pavimento o l'autopulizia, assicurarsi che l'aletta sopra al rullo sia orientata verso l'alto (Fig16-1)
- 3.Durante la pulizia dei tappeti, assicurarsi che l'aletta sopra al rullo sia orientata verso il basso (Fig16-2)
- 4.Quando il livello della batteria è inferiore al 20%, non è possibile passare alla modalità Tappeto e alla modalità Turbo.

### Funzione acqua nebulizzata

Quando l'aspirapolvere verticale funziona, premere il pulsante dello spruzzo d'acqua, la bocca dello spruzzo spruzza acqua a forma di ventaglio; rilasciare il pulsante di spruzzatura dell'acqua per interrompere la spruzzatura dell'acqua. (Fig17)

### Uso dell'aspirapolvere portatile

Togliere l'aspirapolvere portatile, premere il pulsante on/off del palmare, il display e le luci decorative si accendono, l'impostazione predefinita è in modalità ECO (Fig18). Premere il pulsante della modalità portatile per passare alla modalità MAX (Fig19), quindi premere il pulsante della modalità portatile per tornare alla modalità ECO; Premere nuovamente il pulsante on/off del palmare per spegnere la macchina, lo schermo del display e le luci decorative si spengono.

L'aspirapolvere portatile può essere collegato a uno strumento per tappezzeria, a una bocchetta per fessure, a una testa del materasso elettrica o a un tubo metallico, per pulire diverse aree.

- 1.Collegare con lo strumento per tappezzeria per pulire la polvere e le particelle sulla superficie del mobile. (Fig20-1)

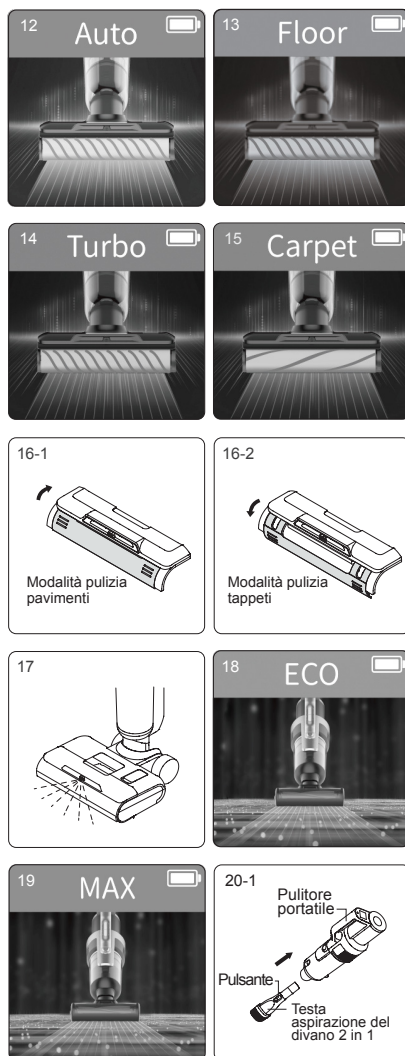



2. Collegare con tubo di metallo per pulire la polvere in luoghi alti. Aprire il coperchio superiore del tubo metallico, spingere il pulsante della maniglia verso l'alto per estendere il tubo metallico, quindi inserire il tubo nell'ingresso di aspirazione dell'aspirapolvere portatile per pulire la polvere in alto. (Fig20-2)

3. Collegare con lo strumento per fessure per pulire i luoghi stretti. (Fig20-3)

4. Collegare la testa del materasso elettrica per pulire polvere, capelli, acari sul letto o sul divano in tessuto. (Fig20-4)

Nota:

1. Quando la batteria è inferiore al 20%, non è possibile passare alla modalità massima.

2. Quando si utilizza l'aspirapolvere portatile, non aspirare l'acqua, altrimenti si causerà un guasto al motore.

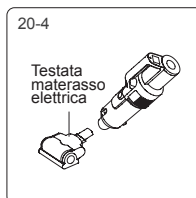
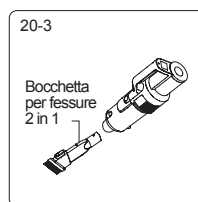
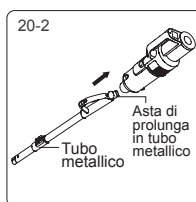

## Ricarica della macchina

Collegare l'adattatore all'alimentatore, inserire l'aspirapolvere verticale nella base di ricarica per avviare la ricarica. (Fig21)

Nota:

1. Prima del primo utilizzo, caricare completamente il pacco batteria e, prima della seconda carica, svuotare la batteria per garantire la durata del pacco batteria.

2. Se il prodotto deve rimanere inattivo a lungo, caricarlo una volta ogni tre mesi.

3. Quando non è in carica, rimuovere l'adattatore dalla presa per evitare il pericolo di contatto accidentale.



## Funzione di asciugatura ad aria con rullo spazzola

In modalità di ricarica, premere e tenere premuto il pulsante della modalità maniglia per 3 secondi per accedere alla modalità di asciugatura all'aria del rullo per 4 ore. Durante il processo di asciugatura all'aria, la luce decorativa è accesa e il rullo a spazzola ruoterà leggermente a intervalli per regolare la posizione di asciugatura all'aria; Premere di nuovo il pulsante della modalità per disattivare la modalità di asciugatura.

Nota: questa modalità è progettata per impedire che il rullo di spazzole umido riproduca batteri o odori. (Il display è mostrato in Fig22)

## Funzione autopulente del rullo della spazzola e del percorso dell'aria

In modalità di ricarica, premere il pulsante di autopulizia per accedere alla modalità di pulizia (il display è mostrato in Fig23). Al termine dell'autopulizia, la macchina entra in modalità di asciugatura ad aria con rullo a spazzola e torna alla modalità di ricarica; durante il processo di autopulizia, per terminare anticipatamente la modalità di autopulizia, premere il pulsante on/off e la macchina tornerà in modalità di ricarica.

Nota:

1. La modalità autopulente serve solo a pulire il percorso dell'aria della testa del pavimento e il rullo della spazzola per pavimenti duri. Non eseguire l'autopulizia sulla spazzola per tappeti.

2. Prima di attivare la modalità di pulizia automatica, svuotare l'acqua sporca nel serbatoio dell'acqua sporca, verificare che la macchina sia stata posizionata saldamente sul supporto di ricarica, l'adattatore sia collegato alla presa e collegato al supporto di ricarica. Il serbatoio dell'acqua pulita trattiene almeno 1/2 volume d'acqua; Dopo aver completato l'autopulizia, pulire nuovamente il serbatoio dell'acqua sporca.

3. Quando la batteria è inferiore o uguale al 10% di potenza, la modalità di autopulizia non può essere attivata e può essere attivata normalmente dopo averla caricata per un periodo di tempo.

## Indicatore di serbatoio dell'acqua pulita vuoto

Quando si utilizza la funzione di nebulizzazione d'acqua, la voce/lo schermo mostra "No clean water, fill in water" (Fig24 e Fig25 vengono visualizzati alternativamente), spegnere la macchina e aggiungere acqua al serbatoio dell'acqua pulita.

Quando si utilizza la modalità di pulizia automatica, se viene rilevato che non c'è acqua nel serbatoio dell'acqua pulita, l'autopulizia della spazzola viene interrotta. Per continuare l'autopulizia, aggiungere acqua al serbatoio dell'acqua pulita e svuotare il serbatoio dell'acqua sporca, quindi riavviare la modalità di autopulizia.

Nota: quando si aggiunge acqua pulita, è possibile aggiungere la soluzione detergente JIMMY in dotazione, il rapporto è di circa 1 tappo della bottiglia di soluzione detergente per un serbatoio d'acqua pieno, la temperatura dell'acqua non può superare i 40 °C.

Riempire il serbatoio dell'acqua pulita: dopo aver rimosso il serbatoio dell'acqua pulita, aprire il tappo di riempimento dell'acqua, ruotarlo di lato per esporre il foro di ingresso dell'acqua, versare acqua pulita e soluzione detergente. Quindi ricollegare alla posizione originale e reinstallare il serbatoio dell'acqua pulita sul pavimento. (Fig26)

## Indicatore serbatoio acqua sporca pieno

Quando l'aspirapolvere verticale rileva che il serbatoio dell'acqua sporca è pieno, l'intera macchina si ferma e invia un promemoria vocale. Pulire il serbatoio pieno dell'acqua sporca e rimetterlo a posto. (Fig27 e Fig28 vengono visualizzate alternativamente)

Quando viene rilevato che il serbatoio dell'acqua sporca è pieno in modalità di autopulizia, la macchina smetterà di funzionare e darà un promemoria vocale. Pulire il serbatoio pieno dell'acqua sporca e rimetterlo a posto.

Pulizia del serbatoio dell'acqua sporca: estrarre il coperchio superiore del serbatoio dell'acqua sporca e il telaio del filtro, scaricare l'acqua sporca, montare il serbatoio dell'acqua sporca dopo il lavaggio e rimetterlo sul pavimento. (fare riferimento a "Pulizia e manutenzione del serbatoio dell'acqua sporca" per i dettagli)

## Indicatore rullo della spazzola bloccato

Quando l'aspirapolvere è in modalità di lavoro o pulizia, se il rullo della spazzola è bloccato, l'intera macchina si fermerà e darà un promemoria vocale. (Fig29 e Fig30 vengono visualizzate alternativamente) Estrarre il rullo a spazzola, pulire i corpi estranei o capelli impigliati sul rullo a spazzola.

Pulizia del rullo della spazzola: dopo aver rimosso la finestra, estrarre il rullo della spazzola, utilizzare la lama sulla mini spazzola per tagliare i peli che si avvolgono sul rullo della spazzola e pulire i corpi estranei attaccati al rullo della spazzola e alla testa del pavimento, installare il rullo della spazzola e la finestra. (Fig31) (fare riferimento a "Pulizia e manutenzione, Pulizia del gruppo spazzole per pavimenti" per i dettagli)



## Indicatore percorso dell'aria bloccato

Quando il pulitore verticale è in modalità di lavoro o autopulizia, se il percorso dell'aria è bloccato, la macchina smetterà di funzionare e darà un promemoria vocale. Seguire le istruzioni sul display per controllare le eventuali parti bloccate e pulire.

Quando l'aspirapolvere portatile è in funzione, se il percorso dell'aria è bloccato, l'aspirapolvere si arresta automaticamente. A questo punto, è necessario pulire il contenitore della polvere e l'HEPA.

Il contenuto visualizzato sullo schermo è: il blocco dell'aspirapolvere verticale è mostrato in Fig32-1、32-2、32-3、32-4、32-5 e il blocco dell'aspirapolvere portatile è mostrato in Fig 32-1、32-2).

Pulizia del percorso dell'aria:

- ① Smontare il serbatoio dell'acqua sporca, togliere il coperchio superiore del serbatoio dell'acqua sporca e il filtro, lavare tutte le parti e rimontare.
- ② Utilizzare una spazzola per tubi per pulire lo sporco, i corpi estranei e i capelli all'interno del percorso dell'aria della testata del pavimento.
- ③ Rimuovere la tazza della polvere, svuotare la tazza della polvere, rimuovere l'HEPA, quindi estrarre il ciclone e smontarlo, pulire tutte le parti e rimontare la tazza della polvere. (Fare riferimento a "Pulizia e manutenzione" per i dettagli)

## Funzione vocale

La voce della nuova macchina è attivata per impostazione predefinita, premere il pulsante mute per disattivare la funzione vocale; premere nuovamente il pulsante mute per attivare la funzione vocale. (Fig33)

Nota: quando si utilizza l'aspirapolvere portatile, non è disponibile alcuna funzione vocale.

## Indicatore di carica della batteria

Quando il pulitore verticale funziona, se la voce ricorda "Batteria scarica. Caricare la batteria", utilizzarlo dopo la ricarica. (Fig34)

Quando il pulitore verticale è in funzione, se la voce ricorda "Batteria scarica. La macchina si spegnerà presto. Caricare la batteria", l'alimentazione sta per esaurirsi e si spegnerà automaticamente, deve essere caricato prima dell'uso.

Quando si utilizza l'aspirapolvere, l'icona nell'angolo in alto a destra dello schermo mostra la carica della batteria a sinistra: griglia piena significa batteria dal 75% al 100%; 3/4 griglia significa batteria dal 50% al 75%; 1/2 griglia significa batteria dal 25% al 50%; 1/4 di griglia significa dall'1% al 25% della batteria; lo spazio vuoto significa che la batteria è scarica e deve essere caricata prima dell'uso.

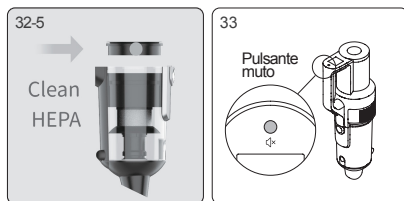

## Pulizia e manutenzione

### Pulizia del serbatoio dell'acqua sporca

Dopo aver spento l'aspirapolvere, rimuovere il serbatoio dell'acqua sporca, sollevare il coperchio superiore del serbatoio dell'acqua e rimuovere il telaio del filtro in schiuma da esso, aprire il coperchio del telaio del filtro in schiuma, estrarre il filtro in schiuma. Versare l'acqua sporca e lo sporco nel serbatoio dell'acqua, quindi lavare il serbatoio dell'acqua sporca, il coperchio del serbatoio dell'acqua, il telaio del filtro in schiuma e il filtro in schiuma. Se sono presenti corpi estranei nel tubo del serbatoio dell'acqua sporca, può essere pulito con una spazzola per tubi; asciugare le parti di cui sopra dopo il lavaggio. E poi rimontare tutte le parti nel serbatoio dell'acqua sporca.(Fig35)

Nota:

1. Dopo aver utilizzato l'aspirapolvere verticale, si consiglia di pulire immediatamente il serbatoio sporco;
2. Quando si reinstalla il filtro, non piegare la gomma morbida nera sotto il filtro.

### Pulizia della testata del pavimento

Dopo aver rimosso la finestra del rullo della spazzola, il rullo della spazzola, il serbatoio dell'acqua pulita e il serbatoio dell'acqua sporca, inserire la spazzola per tubi attraverso il foro circolare sotto la posizione di installazione del serbatoio dell'acqua sporca per eliminare corpi estranei e incrostazioni nel tubo e i capelli ostruiti; Usare la lama sulla mini spazzola per tagliare i capelli impigliati sul rullo della spazzola; Pulire le parti sporche della macchina (il rullo a spazzola può essere riposto nel porta accessori per l'asciugatura).(Fig36)

Nota: non lavare la testata del pavimento separatamente dopo aver rimosso il rullo spazzola.

### Pulizia della tazza della polvere

Premere il pulsante di rilascio del raccogli-polvere per rimuovere il raccogli-polvere dall'aspirapolvere portatile; premere il pulsante di rilascio della bocca di aspirazione per aprire la bocca di aspirazione e svuotare il contenitore raccogli-polvere; Estrarre il gruppo ciclone; Estrarre il filtro HEPA; Tenere la rete metallica, ruotarla per sbloccare la rete metallica, quindi rimuoverla verso il basso.(Fig37-1)

Dopo aver pulito, asciugato e asciugato ogni parte, assemblare a turno il contenitore della polvere, quindi installarlo sull'aspirapolvere portatile.(Fig37-2)

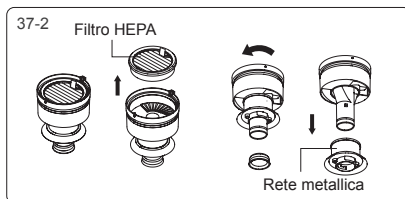
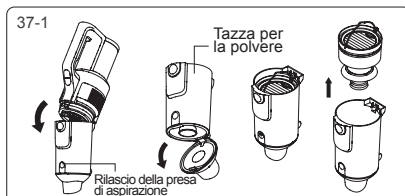
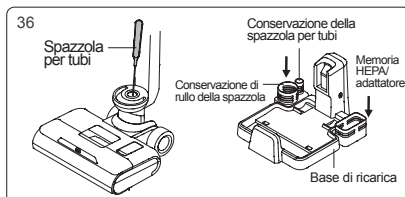
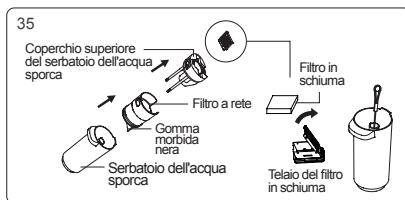

## Manutenzione e stoccaggio

si consiglia di pulire il serbatoio dell'acqua sporca, il filtro, il rullo di spazzola e la finestra del rullo di spazzola dopo ogni utilizzo. Se c'è una delle seguenti situazioni: ( ① Il filtro HEPA perde polvere; ② Il filtro in schiuma gravemente danneggiato; ③ Il rullo di spazzola presenta una grave perdita di capelli o presenta forti vibrazioni e rumori anomali durante l'uso), si consiglia di acquistare materiali di consumo e sostituirlo per evitare le prestazioni della macchina.

Quando la macchina è a lungo inattiva, posizionarla in un luogo fresco e asciutto, evitare la luce solare diretta o l'ambiente umido.

Quando si imballa e si conserva la macchina, assicurarsi di pulire la macchina e asciugare tutte le parti per evitare danni alla macchina.

## Istruzioni importanti per la sicurezza

Leggere tutte le istruzioni e le avvertenze prima di utilizzare questo apparecchio. La mancata osservanza delle avvertenze e delle istruzioni può provocare scosse elettriche, incendi o lesioni gravi.

Quando si utilizzano apparecchi elettrici, è necessario seguire sempre le precauzioni di base per ridurre il rischio di incendi, scosse elettriche e lesioni.

### Attenzione

- 1.L'apparecchio è solo per uso domestico.
- 2.Prima di utilizzare il prodotto, controllare se la tensione locale è coerente con la tensione contrassegnata sull'adattatore di alimentazione.
- 3.Ispezionare il prodotto prima dell'uso, interrompere l'uso se il prodotto o l'adattatore è danneggiato.
- 4.Si prega di utilizzarlo rigorosamente in conformità con il metodo descritto in questo manuale.
- 5.Questo apparecchio non può essere utilizzato da bambini e persone con ridotte capacità fisiche, sensoriali o mentali o mancanza di esperienza e conoscenza a meno che non siano stati supervisionati o istruiti sull'uso dell'apparecchio in modo sicuro e comprendano i pericoli coinvolti.
- 6.Non utilizzare questo prodotto come un giocattolo. Tenere questo prodotto lontano dalla portata dei bambini. Si prega di prendersi cura dei bambini e assicurarsi che non considerino questo prodotto come un giocattolo.
- 7.Non toccare la spina con le mani bagnate.
- 8.Prestare particolare attenzione durante la pulizia delle scale per evitare cadute.
- 9.Non utilizzare, smontare o sostituire alcun componente se il cavo di alimentazione, la spina, la batteria o le parti conduttive sono danneggiati. Lo smontaggio o la sostituzione dei componenti da soli può causare scosse elettriche o incendi. JIMMY non si assume la responsabilità. Una volta danneggiato, il prodotto deve essere riparato o sostituito da JIMMY, dal distributore di JIMMY o da una persona qualificata designata da JIMMY per evitare lesioni.

10. Ricaricare solo con l'adattatore specificato da JIMMY.

11. Utilizzare solo il pacco batteria specificato da JIMMY. L'utilizzo di qualsiasi altro pacco batteria può causare esplosioni, lesioni e / o danni al prodotto.

12. Se il prodotto non funziona secondo le istruzioni, subisce gravi urti, cade da un'altezza, è danneggiato o cade in acqua, non utilizzarlo e contattare JIMMY o il distributore JIMMY.

13. Utilizzare solo parti di ricambio o accessori specificati da JIMMY.

14. Non tirare o premere il cavo. Tenere il cavo lontano dalle superfici riscaldate. Non posizionare il cavo in una porta chiusa e non farlo passare attraverso uno spigolo vivo o un angolo. Tenere il cavo lontano dalla zona pedonale. Non azionare il prodotto attraverso il cavo.

15. Scollegare il prodotto quando non viene utilizzato o prima della riparazione.

16. Non trascinare il cavo o trasportare il cavo per spostare il prodotto, né utilizzare il cavo come maniglia.

17. Il prodotto è un apparecchio elettrico ricaricabile. Non lasciare che la macchina funzioni incustodita.

18. Rimuovere il pacco batteria quando il prodotto viene pulito, riparato o è rimasto a lungo inattivo.

19. Evitare di avvicinarsi ad apparecchi di riscaldamento o l'esposizione prolungata al sole per evitare che la custodia si deformi a causa delle alte temperature.

20. Tenere oggetti che potrebbero ostruire il percorso dell'aria dall'ingresso e dall'uscita dell'aria per evitare il surriscaldamento della macchina.

21. Il corpo principale e la testata del prodotto hanno componenti elettrici, non possono essere lavati sott'acqua.

22. Non pulire o smontare il coperchio o la spazzola in rotolo quando la macchina è accesa o è in funzione per evitare lesioni.

23. Non utilizzare il prodotto per raccogliere oggetti in fiamme come carbone ardente o sigarette, ecc.

24. Non utilizzare il prodotto per raccogliere oggetti appuntiti come vetri rotti.

25. Non utilizzare il prodotto per raccogliere calce, cemento, polvere di carbone, polvere di gesso, farina e altre sostanze ultrafini.

26. Non utilizzare il prodotto per raccogliere liquidi detersivi a base acida, detersivi in polvere e altri liquidi corrosivi.

27. Non utilizzare il prodotto per raccogliere oggetti infiammabili ed esplosivi come benzina, alcol, profumi, vernici, ecc.

28. Non smontare la macchina chiusa e non tentare di modificare le prestazioni della macchina. Fatti aiutare solo dal personale professionale del produttore, dal suo dipartimento di manutenzione o da reparti simili, altrimenti causerà pericolo.

29. Spegnerne l'alimentazione e scollegare il caricabatterie se il prodotto è inattivo da molto tempo.

30. Le specifiche tecniche del prodotto di questo manuale si basano sui risultati dei test di laboratorio di JIMMY o di terze parti designate. L'azienda si riserva tutti i diritti per le spiegazioni finali.

## Informazioni sull'uso del prodotto

1. Questo prodotto è adatto per pavimenti duri in ambienti interni, inclusi pavimenti cerati, pavimenti in gomma, pavimenti piastrellati e pavimenti in legno sigillati, pavimenti in legno massello e altre superfici piate. L'uso del prodotto su un terreno non piatto potrebbe non ottenere il miglior effetto.

2. Non accendere la macchina prima che il serbatoio dell'acqua sporca e il serbatoio dell'acqua pulita siano stati assemblati in posizione secondo le istruzioni.

3. Non scuotere il prodotto su e giù o scontrarlo violentemente per impedire all'acqua sporca di fluire nel motore; quando il prodotto è acceso, non sollevare o trasportare la macchina su e giù e non inclinare il prodotto da un lato o appoggiarlo sul pavimento per evitare che l'acqua sporca possa entrare nel motore.

4. Non far funzionare il prodotto per lungo tempo con il galleggiante che blocca l'ingresso dell'aria per evitare danni.

5. Dopo aver utilizzato il prodotto, pulire il serbatoio dell'acqua sporca, l'ugello di aspirazione, il percorso dell'aria e riporlo in un luogo ventilato e asciutto. Il luogo umido influirà sull'isolamento e sulla durata degli apparecchi elettrici.

## Informazioni sulla soluzione detergente

1. Una grande quantità di soluzione detergente che penetra nel motore può causare danni all'apparecchio.

2. Mescolare la soluzione con acqua pulita secondo le istruzioni (il rapporto tra soluzione e acqua pulita è 1:50). Si consiglia di utilizzare la soluzione detergente fornita. Non utilizzare soluzioni detergenti contenenti acidi, soluzioni alcaline o sostanze nocive per l'ambiente.

3. Tenere la soluzione detergente fuori dalla portata dei bambini. Se una soluzione viene a contatto con gli occhi, sciacquarli immediatamente con acqua pulita. Se una qualsiasi soluzione viene ingerita accidentalmente, consultare immediatamente un medico.

4. Lo smaltimento di acqua sporca e soluzione deve essere conforme alle normative ambientali locali.

## Informazioni sullo smaltimento della batteria

1. La batteria del prodotto contiene materiali dannosi per l'ambiente. Estrarre la batteria dal prodotto prima dello smaltimento.

2. Spegnerne il prodotto e scollegare l'adattatore prima di estrarre la batteria.

3. Smaltire la batteria esausta in modo sicuro e corretto. Non gettarlo nel fuoco, nell'acqua o nel terreno.

4. Se la fuoriuscita di liquido dalla batteria provoca inquinamento alla pelle o ai vestiti, lavare con acqua pulita e consultare immediatamente un medico.

## Risoluzione dei problemi

Verificare i seguenti punti prima di contattare il servizio post vendita.

Problemi	Possibili ragioni	Soluzione
Clmpossibile avviare o arrestare durante l'uso	Latteria scarica	Ricaricare la batteria
	Il pulsante On/off non è premuto	Premere il pulsante On/off
	Il rullo della spazzola è impigliato	Pulire il rullo della spazzola
	Serbatoio dell'acqua sporca pieno	Pulire il serbatoio dell'acqua sporca
	Pacco batteria non assemblato correttamente	Rimontare il pacco batteria
	Ingresso di aspirazione bloccato	Pulire l'aspirazione e il filtro
Aspirazione debole	Ingresso di aspirazione bloccato	Pulire l'aspirazione e il filtro
	Nessun HEPA assemblato	Assemble HEPA
Rumore anormale	Ingresso di aspirazione bloccato	Pulire l'aspirazione e il filtro
	Nessun HEPA assemblato	Assemblare HEPA
SLa bocca dello spray non spruzza acqua	Serbatoio dell'acqua pulita vuoto	Riempire il serbatoio dell'acqua pulita
	Pulsante getto d'acqua non premuto	Premere il pulsante dello spruzzo d'acqua
	Serbatoio dell'acqua pulita non montato correttamente	Rimontare il serbatoio dell'acqua pulita
L'acqua fuoriesce dal percorso dell'aria	L'HEPA e la tazza per la polvere vengono utilizzati senza che si asciughino completamente	Asciugare l'HEPA e la tazza per la polvere dopo il lavaggio prima dell'uso
	Il filtro metallico non è montato nel serbatoio dell'acqua sporca	Montare il filtro metallico nel serbatoio dell'acqua sporca
	Pieghe di plastica morbida sotto il filtro	Rimontare il filtro, la colla morbida non deve essere piegata

Nota: se la guida alla risoluzione dei problemi di cui sopra non fornisce una soluzione o lo schermo visualizza il codice di errore da F1 a F8, contattare l'assistenza post-vendita o il distributore locale per assistenza.

 System error contact after service	<b>F1</b> Battery failure	<b>F2</b> Charger failure	<b>F3</b> Vacuum motor short-circuited	<b>F4</b> Battery cell failure
<b>F5</b> Vacuum motor over current protection	<b>F6</b> Vacuum motor ver current protection	<b>F7</b> Serial communication error	<b>F8</b> NTC failure short or open circuit	



# Specifiche del prodotto

## Parametri tecnici

Nome del prodotto	Aspirapolvere e lavapavimenti senza fili
Modello	HW10 Pro
Potenza nominale	350W
Tensione Nominale	25.2V---
Capacità della batteria	3800mAh
Tempo di ricarica	4-5h
Ingresso adattatore	100-240V ~ 50/60Hz

## Circuito

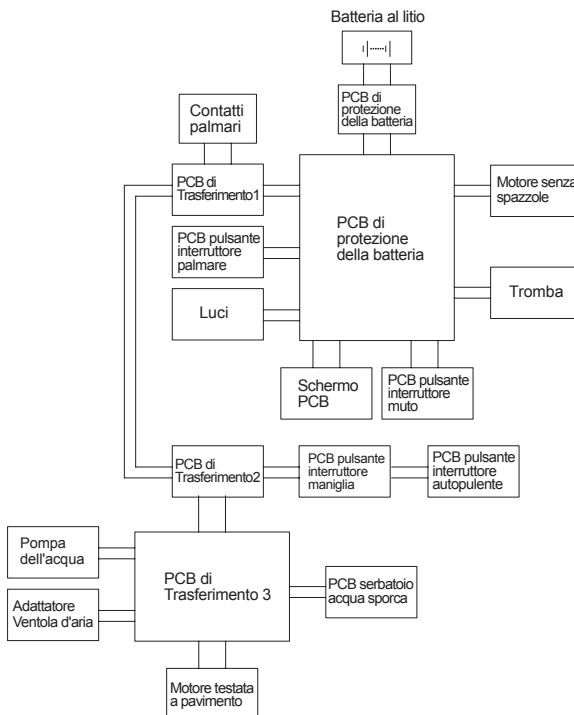

## Informazioni sul produttore

Produttore	Kingclean Electric Co., Ltd
Indirizzo	Via Xiangyang 1, Nuovo quartiere di Suzhou, Provincia di Jiangsu 215009, Cina



## Disposizione

La macchina, gli accessori e la confezione devono essere classificati per il riciclaggio amichevole all'ambiente.



Non smaltire la macchina nei rifiuti domestici.

## Solo per gli stati di EC:

Secondo la direttiva europea 2012/19/EU, le macchine che non sono più utilizzabili e secondo la direttiva europea 2006/66/CE, i pacchi di batteria/le batterie difettose o utilizzate, devono essere raccolte separatamente e smaltite in modo corretto e anche amichevole all'ambiente.

## I pacchi di batteria/le batterie:

Le batterie integrate potrebbero essere rimosse solo per lo smaltimento dal personale qualificato.

Un'apertura del guscio di carcassa, la macchina può essere danneggiata o distrutta.

Non smaltire i pacchi di batteria/le batterie nei rifiuti domestici, nel fuoco o nell'acqua. Se possibile, i pacchi di batteria/le batterie devono essere scaricati, raccolti, riciclati o smaltiti in modo amichevole all'ambiente.

Si può cambiare senza preavviso.

## Informazioni su Garanzia

Questo prodotto gode di due anni di garanzia per la macchina per il servizio che inizia dalla data di acquisto.

La garanzia è esclusa dall'usura normale, l'utilizzo commerciale, le modifiche all'apparecchio come acquistato, le attività di pulizia, le conseguenze di un uso improprio o danni dall'acquirente o da una terza persona, e i danni che possono essere causati dall'ambiente esterno.

# Produktinstallation

## Name jedes Teils

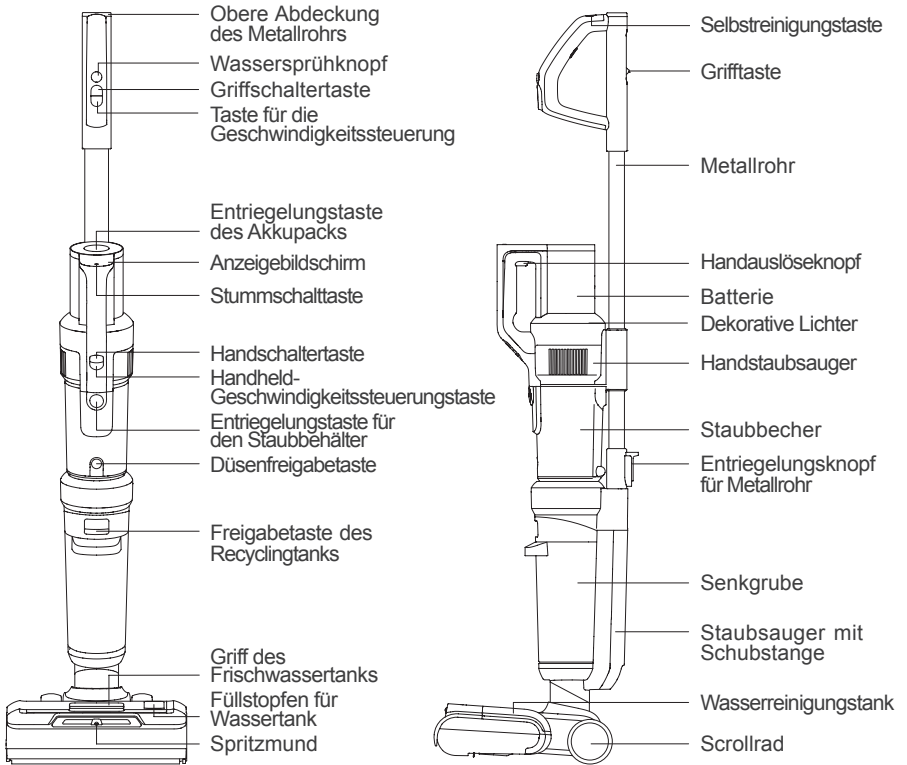

## Verpackungsdetails

Handstaubsauger	Bodenbürsteneinheit	Metallrohr	Batterie	Reinigungsflüssigkeit	Adapter	Teppichrollbürste	Rohrbürste
1	1	1	1	1	1	1	1
Elektrische Bettbürste	2-in-1-Sofa-Absaugung	2-in-1-Flachabsaugung	Ladebasis oben	Ladebasis niedriger	Aufhänger 1	Aufhänger 2	Gebrauchsanweisung
1	1	1	1	1	1	1	1

## Produktzerlegung

Hinweis: Bitte unterbrechen Sie während der Demontage und Montage des Produkts die Stromversorgung.

### Montage und Demontage von Metallrohren

Führen Sie das Ende der Metallrohrbaugruppe senkrecht zur Maschinenrichtung in die Öffnung des Rumpfes ein. Nachdem Sie ein "Klicken" gehört haben, bestätigen Sie, dass die Metallrohrbaugruppe ohne Lockerheit befestigt ist und die Installation erfolgreich war (Abbildung 1). Wenn Sie die Metallrohrbaugruppe herausnehmen möchten, drücken Sie einfach den Metallrohr-Entriegelungsknopf bis zum Ende und ziehen Sie dann die Metallrohrbaugruppe nach oben. (Abbildung 2)

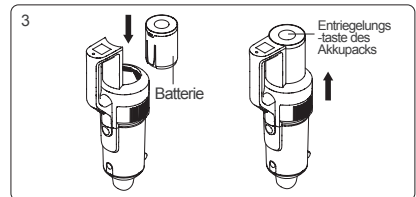
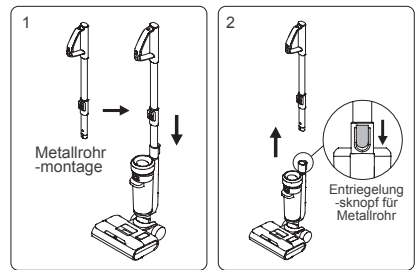

### Montage und Demontage von Akkus

1. Halten Sie den Akku fest, legen Sie den Akku entlang der Nut der Führungsschiene ab und drücken Sie den Akku fest nach unten. Wenn Sie ein "Klicken" hören, bedeutet dies, dass der Akku verriegelt ist;  
 2. Drücken Sie die Entriegelungstaste des Akkus und ziehen Sie den Akku entgegen der Laderichtung, um den Akku zu entriegeln.  
 Hinweis: Abgesehen vom Austausch des Akkus muss der Akku nicht häufig entfernt werden.

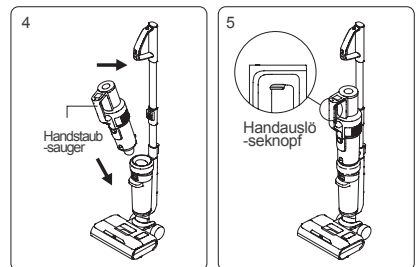

### Installation von Handstaubsaugern

Zuerst die Saugöffnung des Staubbechers des Handstaubsaugers in die Nut des Gehäusedeckels stecken, den Handstaubsauger auf das eingebaute Metallrohr drücken und nach einem „Klick“ ist der Handstaubsauger erfolgreich auf dem Körper. Oben wird er jetzt als Vertikalstaubsauger verwendet (Abbildung 4). Um den Handstaubsauger zu entnehmen, halten Sie einfach den Handentriegelungsknopf gedrückt und heben ihn schräg nach oben. (Abbildung 5)

### Installieren Sie die Ladestation

Aufhänger 1 und Aufhänger 2 entlang der in der Abbildung gezeigten Position in Richtung Ladestation

drücken und die Installation ist erfolgreich, nachdem ein "Klick" zu hören ist. (Abbildung 6)

### Nehmen Sie die Ladestation der gesamten Maschine und stellen Sie sie auf

Halten Sie die Metallrohrbaugruppe mit der Hand, heben Sie die gesamte Maschine an, richten Sie den Ladeschlitz an der Rückseite der gesamten Maschine mit der Ladestation des Ladegeräts auf der Ladestation aus und stellen Sie die gesamte Maschine vorsichtig von oben nach unten in die Ladestation. Verwenden Sie es bei der Verwendung Halten Sie das Metallrohr in der Hand und ziehen Sie das gesamte Gerät direkt aus der Ladestation. (Abbildung 7)

### Montage und Demontage des Abwassertanks

Halten Sie beim Entfernen des Schmutzwassertanks das Gehäuse mit einer Hand und den Griff des Schmutzwassertanks mit der anderen Hand fest, drücken Sie die Entriegelungstaste des Schmutzwassertanks und ziehen Sie ihn dann heraus. (Abbildung 8-1)

Um den Schmutzwassertank zu installieren, setzen Sie zuerst den Boden des Schmutzwassertanks in die Karosserie ein, drücken Sie dann den Schmutzwassertank gegen die Karosserie und schieben Sie ihn hinein, bis Sie ein „Klick“-Geräusch hören und die Installation erfolgreich ist. (Abbildung 8-2)

### Ein- und Ausbau von Walzenbürstenfenster und Walzenbürstenkörper

Um das Bildlauffenster zu entfernen, ziehen Sie bitte den mittleren Knopf und heben Sie ihn an, um das Bildlauffenster zu entfernen; Wenn Sie das Bildlauffenster installieren, müssen Sie die beiden Seiten des Bildlauffensters ausrichten und beide Seiten bürsten, das Bildlauffenster nach unten drücken und installieren, nachdem Sie einen "Klick"-Erfolg hören. (Abbildung 9)

Entfernen/Installieren Sie den Rollenbürstenkörper: Ziehen Sie das linke Ende der Endbürstenabdeckung mit Ihrem Finger nach oben, um ihn zu entfernen. Drücken Sie beim Einbau mit der Hand auf die Endabdeckung der Rollenbürste und setzen Sie die linke Seite der Rollenbürste in das Zahnrad ein. Setzen Sie es dann in die Nut ein und installieren Sie die Rollenbürste. (Abbildung 10)

### Ein- und Ausbau des Frischwassertanks

Beim Zerlegen des Frischwassertanks den Griff des Frischwassertanks anschnallen und nach oben ziehen, um den Frischwassertank zu entfernen; Setzen Sie den Frischwassertank wieder auf die Basis, machen Sie den Frischwassertank bündig

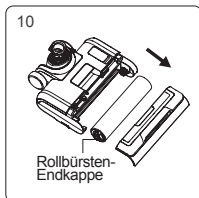
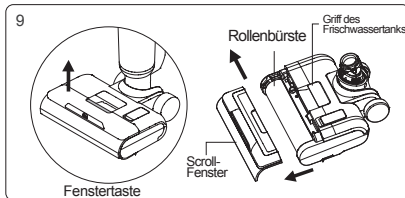
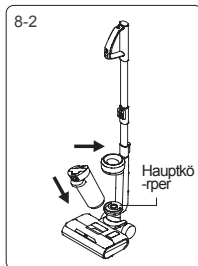
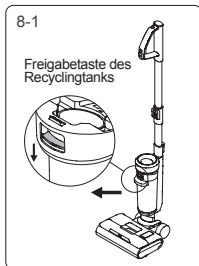
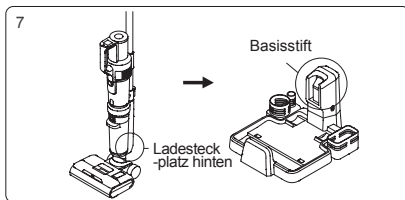
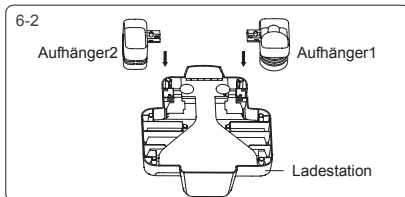
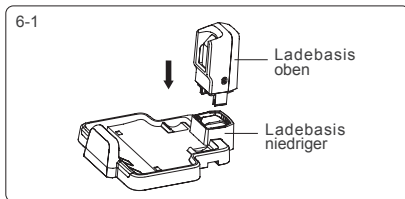

mit dem Rollfenster und installieren Sie den Frischwassertank. (Abbildung 11)

## Produktverwendung

Hinweis: Wenn Sie es zum ersten Mal verwenden, laden Sie das Gerät bitte vollständig auf, bevor Sie es verwenden.

### Verwenden Sie einen Handstaubsauger

Drücken Sie die Griffschaltertaste, der Bildschirm und die dekorativen Lichter sind eingeschaltet und der Standardautomatikmodus ist eingeschaltet (Abbildung 12). Drücken Sie die Mode-Taste einmal, um in den Bodenmodus zu wechseln, drücken Sie die Mode-Taste zweimal, um in den Turbo-Modus zu wechseln (Abbildung 13), drücken Sie die Mode-Taste ein drittes Mal, um in den Teppichmodus zu wechseln (Abbildung 14), drücken Sie die Mode-Taste erneut zum Umschalten in den Automatikmodus und Zyklusumschaltung (Abbildung 15); Drücken Sie die Griffschaltertaste erneut, die gesamte Maschine wird ausgeschaltet und der Bildschirm und die dekorativen Lichter erlöschen.

Hinweis:

1. Wenn Sie den Teppich reinigen, reinigen Sie bitte zuerst die Bodenbürste (siehe "Reinigung und Wartung Reinigung der Bodenbürsteneinheit" für Details) und ersetzen Sie die Teppichwalzenbürste.
2. Bitte achten Sie bei der Bodenreinigung oder der Selbstreinigung darauf, dass die Klappe der Bürstenrolle oben ist. (Abbildung 16-1)
3. Bitte achten Sie bei der Teppichreinigung darauf, dass die Klappe der Bürstenrolle unten ist. (Abbildung 16-2)
4. Wenn die Akkuleistung weniger als 20 % beträgt, kann nicht in den Teppichmodus und Turbomodus umgeschaltet werden.

### Wassersprühfunktion

Wenn der Vertikalstaubsauger in Betrieb ist, halten Sie die Wassersprühtaste gedrückt, die Düse sprüht fächerförmiges Wasser; Lassen Sie die Sprühtaste los, um das Sprühen zu beenden. (Abbildung 17)

### Verwendung eines Handstaubsaugers

Nehmen Sie den Handstaubsauger heraus, drücken Sie die Handschaltertaste, das Display und die dekorativen Lichter leuchten, der Standard-ECO-Modus (Abbildung 18), drücken Sie die Handheld-Geschwindigkeitssteuerungstaste, um in den MAX-Modus zu wechseln (Abbildung 19) und dann Drücken Sie die Handheld-Geschwindigkeitssteuerungstaste, um zurück in den ECO-Modus zu wechseln, Zykluswechsel; Drücken Sie die Handschaltertaste erneut, der Handstaubsauger schaltet sich aus und der Bildschirm und die dekorativen Lichter erlöschen.

Der Handstaubsauger kann an den Sofasauger 2-in-1, den Flachsauger 2-in-1, den elektrischen Bettsauger oder die Metallrohrreinheitangeschlossen werden, um verschiedene Umgebungen zu reinigen:

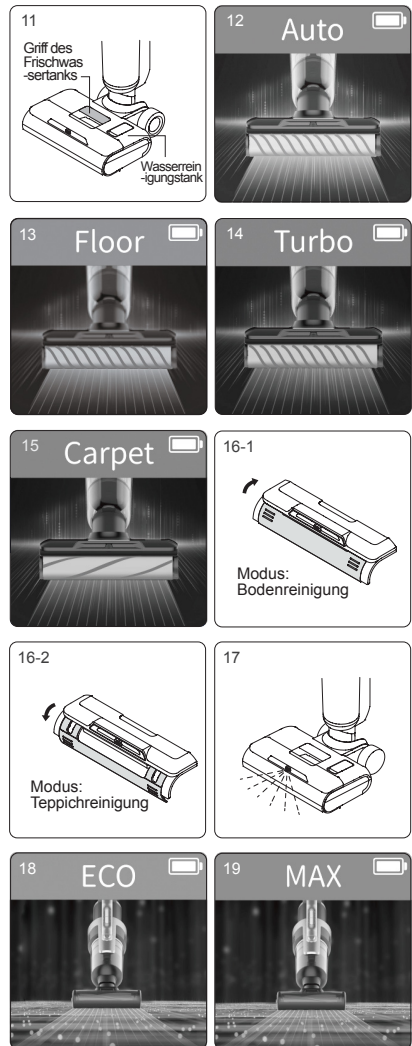

1. Schließen Sie einen 2-in-1-Sofa-Staubsauger an, der zum Reinigen von Staub und Partikeln auf der Oberfläche von Möbeln geeignet ist. (Abbildung 20-1)

2. Schließen Sie die Metallrohrbaugruppe an, um Staub an hohen Stellen zu entfernen: Öffnen Sie die obere Abdeckung des Metallrohrs, drücken Sie den Griffknopf nach oben, um das Metallrohr zu verlängern, und stecken Sie dann die Saugöffnung des Handstaubsaugers ein, um die Staub in der Höhe. (Abbildung 20-2)

3. Der 2-in-1-Flachsauger kann angeschlossen werden, um schmale Bereiche zu reinigen. (Abbildung 20-3)

4. Schließen Sie das elektrische Saugbett an, um Staub, Haare, Milben usw. auf dem Bett oder Stoffsofa zu saugen. (Abbildung 20-4)

Anmerkungen:

1. Wenn die Akkuleistung weniger als 20 % beträgt, kann nicht in den High-End-Modus geschaltet werden;
2. Bei Verwendung als Handstaubsauger kein Wasser aufsaugen, da sonst der Motor beschädigt wird.

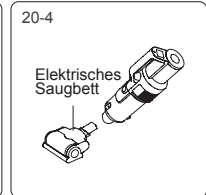
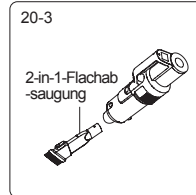
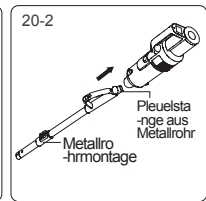
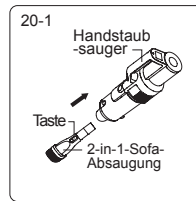

## Laden der ganzen Maschine

Schließen Sie den Adapter an die Stromquelle an, stellen Sie den Handstaubsauger in die Ladestation und starten Sie den Ladevorgang. (Abbildung 21)

Anmerkungen:

1. Bitte laden Sie den Akku vor dem ersten Gebrauch vollständig auf und leeren Sie den Akku vor dem zweiten Laden, um die Lebensdauer des Akkus zu gewährleisten.
2. Wenn Sie das Produkt längere Zeit nicht verwenden, müssen Sie das Produkt etwa alle drei Monate aufladen.
3. Wenn Sie nicht aufladen, nehmen Sie bitte den Adapter aus der Steckdose, um die Gefahr einer versehentlichen Berührung zu vermeiden.



## Rollbürsten-Lufttrocknungsfunktion

Halten Sie im Lademodus die Taste zur Geschwindigkeitssteuerung des Griffs 3 Sekunden lang gedrückt, um für 4 Stunden in den Lufttrocknungsmodus der Walzenbürste zu wechseln. Während des Lufttrocknungsprozesses leuchten die dekorativen Lichter und die Bürsten bewegen sich in Intervallen leicht, um die Lufttrocknungsposition anzupassen; Drücken Sie den Geschwindigkeitsregler am Griff erneut, um den Lufttrocknungsmodus der Bürste auszuschalten.

Anmerkungen: Dieser Modus wurde entwickelt, um zu verhindern, dass feuchte Walzenbürsten Bakterien vermehren oder eigenartige Gerüche erzeugen. (Die Anzeige ist in Abbildung 22 dargestellt)

## Bodenwalzenbürste, Luftkanal-Selbstreinigungsfunktion

Drücken Sie im Lademodus die Selbstreinigungstaste, um in den Reinigungsmodus zu gelangen. (Die Anzeige ist in Abbildung 23 dargestellt).

Nachdem die Selbstreinigung abgeschlossen ist, wechselt die Maschine in den Lufttrocknungsmodus der Walzenbürste und die Maschine kehrt in den Lademodus zurück; Während des Selbstreinigungsvorgangs können Sie durch Drücken der Umschalttaste den Selbstreinigungsmodus beenden und vorab in den Lademodus zurückkehren.

Anmerkungen:

1. Der Selbstreinigungsmodus dient nur zur Reinigung des Bodenbürstenkanals und der Bodenwalzenbürste. Reinigen Sie die Teppichrollenbürste nicht selbst;

2. Bevor Sie den Reinigungsmodus öffnen, gießen Sie bitte das Abwasser in den Schmutzwassertank, prüfen Sie, ob die Maschine fest auf der Ladestation steht, der Adapter in die Steckdose eingesteckt ist, der Adapter mit der Ladestation verbunden ist, und der Frischwassertank hat mindestens 1/2 Nach Beendigung der Selbstreinigung reinigen Sie bitte den Schmutzwassertank erneut.

3. Wenn die Akkuleistung kleiner oder gleich 10 % ist, kann der Selbstreinigungsmodus nicht aktiviert werden, und er kann nach einer gewissen Zeit des Aufladens normal eingeschaltet werden.

## Erinnerung an niedrigen Wassertank

Wenn der Schubstangenstaubsauger in Betrieb ist, verwenden Sie die Wassersprühfunktion. Wenn die Stimme/das Display "No clean water, fill in water" anzeigt (abwechselnd in Abbildung 24 und Abbildung 25 angezeigt), schalten Sie bitte die Maschine aus und füllen Sie Wasser in den Frischwassertank, bevor Sie fortfahren. verwenden.

Wenn sich im Selbstreinigungsmodus kein Wasser im Frischwassertank befindet, stoppt die Walzenbürste die Selbstreinigung. Wenn Sie die Selbstreinigung fortsetzen müssen, füllen Sie bitte Wasser in den Frischwassertank, leeren Sie den Schmutzwassertank und starten Sie dann den Selbstreinigungsmodus erneut.

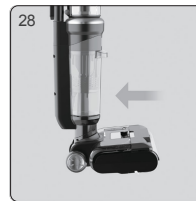
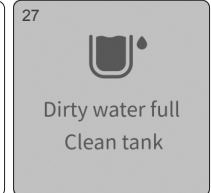
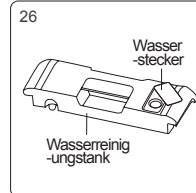
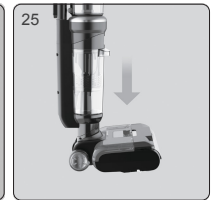
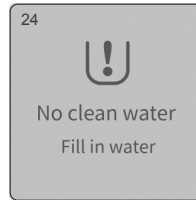

Anmerkungen: Beim Einspritzen von sauberem Wasser können Sie die passende Reinigungsflüssigkeit hinzufügen, das Verhältnis beträgt ca. 1 Deckel der Flasche Reinigungsflüssigkeit in den mit sauberem Wasser gefüllten Wassertank und die Wassertemperatur überschreitet nicht 40°C.

So füllen Sie den Frischwassertank mit Wasser: Öffnen Sie nach dem Entfernen des Frischwassertanks den Einfüllstopfen des Wassertanks, drehen Sie ihn zur Seite, um den Wassereinlass freizulegen, gießen Sie sauberes Wasser und Reinigungsflüssigkeit ein und stecken Sie den Wasserstopfen wieder ein in den Wassertank. Nach der Montage den Wassertank reinigen und wieder in die Bodenbürste einsetzen. (Abbildung 26)

## Abwassertank ist voll Erinnerung

Wenn der Vertikalstaubsauger erkennt, dass der Abwassertank voll ist, stoppt die gesamte Maschine und gibt eine Sprachansage aus. Bitte reinigen Sie zu diesem Zeitpunkt den vollen Schmutzwassertank und setzen Sie ihn vor dem Gebrauch wieder ein. (Abbildung 27 und Abbildung 28 werden abwechselnd angezeigt)

Wenn der Selbstreinigungsmodus verwendet wird, erkennt es, dass der Schmutzwassertank voll ist, das Produkt stoppt und eine Sprachaufforderung wird ausgegeben. Reinigen Sie zu diesem Zeitpunkt den vollen Schmutzwassertank und setzen Sie ihn wieder ein.

Reinigungsmethode Abwassertank: Entfernen Sie die obere Abdeckung und den Filterrahmen des Abwassertanks, gießen Sie das Abwasser in den Abwassertank, spülen Sie den Abwassertank und montieren Sie ihn und setzen Sie ihn wieder auf die Bodenbürsteneinheit. (Siehe "Reinigung und Wartung Abwassertankreinigung" für Details)



## Wischen Sie festgefahrene Erinnerung

Wenn sich der Schubstangenstaubsauger im Arbeits-/Reinigungsmodus befindet und die Trommel klemmt, stoppt die gesamte Maschine und es wird eine Sprachansage ausgegeben. (Abbildung 29 und Abbildung 30 werden abwechselnd angezeigt) Nehmen Sie zu diesem Zeitpunkt die Bürstenrolle heraus, reinigen Sie die Fremdkörper oder verhedderten Haare auf der Bürstenrolle und arbeiten Sie dann nach dem Wiedereinsetzen weiter.

Reinigungsmethode der Rollbürste: Nach dem Entfernen des Autofensters die Rollbürste herausziehen, mit der Klinge an der kleinen Bürste die Haare an der Wickelbürste abschneiden und entfernen, die an der Rollbürste und der Bodenbürste anhaftenden Fremdkörper entfernen, und installieren Sie es und rollen Sie es zurück Bürsten und Fenster. (Abbildung 31) (Siehe "Reinigung und Wartung Reinigung der Bodenbürsteneinheit" für Details)

## Erinnerung an Kanalverstopfung

Im Arbeits-/Selbstreinigungsmodus des Handstaubsaugers stoppt er automatisch, wenn der Luftkanal verstopft ist, und gibt eine Spracherinnerung aus. Bevor Sie mit der Arbeit fortfahren, überprüfen und reinigen Sie bitte die möglicherweise blockierten Teile, wie im Display angezeigt.

Wenn der Handstaubsauger in Betrieb ist, wird der Luftkanal blockiert und der Handstaubsauger stoppt automatisch. Zu diesem Zeitpunkt müssen Sie den Staubbecher und die Hiparks reinigen. (Der Displayinhalt ist wie folgt: Der Vertikalsauger ist in der Reihenfolge wie in Abbildung 32-1, 32-2, 32-3, 32-4, 32-5 gezeigt blockiert, und der Handstaubsauger ist blockiert in Reihenfolge wie in Abbildung 32-1 und 32-2 gezeigt. )

Luftkanalreinigungsmethode:

① Entfernen Sie den Schmutzwassertank, nehmen Sie die obere Abdeckung und das Filtersieb des Schmutzwassertanks heraus, reinigen Sie die Teile des Schmutzwassertanks und bauen Sie den Schmutzwassertank zusammen; ② Verwenden Sie eine Rohrbürste, um Kalk, Fremdkörper, Haare usw. in der Rohrleitung auszubaggern und zu schrubben, und installieren Sie dann den Schmutzwassertank zurück Bodenbürstenbaugruppe; ③ Entfernen Sie den Staubbecher, entleeren Sie den Staub im Staubbecher, nehmen Sie die Seepfote heraus, nehmen Sie dann den Zyklonabscheider heraus, zerlegen Sie ihn, reinigen Sie die Teile, montieren Sie den Staubbecher und installieren Sie den Handstaubsauger überlegen. (Siehe "Kapitel 3 Reinigung und Wartung" für Details)

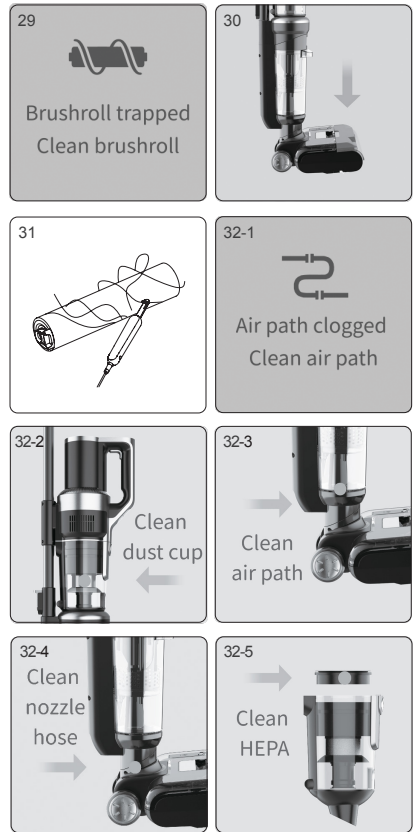

## Sprachfunktion

Standardmäßig ist die Stimme auf dem neuen Gerät aktiviert. Drücken Sie die Stummschalttaste, um die Sprachfunktion auszuschalten; Drücken Sie die Stummschalttaste erneut, um die Sprachfunktion wieder einzuschalten. (Abbildung 33)

Anmerkungen: Bei Verwendung als Handstaubsauger gibt es keine Sprachübertragungsfunktion.

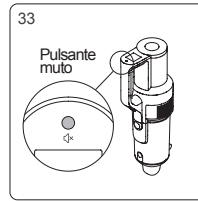

## Erinnerung an die Batterieleistung

Wenn der Bodenstaubsauger in Betrieb ist und die Stimme "Akku schwach, bitte rechtzeitig aufladen" aussendet, bedeutet dies, dass der Akku zu diesem Zeitpunkt schwach ist und es wird empfohlen, ihn nach dem Aufladen zu verwenden. (Abbildung 34)

Wenn der Bodenstaubsauger funktioniert, wenn die Stimme "Der Akku ist schwach, er wird heruntergefahren, bitte aufladen" sendet, zu diesem Zeitpunkt der Akku fast leer ist, wird er automatisch heruntergefahren, er muss vorher aufgeladen werden verwendet.

Wenn der Staubsauger in Gebrauch ist, zeigt das Symbol in der oberen rechten Ecke des Displays die verbleibende Leistung an: Volles Gitter entspricht 75%~100% Leistung; 3/4 Raster entspricht 50%~75% Leistung; 1/2 Raster entspricht 25%~50% Leistung; 1/4 Raster entspricht 1 % bis 25 % der Batterie; leer entspricht einer leeren Batterie und muss vor der Verwendung aufgeladen werden.

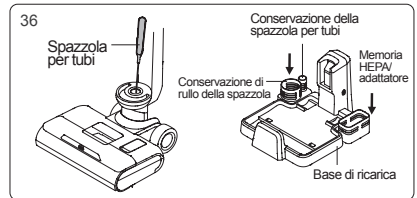
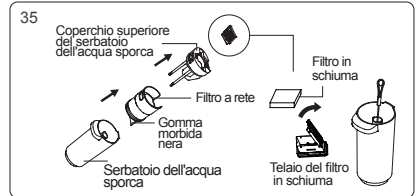

## Reinigung und Wartung

### Reinigung des Abwassertanks

Nehmen Sie nach dem Schließen des Staubsaugers den Schmutzwassertank heraus, heben Sie die obere Abdeckung des Schmutzwassertanks an, um ihn herauszunehmen, nehmen Sie den Schwammfilterrahmen heraus, öffnen Sie den Klappdeckel des Schwammfilterrahmens und nehmen Sie den Filterschwamm heraus; Schmutzwasser und Schmutz im Schmutzwassertank ausgießen und Schmutzwassertank und Abwasser mit sauberem Wasser reinigen Kastendeckel, Schwammkorb, Filterschwamm. Wenn sich Fremdkörper im Abwassertankrohr befinden, reinigen Sie es mit einer Rohrbürste; Wischen Sie nach der Reinigung die oben genannten Teile trocken und bauen Sie die Fäkalientankkomponenten wieder so ein, wie sie sind. (Abbildung 35)

Anmerkungen:

1. Nach Abschluss der Arbeiten des Vertikalstaubsaugers wird empfohlen, den Abwassertank sofort zu reinigen;
2. Beim Wiedereinsetzen des Filters kann der schwarze Weichkleber unter dem Filter nicht gefaltet werden.

### Reinigung der Bodenbürsteneinheit

Führen Sie nach dem Entfernen des Bürstenrollfensters, der Bürstenrolle, des Frischwassertanks und der Schmutzwasserbox die Rohrbürste aus dem runden Loch unterhalb der Einbauposition der Schmutzwasserbox ein, um Fremdkörper, Zunder und verstopfte Haare in der Rohrleitung auszubaggern; Verwenden Sie eine kleine Bürstenklinge, um die Bürstenrolle abzuschneiden. Verzauste Haare; Wischen Sie den verschmutzten Teil und den entfernten Teil der Maschine mit einem Lappen ab und setzen Sie ihn dann getrennt wieder auf die Maschine (die Walzenbürste kann zum Trocknen auf den Zubehöreständer gelegt werden). (Abbildung 36)

Anmerkungen: Reinigen Sie den Boden nicht allein, nachdem Sie die Bürstenrolle entfernt haben.

## Reinigung der Staubbehälterbaugruppe

Drücken Sie die Entriegelungstaste des Staubbehälters, um den Staubbehälter vom Handstaubsauger zu entfernen; Drücken Sie die Entriegelungstaste der Düse, um die Düse zu öffnen und den Staubbehälter zu leeren; Ziehen Sie die Zyklonkomponente nach oben; nimm die Seepfote heraus; Halten Sie das Metallgitter fest, drehen Sie es, um das Metallgitter zu entriegeln, und entfernen Sie es dann nach unten. (Abbildung 37-1)

Nachdem jedes Teil gereinigt, abgewischt und getrocknet wurde, werden die Staubbehälterkomponenten der Reihe nach zusammengebaut und dann auf dem Handstaubsauger installiert. (Abbildung 37-2)

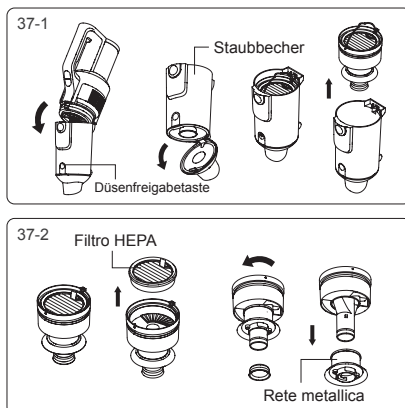

## Tägliche Wartung und Lagerung

Nach jedem Gebrauch wird empfohlen, Abwassertank, Filtersieb, Bürstenwalzenkörper, Fensterabdeckung und andere Komponenten für den nächsten Gebrauch zu reinigen; abhängig von der tatsächlichen Verwendung, wenn die folgenden Bedingungen auftreten: ( ① HEPA-Staubaustritt; ② Filterschwamm ist ernsthaft beschädigt; ③ Die Walzenborsten fallen stark ab und die Vibrationen während des Gebrauchs sind heftig und es werden ungewöhnliche Geräusche erzeugt). Es wird empfohlen, Verbrauchsmaterialien zu kaufen und zu ersetzen, um die Leistung der Maschine nicht zu beeinträchtigen.

Wenn Sie das Gerät längere Zeit nicht benutzen, stellen Sie es bitte an einem kühlen und trockenen Ort auf und stellen Sie es nicht direktem Sonnenlicht oder einer feuchten Umgebung aus.

Wenn Sie die Maschine zur Lagerung verpacken müssen, reinigen Sie die Maschine und trocknen Sie alle Teile, um Schäden an der Maschine zu vermeiden.

## Wichtige Sicherheitsanweisungen

Bevor Sie dieses Produkt verwenden, lesen Sie bitte dieses Handbuch und alle Anweisungen und Warnungen auf dem Produkt. Die Nichtbeachtung der Warnungen und Anweisungen kann zu Stromschlägen, Feuer oder Verletzungen führen.

Wenn Sie Elektrogeräte verwenden, sollten Sie immer die grundlegenden Vorsichtsmaßnahmen beachten, um das Risiko von Feuer, Stromschlag und Verletzungen zu verringern.

## Warnung

1. Dieses Produkt ist nur für den Hausgebrauch bestimmt.
2. Überprüfen Sie vor dem Anschließen des Produkts an das Netzteil, ob die lokale Spannung mit der auf dem Netzteil angegebenen Spannung übereinstimmt.
3. Überprüfen Sie das Produkt vor dem Gebrauch. Wenn das Produkt oder der Adapter beschädigt ist, verwenden Sie es nicht mehr.
4. Bitte verwenden Sie es ausschließlich gemäß der in diesem Handbuch beschriebenen Methode.
5. Dieses Produkt kann nicht von Kindern, Menschen mit körperlichen, sensorischen oder geistigen Behinderungen oder Menschen ohne einschlägige Erfahrung und Kenntnisse verwendet werden. Es sei denn, es gibt eine Aufsicht oder Anleitung eines Vormunds, um sicherzustellen, dass er dieses Produkt sicher verwenden kann.

6. Verwenden Sie dieses Produkt nicht als Spielzeug. Bitte halten Sie dieses Produkt von Kindern fern, achten Sie auf Kinder, stellen Sie sicher, dass sie nicht mit diesem Produkt als Spielzeug spielen.
7. Berühren Sie den Stecker nicht mit nassen Händen.
8. Achten Sie beim Reinigen der Treppe besonders darauf, dass Sie nicht herunterfallen.
9. Wenn die Kabel, Stecker, Batterien oder leitenden Teile beschädigt sind, verwenden oder zerlegen oder ersetzen Sie keine Teile selbst. Ihre eigene Demontage und der Austausch von Teilen können einen elektrischen Schlag oder einen Brand verursachen. Jimmy ist dafür nicht verantwortlich. Einmal beschädigt, muss es von Jimmy, dem Vertreter von Jimmy oder einer von Jimmy benannten Person mit entsprechenden Qualifikationen repariert oder ersetzt werden, um Gefahren zu vermeiden.
10. Bitte verwenden Sie das von Jimmy angegebene Ladegerät, um das Produkt aufzuladen.
11. Bitte stellen Sie sicher, dass Sie den von Jimmy angegebenen Akku verwenden: Andere Akkutypen können platzen und Verletzungen oder Produktschäden verursachen.
12. Wenn das Produkt nicht gemäß den Anweisungen betrieben wird, stark getroffen wird, aus großer Höhe fällt, beschädigt ist oder ins Wasser fällt, verwenden Sie das Produkt bitte nicht und wenden Sie sich an Jimmy oder Jimmys Vertreter.
13. Verwenden Sie nur Ersatzteile und von Jimmy angegebene Teile.
14. Ziehen oder belasten Sie das Kabel nicht. Halten Sie die Kabel von erhitzten Oberflächen fern. Lassen Sie das Kabel nicht dort, wo die Tür geschlossen ist, über scharfe Kanten oder Ecken gezogen werden. Das Kabel sollte vom aktiven Bereich ferngehalten werden. Verwenden Sie dieses Produkt nicht gegen das Kabel.
15. Bitte ziehen Sie den Stecker heraus, wenn Sie ihn nicht benutzen oder vor der Wartung.
16. Ziehen Sie das Kabel nicht, tragen Sie das Produkt nicht zusammen mit dem Kabel und verwenden Sie das Kabel nicht als Griff.
17. Dieses Produkt ist ein wiederaufladbares Elektrogerät. Bitte lassen Sie die Maschine nicht ohne Aufsicht alleine laufen.
18. Wenn Sie die Maschine reinigen, reparieren oder längere Zeit nicht benutzen, muss der Akku aus dem Batteriekasten gezogen werden.
19. Vermeiden Sie die Nähe zu Heizgeräten oder die langfristige Sonneneinstrahlung, um zu verhindern, dass sich die Schale aufgrund hoher Temperaturen verformt.
20. Stellen Sie keine Hindernisse am Lufteinlass und -auslass der Maschine auf, um eine Überhitzung der Maschine zu vermeiden.
21. Der Körper und die Bodenbürste werden mit Energie versorgt und können nicht durch Eintauchen in Wasser gereinigt werden.
22. Reinigen oder entfernen Sie die Walzenbürstenabdeckung oder den Walzenbürstenkörper nicht, wenn die Maschine eingeschaltet ist oder läuft, um Verletzungen zu vermeiden.
23. Bitte benutzen Sie das Gerät nicht, um brennende Holzkohle, Zigarettenkippen und andere wärmeerzeugende Gegenstände zu absorbieren.
24. Bitte benutzen Sie die Maschine nicht, um scharfe Gegenstände wie Glasscherben zu absorbieren.
25. Verwenden Sie die Maschine nicht, um ultrafeine Substanzen wie Kalk, Zement, Kohlenstoffpulver, Gipspulver, Mehl usw.;
26. Bitte benutzen Sie die Maschine nicht, um ätzende Flüssigkeiten wie Säure-Base-Reinigungsflüssigkeit, Waschpulver usw.;

27. Bitte benutzen Sie die Maschine nicht, um Benzin, Alkohol, Parfüm, Farbe und andere brennbare und explosive Materialien aufzunehmen.

28. Zerlegen und montieren Sie die geschlossene Maschine nicht selbst und versuchen Sie nicht, die Leistung der gesamten Maschine zu verändern. Sie müssen Hilfe vom Hersteller, seiner Wartungsabteilung oder Fachleuten in ähnlichen Abteilungen erhalten, da dies sonst zu Gefahren führen kann.

29. Wenn Sie dieses Produkt längere Zeit nicht verwenden, sollten Sie die Stromversorgung ausschalten und die Ladestation ausstecken.

30. Die technischen Parameter, die in den Produktanweisungen angegeben sind, werden von Jimmy Labs oder einem bestimmten Testunternehmen eines Drittanbieters bezogen, und das endgültige Interpretationsrecht liegt bei unserem Unternehmen.

## Informationen zur Produktverwendung

1. Dieses Produkt eignet sich für harte Böden in Innenräumen, einschließlich Wachsböden, Gummiböden, Fliesenböden, nahtlose Holzböden und Massivholzböden. Wenn Sie dieses Produkt auf einem unebenen Boden verwenden, werden möglicherweise nicht die besten Ergebnisse erzielt.

2. Wenn der Rückgewinnungstank und der Reinwassertank nicht gemäß den korrekten Anweisungen installiert sind, öffnen Sie sie bitte und verwenden Sie sie.

3. Schütteln Sie nicht auf und ab und schlagen Sie nicht heftig auf die Maschine, um zu verhindern, dass Abwasser in den Motor fließt. Heben oder tragen Sie die Maschine beim Starten nicht auf und ab und kippen Sie die Maschine nicht zur Seite oder legen Sie sie flach auf den Boden, um zu verhindern, dass Abwasser in den Motor fließt.

4. Lassen Sie die Maschine nicht lange laufen, wenn der Lufteinlass durch den Schwimmer blockiert ist, um Beschädigungen zu vermeiden.

5. Reinigen Sie nach dem Gebrauch der Maschine die verschmutzten Teile des Abwassertanks, der Saugdüse und des Luftkanals rechtzeitig und lagern Sie sie an einem belüfteten und trockenen Ort. Feuchte Orte beeinträchtigen die Isolierung und Lebensdauer von Elektrogeräten.

## Über Reinigungsflüssigkeit

1. Wenn eine große Menge Reinigungsflüssigkeit in den Motor gelangt, besteht Gefahr.

2. Befolgen Sie die Anweisungen (das Verhältnis von Lösung zu Wasser beträgt 1:50), um die Lösung herzustellen. Es wird empfohlen, die Reinigungsflüssigkeit unseres Unternehmens zu verwenden und keine Reinigungsflüssigkeiten zu verwenden, die Säuren, Alkalilösungen oder umweltschädliche Substanzen enthalten.

3. Verhindern Sie, dass Kinder mit der Reinigungsflüssigkeit in Kontakt kommen. Wenn die Reinigungsflüssigkeit versehentlich in die Augen gelangt, spülen Sie sie rechtzeitig gründlich mit sauberem Wasser aus. Bei versehentlichem Verschlucken sofort einen Arzt aufsuchen.

4. Wenn es um Abwasser und Reinigungsflüssigkeit geht, sollte es gemäß den örtlichen Umweltschutzanforderungen behandelt werden.

## Über weggeworfene Batterien

1. Die im Produkt montierte Batterie enthält umweltschädliche Materialien. Vor dem Entsorgen muss der Akku aus dem Gerät entfernt werden.

2. Wenn Sie den Akku entfernen, schaltet sich das Produkt aus und der Ladestecker wird nicht abgezogen.

3. Bitte entsorgen Sie den weggeworfenen Akku sicher und ordnungsgemäß. Werfen Sie ihn nicht in Feuer, Wasser oder Erde.

4. Wenn die Altbatterie ausläuft und die Haut oder Kleidung kontaminiert, entsorgen Sie sie bitte mit sauberem Wasser und suchen Sie rechtzeitig einen Arzt auf.

# Fehlerbehebung

Bevor Sie die Wartungsabteilung beauftragen, überprüfen Sie bitte die folgenden Punkte.

Problem	Möglicher Grund	Lösung
Kann während des Gebrauchs nicht starten oder stoppen	Niedrige Batterieleistung	Laden Sie die Maschine auf
	Die Umschalttaste oder andere Tasten werden nicht gleichzeitig gedrückt	Drücken Sie die Umschalttaste erneut separat
	Starkes Verhaken des Bürstenkörpers	Bürstenkörper reinigen
	Schmutzwassertank ist voll	Reinigen Sie die Senkgrube
	Der Akku ist nicht eingesetzt	Setzen Sie den Akku wieder ein
	Luftkanal blockiert	Luftkanal und Filter reinigen
Die Saugleistung wird kleiner	Luftkanal blockiert	Luftkanal und Filter reinigen
	Die fehlende Hypa	HEPA installieren
Das Geräusch der gesamten Maschine ist anormal	Luftkanal blockiert	Luftkanal und Filter reinigen
	Fehlende HEPA	HEPA installieren
Kein Wasser aus dem Sprinkler	Es befindet sich kein Wasser im Frischwassertank	Füllen Sie Wasser in den Frischwassertank
	Sprühknopf nicht gedrückt halten	Drücken Sie den Wassersprühschalter
	Der Frischwassertank ist nicht montiert	Setzen Sie den Frischwassertank wieder ein
Spritzwasser am Luftauslass	HEPA und Staubbecher können nach der Reinigung ohne Trocknung verwendet werden	Trocknen Sie den HEPA- und Staubbehälter vor dem Gebrauch
	Im Schmutzwassertank befindet sich kein Metallfilter	Metallfilter im Abwassertank
	Weiche Plastikfalten unter dem Filter	Filter wieder einbauen, der Weichkleber darf nicht gefaltet werden

Anmerkungen: Wenn die obige Anleitung zur Fehlerbehebung keine Lösung bietet oder das Display die Fehlercodes F1 bis F8 anzeigt, wenden Sie sich bitte an den Kundendienst oder lokale Vertreter.

 System error contact after service	<b>F1</b> Battery failure	<b>F2</b> Charger failure	<b>F3</b> Vacuum motor short-circuited	<b>F4</b> Battery cell failure
<b>F5</b> Vacuum motor over current protection	<b>F6</b> Vacuum motor ver current protection	<b>F7</b> Serial communication error	<b>F8</b> NTC failure short or open circuit	

# Produktspezifikationen

## Technische parameter

Produktname	Akku-Staubsauger & Waschmaschine
Modell	HW10 Pro
Nennleistung	350W
Nennspannung	25.2V---
Batteriekapazität	3800mAh
Ladezeit	4-5h
Adaptiereingang	100-240V ~ 50/60Hz

## Schaltplan

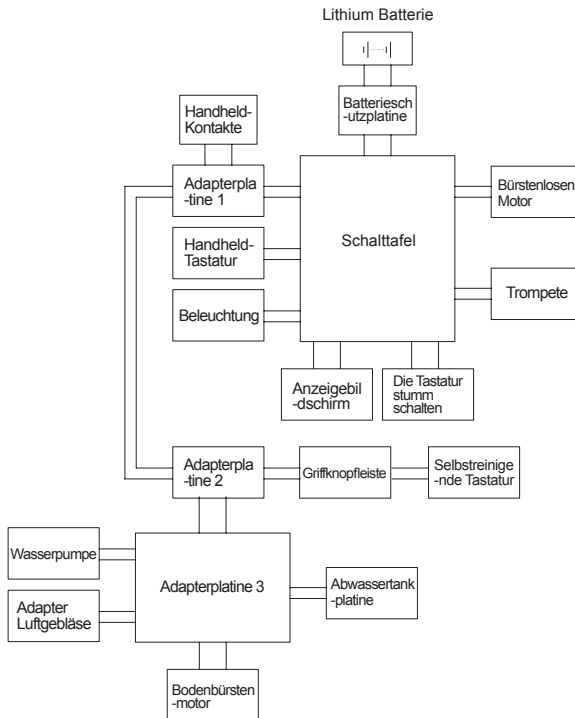

## Herstellerinformationen

Hersteller	Kingclean Electric Co., Ltd
Adresse	No.1 Straße Xiangyang, Bezirk New Suzhou, Provinz Jiangsu 215009, China



## Entsorgung

Maschine, Zubehöre und Verpackung sollten auf umweltfreundliche Weise recycelt werden.



Bitte entsorgen Sie diese Maschine nicht im Hausmüll!

## Nur für EU-Länder:

Gemäß der EU-Richtlinie 2012/19/EU müssen nicht mehr gebrauchsfähige Gerät und gemäß EU-Richtlinie 2006/66/EG müssen defekte oder verbrauchte Akkus/Batterien getrennt gesammelt und auf umweltfreundliche Weise entsorgt werden.

## Akkupakete/Akkus:

Entnahme von integrierten Akkus für Entsorgung darf nur von qualifiziertem Personal durchgeführt werden.

Öffnen der Gehäuseschale kann die Maschine beschädigen oder zerstören.

Bitte entsorgen Sie die Akkupakete/Akkus nicht im Hausmüll, Feuer oder Wasser! Die Akkus sollten möglicherweise entlädt, versammelt, recycelt werden oder auf umweltfreundliche Weise entsorgt werden.

Änderungen vorbehalten.

## Garantie

Dieses Produkt genießt eine Zwei Jahre Garantie für die Maschine ab Kaufdatum.

Von der Garantie sind ausgenommen: normale Abnutzung, kommerzielle Nutzung, Änderungen an dem gekauften Apparat, Reinigung, Konsequenzen von unsachgemäßen Verwendungen oder Schäden vom Käufer oder dritte Partei, und die sich auf äußerer Umstände beziehbare.



# Установка устройства

## Наименование деталей

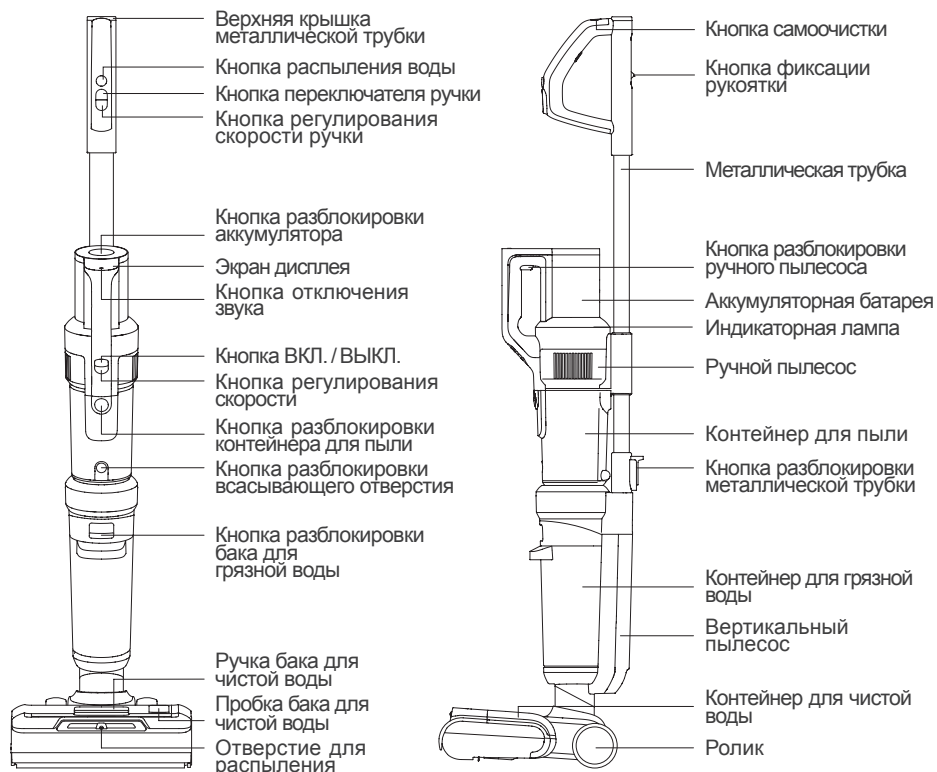

## Комплектация

Ручной пылесос	Напольная щетка	Металлическая трубка	Аккумуляторная батарея	Средство для мытья полов	Адаптер питания	Роликовая щетка для ковров	Щетка для трубки
1	1	1	1	1	1	1	1
Электрическая щетка для матрасов	Насадка для мебели	Насадка для узких мест	Верхняя база для зарядки устройства	Нижняя база для зарядки устройства	Держатель 1	Держатель 2	Инструкция по эксплуатации
1	1	1	1	1	1	1	1

## Монтаж устройства

Примечание: В процессе демонтажа и монтажа продукции просим выключить и отключить устройство от сети.

### Монтаж и демонтаж узла металлической трубы

Вставьте металлическую трубку в основной корпус вертикально до тех пор, пока не раздастся звук "щелчок". Убедитесь, что металлическая трубка надежно зафиксирована (рис.1). Чтобы извлечь металлическую трубку, нажмите кнопку отсоединения металлической трубки до конца и потяните металлическую трубку вверх. (рис.2)

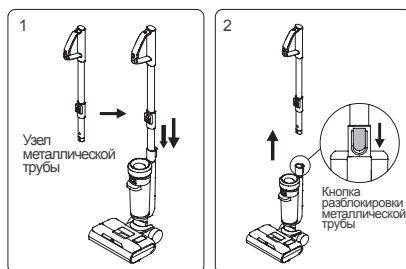

### Монтаж и демонтаж аккумуляторной батареи

1. Вставьте аккумулятор в корпус пылесоса в соответствии с направлением стрелки, показанным на рисунке. Услышав звук "щелчок", аккумулятор плотно закрепится.  
2. Нажать кнопку разблокировки аккумулятора и потянуть аккумулятор в противоположном направлении, чтобы разблокировать его. (рис.3)

Примечание: За исключением замены аккумуляторной батареи, его не нужно часто вынимать.

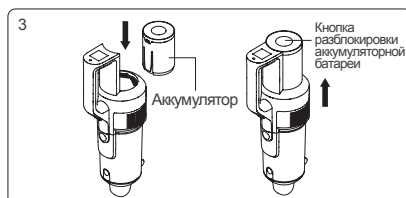

### Монтаж ручного пылесоса

Сначала вставить всасывающее отверстие контейнера для пыли ручного пылесоса в паз крышки большого корпуса и прижать ручной пылесос к установленной металлической трубе. Услышав звук "щелчок", ручной пылесос успешно устанавливается на большой корпус. В это время он используется в качестве вертикального пылесоса (рис.4). Если нужно вынуть ручной пылесос, просто нужно нажать кнопку разблокировки ручного пылесоса и поднять вверх. (рис.5)

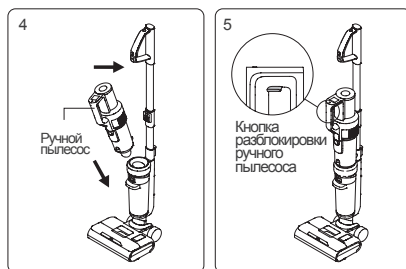

## Сборка базы для зарядки устройства

Верхнюю базу для зарядки устройства вставьте по направлению к нижней базе до тех пор, пока не раздастся звук "щелчок". (рис.6-1)

## Монтаж держателя

Прижать держатель 1 и держатель 2 к гнезду для зарядки в соответствии с положением на рисунке, услышав звук "щелчок" означает, что монтаж завершен успешно. (рис.6-2)

## Установка вертикального пылесоса в гнездо для зарядки

Держите узел металлической трубки, поднимите устройство, совместите гнездо для зарядки на конце устройства с гнездом для зарядки зарядного устройства на зарядном гнезде и аккуратно поместите устройство в гнездо для зарядки сверху вниз. При использовании держите металлическую трубку рукой и выньте устройство непосредственно из зарядного держателя. (рис.7)

## Монтаж и демонтаж контейнера для грязной воды

Чтобы вынуть контейнер для грязной воды, одной рукой возьмитесь за фюзеляж, другой рукой возьмитесь за ручку контейнера, нажмите кнопку разблокировки контейнера для грязной воды и вытащите его. (рис.8-1)

Чтобы установить контейнер для грязной воды, сначала вставьте нижнюю часть контейнера в корпус, затем подтолкните контейнер к корпусу и вдавливайте его до тех пор, пока не услышите "щелчок", установка завершена успешно. (рис.8-2)

## Монтаж и демонтаж окна корпуса и корпуса роликовой щетки

Чтобы снять окно роликовой щетки, удерживайте защелку и потяните вверх, чтобы снять корпус роликовой щетки. Для обратной установки, совместите зажимы на двух сторонах корпуса с пазами двух боковых сторон щетки. Нажимайте на корпус роликовой щетки вниз до тех пор, пока не раздастся звук "щелчок". (рис.9)

Снятие/установка роликовой щетки: для снятия роликовой щетки потяните пальцами вверх за пластиковый держатель с левой стороны. Для установки придерживайте держатель сбоку щетки рукой, и установите другую сторону щетки на шестерню. Затем вставьте щетку в паз. (рис.10)

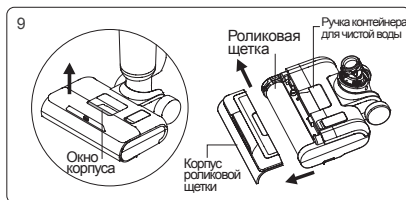
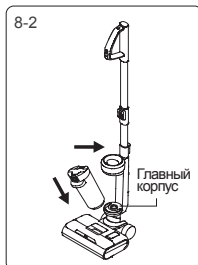
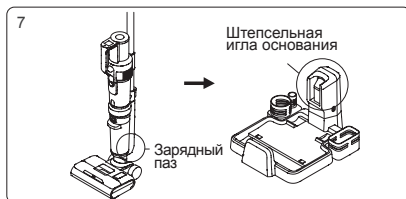
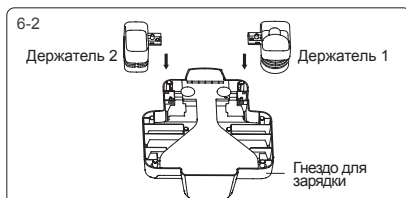
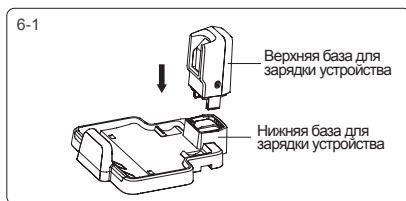

## Монтаж и демонтаж контейнера для чистой воды

Чтобы снять резервуар для воды, возьмите за ручку резервуара для воды, чтобы потянуть вверх и извлечь. Установите резервуар для воды обратно на основание, наполните резервуар для воды с помощью корпуса роликовой щетки. (рис.11)



## Эксплуатация устройства

Примечание: Перед первым использованием полностью зарядите устройство.

### Использование вертикального пылесоса

Нажать кнопку переключателя ручки, экран дисплея и декоративные лампы загорятся, при запуске по умолчанию режим Auto (рис.12), нажать кнопку режима один раз, чтобы переключиться в режим пола, дважды нажать кнопку режима, чтобы переключиться в режим Turbo (рис.13), нажать кнопку режима три раза, чтобы переключиться в режим ковра (рис.14), а затем нажать кнопку режима, (рис.15) чтобы переключиться обратно в режим Auto, проводится циклическое переключение; еще раз нажать кнопку ручного переключателя - устройство выключено, а экран дисплея и индикаторные лампы погаснут.

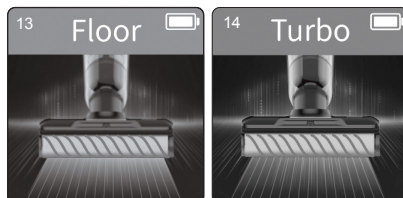

Примечание:

1. При очистке ковра просим сначала очистить жесткую щетку (см. "Очистка и техническое обслуживание, Очистка узла жесткой щетки"), и сменить роликовую щетку ковра.
2. При мытье пола или самоочистки убедитесь, что откидная крышка окошка для роликовой щетки поднята вверх. (рис.16-1)
3. При чистке ковра убедитесь, что крышка окошка рулонной щетки опущена. (рис.16-2)
4. Когда уровень заряда составляет менее 20%, нельзя переключить в режим ковра и режим Turbo.

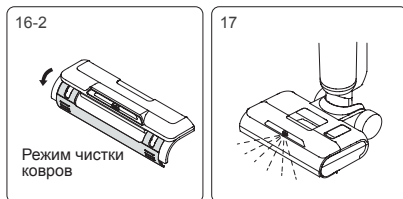

### Функция распыления воды

Когда вертикальный пылесос работает, при нажатии кнопки распыления воды, водные струи выбрызгают веерообразный водопристок; при отпускании кнопки распыления воды, впрыск воды прекращается. (рис.17)

### Использование ручного пылесоса

Извлечь ручной пылесос, нажать кнопку включения/выключения ручного пылесоса, загорятся дисплей и индикаторные лампы, при запуске по умолчанию используется ECO-режим (рис.18), нажать кнопку ручного управления скоростью, чтобы переключиться в режим MAX (рис.19), а затем нажать кнопку ручного управления скоростью, чтобы переключиться обратно в режим ECO, проводится циклическое переключение; еще раз

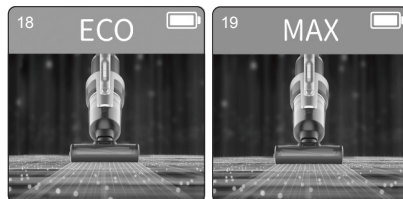

нажать кнопку ручного переключателя, ручной пылесос выключен, а экран дисплея и индикаторные лампы погаснут.

На ручной пылесос может быть установлена насадка для мебели, насадка для узких мест, металлическая труба, которые используются для очистки различных сред:

1. Насадка для мебели подходит для очистки пыли и твердых частиц на поверхности мебели. (рис.20-1)
2. При использовании с металлической трубой можно очистить пыль на высоте. Установить, как показано на рисунке. (рис.20-2)
3. Насадка для узких мест подходит для очистки щелей, углов дверей или окон и других узких мест. (рис.20-3)
4. Насадка для матраса подходит для очистки от пыли, волос и других предметов на кровати или тканевом диване. (рис.20-4)

Примечание:

1. Когда уровень заряда составляет менее 20 %, нельзя переключить в режим Max;
2. При использовании в качестве ручного пылесоса просим не поглощать воду, иначе это может привести к повреждению двигателя.

## Зарядка устройства

Подключить адаптер к источнику питания, поместить вертикальный пылесос в гнездо для зарядки и начать зарядку. (рис.21)

Примечание:

1. Перед использованием в первый раз, рекомендуется полностью зарядить аккумуляторную батарею. Перед зарядкой во второй раз, рекомендуется разрядить устройство, чтобы гарантировать срок службы аккумулятора;
2. Если устройство не используется в течение длительного времени, следует заряжать его каждые три месяца;
3. Когда устройство не используется, рекомендуется извлечь аккумулятор и отключить устройство от сети.

## Функция воздушной сушки роликовой щетки

В режиме зарядки нажать кнопку регулирования скорости ручки в течение 3 секунд, чтобы перейти в режим воздушной сушки роликовой щетки, который длится 4 часа. Во время процесса воздушной сушки загорается индикаторная лампа, и роликовая щетка будет слегка вращаться с интервалами для регулировки положения воздушной сушки; снова нажать кнопку регулирования скорости ручки, чтобы выключить режим воздушной сушки роликовой щетки.

Примечание: Данный режим предназначен для предотвращения размножения бактерий или выделения запахов от влажной роликовой щетки. (Экран дисплея показан на рис.22)

## Функция самоочистки роликовой щетки и воздуховода

В режиме зарядки нажать кнопку самоочистки, чтобы перейти в режим очистки. (Экран дисплея показан на рис.23).

После завершения самоочистки устройство переходит в режим воздушной сушки роликовой щетки, и устройство возвращается в режим зарядки; во время процесса самоочистки можно нажать кнопку переключателя, чтобы досрочно завершить режим самоочистки и вернуться в режим зарядки.

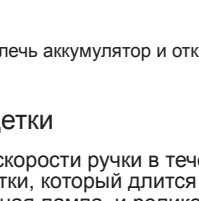
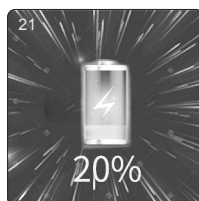
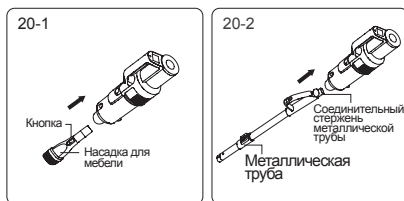

Примечание:

1. Режим самоочистки используется только для очистки воздуховода жесткой щетки и роликовой щетки, просим не проводить самоочистку насадки для ковра.
2. Перед включением режима очистки, просим слить воду из контейнера для грязной воды, проверить, что устройство надежно установлено в гнезде для зарядки, адаптер вставлен в розетку под напряжением и подключен к гнезду для зарядки. Заполнять водой не менее 1/2 контейнера для чистой воды; после завершения самоочистки, просим снова очистить контейнер для грязной воды.
3. Когда уровень заряда менее 10%, невозможно включить режим самоочистки. Как только аккумулятор будет заряжен, данная функция будет доступна.

## Напоминание о нехватке воды в контейнере для чистой воды

При использовании функции распыления воды, голосовым уведомлением/на экране дисплея отображается сообщение «No clean water, fill in water» (рисунок 24 и рисунок 25 отображаются попеременно), просим выключить и добавить воду в контейнер для чистой воды, затем продолжить использование.

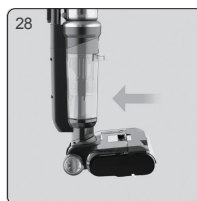
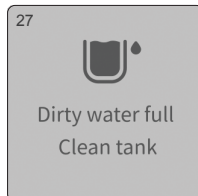
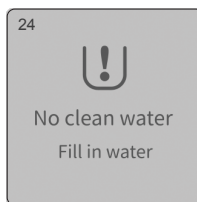

В режиме самоочистки, если в контейнере отсутствует достаточное количество чистой воды, самоочистка роликовой щетки будет остановлена. Если вам нужно продолжить самоочистку, просим добавить воду в контейнер для чистой воды, а также освободить контейнер для грязной воды, затем вновь включить режим самоочистки.

Примечание: При вливании чистой воды можно добавить моющий раствор, соответствующий данной модели пылесоса. Соотношение составляет около 1 пробки моющего раствора на 1 полный контейнер чистой воды. Температура воды не должна превышать 40 °C .

Способ добавления воды в контейнер для чистой воды: после снятия контейнера для чистой воды открыть водолливную пробку данного контейнера, повернуть ее в сторону, влить чистую воду и моющий раствор. После завершения повернуть водолливную пробку в исходное положение и установить контейнер для чистой воды обратно на жесткую щетку. (рис.26)

## Напоминание о заполнении воды в контейнере для грязной воды

Во время работы пылесоса, если контейнер для грязной воды будет сильно заполнен, устройство будет остановлено и выдаст голосовое уведомление. Вылейте грязную воду из данного контейнера и установите его обратно для дальнейшего использования. (Рисунок 27 и рисунок 28 отображаются попеременно)

Способ очистки контейнера для грязной воды: снимите верхнюю крышку и стойку фильтровальной сетки контейнера для грязной воды, вылейте воду из данного контейнера, после окончательной очистки соберите контейнер и установите обратно в узел жесткой щетки. (См. подробности см. в разделе «Очистка и техническое обслуживание, Очистка контейнера для грязной воды»)

## Напоминание о заедании роликовой щетки

При работе пылесоса, если роликовая щетка перестает функционировать, устройство приостановится и выдаст голосовое уведомление. (рисунок 29 и рисунок 30 показаны попеременно). Извлеките роликовую щетку и очистите ее от посторонних предметов (наприм. спутанные волосы), которые наматываются на щетку. Установите обратно, чтобы возобновить работу.

Способ очистки роликовой щетки: после снятия окна корпуса, извлеките роликовую щетку, используйте лезвие на маленькой щетке, чтобы удалить намотанные волосы на роликовой щетке, а также очистите другие посторонние предметы. Установить обратно роликовую щетку и окно корпуса. (рисунок 31) (См. подробности см. в разделе «Очистка и техническое обслуживание. Очистка контейнера для грязной воды»)

## Напоминание о засорении воздуховода

Когда вертикальный пылесос находится в режиме работы/самоочистки, если воздуховод засорился, устройство автоматически остановится и выдаст голосовое уведомление. Рекомендуется проводить проверку по очереди в соответствии с возможными местами засорения, отображаемыми на экране дисплея, очистить и затем продолжить работу.

Во время работы пылесоса, если воздуховод засорился и ручной пылесос автоматически остановился, необходимо очистить контейнер для пыли и фильтр HEPA. (Смотреть рисунки ниже)

Способ очистки воздуховодов:

① Извлеките контейнер для грязной воды из корпуса устройства, снимите верхнюю крышку и фильтровальную сетку данного контейнера, очистите различные детали контейнера, затем соберите обратно; ② Используйте щетку для трубки для прочищения засорения, посторонних предметов и волос в трубопроводе, а затем установите обратно контейнер для грязной воды в узел жесткой щетки; ③ Снимите контейнер для сбора пыли, опустошите контейнер от пыли, снимите фильтр HEPA, а затем выньте циклон. После очистки различных деталей соберите контейнер для пыли и установите обратно в ручной пылесос. (См. подробности в «Глава 3. Очистка и техническое обслуживание»)

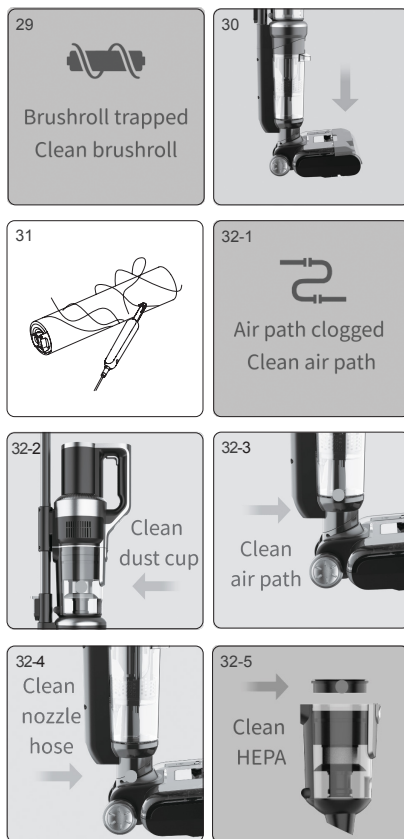



## Голосовая функция

Функция голосового сопровождения данного устройства включена по умолчанию. Нажмите кнопку отключения звука для выключения голосовой функции; при повторном нажатии данной кнопки, голосовая функция включится. (рис.33)

Примечание: При использовании в качестве ручного пылесоса отсутствует функция голосового сопровождения.



## Напоминание об уровне заряда аккумуляторной батареи

При работе пылесоса, если голосовое уведомление выдает «Low battery. Please charge the battery» (Уровень заряда батареи низкий, своевременно зарядите), это означает, что в данный момент уровень заряда низкий, рекомендуется зарядить. (рис.34)

При работе пылесоса, если голосовое уведомление выдает «Low battery. Machine will be turned off soon. Please charge the battery» (Уровень заряда батареи очень низкий, устройство скоро отключится, зарядите), это означает, что устройство скоро выключится. Возобновить работу можно будет после его зарядки.

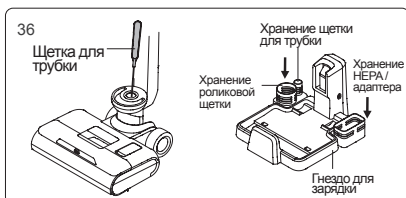

Во время использования пылесоса значок в правом верхнем углу на экране дисплея показывает уровень заряда батареи: полный уровень заряда соответствует 75%~100%; высокий уровень заряда соответствует 50%~75%; средний уровень заряда соответствует 25%~50%; низкий уровень заряда соответствует 1%~25%.

## Очистка и техническое обслуживание

### Очистка контейнера для грязной воды

После выключения пылесоса извлеките контейнер для грязной воды, снимите верхнюю крышку контейнера, выньте из него рамку губчатой фильтровальной пластины, выньте саму фильтровальную губку. Вылейте грязную воду и чистой водой промойте контейнер, верхнюю крышку контейнера, рамку губки и фильтровальную губку. Если в трубопроводе контейнера для грязной воды присутствуют посторонние предметы, можно очистить щеткой для трубки. После промывки высушить вышеуказанные детали, а затем установить их обратно в узел контейнер для грязной воды. (рис.35)

Примечание:

1. После того, как вертикальный пылесос завершит работу, рекомендуется немедленно очистить контейнер для грязной воды;
2. При обратной установке фильтровальной сетки, нельзя перегибать черную мягкую резину под фильтровальной сеткой.

### Очистка узла напольной щетки

После снятия окна корпуса, роликовой щетки, контейнера для чистой воды и контейнера для грязной воды, рекомендуется использовать щетку для чистки от посторонних предметов; использовать лезвие на маленькой щетке, чтобы удалить намотанные волосы на роликовой щетке; протирать пылесос тряпкой, а также снимать детали корпуса для



их очистки. После ухода, установить их обратно на корпус устройства (можно поместить роликовую щетку в стойку для аксессуаров для сушки). (рис.36)  
Примечание: Не мойте пол отдельно после снятия роликовой щетки.

## Очистка контейнера для пыли

Нажать кнопку разблокировки контейнера для пыли, извлечь из корпуса устройства; нажать кнопку разблокировки всасывающего отверстия, чтобы открыть всасывающее отверстие и опустошить контейнер для пыли; затем снять узел циклона вверх; снять HEPA; держать металлическую сетку, повернуть для ее последующего снятия. (рис.37-1)



После очистки, влажной протирки и сушки различных деталей, собрать детали контейнера поочередно, а затем установить на ручной пылесос. (рис.37-2)

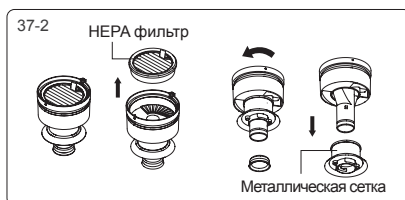

## Уход и хранение

После каждого использования рекомендуется очистить контейнер для грязной воды, фильтрующие детали, корпус роликовой щетки, окно корпуса и другие детали для следующего использования; согласно фактической ситуации использования, если имеются следующие обстоятельства: (1) HEPA пропускает пыль; (2) Фильтровальная губка сильно повреждена; (3) Обильное наматывание волосами на роликовую щетку, сильная вибрация во время использования и существует ненормальный звук), рекомендуется покупать расходные материалы и менять, чтобы не повлиять на производительность устройства.

Если устройство не используется в течение длительного времени, рекомендуется помещать устройство в прохладное и сухое место и не размещать под прямыми солнечными лучами или во влажной среде.

Если нужно упаковать устройство на длительное хранение, обязательно очистите устройство и высушите различные детали, чтобы предотвратить повреждение устройства.

## Требования по технике безопасности

Перед использованием данного продукта, пожалуйста, ознакомьтесь со всеми инструкциями и предупреждениями. Несоблюдение предупреждений и инструкций может привести к поражению электрическим током, пожару или травмам.

При использовании электроприборов всегда следует соблюдать основные меры предосторожности, чтобы снизить риск пожара, поражения электрическим током и травм.

### Внимание!

1. Данное устройство предназначено только для бытового использования.
2. Перед включением устройства, убедитесь, что напряжение источника питания соответствует параметрам, указанным на адаптере питания.
3. Перед использованием обязательно проверьте прибор. Если устройство или адаптер повреждены, не используйте их.
4. Используйте в строгом соответствии с данной инструкцией.

5. Данный прибор не предназначен для использования детьми, лицами с ограниченными физическими, сенсорными или психическими способностями, а также лицами с недостаточным опытом и/или знаниями, за исключением случаев, когда устройство используется указанными лицами под наблюдением или руководством ответственного за их безопасность (при том, что им была разъяснена инструкция по использованию прибора и правила безопасности).
6. Не используйте данное устройство в качестве игрушки. Храните его в недоступном для детей месте. Пожалуйста, присматривайте за детьми и удостоверьтесь, что они не используют данное устройство в качестве игрушки.
7. Не касайтесь вилки мокрыми руками.
8. Будьте особенно осторожны при уборке лестницы, чтобы не упасть.
9. Если кабель, вилка, батарея или токопроводящие детали повреждены, не используйте их, а также не разбирайте и не заменяйте детали самостоятельно. Самостоятельная разборка и замена деталей может привести к поражению электрическим током или пожару, и компания JIMMY не несет за это ответственности. Во избежание опасностей, в случае повреждения ремонт или замена оборудования должны быть произведены представителями компании JIMMY, дистрибьютором JIMMY или лицом с соответствующей квалификацией, сертифицированным компанией JIMMY.
10. Для зарядки можно использовать только зарядное устройство, указанное JIMMY.
11. Можно использовать только аккумуляторную батарею, указанную JIMMY: использование любой другой аккумуляторной батареи может привести к взрыву, травмам или повреждению устройства.
12. Если продукт не работает согласно данной инструкции, подвергся сильному удару, упал с высоты, поврежден или упал в воду, пожалуйста, не используйте его и обратитесь в компанию JIMMY или к её дистрибьютору.
13. Можно использовать только запчасти и детали, предлагаемые JIMMY.
14. Не тяните и не пережимайте кабель. Держите его подальше от нагретых поверхностей. Не помещайте кабель в щели под закрытыми дверьми, не протягивайте его через острые края или углы. Размещайте кабель вне зон передвижения. Не используйте пылесос, когда кабель находится под устройством.
15. Пожалуйста, выньте вилку из розетки перед починкой устройства, или когда устройство не используется.
16. Нельзя тянуть за провод или перемещать устройство за провод, также нельзя использовать провод в качестве ручки.
17. Данный продукт представляет собой перезаряжаемый электрический прибор. Не позволяйте устройству работать без присмотра.
18. При очистке, ремонте или длительном неиспользовании устройства аккумуляторную батарею необходимо вынуть из аккумуляторного отсека.
19. Не подносите устройство к нагревательным приборам и не подвергайте его длительному воздействию солнечных лучей, во избежание деформации корпуса из-за высокой температуры.
20. Не помещайте предметы, препятствующие свободному прохождению воздуха, у всасывающих или выпускных отверстий, во избежание перегрева устройства.
21. Корпус устройства и щетка для полов содержат электрические компоненты, поэтому их нельзя мыть в воде.
22. Нельзя очищать роликовую щетку, вынимать её или снимать с неё крышку, когда устройство включено или работает, во избежание травм.

23. Не используйте устройство для всасывания горящих предметов, таких как тлеющие угли, окурки и т.д.
24. Не используйте устройство для всасывания острых предметов, таких как битое стекло.
25. Не используйте устройство для всасывания строительной пыли и мелкодисперсных фракций, таких как известь, цемент, угольный и гипсовый порошок, мука и т.д.
26. Не используйте устройство для всасывания химически агрессивных и коррозионных веществ, таких как кислотные и щелочные чистящие средства, стиральный порошок и т.д.
27. Не используйте устройство для всасывания легковоспламеняющихся и взрывоопасных субстанций, таких как бензин, спирт, духи, краска, лак и т.д.
28. Не разбирайте закрытое устройство самостоятельно и не пытайтесь изменить производительность устройства. Обратитесь за помощью к специалистам производителя, в его сервисный отдел или аналогичные отделы, во избежание опасных ситуаций.
29. Если устройство не используется в течение длительного времени, следует выключить питание и вынуть вилку из розетки.
30. Технические параметры, отраженные в инструкции по эксплуатации данного устройства, получены лабораторией JIMMY или утвержденной испытательной компанией, и право на их окончательную интерпретацию принадлежит компании JIMMY.
31. Не используйте и не храните пылесос при экстремальных неблагоприятных условиях, например, при экстремальной температуре. Рекомендуется использовать пылесос в помещении при температуре от 5 °С до 40 °С. Храните устройство в сухом месте и не допускайте попадания прямых солнечных лучей.
32. Транспортируйте устройство только в его оригинальной упаковке.
33. Не транспортируйте устройство при температуре выше 50°С или ниже 0°С.

## Об использовании продукта

1. Устройство подходит для твердых полов в помещениях, включая воощенные полы, резиновые полы, плитку, паркет с защитным покрытием, полы из массива и другие плоские поверхности. Использование устройства на неровных полах может не дать наилучшие результаты.
2. Не включайте устройство, пока резервуары для грязной и чистой воды не будут установлены на место в соответствии с инструкцией.
3. Не трясите устройство вверх и вниз, и избегайте резких толчков пылесоса, чтобы грязная вода не попала в двигатель; после запуска не перемещайте устройство вверх и вниз, а также не наклоняйте его в стороны и не кладите на пол, чтобы грязная вода не попала в двигатель.
4. Во избежание повреждений, не позволяйте устройству работать в течение длительного времени, когда всасывающее отверстие заблокировано поплавком.
5. После использования устройства очистите резервуар для грязной воды, всасывающее отверстие и воздуховод, храните в проветриваемом и сухом месте. Повышенная влажность может повредить изоляцию и снизить срок службы электронных компонентов.

## О моющем средстве

1. Попадание большого количества моющего средства в двигатель может повредить устройство.
2. Смешайте моющее средство с чистой водой в соответствии с инструкцией по эксплуатации (соотношение моющего средства к чистой воде 1:50). Рекомендуется

использовать моющее средство нашей компании. Нельзя использовать моющие средства, содержащие кислоты, щелочь или вещества, вредные для окружающей среды.

3. Держите моющее средство в недоступном для детей месте. Если моющее средство попало в глаза, немедленно тщательно промойте их чистой водой. Если вы случайно проглотили его, немедленно обратитесь к врачу за медицинской помощью.

При утилизации использованной воды и моющего средства следует соблюдать местные требования по охране окружающей среды.

## Об утилизации батареи

1. Аккумуляторная батарея прибора содержит материалы, вредные для окружающей среды. Перед утилизацией выньте аккумуляторную батарею из устройства.

2. Перед извлечением аккумуляторной батареи выключите устройство и выньте вилку из розетки.

3. С подлежащей утилизации аккумуляторной батареей следует обращаться надлежащим образом, не помещайте её в огонь, воду или почву.

4. Если утилизируемая батарея протекает, и жидкость попала на кожу или одежду – промойте их чистой водой и немедленно обратитесь к врачу.

## Поиск и устранение неисправностей

Пожалуйста, ознакомьтесь с приведенными ниже описаниями неисправностей и их способами устранения перед обращением в сервисный центр.

Неисправности	Возможные причины	Методы устранения
Пылесос не включается или останавливается во время использования	Низкий уровень заряда	Зарядить устройство
	Кнопка переключателя не нажата	Повторно нажать кнопку переключателя
	Обильное наматывание посторонних предметов на роликовую щетку	Очистить роликовую щетку
	Контейнер для грязной воды сильно заполнен	Вылить воду из данного контейнера
	Аккумулятор неправильно установлен на корпусе устройства	Повторно установить аккумулятор
Низкая мощность всасывания	Всасывающее отверстие заблокировано	Очистить всасывающее отверстие и фильтрующие детали
	HEPA фильтр не установлен	Установить HEPA фильтр
Пылесос издает странные звуки	Всасывающее отверстие заблокировано	Очистить всасывающее отверстие и фильтрующие детали
	HEPA фильтр не установлен	Установить HEPA фильтр
Пылесос не распыляет воду	Недостаточно воды в контейнере для чистой воды	Добавить воду в контейнер для чистой воды
	Кнопка распыления воды не нажата	Нажать кнопку распыления воды

Неисправности	Возможные причины	Методы устранения
	Контейнер для чистой воды неправильно установлен на корпусе устройства	Повторно установить контейнер для чистой воды
Вода течет из отверстия для распыления воды	Установленные в корпус устройства НЕРА фильтр и контейнер для пыли недостаточно высушены	Хорошо высушить НЕРА фильтр и контейнер для пыли
	Металлическая фильтровальная сетка не установлена в контейнере для грязной воды	Установить металлическую фильтровальную сетку в контейнер для грязной воды
	Мягкая резина складывается под фильтровальной сеткой	Повторно установить фильтровальную сетку, не допуская ее деформирования

Примечание: Если в вышесказанном справочнике по устранению неисправностей не предоставляются решения или на экране дисплея отображаются коды неисправностей от F1 до F8, просим обратиться к послепродажной службе или к местным агентам для получения консультации.

	System error contact after service	Система ошибки, свяжитесь с отделом послепродажного обслуживания
F1	Battery failure	Неисправность аккумуляторной батареи
F2	Charger failure	Неисправность зарядного устройства
F3	Vacuum motor short-circulated	Короткое замыкание вакуумного двигателя
F4	Battery cell failure	Неисправность элемента аккумулятора
F5	Vacuum motor over current protection	Первичная защита вакуумного двигателя от перегрузки по току
F6	Vacuum motor over current protection 2	Вторичная защита вакуумного двигателя от перегрузки по току
F7	Serial communication error	Ошибка последовательной связи
F8	NTC failure short or open circuit	Короткое замыкание NTC датчика или прерывание цепи

## Технические параметры

Название устройства	Вертикальный пылесос с функцией влажной уборки
Модель продукта	HW10 Pro
Номинальная мощность	350 Вт
Номинальное напряжение	25.2 В
Емкость батареи	3800 мА
Время зарядки	4-5 ч.
Входное напряжение адаптера питания	100-240 В – 50-60 Гц

## Монтажная схема

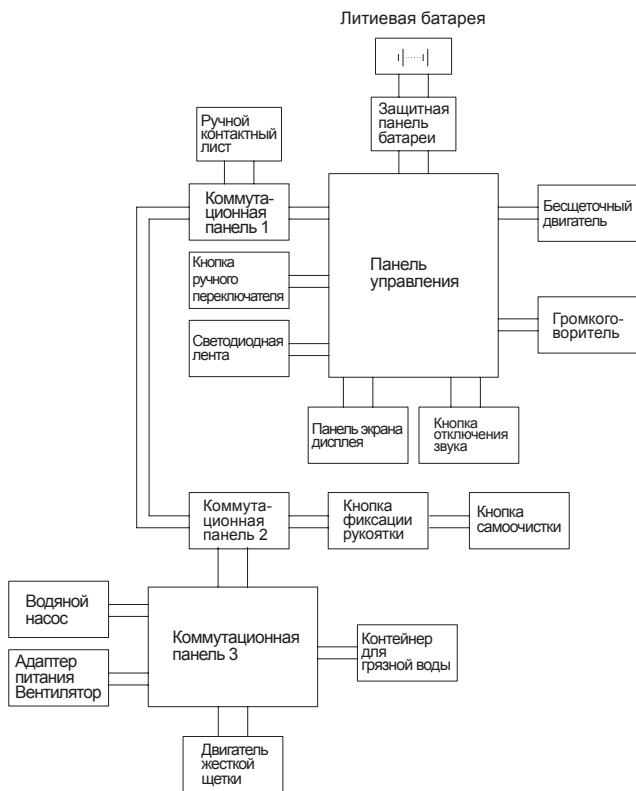

## Информация о производителе

Производитель	Кингклин Электрик Ко., Лтд
Адрес	№1, Сянян Роуд, Нью Дистрикт, Сучжоу, Цзянсу Провинс, Китай



## Утилизация

Во избежание нанесения вреда окружающей среде или здоровью человека от неконтролируемого выброса отходов, устройство необходимо утилизировать отдельно от других отходов и надлежащим образом переработать для повторного использования.



Отслужившие приборы не должны выбрасываться совместно с бытовыми отходами!

## Только для стран-членов ЕС:

В соответствии с Европейской директивой 2012/19/EU отслужившие приборы, и, в соответствии с Европейской директивой 2006/66/EC, поврежденные либо отработанные аккумуляторные батареи/батарейки необходимо собирать отдельно и утилизировать без ущерба для окружающей среды.

## Аккумуляторные батареи/батарейки:

Возможны изменения без предварительного уведомления.

Интегрированные аккумуляторные батареи разрешается извлекать для утилизации только квалифицированным персоналом. Вскрытие корпуса чревато повреждением или разрушением прибора.

Не выбрасывайте аккумуляторные батареи/батарейки в бытовой мусор, огонь или воду. Аккумуляторные батареи/батарейки следует собирать, по возможности в разряженном состоянии, для вторичной переработки или утилизации экологически безопасным образом.

## Информация о гарантии

Гарантийный срок на изделие составляет 1 (один) год с даты покупки.

Срок службы изделия составляет 5 (пять) лет с даты покупки.

Гарантия не предоставляется в случае естественного износа, использования в коммерческих целях, изменений первоначального состояния прибора, работ по очистке, при последствиях ненадлежащего обращения или повреждении покупателем, или третьими лицами, повреждении, вызванными внешними обстоятельствами.

## Как узнать дату производства из серийного номера

Этикетка с серийным номером размещается на упаковке устройства, а также на корпусе самого устройства. Дата производства закодирована в его серийном номере.

Чтобы расшифровать дату производства, ознакомьтесь с примером серийного номера, который показан ниже:



Дата производства состоит из первых 3 символов: первый символ – год, второй символ – месяц, третий символ – день.

DBP800547

D – год

B – месяц

P – день

8 – производственная линия

00547 – собственно серийный номер устройства

В нашем примере дата производства 23 ноября 2019 года.

Воспользуйтесь информацией, приведенной в таблице ниже для расшифровки даты производства данного устройства.

Год		Месяц		Дата			
Год	Символ	Месяц	Символ	Дата	Символ	Дата	Символ
2016	A	Январь	1	1	1	17	H
2017	B	Февраль	2	2	2	18	J
2018	C	Март	3	3	3	19	K
2019	D	Апрель	4	4	4	20	L
2020	E	Май	5	5	5	21	M
2021	F	Июнь	6	6	6	22	N
2022	G	Июль	7	7	7	23	P
2023	H	Август	8	8	8	24	Q
2024	J	Сентябрь	9	9	9	25	R
2025	K	Октябрь	A	10	A	26	S
2026	L	Ноябрь	B	11	B	27	T
2027	M	Декабрь	C	12	C	28	U
2028	N			13	D	29	V
2029	P			14	E	30	W
2030	Q			15	F	31	X
2031	R			16	G		

Сделано в Китае  
Товар сертифицирован





# Installation du produit

## Nom de chaque partie

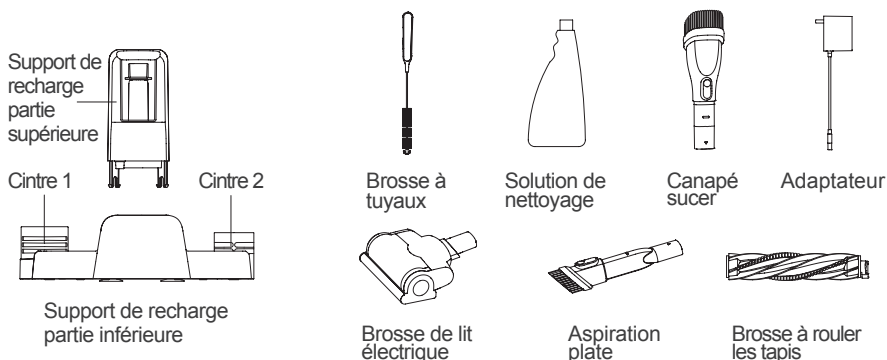
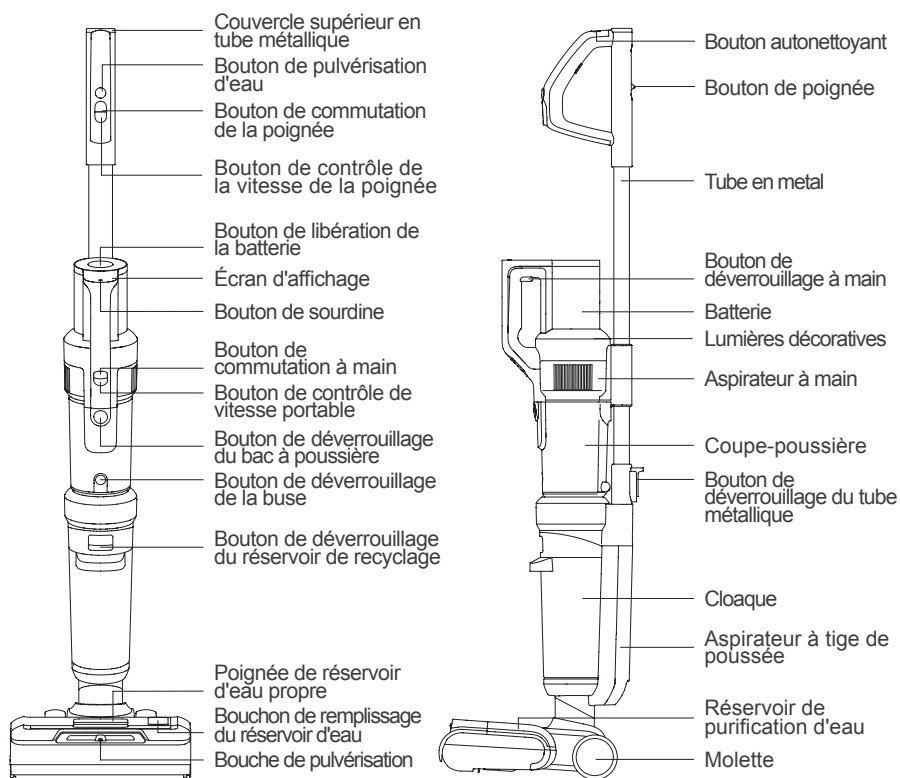

## Détails d'emballage

Aspirateur à main	Ensemble brosse à plancher	Tube en métal	Batterie	Liquide nettoyant	Adaptateur	Brosse à rouler les tapis	Brosse tubulaire
1	1	1	1	1	1	1	1
Brosse de lit électrique	Aspiration de canapé 2 en 1	Aspiration plate 2 en 1	Support de recharge partie supérieure	Support de recharge partie inférieure	Cintre 1	Cintre 2	Mode d'emploi
1	1	1	1	1	1	1	1

## Démontage du produit

Remarque : veuillez couper l'alimentation électrique pendant le démontage et le montage du produit.

### Installation et dépose d'ensembles de tuyaux métalliques

Insérez l'extrémité de l'ensemble de tuyaux métalliques perpendiculairement au sens de la machine dans l'orifice du fuselage. Après avoir entendu un "clic", confirmez que l'ensemble de tuyaux métalliques est fixé sans jeu et que l'installation est réussie (Figure 1). Si vous souhaitez retirer l'assemblage du tube métallique, appuyez simplement sur le bouton de déverrouillage du tube métallique jusqu'au bout, puis tirez l'assemblage du tube métallique vers le haut. (Figure 2)

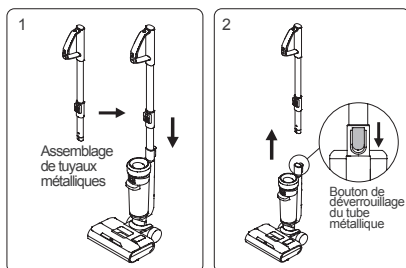

### Installation et retrait du bloc-batterie

1. Tenez la batterie, posez la batterie le long de la rainure du rail de guidage et appuyez fermement sur la batterie. Lorsque vous entendez un "clic", cela signifie que la batterie est verrouillée ;  
2. Appuyez sur le bouton de déverrouillage de la batterie et tirez la batterie dans le sens opposé au sens de chargement pour déverrouiller la batterie. (Figure 3)

Remarque : À l'exception du remplacement de la batterie, il n'est pas nécessaire de retirer fréquemment la batterie.

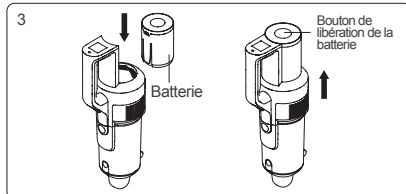

### Installation d'aspirateur à main

Insérez d'abord l'orifice d'aspiration du godet à poussière de l'aspirateur à main dans la rainure du couvercle du corps, appuyez sur l'aspirateur à main sur le tube métallique installé, et après avoir entendu un "clic", l'aspirateur à main est installé avec succès sur le Corps Ci-dessus, il sert désormais d'aspirateur vertical (Figure 4). Pour retirer l'aspirateur à main, appuyez simplement sur le bouton de déverrouillage à main et maintenez-le enfoncé et soulevez-le en diagonale vers le haut. (Figure 5)

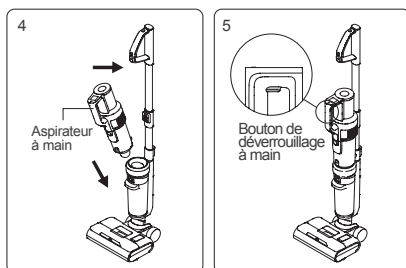

## Assemblage du support de recharge

Insérez la partie supérieure du support de recharge dans la partie inférieure jusqu'à entendre un "clic". (Figure 6-1)

## Installez la base de chargement

Appuyez sur le support 1 et le support 2 vers le support de charge le long de la position indiquée sur la figure, et l'installation est réussie après qu'un "clic" se fasse entendre. (Figure 6-2)

## Prenez et placez le support de charge de l'ensemble de la machine

Tenez l'assemblage du tube métallique avec votre main, soulevez l'ensemble de la machine, alignez la fente de chargement à l'arrière de l'ensemble de la machine avec la base de chargement du chargeur sur le support de chargement et placez doucement l'ensemble de la machine dans le support de chargement de haut en bas ; utilisez-le lors de l'utilisation. Tenez le tube métallique dans votre main et tirez l'ensemble de la machine directement du support de charge. (Figure 7)

## Installation et démontage du réservoir d'eaux usées

Lors du retrait du réservoir de récupération, tenez le corps d'une main et la poignée du réservoir de récupération de l'autre main, appuyez sur le bouton de déverrouillage du réservoir de récupération, puis retirez-le. (Figure 8-1)

Pour installer le réservoir de récupération, insérez d'abord le bas du réservoir de récupération dans le corps, puis appuyez le réservoir de récupération contre le corps et poussez-le jusqu'à ce que vous entendiez un "clic" et que l'installation soit réussie. (Figure 8-2)

## Installation et retrait de la fenêtre de la brosse rotative et du corps de la brosse rotative

Pour supprimer la fenêtre de défilement, veuillez tirer le bouton du milieu et le soulever pour supprimer la fenêtre de défilement ; lors de l'installation de la fenêtre de défilement, vous devez aligner les deux côtés de la fenêtre de défilement et brosser les deux côtés, appuyer sur la fenêtre de défilement vers le bas et installer après avoir entendu un "clic" réussi. (Figure 9)

Retirez / installez le corps de la brosse à rouleau : tirez l'extrémité gauche du couvercle d'extrémité de la brosse à rouleau avec votre doigt pour le retirer ; lors de l'installation, pincez le couvercle d'extrémité de la brosse à rouleau avec votre main et insérez le côté gauche de la brosse à rouleau dans l'engrenage. Ensuite, placez-le dans la rainure et installez la brosse à rouleau en place. (Figure 10)

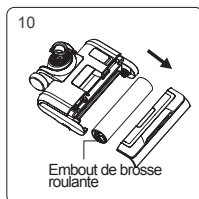
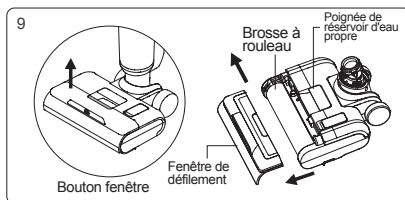
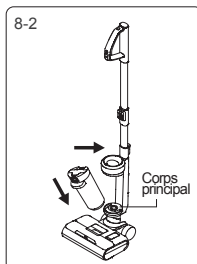
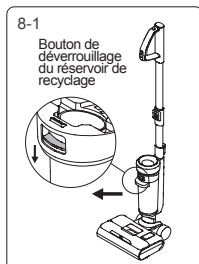
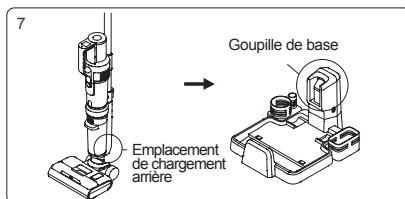
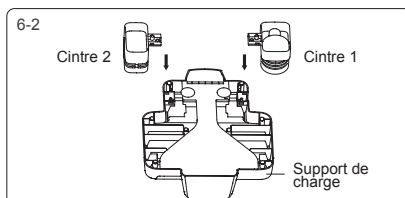
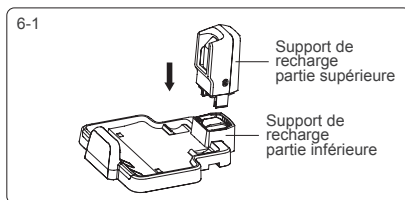

## Installation et retrait du réservoir d'eau propre

Lors du démontage du réservoir d'eau propre, bouclez la poignée du réservoir d'eau propre et tirez vers le haut pour retirer le réservoir d'eau propre ; Remettez le réservoir d'eau propre sur la base, faites en sorte que le réservoir d'eau propre affleure la fenêtre à enroulement et installez le réservoir d'eau propre en place. (Figure 11)

## Utilisation du produit

Remarque : lorsque vous l'utilisez pour la première fois, veuillez charger complètement la machine avant de l'utiliser.

### Utiliser un aspirateur balai

Appuyez sur le bouton de l'interrupteur de la poignée, l'écran d'affichage et les lumières décoratives sont allumés et le mode automatique par défaut est activé (Figure 12). Appuyez une fois sur le bouton mode pour passer en mode sol, appuyez deux fois sur le bouton mode pour passer en mode Turbo (Figure 13), appuyez une troisième fois sur le bouton mode pour passer en mode tapis (Figure 14), appuyez sur le bouton mode à nouveau pour revenir en mode automatique, et cycle de commutation (Figure 15) ; Appuyez à nouveau sur le bouton de l'interrupteur de la poignée, toute la machine est éteinte et l'écran d'affichage et les lumières décoratives s'éteignent.

Remarque :

1. Lorsque vous nettoyez le tapis, veuillez d'abord nettoyer la brosse à plancher (voir "Nettoyage et entretien Nettoyage de l'ensemble de brosse à plancher" pour plus de détails), et remplacez la brosse à tapis roulant.
2. Lors du nettoyage du sol ou de l'autonettoyage, s'assurer que le rabat au-dessus de la brosse est orienté vers le haut (Figure 16-1)
3. Lors du nettoyage de tapis ou de moquette, s'assurer que le rabat au-dessus de la brosse est orienté vers le bas (Figure 16-2)
4. Lorsque la puissance de la batterie est inférieure à 20 %, elle ne peut pas être commutée en mode tapis et en mode turbo.

### Fonction de pulvérisation d'eau

Lorsque l'aspirateur vertical fonctionne, appuyez sur le bouton de pulvérisation d'eau et maintenez-le enfoncé, la buse pulvérise de l'eau en forme d'éventail ; relâchez le bouton de pulvérisation pour arrêter la pulvérisation. (Figure 17)

### Utilisation d'un aspirateur à main

Sortez l'aspirateur à main, appuyez sur le bouton de l'interrupteur à main, l'écran et les lumières décoratives s'allumeront, le mode ECO par défaut (Figure 18), appuyez sur le bouton de commande de vitesse pour passer en mode MAX (Figure 19), puis appuyez sur le bouton de commande de vitesse portable pour revenir au mode ECO, commutation de cycle ; appuyez à nouveau sur le bouton de l'interrupteur à main, l'aspirateur à main s'éteindra et l'écran d'affichage et les lumières décoratives s'éteindront.

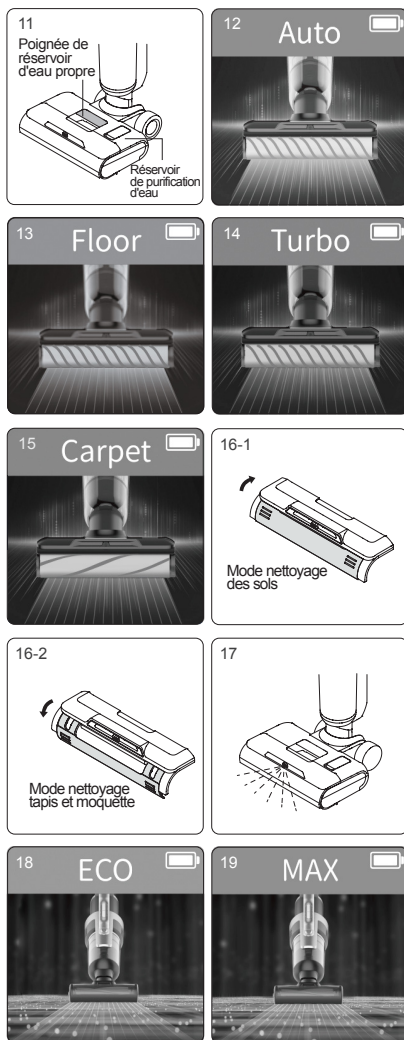

L'aspirateur à main peut être connecté à l'ensemble d'aspiration de canapé 2-en-1, d'aspiration plate 2-en-1, d'aspiration de lit électrique ou de tube métallique pour nettoyer différents environnements :

1. Connectez un aspirateur de canapé deux en un, adapté au nettoyage de la poussière et des particules à la surface des meubles. (Figure 20-1)
2. Connectez l'assemblage du tube métallique pour nettoyer la poussière en hauteur : ouvrez le couvercle supérieur du tube métallique, poussez le bouton de la poignée vers le haut pour étendre le tube métallique, puis insérez le port d'aspiration de l'aspirateur à main pour nettoyer la poussière en haut. (Figure 20-2)
3. L'aspirateur plat deux en un peut être connecté à des zones propres et étroites. (Figure 20-3)
4. Connectez le lit d'aspiration électrique pour aspirer, nettoyer la poussière, les cheveux, les acariens, etc. sur le lit ou le canapé en tissu. (Figure 20-4)

Remarques:

1. Lorsque la puissance de la batterie est inférieure à 20 %, elle ne peut pas être commutée en mode haut de gamme.
2. Lors de l'utilisation comme aspirateur à main, n'absorbez pas d'eau, sinon le moteur sera endommagé.

## Chargement de toute la machine

Connectez l'adaptateur à la source d'alimentation, placez l'aspirateur vertical dans la station de charge et commencez à charger. (Figure 21)

Remarques:

1. Veuillez charger complètement la batterie avant la première utilisation et vider la batterie avant la deuxième charge pour assurer la durée de vie de la batterie ;
2. Si vous n'utilisez pas le produit pendant une longue période, vous devez charger le produit une fois tous les trois mois environ ;
3. Lorsque vous ne chargez pas, veuillez retirer l'adaptateur de la prise pour éviter tout risque de contact accidentel.

## Fonction de séchage à l'air de la brosse roulante

En mode de charge, maintenez enfoncé le bouton de commande de vitesse de la poignée pendant 3 secondes pour accéder au mode de séchage à l'air de la brosse à rouleau pendant 4 heures. Pendant le processus de séchage à l'air, les lumières décoratives sont allumées et les brosses se déplacent légèrement à intervalles pour ajuster la position de séchage à l'air ; appuyez à nouveau sur le bouton de contrôle de la vitesse sur la poignée pour désactiver le mode de séchage à l'air de la brosse.

Remarque : ce mode est conçu pour empêcher les brosses à rouleaux humides de reproduire des bactéries ou de produire des odeurs particulières. (L'affichage est illustré à la Figure 22)

## Brosse à rouleaux pour sol, fonction d'autonettoyage du conduit d'air

En mode de charge, appuyez sur le bouton d'auto-nettoyage pour entrer dans le mode de nettoyage. (L'affichage est illustré à la Figure 23).

Une fois l'autonettoyage terminé, la machine passe en mode de séchage à l'air de la brosse à rouleau et la machine revient en mode de charge ; pendant le processus d'auto-nettoyage, vous pouvez appuyer sur le bouton de l'interrupteur pour mettre fin au mode d'auto-nettoyage et revenir au mode de charge à l'avance.

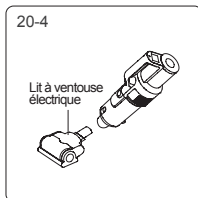
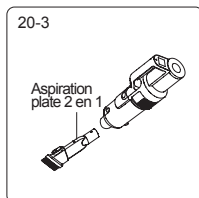
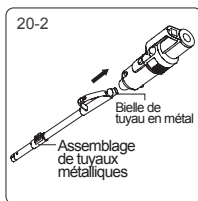
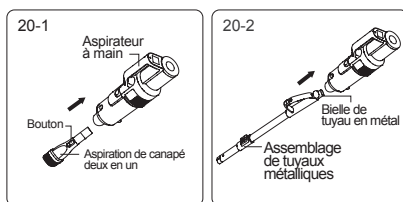

Remarques:

1. Le mode autonettoyant n'est utilisé que pour nettoyer le conduit de la brosse à sol et la brosse à rouleau pour sol. Ne nettoyez pas vous-même la brosse à tapis roulant ;
2. Avant d'ouvrir le mode de nettoyage, veuillez verser les eaux usées dans le réservoir de récupération, vérifiez si la machine est fermement placée sur le support de charge, l'adaptateur a été branché sur la prise de courant, l'adaptateur a été connecté au support de charge, et le réservoir d'eau propre a au moins 1/2. Après avoir terminé l'autonettoyage, veuillez nettoyer à nouveau le réservoir de récupération.
3. Lorsque la puissance de la batterie est inférieure ou égale à 10 %, le mode d'auto-nettoyage ne peut pas être activé et il peut être activé normalement après une charge pendant un certain temps.

## Rappel de bas niveau d'eau

Lorsque l'aspirateur à tige de poussée fonctionne, utilisez la fonction de pulvérisation d'eau. Lorsque la voix/l'affichage indique "No clean water, fill in water" (montré alternativement sur les figures 24 et 25), veuillez éteindre la machine et ajouter de l'eau dans le réservoir d'eau propre avant de continuer utilisation.

Lors de l'utilisation du mode d'autonettoyage, s'il n'y a pas d'eau dans le réservoir d'eau propre, la brosse à rouleau arrête l'autonettoyage. Si vous devez continuer l'auto-nettoyage, veuillez ajouter de l'eau dans le réservoir d'eau propre, vider le réservoir de récupération, puis redémarrer le mode d'auto-nettoyage.

Remarque : lorsque vous injectez de l'eau propre, vous pouvez ajouter le liquide de nettoyage correspondant, le rapport est d'environ 1 capuchon de liquide de nettoyage dans le réservoir d'eau rempli d'eau propre et la température de l'eau ne dépasse pas 40 °C.

Comment ajouter de l'eau au réservoir d'eau propre : après avoir retiré le réservoir d'eau propre, ouvrez le bouchon de remplissage du réservoir d'eau, tournez-le sur le côté pour exposer l'entrée d'eau, versez de l'eau propre et du liquide de nettoyage, puis rebranchez le bouchon d'eau dans le réservoir d'eau. Après avoir terminé la mise en place, nettoyez le réservoir d'eau et remettez-le dans la brosse à sol. (Figure 26)

## Le réservoir d'eaux usées est plein rappel

Lorsque l'aspirateur vertical détecte que le réservoir d'eaux usées est plein, toute la machine s'arrête et émet un message vocal. À ce stade, veuillez nettoyer le réservoir de récupération plein et le remettre en place avant utilisation. (La figure 27 et la figure 28 sont affichées en alternance)

Lors de l'utilisation du mode d'auto-nettoyage, il détecte que le réservoir de récupération est plein, le produit s'arrêtera et une invite vocale sera émise. À ce stade, veuillez nettoyer le réservoir de récupération plein et le réinstaller.

Méthode de nettoyage du réservoir d'eaux usées : retirez le couvercle supérieur et le cadre du filtre du réservoir d'eaux usées, versez les eaux usées dans le réservoir d'eaux usées, rincez le réservoir d'eaux usées et assemblez-le, puis remettez-le sur l'ensemble brosse pour sol. (Voir "Nettoyage et entretien Nettoyage du réservoir d'eaux usées" pour plus de détails)

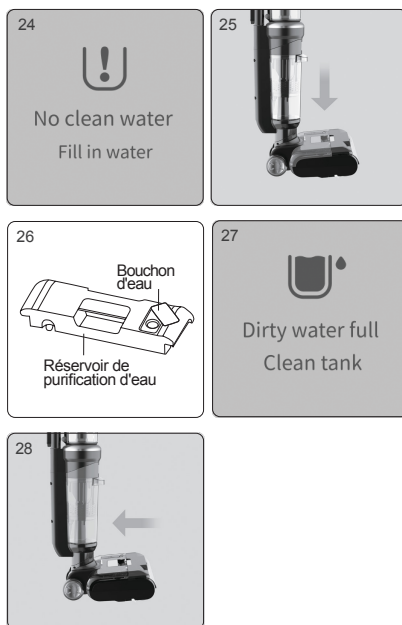

## Rappel de balayage bloqué

Lorsque l'aspirateur à tige de poussée est en mode travail/nettoyage, si le tambour est bloqué, toute la machine s'arrêtera et une invite vocale sera émise. (La figure 29 et la figure 30 s'affichent en alternance) À ce stade, veuillez retirer la brosse rotative, nettoyer les corps étrangers ou les cheveux emmêlés sur la brosse rotative, puis continuer à travailler après la réinstallation.

Méthode de nettoyage de la brosse roulante : après avoir retiré la vitre de la voiture, retirez la brosse roulante, utilisez la lame de la petite brosse pour couper et enlever les poils de la brosse enroulée, nettoyez les corps étrangers attachés à la brosse roulante et à la brosse à sol, puis installez-le et faites rouler les brosses et les fenêtres. (Figure 31) (Voir "Nettoyage et entretien Nettoyage de l'ensemble de brosse à plancher" pour plus de détails)

## Rappel de conduit bouché

En mode travail/auto-nettoyage de l'aspirateur balai, si le conduit d'air est obstrué, il s'arrêtera automatiquement et émettra un rappel vocal. Avant de continuer à travailler, veuillez vérifier et nettoyer les pièces qui peuvent être bloquées comme indiqué sur l'écran.

Lorsque l'aspirateur à main fonctionne, le conduit d'air est bloqué et l'aspirateur à main s'arrête automatiquement. À ce stade, vous devez nettoyer le bac à poussière et les Hiparks. (Le contenu de l'affichage est le suivant : l'aspirateur vertical est bloqué dans l'ordre, comme illustré aux Figures 32-1, 32-2, 32-3, 32-4, 32-5, et l'aspirateur à main est bloqué dans l'ordre indiqué sur les Figures 32-1 et 32-2.)

Méthode de nettoyage des conduits d'air :

① Retirez le réservoir de récupération, retirez le couvercle supérieur et le tamis filtrant du réservoir de récupération, nettoyez les pièces du réservoir de récupération et assemblez le réservoir de récupération ; ② Utilisez une brosse à tuyau pour draguer et frotter le tartre, les corps étrangers, les cheveux, etc. dans le pipeline, puis installez l'ensemble de brosse de sol à l'arrière du réservoir de récupération ; ③ Retirez le bac à poussière, videz la poussière dans le bac à poussière, sortez la patte de la mer, puis sortez le séparateur cyclone, démontez-le, nettoyez les pièces, assemblez le bac à poussière et réinstallez l'aspirateur à main supérieur. (Voir "Chapitre 3 Nettoyage et entretien" pour plus de détails)

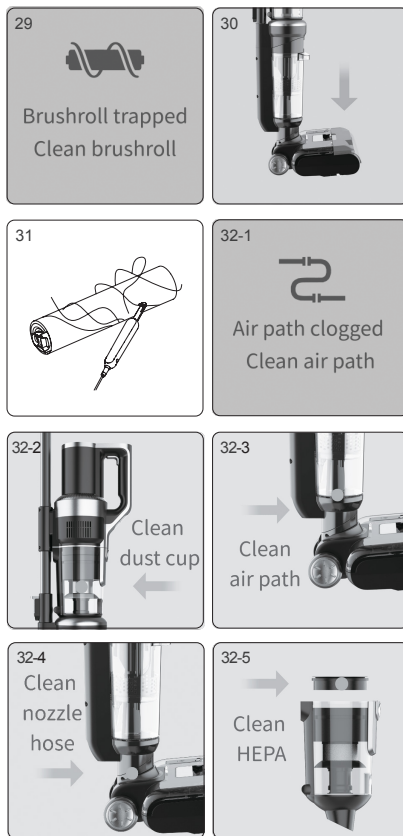



## Fonction vocale

Par défaut, la voix est activée sur la nouvelle machine. Appuyez sur le bouton muet pour désactiver la fonction vocale ; appuyez à nouveau sur le bouton muet pour réactiver la fonction vocale. (Figure 33)

Remarque : lorsqu'il est utilisé comme aspirateur à main, il n'y a pas de fonction de diffusion vocale.

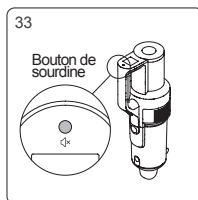

## Rappel d'alimentation de la batterie

Lorsque l'aspirateur vertical fonctionne, si la voix diffuse "batterie faible, veuillez la charger à temps", cela signifie que la batterie est faible à ce moment-là, et il est recommandé de l'utiliser après la charge. (Figure 34)

Lorsque l'aspirateur vertical fonctionne, si la voix diffuse "La batterie est faible, elle s'éteindra, veuillez charger", à ce moment-là, la batterie est sur le point de s'épuiser, elle s'éteindra automatiquement, elle doit être chargée avant utilisation.

Lorsque l'aspirateur est en cours d'utilisation, l'icône dans le coin supérieur droit de l'écran indique la puissance restante : la pleine grille correspond à 75 % ~ 100 % de puissance ; La grille 3/4 correspond à 50% ~ 75% de puissance ; 1/2 grille correspond à 25% ~ 50% de puissance ; 1/4 de grille correspond à 1% à 25% de la batterie ; le blanc correspond à une batterie déchargée et doit être rechargé avant utilisation.

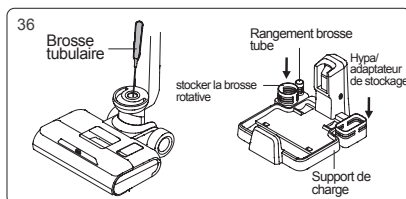
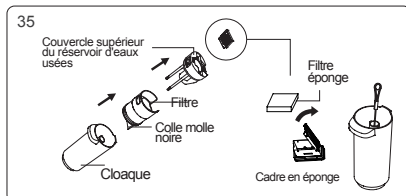

## Nettoyage et entretien

### Nettoyage du réservoir d'eaux usées

Après avoir fermé l'aspirateur, sortez le réservoir de récupération, soulevez le couvercle supérieur du réservoir de récupération pour le retirer, sortez le cadre du filtre en éponge, ouvrez le couvercle rabattable du cadre du filtre en éponge et sortez l'éponge du filtre ; versez l'eau sale et la saleté dans le réservoir de récupération et nettoyez le réservoir de récupération et les eaux usées avec de l'eau propre Couvercle de la boîte, support à éponge, éponge filtrante. S'il y a des corps étrangers dans le tuyau du réservoir d'eaux usées, utilisez une brosse à tuyau pour le nettoyer ; après le nettoyage, essuyez les pièces mentionnées ci-dessus, puis réinstallez les composants du réservoir d'eaux usées tels qu'ils sont.(Figure 35)

Remarques:

1. Une fois le travail de l'aspirateur vertical terminé, il est recommandé de nettoyer immédiatement le réservoir d'eaux usées ;
2. Lors de la réinstallation du filtre, la colle douce noire sous le filtre ne peut pas être pliée

### Nettoyage de l'ensemble brosse à plancher

Après avoir retiré la fenêtre de la brosse rotative, la brosse rotative, le réservoir d'eau propre et la boîte de récupération, insérez la brosse tubulaire par le trou rond sous la position d'installation de la boîte de récupération pour draguer les corps étrangers, le tartre et les cheveux obstrués dans le pipeline ; utilisez une petite lame de brosse pour couper la brosse à rouleau. Cheveux emmêlés; essuyez la partie sale et la partie retirée de la machine avec un chiffon, puis remettez-la séparément sur la machine (la brosse rotative peut être placée sur le porte-accessoires pour sécher).(Figure 36)



Remarque : ne nettoyez pas le sol seul après avoir retiré la brosse à rouleau

## Nettoyage de l'ensemble du bac à poussière

Appuyez sur le bouton de déverrouillage du bac à poussière pour retirer le bac à poussière de l'aspirateur à main ; appuyez sur le bouton de déverrouillage de la buse pour ouvrir la buse et vider le bac à poussière ; tirez le composant cyclone vers le haut ; sortez la patte de mer ; maintenez le treillis métallique, faites pivoter pour déverrouiller le treillis métallique, puis retirez-le vers le bas.(Figure 36-1)

Une fois chaque pièce nettoyée, essuyée et séchée, les composants du bac à poussière sont assemblés en séquence, puis installés sur l'aspirateur à main.(Figure 36-2)

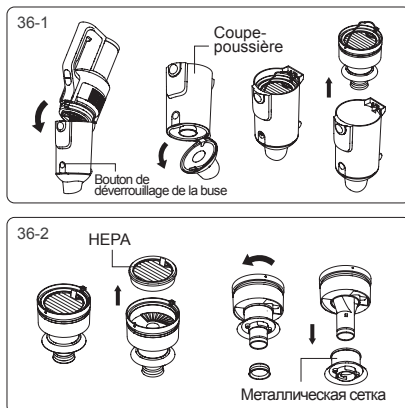

## Entretien et stockage quotidiens

Après chaque utilisation, il est recommandé de nettoyer le réservoir d'eaux usées, l'écran du filtre, le corps de la brosse à rouleau, le couvercle de la fenêtre et les autres composants pour la prochaine utilisation ; en fonction de l'utilisation réelle, si les conditions suivantes se produisent : ( ① Fuite de poussière HEPA ; ② l'éponge filtrante est gravement endommagée ; ③ Les poils du rouleau tombent gravement et la vibration est violente pendant l'utilisation et des bruits anormaux sont émis). Il est recommandé d'acheter des consommables et de les remplacer pour éviter d'affecter les performances de la machine.

Lorsque vous n'utilisez pas la machine pendant une longue période, placez la machine dans un endroit frais et sec et ne la placez pas à la lumière directe du soleil ou dans un environnement humide.

Si vous devez emballer la machine pour la ranger, assurez-vous de nettoyer la machine et de sécher toutes les pièces pour éviter d'endommager la machine.

# Consignes de sécurité importantes

Avant d'utiliser ce produit, veuillez lire ce manuel ainsi que toutes les instructions et avertissements sur le produit. Le non-respect des avertissements et des instructions peut entraîner un choc électrique, un incendie ou des blessures.

Lorsque vous utilisez des appareils électriques, vous devez toujours suivre les précautions de base pour réduire les risques d'incendie, d'électrocution et de blessures.

## Avertissement

1. Ce produit est destiné à un usage domestique uniquement.
2. Avant de connecter le produit à l'alimentation électrique, assurez-vous de vérifier si la tension locale correspond à la tension indiquée sur l'adaptateur secteur.
3. Assurez-vous de vérifier le produit avant utilisation. Si le produit ou l'adaptateur est endommagé, arrêtez de l'utiliser.
4. Veuillez l'utiliser strictement conformément à la méthode décrite dans ce manuel.
5. Ce produit ne peut pas être utilisé par des enfants, des personnes ayant une déficience physique, sensorielle ou intellectuelle, ou des personnes sans expérience et connaissances pertinentes.
6. N'utilisez pas ce produit comme un jouet. Veuillez garder ce produit hors de portée des enfants, veuillez prendre soin des enfants, assurez-vous qu'ils ne joueront pas avec ce produit en tant que jouet.
7. Ne touchez pas la fiche avec les mains mouillées.
8. Lorsque vous nettoyez les escaliers, soyez très prudent pour éviter de tomber.
9. Si les câbles, fiches, batteries ou pièces conductrices sont endommagés, veuillez ne pas utiliser, démonter ou remplacer des pièces par vous-même. Votre propre démontage et remplacement des pièces peut provoquer un choc électrique ou un incendie. Jimmy n'est pas responsable de cela. Une fois endommagé, il doit être réparé ou remplacé par Jimmy, l'agent de Jimmy ou une personne possédant les qualifications appropriées désignée par Jimmy pour éviter tout danger.
10. Veuillez utiliser le chargeur spécifié par Jimmy pour charger le produit.
11. Veuillez vous assurer d'utiliser la batterie spécifiée par Jimmy: d'autres types de batteries peuvent se rompre, provoquant des blessures corporelles ou des dommages au produit.
12. Si le produit n'est pas utilisé conformément aux instructions, est gravement touché, tombe d'une hauteur, est endommagé ou tombe dans l'eau, veuillez ne pas utiliser le produit et veuillez contacter Jimmy ou l'agent Jimmy.
13. N'utilisez que des pièces de rechange et des pièces spécifiées par Jimmy.
14. Ne tirez pas et ne forcez pas le câble. Éloignez les câbles des surfaces chauffées. Ne laissez pas le câble à l'endroit où la porte est fermée tirée sur des bords ou des coins tranchants. Le câble doit être éloigné de la zone active. N'utilisez pas ce produit contre le câble.
15. Veuillez retirer la fiche lorsqu'elle n'est pas utilisée ou avant la maintenance.
16. Ne faites pas glisser le câble, ne transportez pas le produit avec le câble et n'utilisez pas le câble comme poignée.
17. Ce produit est un appareil électrique rechargeable, veuillez ne pas laisser la machine fonctionner seule sans surveillance.

18. Lors du nettoyage, de la réparation ou de la non utilisation de la machine pendant une longue période, le bloc-batterie doit être retiré du boîtier de batterie.
19. Évitez à proximité d'un équipement de chauffage ou d'une exposition à long terme au soleil pour éviter que la coque ne se déforme en raison de la température élevée.
20. Ne placez pas d'obstacles à l'entrée et à la sortie d'air de la machine pour éviter la surchauffe de la machine.
21. Le corps et la brosse à plancher sont sous tension et ne peuvent pas être nettoyés par immersion dans l'eau.
22. Ne nettoyez pas et ne retirez pas le couvercle de la brosse à rouleau ou le corps de la brosse à rouleau lorsque la machine est allumée ou en marche, afin d'éviter des blessures.
23. Veuillez ne pas utiliser la machine pour absorber le charbon de bois brûlant, les mégots de cigarettes et autres objets générateurs de chaleur.
24. N'utilisez pas ce produit pour ramasser des objets pointus tels que du verre brisé.
25. N'utilisez pas la machine pour absorber des substances ultra-fines telles que la chaux, le ciment, la poudre de carbone, la poudre de gypse, la farine, etc.
26. Veuillez ne pas utiliser la machine pour absorber des liquides corrosifs, tels que du liquide de nettoyage acide-base, de la lessive en poudre, etc.
27. Veuillez ne pas utiliser la machine pour absorber de l'essence, de l'alcool, du parfum, de la peinture et d'autres matières inflammables et explosives.
28. Ne démontez et n'assemblez pas la machine fermée vous-même et n'essayez pas de modifier les performances de l'ensemble de la machine. Vous devez vous faire aider par le fabricant, son service de maintenance ou des professionnels de services similaires, sinon cela entraînera un danger.
29. Si vous n'utilisez pas ce produit pendant une longue période, vous devez mettre l'appareil hors tension et débrancher la base de chargement.
30. Les paramètres techniques reflétés dans les instructions du produit sont obtenus par Jimmy Labs ou une société de test tierce désignée, et le droit d'interprétation finale appartient à notre société.

## À propos de l'utilisation du produit

1. Ce produit convient aux sols durs dans les environnements intérieurs, y compris les sols cirés, les sols en caoutchouc, les sols carrelés, les sols en bois sans soudure et les sols en bois massif. Si vous utilisez ce produit sur un sol inégal, les meilleurs résultats peuvent ne pas être obtenus.
2. Si le réservoir de récupération et le réservoir d'eau propre ne sont pas installés conformément aux instructions correctes, veuillez les ouvrir et les utiliser.
3. Ne secouez pas de haut en bas ou ne heurtez pas violemment la machine pour empêcher les eaux usées de s'écouler dans le moteur. Lorsque la machine est démarrée, ne soulevez pas et ne portez pas la machine de haut en bas, et ne l'inclinez pas d'un côté ou ne la posez pas à plat sur le sol pour empêcher les eaux usées de s'écouler dans le moteur.
4. Ne faites pas fonctionner la machine pendant une longue période lorsque l'entrée d'air est bloquée par le flotteur, afin d'éviter tout dommage.
5. Après avoir utilisé la machine, veuillez nettoyer les parties sales du réservoir d'eaux usées, de la buse d'aspiration et du conduit d'air à temps, et stockez-les dans un endroit aéré et sec. Les endroits humides affecteront l'isolation et la durée de vie des appareils électriques.

## À propos du liquide de nettoyage

1. Si une grande quantité de liquide de nettoyage pénètre dans le moteur, cela entraînera un danger.
2. Suivez les instructions (le rapport solution / eau est de 1:50) pour préparer la solution. Il est recommandé d'utiliser le liquide de nettoyage de notre entreprise et de ne pas utiliser de liquides de nettoyage contenant des acides, des solutions alcalines ou des substances nocives pour l'environnement.
3. Empêchez les enfants d'entrer en contact avec le liquide de nettoyage. Si le liquide de nettoyage entre accidentellement dans les yeux, rincez-les soigneusement à l'eau claire à temps. En cas d'ingestion accidentelle, consultez immédiatement un médecin.
4. Lorsqu'il s'agit d'eaux usées et de liquide de nettoyage, il doit être traité conformément aux exigences locales en matière de protection de l'environnement.

## À propos des piles jetées

1. La batterie assemblée dans le produit contient des matériaux nocifs pour l'environnement. Avant de le jeter, la batterie doit être retirée de la machine.
2. Lorsque vous retirez la batterie, le produit s'éteint et la fiche du chargeur ne sera pas débranchée.
3. Veuillez éliminer en toute sécurité et correctement le bloc-batterie mis au rebut, ne le jetez pas dans le feu, l'eau ou le sol.
4. Si la pile usagée fuit et contamine la peau ou les vêtements, veuillez la jeter avec de l'eau propre et consulter un médecin à temps.

## Dépannage

Avant de confier le service de maintenance, veuillez vérifier les points suivants.

Problème	Raison possible	Solution
Impossible de démarrer ou d'arrêter pendant l'utilisation	Batterie faible	Charger la machine
	Le bouton de commutation ou d'autres boutons ne sont pas enfoncés en même temps	Appuyez à nouveau sur le bouton de l'interrupteur séparément
	Enchevêtrement sévère du corps de la brosse	Nettoyer le corps de la brosse
	Le réservoir de récupération est plein	Nettoyer le puisard
	La batterie n'est pas en place	Réinstaller la batterie
	Conduit d'air bloqué	Nettoyer le conduit d'air et le filtre
La puissance d'aspiration diminue	Conduit d'air bloqué	Nettoyer le conduit d'air et le filtre
	L'HEPA disparu	Installer HEPA
Le bruit de l'ensemble de la machine est anormal	Conduit d'air bloqué	Nettoyer le conduit d'air et le filtre
	HEPA manquant	Installer HEPA
Pas d'eau de l'arroseur	Il n'y a pas d'eau dans le réservoir d'eau propre	Ajouter de l'eau dans le réservoir d'eau propre
	Ne pas maintenir le bouton de pulvérisation enfoncé	Appuyez sur l'interrupteur de pulvérisation d'eau
	Le réservoir d'eau propre n'est pas monté en place	Réinstaller le réservoir d'eau propre en place
Pulvérisation d'eau à la sortie d'air	HEPA et le bac à poussière peuvent être utilisés sans séchage après le nettoyage	Séchez le HEPA et le bac à poussière avant utilisation
	Il n'y a pas de filtre métallique dans le réservoir de récupération	Filtre métallique dans le réservoir d'eaux usées
	Le plastique souple se plie sous le filtre	Réinstaller le filtre, la colle molle ne doit pas être pliée

Remarque : si le guide de dépannage ci-dessus ne fournit pas de solution ou si l'écran affiche les codes d'erreur F1 à F8, veuillez contacter le service client après-vente ou les agents locaux pour obtenir des conseils.

 System error contact after service	<b>F1</b> Battery failure	<b>F2</b> Charger failure	<b>F3</b> Vacuum motor short-circuited	<b>F4</b> Battery cell failure
<b>F5</b> Vacuum motor over current protection	<b>F6</b> Vacuum motor ver current protection	<b>F7</b> Serial communication error	<b>F8</b> NTC failure short or open circuit)	

# Spécifications du produit

## Paramètre technique

Nom du produit	Aspirateur sans fil et Laveuse
Modèle	HW10 Pro
Puissance nominale	350W
Tension nominale	25.2V---
Capacité de la batterie	3800mAh
Temps de charge	4-5h
Entrée adaptateur	100-240V ~ 50/60Hz

## Schéma

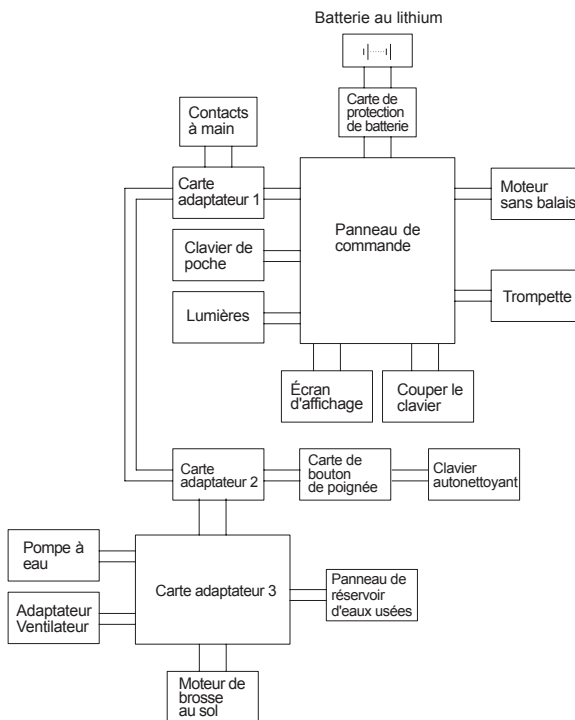

## Informations du fabricant

Fabricant	Kingclean Electric Co., Ltd
Adresse	No.1 rue Xiangyang, nouveau district de Suzhou, province du Jiangsu 215009, Chine



## Disposition

Pour un recyclage respectueux de l'environnement, les machines, les accessoires et les emballages doivent être classés.



Ne pas jeter la machine dans les ordures ménagères!

## Uniquement pour les pays de la CE

Selon la directive européenne 2012/19 / EU et conformément à la directive européenne 2006/66 / CE, les blocs / batteries défectueux ou usés, les machines qui ne sont plus utilisables doivent être collectées séparément et éliminées dans le respect de l'environnement.

## Batteries

Les piles intégrées ne peuvent être retirées pour élimination que par du personnel qualifié. Ouvrir la coque du boîtier peut endommager ou détruire la machine.

Ne pas jeter les batteries dans les déchets ménagers, ni dans le feu ni l'eau. Les piles / batteries doivent être déchargées, collectées, recyclées ou éliminées dans le respect de l'environnement s'il est possible.

Sujet à changement sans préavis.

## Informations de garantie

Ce produit bénéficie d'une garantie de deux ans la date d'achat

La garantie l'usure normale exclus l'utilisation commerciale, les modifications apportées à l'appareil acheté, les activités de nettoyage, les conséquences d'un usage impropre ou de dommages causés par l'acheteur ou un tiers, les dommages pouvant être imputés à des circonstances extérieures.

# Instalación del producto

## Nombre de cada parte

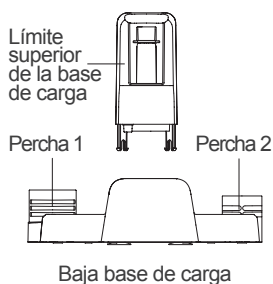
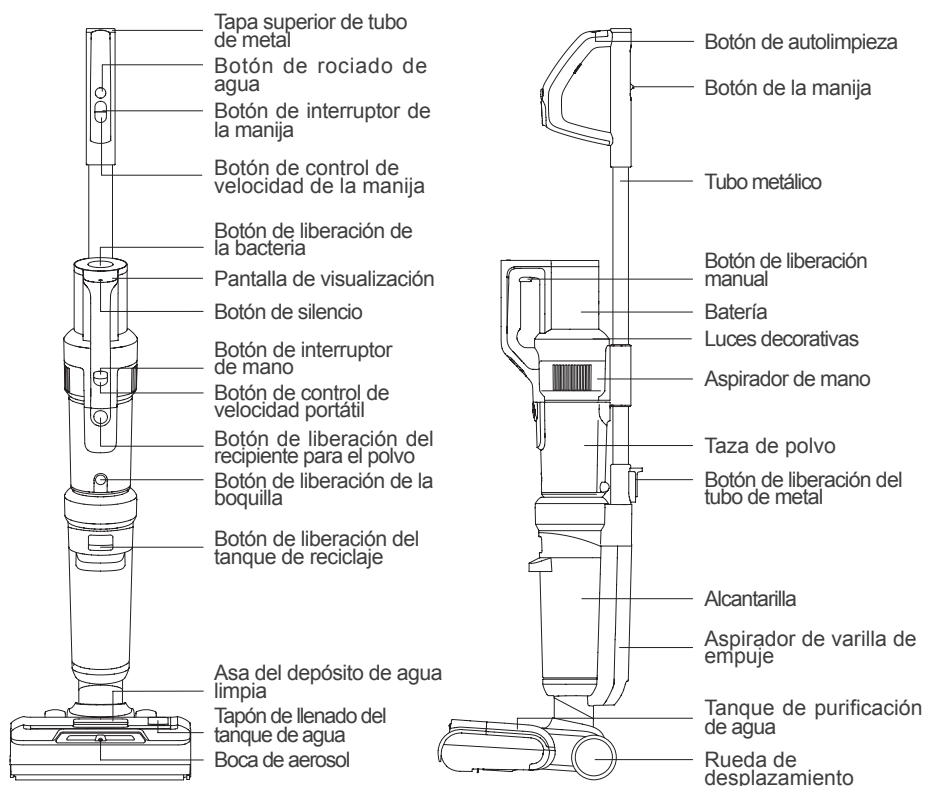



## Detalles de empaque

Aspirador de mano	Conjunto de cepillo de piso	Tubo metálico	Batería	Líquido de limpieza	Adaptador	Cepillo para enrollar alfombras	Cepillo de tubo
1	1	1	1	1	1	1	1
Cepillo de cama eléctrico	Aspiración de sofá 2 en 1	Aspiración plana 2 en 1	Límite superior de la base de carga	Baja base de carga	Percha 1	Percha 2	Instrucciones de uso
1	1	1	1	1	1	1	1

## Desmontaje del producto

Nota: corte la fuente de alimentación durante el desmontaje y montaje del producto.

### Instalación y extracción de ensamblajes de tuberías de metal

Inserte el extremo del conjunto de tubería de metal perpendicular a la dirección de la máquina en el puerto del fuselaje. Después de escuchar un "clic", confirme que el conjunto de tubería de metal esté bien sujeto y que la instalación se haya realizado correctamente (Figura 1). Si desea sacar el conjunto del tubo de metal hasta el final y luego tire del conjunto del tubo de metal hacia arriba. (Figura 2)

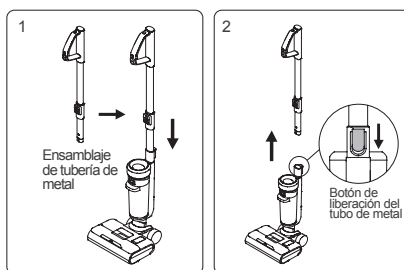

### Instalación y extracción del paquete de baterías

1. Sostenga el paquete de baterías, coloque el paquete de baterías a lo largo de la ranura del riel guía y presione el paquete de baterías firmemente hacia abajo. Cuando escuche un "clic", significa que la batería está bloqueada;

2. Presione el botón de liberación del paquete de baterías y tire del paquete de baterías en la dirección opuesta a la dirección de carga para desbloquear el paquete de baterías. (Figura 3)

Nota: Excepto por el reemplazo del paquete de baterías, no es necesario quitar el paquete de baterías con frecuencia.

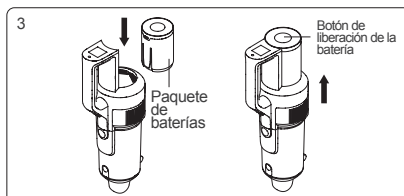

### Instalación de aspiradora de mano

Primero inserte el puerto de succión de la copa de polvo de la aspiradora de mano en la ranura de la cubierta del cuerpo, presione la aspiradora de mano en el tubo de metal instalado y, después de escuchar un "clic", la aspiradora de mano se instaló correctamente en el cuerpo. Arriba, ahora se utiliza como aspiradora vertical (Figura 4). Para quitar la aspiradora de mano, simplemente presione y mantenga presionado el botón de liberación de la computadora de mano y levántelo en diagonal hacia arriba. (Figura 5)

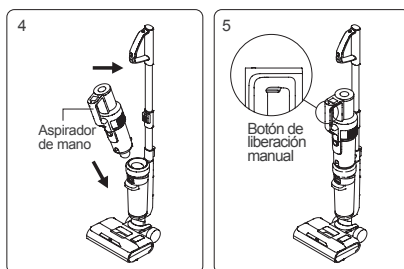

## Módulo de base de carga

Presione el asiento de carga hacia arriba hacia el asiento de carga hacia abajo hasta que se oiga un "CLIC".(Figura 6-1)

### Instale la base de carga

Presione el colgador 1 y el colgador 2 hacia el soporte de carga a lo largo de la posición que se muestra en la figura, y la instalación se realiza correctamente después de escuchar un "clic". (Figura 6-2)

### Tome y coloque el soporte de carga de toda la máquina

Sostenga el conjunto del tubo de metal con la mano, levante toda la máquina, alinee la ranura de carga en la parte posterior de toda la máquina con la base de carga del cargador en el soporte de carga y coloque suavemente toda la máquina en el soporte de carga de arriba a abajo; Úselo cuando lo use Sostenga el tubo de metal en su mano y saque toda la máquina directamente del soporte de carga.(Figura 7)

## Instalación y desmontaje de tanque de aguas residuales.

Al retirar el tanque de recuperación, sujete el cuerpo con una mano y el asa del tanque de recuperación con la otra mano, presione el botón de liberación del tanque de recuperación y luego extraígallo. (Figura 8-1)

Para instalar el tanque de recuperación, primero inserte la parte inferior del tanque de recuperación en el cuerpo, luego presione el tanque de recuperación contra el cuerpo y empujelo hasta que escuche un sonido de "clic" y la instalación sea exitosa. (Figura 8-2)

## Instalación y extracción de la ventana del cepillo giratorio y el cuerpo del cepillo giratorio

Para quitar la ventana de desplazamiento, tire del botón central y levántelo para quitar la ventana de desplazamiento; al instalar la ventana de desplazamiento, debe alinear los dos lados de la ventana de desplazamiento y cepillar ambos lados, presionar la ventana de desplazamiento hacia abajo e instalar después de escuchar un "clic" exitoso. (Figura 9)

Retire / instale el cuerpo del cepillo giratorio: tire hacia arriba del extremo izquierdo de la cubierta del extremo del cepillo giratorio con el dedo para quitarlo; Al instalar, pellizque la cubierta del extremo

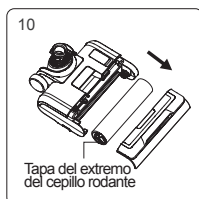
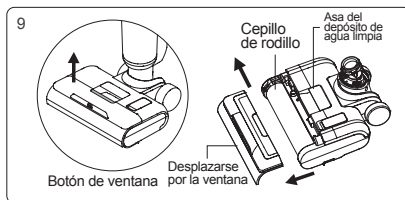
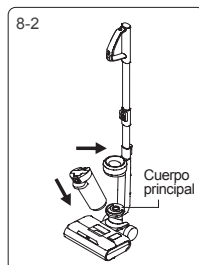
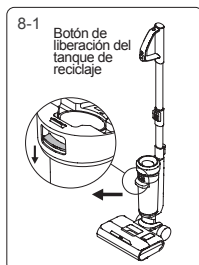
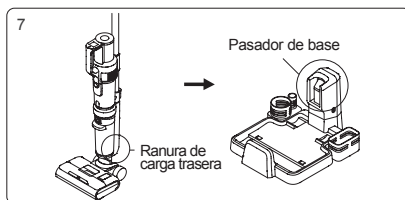
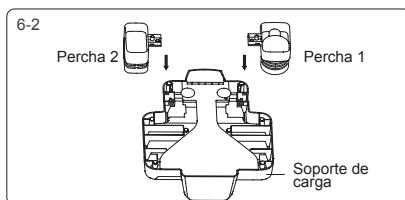
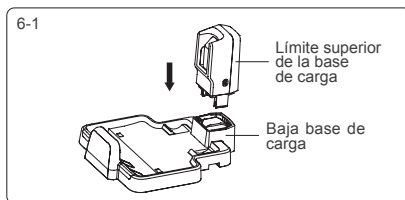

del cepillo giratorio con la mano e inserte el lado izquierdo del cepillo giratorio en el engranaje. Luego colóquelo en la ranura e instale el cepillo giratorio en su lugar. (Figura 10)

## Instalación y extracción del tanque de agua limpia

Al desmontar el tanque de agua limpia, abrache la manija del tanque de agua limpia y tire hacia arriba para quitar el tanque de agua limpia; vuelva a colocar el tanque de agua limpia en la base, haga que el tanque de agua limpia quede al ras con la ventana giratoria e instale el tanque de agua limpia en su lugar. (Figura 11)

## Uso del producto

Nota: Cuando lo use por primera vez, cargue completamente la máquina antes de usarla.

### Use una aspiradora vertical

Presione el botón del interruptor de la manija, la pantalla de visualización y las luces decorativas se encienden y el modo automático predeterminado está encendido (Figura 12). Presione el botón de modo una vez para cambiar al modo de piso, presione el botón de modo dos veces para cambiar al modo Turbo (Figura 13), presione el botón de modo una tercera vez para cambiar al modo de alfombra (Figura 14), presione el botón de modo de nuevo para volver al modo automático y cambiar de ciclo (Figura 15); Presione el botón del interruptor de la manija nuevamente, toda la máquina se apaga y la pantalla de visualización y las luces decorativas se apagan.

Nota:

1. Cuando limpie la alfombra, limpie primero el cepillo para piso (consulte "Limpieza y mantenimiento Limpieza del conjunto del cepillo para piso" para obtener más detalles) y reemplace el cepillo de rodillo para alfombra.
2. Durante la limpieza del piso o la autolimpieza, asegúrese de que la ventana del cepillo se deslice hacia arriba. (Figura 16-1)

3. Durante la limpieza de la alfombra, asegúrese de que la ventana de cepillo se deslice hacia abajo. (Figura 16-2).

4. Cuando la carga de la batería es inferior al 20%, no se puede cambiar al modo alfombra y al modo turbo.

### Función de pulverización de agua

Cuando la aspiradora vertical esté funcionando, presione y mantenga presionado el botón de rociado de agua, la boquilla rocía agua en forma de abanico; suelte el botón de pulverización para dejar de pulverizar. (Figura 17)

### Uso de aspiradora de mano

Saque la aspiradora de mano, presione el botón del interruptor de mano, la pantalla y las luces decorativas se iluminarán, el modo ECO predeterminado (Figura 18), presione el botón de control de velocidad de mano para cambiar al modo MAX (Figura 19), y luego presione el botón de control de

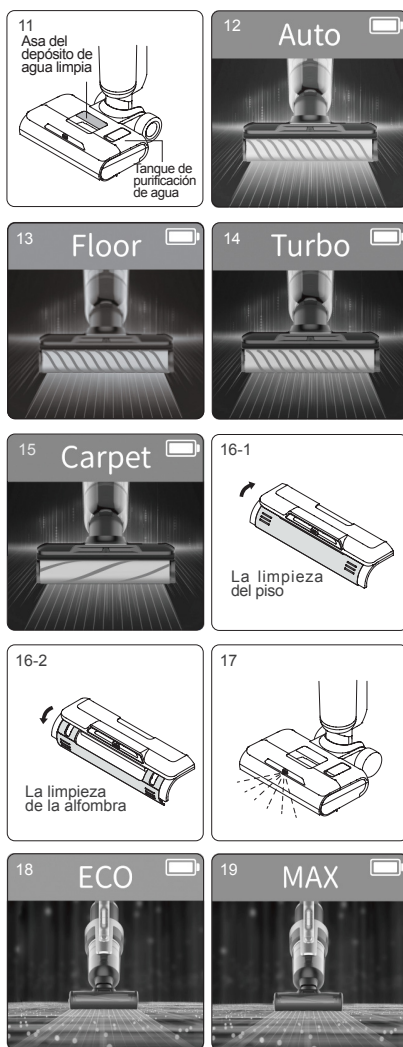

velocidad portátil para volver al modo ECO, cambio de ciclo; presione el botón del interruptor de mano nuevamente, la aspiradora de mano se apagará y la pantalla de visualización y las luces decorativas se apagarán.

La aspiradora de mano se puede conectar al conjunto de succión de sofá 2 en 1, succión plana 2 en 1, succión de cama eléctrica o tubo de metal para limpiar diferentes entornos:

1. Conecte una aspiradora de sofá 2 en 1, adecuada para limpiar el polvo y las partículas en la superficie de los muebles. (Figura 20-1)
2. Conecte el conjunto del tubo de metal para limpiar el polvo en lugares altos: abra la cubierta superior del tubo de metal, empuje la perilla del mango hacia arriba para extender el tubo de metal y luego inserte el puerto de succión de la aspiradora de mano para limpiar el polvo en el lugar alto. (Figura 20-2)
3. La aspiradora plana dos en uno se puede conectar para limpiar áreas estrechas. (Figura 20-3)
4. Conecte la cama de succión eléctrica para aspirar, limpie el polvo, el cabello, los ácaros, etc. de la cama o el sofá de tela. (Figura 20-4)

Notas:

1. Cuando la energía de la batería es inferior al 20%, no se puede cambiar al modo de gama alta.
2. Cuando lo utilice como aspiradora de mano, no absorba agua, de lo contrario el motor se dañará.

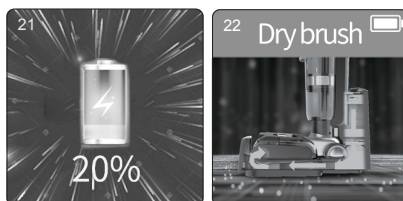
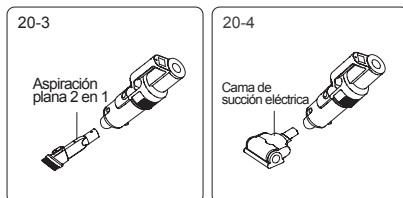
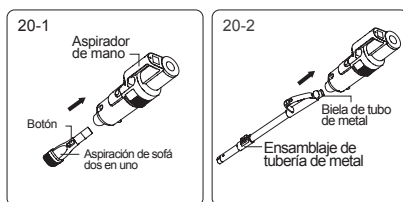

## Carga de toda la máquina

Conecte el adaptador a la fuente de alimentación, coloque la aspiradora vertical en la base de carga y comience a cargar. (Figura 21)

Notas:

1. Cargue completamente la batería antes del primer uso y vacíe la batería antes de la segunda carga para garantizar la vida útil de la batería;
2. Si no usa el producto durante un período prolongado, debe cargar el producto una vez cada tres meses aproximadamente;
3. Cuando no esté cargando, saque el adaptador del enchufe para evitar el peligro de un toque accidental.

## Función de secado por aire con cepillo giratorio

En el modo de carga, presione y mantenga presionado el botón de control de velocidad del mango durante 3 segundos para ingresar al modo de secado al aire del cepillo giratorio durante 4 horas. Durante el proceso de secado al aire, las luces decorativas están encendidas y los cepillos se mueven ligeramente a intervalos para ajustar la posición de secado al aire; presione el botón de control de velocidad en el mango nuevamente para apagar el modo de secado al aire del cepillo.

Nota: Este modo está diseñado para evitar que los cepillos de rodillo húmedos reproduzcan bacterias o produzcan olores extraños. (La pantalla se muestra en la Figura 22)

## Cepillo de rodillo para suelo, función de autolimpieza del conducto de aire

En el modo de carga, presione el botón de autolimpieza para ingresar al modo de limpieza. (La pantalla se muestra en la Figura 23).

Una vez finalizada la autolimpieza, la máquina entra en el modo de secado al aire con cepillo giratorio y vuelve al modo de carga; Durante el proceso de autolimpieza, puede presionar el botón del interruptor para finalizar el modo de autolimpieza y volver al modo de carga por adelantado.

#### Notas:

1. El modo de autolimpieza solo se utiliza para limpiar el conducto del cepillo de piso y el cepillo de rodillo de piso. No limpie el cepillo de rodillo para alfombras usted mismo;
2. Antes de abrir el modo de limpieza, vierta las aguas residuales en el tanque de recuperación, verifique si la máquina está colocada firmemente en el soporte de carga, el adaptador se ha enchufado a la toma de corriente, el adaptador se ha conectado al soporte de carga, y el tanque de agua limpia tiene al menos 1/2. Después de completar la autolimpieza, vuelva a limpiar el tanque de recuperación.
3. Cuando la carga de la batería es menor o igual al 10%, el modo de autolimpieza no se puede activar y se puede activar normalmente después de cargar durante un período de tiempo.

## Recordatorio de tanque de agua bajo

Cuando la aspiradora con varilla de empuje esté funcionando, use la función de rociado de agua. Cuando la voz / pantalla muestre "No clean water, fill in water" (se muestra alternativamente en la Figura 24 y la Figura 25), apague la máquina y agregue agua al tanque de agua limpia antes de continuar. usar.

Cuando utilice el modo de autolimpieza, si no hay agua en el depósito de agua limpia, el cepillo giratorio dejará de autolimpiarse. Si necesita continuar con la autolimpieza, agregue agua al tanque de agua limpia, vacíe el tanque de recuperación y luego reinicie el modo de autolimpieza.

Nota: al inyectar agua limpia, puede agregar el líquido de limpieza correspondiente, la proporción es de aproximadamente 1 tapa de la botella de líquido de limpieza al tanque de agua lleno de agua limpia y la temperatura del agua no supera los 40 ° C.

Cómo agregar agua al tanque de agua limpia: después de quitar el tanque de agua limpia, abra el tapón de llenado del tanque de agua, gírelo hacia un lado para exponer la entrada de agua, vierta agua limpia y líquido de limpieza y luego vuelva a tapar el tapón de agua en el tanque de agua. Después de terminar en su lugar, limpie el tanque de agua y vuelva a colocarlo en el cepillo para pisos. (Figura 26)

## El tanque de aguas residuales es un recordatorio lleno

Cuando la aspiradora vertical detecta que el tanque de aguas residuales está lleno, toda la máquina se detendrá y dará un mensaje de voz. En este momento, limpie el tanque de recuperación completo y vuelva a colocarlo antes de usarlo. (La Figura 27 y la Figura 28 se muestran alternativamente)

Cuando se usa el modo de autolimpieza, detecta que el tanque de recuperación está lleno, el producto se detendrá y se emitirá un mensaje de voz. En este momento, limpie el tanque de recuperación completo y vuelva a instalarlo.

Método de limpieza del tanque de aguas residuales: retire la cubierta superior y el marco del filtro del tanque de aguas residuales, vierta el agua residual en el tanque de aguas residuales, enjuague el tanque de aguas residuales y móntelo, y vuelva a colocarlo en el conjunto del cepillo para piso. (Consulte "Limpieza y mantenimiento Limpieza del tanque de aguas residuales" para obtener más detalles)

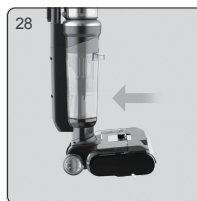
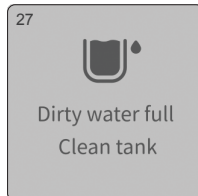
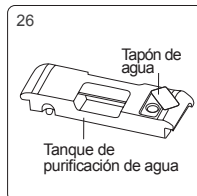
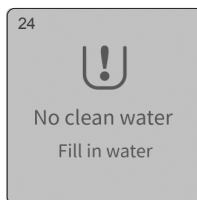

## Recordatorio de deslizamiento atascado

Cuando la aspiradora con varilla de empuje está en modo de trabajo / limpieza, si el tambor está atascado, toda la máquina se detendrá y se emitirá un mensaje de voz. (La Figura 29 y la Figura 30 se muestran alternativamente) En este momento, saque el cepillo giratorio, limpie la materia extraña o el cabello enredado en el cepillo giratorio y luego continúe trabajando después de reinstalarlo.

Método de limpieza con cepillo giratorio: después de quitar la ventana del automóvil, extraiga el cepillo giratorio, use la cuchilla del cepillo pequeño para cortar y retire el pelo del cepillo enrollador, limpie la materia extraña adherida al cepillo giratorio y al cepillo para pisos, y luego instálelo y enrósquelo hacia atrás cepillos y ventanas. (Figura 30) (Consulte "Limpieza y mantenimiento Limpieza del conjunto del cepillo para pisos" para obtener más detalles)

## Recordatorio de conducto obstruido

En el modo de trabajo / autolimpieza de la aspiradora vertical, si el conducto de aire está bloqueado, se detendrá automáticamente y dará un recordatorio de voz. Antes de continuar trabajando, verifique y limpie las partes que puedan estar bloqueadas como se muestra en la pantalla.

Cuando la aspiradora de mano está funcionando, el conducto de aire está bloqueado y la aspiradora de mano se detiene automáticamente. En este momento, debe limpiar el recipiente para el polvo y los Hiparks. (El contenido de la pantalla es el siguiente: la aspiradora vertical está bloqueada en el orden que se muestra en la Figura 32-1、32-2、32-3、32-4、32-5 y la aspiradora manual está bloqueada en orden como se muestra en la Figura 32-1 y 32-2.)

Método de limpieza de conductos de aire:

- ① Retire el tanque de recuperación, saque la tapa superior y la rejilla del filtro del tanque de recuperación, limpie las partes del tanque de recuperación y monte el tanque de recuperación;
- ② Utilice un cepillo de tubería para dragar y restregar las incrustaciones, materias extrañas, cabello, etc. en la tubería, y luego instale la parte posterior del tanque de recuperación Conjunto de cepillo de piso;
- ③ Retire la taza de polvo, vacíe el polvo en la taza de polvo, saque la pata de mar, luego saque el separador ciclónico, desmóntelo, limpie las partes, ensamble la taza de polvo y reinstale la aspiradora de mano superior. (Consulte el "Capítulo 3 Limpieza y mantenimiento" para obtener más detalles)

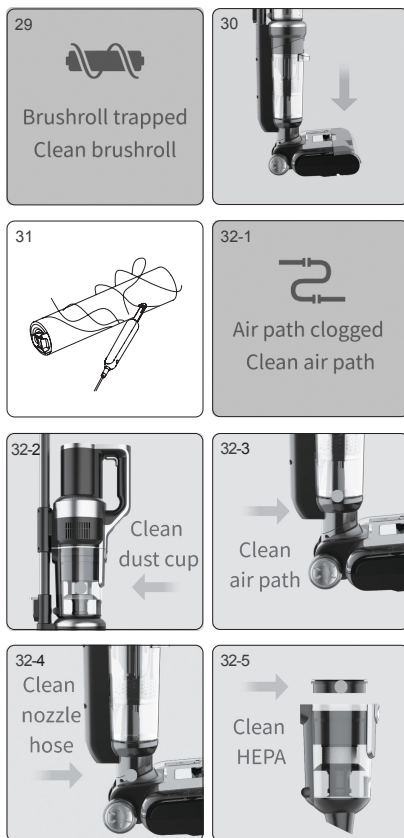

## Función de voz

De forma predeterminada, la nueva máquina tiene habilitada la voz. Presione el botón de silencio para apagar la función de voz; presione el botón de silencio nuevamente para activar la función de voz nuevamente. (Figura 33)

Nota: Cuando se utiliza como aspiradora de mano, no hay función de transmisión de voz.

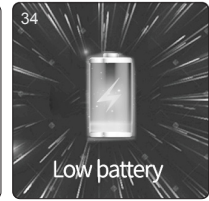
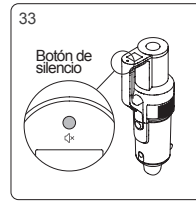

## Recordatorio de energía de la batería

Cuando la aspiradora vertical está funcionando, si la voz emite "batería baja, cárguela a tiempo", significa que la batería está baja en este momento y se recomienda usarla después de la carga. (Figura 34)

Cuando la aspiradora vertical está funcionando, si la voz transmite "La batería está baja, se apagará, cárguela", en este momento la batería está baja en este momento y se apagará automáticamente, debe cargarse antes usar.

Cuando la aspiradora está en uso, el icono en la esquina superior derecha de la pantalla muestra la energía restante: la cuadrícula completa corresponde a 75% ~ 100% de energía; 3/4 de la red corresponde al 50% ~ 75% de potencia; 1/2 cuadrícula corresponde a 25% ~ 50% de potencia; 1/4 cuadrícula corresponde al 1% al 25% de la batería; el espacio en blanco corresponde a una batería agotada y debe cargarse antes de su uso.

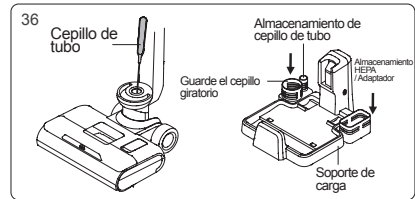
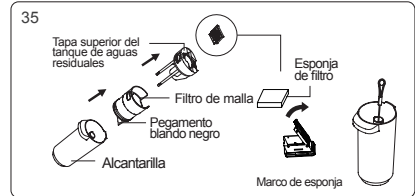

## Limpieza y mantenimiento

### Limpieza del tanque de aguas residuales

Después de cerrar la aspiradora, saque el tanque de recuperación, levante la tapa superior del tanque de recuperación para sacarlo, saque el marco del filtro de esponja, abra la tapa abatible del marco del filtro de esponja y saque la esponja del filtro; vierta el agua sucia y la suciedad en el tanque de recuperación y limpie el tanque de recuperación y las aguas residuales con agua limpia. Tapa de la caja, rejilla de esponja, esponja de filtro. Si hay objetos extraños en la tubería del tanque de aguas residuales, use un cepillo para tuberías para limpiarla; después de la limpieza, seque las piezas mencionadas anteriormente y luego vuelva a instalar los componentes del tanque de aguas residuales como están. (Figura 35)

Notas:

1. Una vez completado el trabajo de la aspiradora vertical, se recomienda limpiar el tanque de aguas residuales inmediatamente;
2. Al reinstalar el filtro, el pegamento suave negro debajo del filtro no se puede doblar.

### Limpieza del conjunto del cepillo para pisos

Después de quitar la ventana del cepillo giratorio, el cepillo giratorio, el tanque de agua limpia y la caja de recuperación, inserte el cepillo tubular desde el orificio redondo debajo de la posición de instalación de la caja de recuperación para dragar materias extrañas, escamas y cabello obstruido en la tubería; utilice una hoja de cepillo pequeña para cortar el cepillo giratorio. Cabello enredado; Limpie la parte sucia y la parte extraída de la máquina con un trapo y luego vuelva a colocarla en la máquina por separado (el cepillo giratorio se puede colocar en la rejilla de accesorios para que se seque). (Figura 36)



Nota: No limpie el piso solo después de quitar el cepillo giratorio.

## Limpieza del conjunto de la taza para el polvo

Presione el botón de liberación del recipiente para el polvo para quitar el recipiente para el polvo de la aspiradora de mano; presione el botón de liberación de la boquilla para abrir la boquilla y vaciar el recipiente para el polvo; tirar del componente ciclónico hacia arriba; saca la pata de mar; Sostenga la malla metálica, gírela para desbloquear la malla metálica y luego retírela hacia abajo.(Figura 37-1)

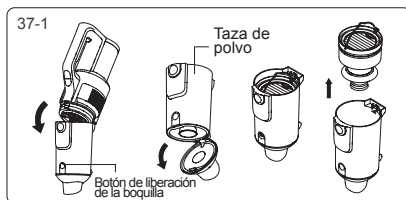

Después de limpiar, secar y secar cada pieza, los componentes del recipiente para el polvo se ensamblan en secuencia y luego se instalan en la aspiradora de mano.(Figura 37-2)

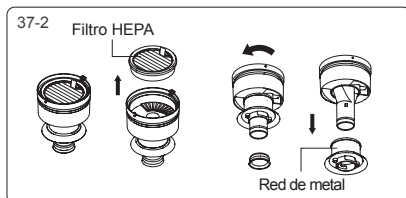

## Mantenimiento y almacenamiento diario

Después de cada uso, se recomienda limpiar el tanque de aguas residuales, la pantalla del filtro, el cuerpo del cepillo giratorio, la cubierta de la ventana y otros componentes para el próximo uso; Dependiendo del uso real, si ocurren las siguientes condiciones: (① Fugas de polvo HEPA; ② La esponja del filtro está seriamente dañada; ③ Las cerdas del rodillo se caen seriamente, la vibración es violenta durante el uso y se producen ruidos anormales). Se recomienda comprar consumibles y reemplazarlos para evitar afectar el rendimiento de la máquina.

Cuando no utilice la máquina durante mucho tiempo, colóquela en un lugar fresco y seco, y no la exponga a la luz solar directa ni a un ambiente húmedo.

Si necesita embalar la máquina para almacenarla, asegúrese de limpiarla y secar todas las piezas para evitar dañarla.



# Instrucciones de seguridad importantes

Antes de usar este producto, lea este manual y todas las instrucciones y advertencias del producto. El incumplimiento de las advertencias e instrucciones puede provocar descargas eléctricas, incendios o lesiones personales.

Cuando utilice aparatos eléctricos, siempre debe seguir las precauciones básicas para reducir el riesgo de incendio, descarga eléctrica y lesiones.

## Advertencia!

1. Este producto es solo para uso doméstico.
2. Antes de conectar el producto a la fuente de alimentación, asegúrese de comprobar si el voltaje local coincide con el voltaje marcado en el adaptador de alimentación.
3. Asegúrese de comprobar el producto antes de usarlo. Si el producto o el adaptador está dañado, deje de usarlo.
4. Úselo estrictamente de acuerdo con el método descrito en este manual.
5. Este producto no puede ser utilizado por niños, personas con discapacidades físicas, sensoriales o intelectuales, o personas sin la experiencia y los conocimientos pertinentes. A menos que exista la supervisión u orientación de un tutor para garantizar que puedan utilizar este producto de forma segura.
6. No utilice este producto como juguete. Mantenga este producto fuera del alcance de los niños, cuide a los niños, asegúrese de que no jueguen con este producto como si fuera un juguete.
7. No toque el enchufe con las manos mojadas.
8. Al limpiar las escaleras, tenga mucho cuidado para evitar caídas.
9. Si los cables, enchufes, baterías o piezas conductoras están dañados, no utilice, desmonte ni reemplace ninguna pieza usted mismo. Su propio desmontaje y reemplazo de piezas puede causar descargas eléctricas o incendios. Jimmy no es responsable de esto. Una vez dañado, debe ser reparado o reemplazado por Jimmy, el agente de Jimmy o una persona con las calificaciones relevantes designadas por Jimmy para evitar el peligro.
10. Utilice el cargador especificado por Jimmy para cargar el producto.
11. Asegúrese de utilizar el paquete de baterías especificado por Jimmy: otros tipos de paquetes de baterías pueden romperse y causar lesiones personales o daños al producto.
12. Si el producto no se opera de acuerdo con las instrucciones, se ve severamente impactado, se cae desde una altura, se daña o cae al agua, no use el producto y comuníquese con Jimmy o su agente.
13. Utilice únicamente piezas de repuesto y piezas especificadas por Jimmy.
14. No tire ni estire el cable. Mantenga los cables alejados de superficies calientes. No deje el cable donde la puerta está cerrada tirado sobre bordes o esquinas afilados. El cable debe mantenerse alejado del área activa. No utilice este producto contra el cable.
15. Desconecte el enchufe cuando no esté en uso o antes del mantenimiento.
16. No arrastre el cable ni transporte el producto junto con el cable, ni utilice el cable como asa.
17. Este producto es un aparato eléctrico recargable, no deje que la máquina funcione sola sin supervisión.

18. Cuando limpie, repare o no utilice la máquina durante un tiempo prolongado, la batería debe extraerse de la caja de la batería.
19. Evite estar cerca de equipos de calefacción o la exposición prolongada al sol para evitar que la carcasa se deforme debido a las altas temperaturas.
20. No coloque obstáculos en la entrada y salida de aire de la máquina para evitar que se sobrecaliente.
21. El cepillo para el cuerpo y el piso está energizado y no se puede limpiar sumergiéndolo en agua.
22. No limpie ni retire la cubierta del cepillo giratorio o el cuerpo del cepillo giratorio cuando la máquina esté encendida o en funcionamiento, para evitar lesiones personales.
23. No utilice la máquina para absorber carbón ardiendo, colillas de cigarrillos y otros objetos que generen calor.
24. No utilice la máquina para absorber objetos afilados como vidrios rotos;
25. No utilice la máquina para absorber sustancias ultrafinas como cal, cemento, polvo de carbón, polvo de yeso, harina, etc .;
26. No utilice la máquina para absorber líquidos corrosivos, como líquidos de limpieza a base de ácido, detergente en polvo, etc .;
27. No utilice la máquina para absorber gasolina, alcohol, perfume, pintura y otros materiales inflamables y explosivos.
28. No desmonte ni monte la máquina cerrada usted mismo y no intente cambiar el rendimiento de toda la máquina. Debe obtener ayuda del fabricante, su departamento de mantenimiento o profesionales de departamentos similares, de lo contrario, será peligroso.
29. Si no usa este producto durante mucho tiempo, debe apagar la alimentación y desenchufar la base de carga.
30. Los parámetros técnicos reflejados en las instrucciones del producto son obtenidos por Jimmy Labs o una empresa de pruebas externa designada, y el derecho de interpretación final pertenece a nuestra empresa.

## Sobre el uso del producto

1. Este producto es adecuado para pisos duros en ambientes interiores, incluidos pisos encerados, pisos de goma, pisos de baldosas, pisos de madera sin costura y pisos de madera maciza. Si utiliza este producto en un suelo irregular, es posible que no se obtengan los mejores resultados.
2. Si el tanque de recuperación y el tanque de agua limpia no están instalados de acuerdo con las instrucciones correctas, ábralos y utilícelos.
3. No sacuda hacia arriba y hacia abajo ni golpee violentamente la máquina para evitar que las aguas residuales fluyan hacia el motor. Cuando se enciende la máquina, no la levante ni la lleve hacia arriba y hacia abajo, y no la incline hacia un lado ni la coloque en el suelo para evitar que las aguas residuales entren en el motor.
4. No haga funcionar la máquina durante mucho tiempo cuando la entrada de aire esté bloqueada por el flotador, para evitar daños.
5. Después de usar la máquina, limpie las partes sucias del tanque de aguas residuales, la boquilla de succión y el conducto de aire a tiempo, y guárdelo en un lugar ventilado y seco. Los lugares húmedos afectarán el aislamiento y la vida útil de los aparatos eléctricos.

## Acerca del líquido de limpieza

1. Si entra una gran cantidad de líquido limpiador en el motor, será peligroso.
2. Siga las instrucciones (la proporción de solución a agua es 1:50) para preparar la solución. Se recomienda utilizar líquido limpiador de nuestra empresa y no usar líquidos limpiadores que contengan soluciones ácidas, alcalinas o sustancias nocivas para el medio ambiente.
3. Evite que los niños entren en contacto con el líquido limpiador. Si el líquido limpiador entra en contacto con los ojos accidentalmente, enjuáguelos bien con agua limpia a tiempo. En caso de ingestión accidental, busque atención médica de inmediato.
4. Cuando se trata de aguas residuales y líquido de limpieza, debe tratarse de acuerdo con los requisitos locales de protección ambiental.

## Acerca de las baterías desechadas

1. La batería ensamblada en el producto contiene materiales que son dañinos para el medio ambiente. Antes de desecharlo, se debe retirar el paquete de baterías de la máquina.
2. Al retirar la batería, el producto se apagará y el enchufe del cargador no se desconectará.
3. Deseche de forma segura y correcta el paquete de baterías desechado, no lo arroje al fuego, al agua o al suelo.
4. Si la batería de desecho gotea y contamina la piel o la ropa, deséchela con agua limpia y busque atención médica a tiempo.

## Solución de problemas

Antes de confiar en el departamento de mantenimiento, compruebe los siguientes puntos.

Problema	Razón posible	Solución
No se puede iniciar o detener durante el uso	Batería baja	Cargue la máquina
	El botón del interruptor u otros botones no se presionan al mismo tiempo	Presione el botón del interruptor por separado nuevamente
	Enredo severo del cuerpo del cepillo	Limpiar el cuerpo del cepillo
	El tanque de recuperación está lleno	Limpiar el pozo negro
	La batería no está en su lugar	Reinstale la batería
	Conducto de aire bloqueado	Limpiar el conducto de aire y el filtro
La potencia de succión se reduce	Conducto de aire bloqueado	Limpiar el conducto de aire y el filtro
	El HEpa perdido	Instalar HEPA
El sonido de toda la máquina es anormal	Conducto de aire bloqueado	Nettoyer le conduit d'air et le filtre
	Falta HEPA	Instalar HEPA
No hay agua del aspersor	No hay agua en el tanque de agua limpia	Agregue agua al tanque de agua limpia
	No mantener presionado el botón de pulverización	Presione el interruptor de rociado de agua
	El tanque de agua limpia no está montado en su lugar	Vuelva a instalar el tanque de agua limpia en su lugar
Rocío de agua en la salida de aire	HEPA y la copa para el polvo se pueden usar sin secar después de la limpieza	Seque la HEPA y el recipiente para polvo antes de usar
	No hay filtro de metal en el tanque de recuperación	Filtro de metal en tanque de aguas residuales
	Plástico blando se pliega debajo del filtro	Vuelva a instalar el filtro, el pegamento suave no debe doblarse

Nota: Si la guía de resolución de problemas anterior no proporciona una solución o la pantalla muestra los códigos de falla F1 a F8, comuníquese con el servicio de atención al cliente de posventa o con los agentes locales para obtener orientación.

 System error contact after service	<b>F1</b> Battery failure	<b>F2</b> Charger failure	<b>F3</b> Vacuum motor short-circuited	<b>F4</b> Battery cell failure
<b>F5</b> Vacuum motor over current protection	<b>F6</b> Vacuum motor ver current protection	<b>F7</b> Serial communication error	<b>F8</b> NTC failure short or open circuit)	

# Especificaciones del producto

## Parámetro técnico

Nom du produit	Aspiradora y lavadora inalámbrica
Modelo	HW10 Pro
Potencia nominal	350W
Voltaje nominal	25.2V---
Capacidad de la batería	3800mAh
Tiempo de carga	4-5h
Entrada de adaptador	100-240V ~ 50/60Hz

## Diagrama de circuito

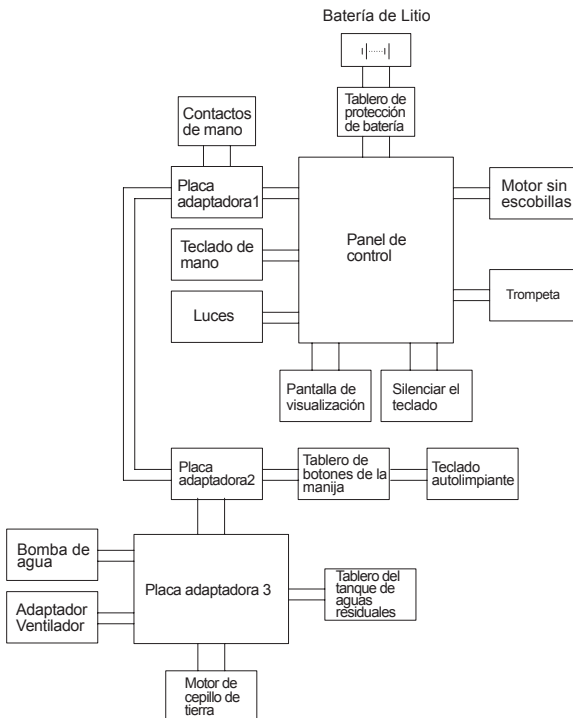

## Información del fabricante

Fabricante	Kingclean Electric Co., Ltd
Dirección	No.1 Calle Xiangyang, Distrito Nuevo Suzhou, Provincia de Jiangsu 215009, China



## Desechado

La máquina, los accesorios y el embalaje deben clasificarse para un reciclaje respetuoso con el medio ambiente.

No deseche la máquina en la basura doméstica!



Ne pas jeter la machine dans les ordures ménagères!

## Solo para países de la EC:

De acuerdo con la Guía Europea 2012/19 / UE, las máquinas que ya no son utilizables, y de acuerdo con la Guía Europea 2006/66 / CE, las baterías / paquetes defectuosos o usados, deben recolectarse por separado y desecharse de manera ambientalmente correcta .

## Paquetes de baterías / baterías:

Las baterías integradas solo pueden ser retiradas para su eliminación por personal calificado. Abrir la carcasa de la carcasa puede dañar o destruir la máquina.

No deseche los paquetes de baterías / baterías en la basura doméstica, fuego o agua. Los paquetes de baterías / baterías deben, si es posible, descargarse, recolectarse, reciclarse o desecharse de manera respetuosa con el medio ambiente.

¡Sujeto a cambios sin previo aviso.

## Informaciones de garantía

Este producto cuenta con garantía de dos años a partir de la fecha de compra.

Quedan excluidas de la garantía el desgaste normal, el uso comercial, las modificaciones al aparato comprado, las actividades de limpieza, las consecuencias del uso indebido o el daño por parte del comprador o de una tercera persona, el daño que puede atribuirse a circunstancias externas.

# Budowa urządzenia

## Elementy urządzenia

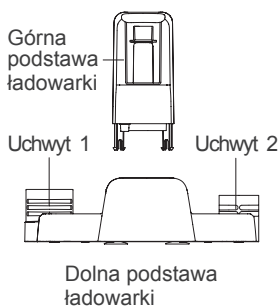
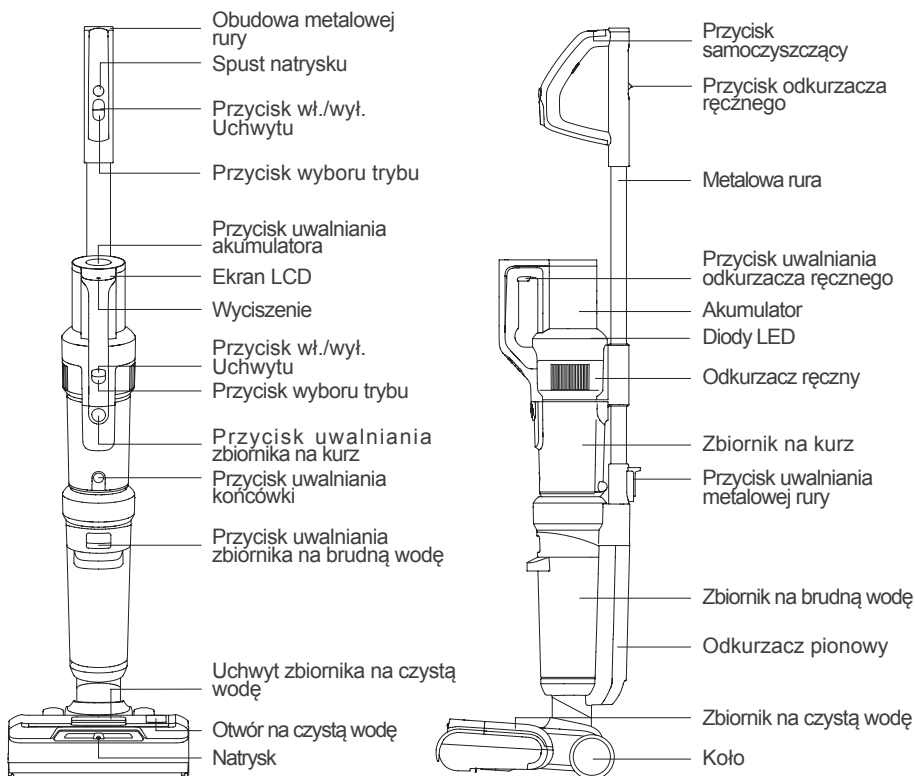

## Zawartość zestawu

Odkurzacz	Końcówka	Metalowa rura	Akumulator	Roztwór czyszczący	Adapter	Szczotka obrotowa do dywanów	Szczotka do czyszczenia rury
1	1	1	1	1	1	1	1
Szczotka elektryczna do materacy	Końcówka do krawędzi	Końcówka do kątów	Górna podstawa ładowarki	Dolna podstawa ładowarki	Uchwyt 1	Uchwyt 2	Instrukcja obsługi
1	1	1	1	1	1	1	1

## Montaż i demontaż urządzenia

Uwaga: Odłącz urządzenie od zasilania i wyłącz je przed przystąpieniem do montażu lub demontażu elementów.

### Montaż i demontaż metalowej tuby

Włóż metalową rurkę pionowo do korpusu głównego, aż usłyszysz dźwięk „kliknięcia”. Upewnij się, że metalowa rurka jest poprawnie założona (Rys. 1). Aby zdjąć metalową rurkę, naciśnij przycisk zwalniający metalową rurkę do końca i pociągnij metalową rurkę do góry. (Rys. 2)

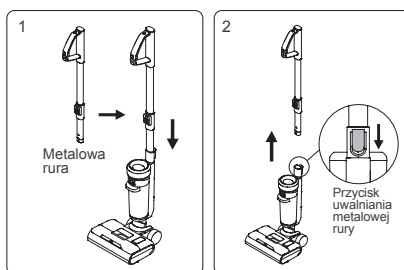

### Montaż i demontaż akumulatora

1. Przesuń akumulator wzdłuż gniazda i mocno dociśnij, aż usłyszysz dźwięk „kliknięcia”. Akumulator jest teraz zablokowany.  
2. Naciśnij przycisk zwalniający akumulator i pociągnij akumulator w kierunku przeciwnym do głównego elementu, aby go wyjąć. (Rys. 3)

Uwaga: Akumulator należy tylko wyjmować, gdy konieczna jest jego wymiana na nowy.

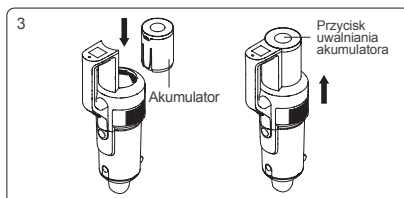

### Montaż odkurzacza ręcznego

Włóż wlot ssący pojemnika na kurz odkurzacza ręcznego do rowka w pokrywie korpusu głównego. Popchnij odkurzacz ręczny w kierunku metalowej rury, aż usłyszysz dźwięk „kliknięcia”, oznacza to, że odkurzacz ręczny został pomyślnie zainstalowany w korpusie głównym. Maszyna jest obecnie używana jako odkurzacz pionowy (Rys. 4). Aby wyjąć odkurzacz ręczny, wystarczy nacisnąć ręczny przycisk zwalniający i podnieść odkurzacz ręczny ukośnie do góry. (Rys. 5)

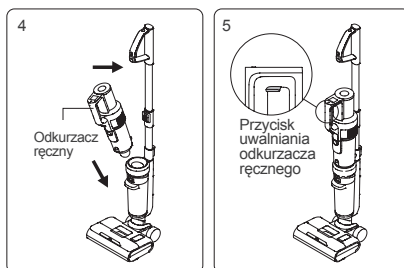

### Zespół podstawy ładującej

Wciśnij górną część podstawy ładującej do dolnej, aż usłyszysz dźwięk "kliknięcia". (Rys. 6-1)

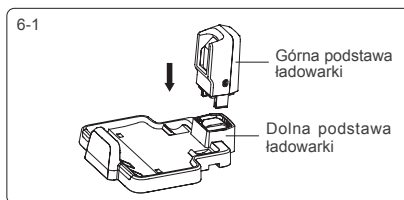



## Montaż uchwytu ładowarki

Wciśnij uchwyt 1 i uchwyt 2 do podstawy ładowującej, aż usłyszysz dźwięk „kliknięcia”. (Rys. 6-2)

## Włóż urządzenie do bazy ładowującej

Aby umieścić maszynę z powrotem na podstawie ładowującej, przytrzymaj uchwyt maszyny, aby podnieść maszynę, wyceluj szczelinę ładowania na spodzie maszyny do gniazda ładowania na podstawie ładowującej i umieść maszynę w bazie ładowującej. Aby korzystać z maszyny, przytrzymaj uchwyt maszyny i wyjmij maszynę z podstawy ładowującej. (Rys. 7)

## Montaż oraz demontaż zbiornika na brudną wodę

Aby zdjąć zbiornik brudnej wody, przytrzymaj maszynę jedną ręką, a drugą trzymaj zbiornik brudnej wody, naciśnij przycisk zwalnający zbiornik brudnej wody, aby wyciągnąć zbiornik brudnej wody. (Rys. 8-1)

Aby zamontować zbiornik brudnej wody, umieść spód zbiornika brudnej wody w korpusie głównym, popchnij zbiornik brudnej wody w kierunku korpusu głównego, aż usłyszysz dźwięk „kliknięcia”. (Rys. 8-2)

## Montaż i demontaż szczotki (oraz okienka na nią)

Aby zdjąć okienko wałka, przytrzymaj zatrzask okienka wałka i pociągnij w górę, aby wyjąć okienko wałka. Aby zmontować okno rolki szczotki, dopasuj zaciski po obu stronach okna rolki szczotki do szczelin po dwóch stronach osłki podłogowej. Naciśnij okienko wałka pędzla w dół, aż usłyszysz dźwięk „kliknięcia”. (Rys. 9)

Montaż/demontaż szczotki: Pociągnij palcem lewą nasadkę, aby wyjąć szczotkę. Przytrzymaj nasadkę szczotki, wsuń lewą stronę szczotki do przekładni. Włóż szczotkę do dyszy. (Rys. 10)

## Montaż oraz demontaż zbiornika na czystą wodę

Aby zdjąć zbiornik czystej wody, przytrzymaj uchwyt zbiornika czystej wody i wyciągnij zbiornik czystej wody. Aby zmontować zbiornik czystej wody, włóż zbiornik czystej wody z powrotem do dyszy i wyrównaj z okienkiem szczotki. (Rys. 11)

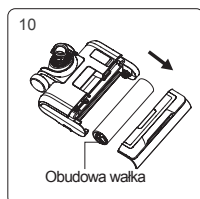
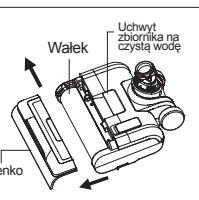
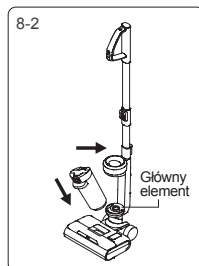
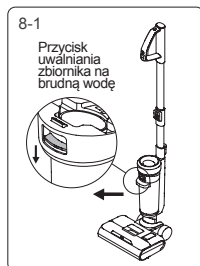
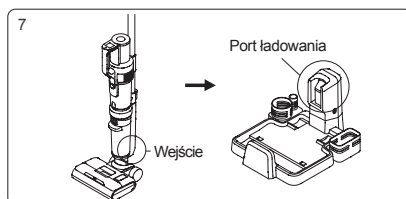
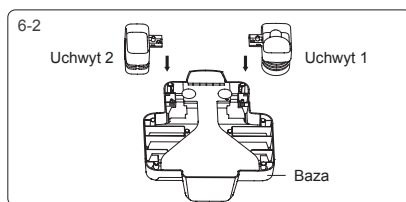

## Obsługa urządzenia

Uwaga: naładuj urządzenie do pełna przed pierwszym użyciem.

### Obsługa odkurzacza pionowego

Naciśnij przycisk włączania/wyłączania uchwytu, ekran LCD i ozdobne lampki zaświecą się, domyślnie jest w trybie automatycznym (rys. 12), naciśnij przycisk trybu, aby przejść do trybu podłogowego (Rys. 13), naciśnij dwukrotnie przycisk trybu, aby przełączyć na Tryb Turbo (Rys. 14), naciśnij przycisk trybu trzy razy, aby przejść do trybu dywanu (Rys. 15). Naciśnij ponownie przycisk trybu, aby wrócić do trybu automatycznego. Naciśnij ponownie przycisk włączania/wyłączania uchwytu, aby wyłączyć maszynę, ekran wyświetlacza i ozdobne lampki zgasną.

Uwaga:

1. Podczas czyszczenia dywanu najpierw wyczyść ssawkę podłogową (szczegóły w części „Czyszczenie i konserwacja, czyszczenie ssawki”) i wymień szczotkę do dywanów.

2. Podczas czyszczenia podłogi lub samodzielnego czyszczenia upewnij się, że okienko szczotki jest przesunięte do góry. (Rys. 16-1)

3. Podczas czyszczenia dywanów upewnij się, że okienko szczotki jest przesunięte w dół. (Rys. 16-2).

4. Gdy poziom naładowania baterii jest niższy niż 20%, nie można go przełączyć w tryb Dywan i tryb Turbo.

### Funkcja natrysku

Gdy odkurzacz pionowy działa, naciśnij przycisk spryskiwania wodą, dysza spryskuje wodę w kształcie wachlarza; zwolnij przycisk spryskiwania wodą, aby zatrzymać spryskiwanie wodą. (Rys. 17)

### Obsługa odkurzacza ręcznego

Zdejmij ręczny odkurzacz, naciśnij przycisk włączania/wyłączania ręcznego, wyświetlacz i ozdobne lampki zaświecą się, domyślnie jest w trybie ECO (Rys. 18), naciśnij przycisk trybu ręcznego, aby przełączyć na tryb MAX (Rys. 19), a następnie naciśnij przycisk trybu ręcznego, aby powrócić do trybu ECO; Naciśnij ponownie ręczny przycisk włączania/wyłączania, aby wyłączyć maszynę, ekran wyświetlacza i ozdobne światła zgasną.

Odkurzacz ręczny można połączyć z ssawką do tapicerki, ssawką szczelinową, elektryczną głowicą materaca lub metalową rurą, aby odkurzać różne miejsca.

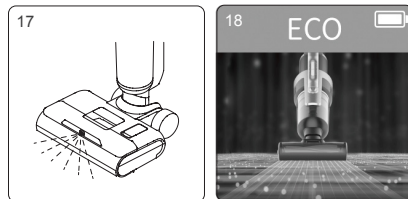
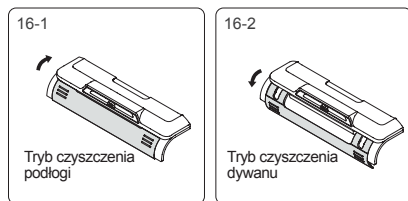
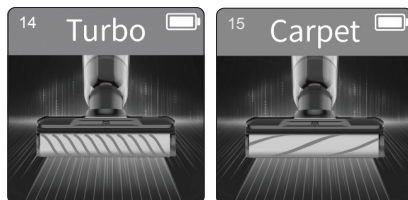
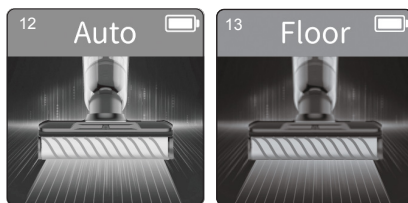

1. Połącz się z narzędziem do tapicerki, aby usunąć kurz i cząsteczki z powierzchni mebli. (Rys. 20-1)

2. Połącz z metalową rurką, aby usunąć kurz z wysokich miejsc. Otwórz górną pokrywę metalowej rurki, naciśnij przycisk na rączce do góry, aby wysunąć metalową rurkę, a następnie włóż rurkę do wlotu ssącego odkurzacza ręcznego, aby usunąć kurz na wysokim miejscu. (Rys. 20-2)

3. Połącz z ssawką szczelinową, aby wyczyścić wąskie miejsca. (Rys. 20-3)

4. Podłącz elektryczną głowicę materaca, aby wyczyścić kurz, włosy, roztocza itp. na łóżku lub sofie z tkaniny. (Rys. 20-4)

Uwaga:

1. Gdy poziom naładowania baterii jest niższy niż 20%, nie można go przełączyć w tryb maksymalny;
2. Podczas korzystania z odkurzacza ręcznego nie odkurzaj wody, w przeciwnym razie spowoduje to uszkodzenie silnika.

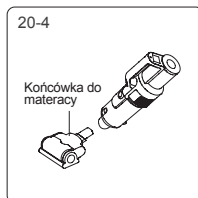
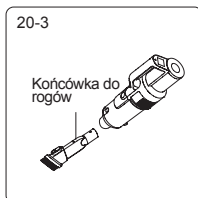
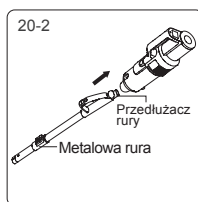
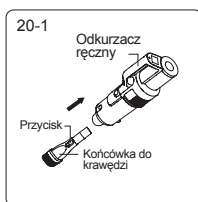

## Ładowanie urządzenia

Podłącz zasilacz do zasilania, włóż odkurzacz pionowy do podstawy ładującej, aby rozpocząć ładowanie. (Rys. 21)

Uwaga:

1. Przed pierwszym użyciem należy w pełni naładować akumulator, a przed drugim ładowaniem opróżnić akumulator, aby zapewnić żywotność akumulatora;
2. Jeśli produkt ma być długo bezczynny, należy go ładować raz na trzy miesiące;
3. Gdy nie jest ładowany, wyjmij zasilacz z gniazda, aby zapobiec niebezpieczeństwu przypadkowego dotknięcia.

## Funkcja suszenia szczotki

W trybie ładowania naciśnij i przytrzymaj przycisk uchwyty przez 3 sekundy, aby przejść do trybu suszenia szczotką powietrzem na 4 godziny. Podczas procesu suszenia powietrzem świeci się ozdobne światło, a szczotka obrotowa będzie się lekko obracała w określonych odstępach czasu, aby dostosować pozycję suszenia powietrzem; Naciśnij ponownie przycisk, aby wyłączyć tryb suszenia.

Uwaga: ten tryb ma na celu zapobieganie rozmnażaniu bakterii lub zapachów przez wilgotne szczotki (Wyświetlacz pokazano na Rys. 22).

## Funkcja samoczyszczenia szczotki i wlotu

W trybie ładowania naciśnij przycisk samooczyszczania, aby przejść do trybu czyszczenia (wyświetlacz pokazano na Rys. 23). Po zakończeniu samooczyszczania maszyna przechodzi w tryb suszenia powietrzem za pomocą wałka szczotkowego i powraca do trybu ładowania; podczas procesu samooczyszczania, aby wcześniej zakończyć tryb samooczyszczania, naciśnij przycisk włączania/wyłączania, a urządzenie powróci do trybu ładowania.

Uwaga:

1. Tryb samooczyszczania służy tylko do czyszczenia ścieżki powietrza głowicy i wałka szczotki do twardej podłogi. Nie uruchamiaj samoczyszczenia na rolce szczotki do dywanów.
2. Przed włączeniem trybu samoczyszczenia należy najpierw opróżnić brudną wodę ze zbiornika brudnej wody, sprawdzić, czy urządzenie zostało stabilnie umieszczone na podstawie ładującej, czy zasilacz jest podłączony do gniazdka i podłączony do podstawki ładującej. Zbiornik czystej wody zatrzymuje co najmniej 1/2 objętości wody; Po zakończeniu samooczyszczania ponownie wyczyść zbiornik brudnej wody.
3. Gdy poziom naładowania baterii jest mniejszy lub równy 10% mocy, nie można włączyć trybu samooczyszczania i można go włączyć normalnie po naładowaniu przez pewien czas.

## Ostrzeżenie o pustym zbiorniku na czystą wodę

Podczas korzystania z funkcji spryskiwania wodą, głos/ekran może wyświetlić „Brak czystej wody, uzupełnij wodę” (wyświetlane na przemian z Rys. 24 i Rys. 25), wyłącz wtedy maszynę i wlej wodę do zbiornika czystej wody.

W przypadku korzystania z trybu czyszczenia samoczyszczającego, jeśli zostanie wykryte, że w zbiorniku czystej wody nie ma wody, samooczyszczanie szczotki zostanie zatrzymane. Aby kontynuować samooczyszczanie, dodaj wodę do zbiornika czystej wody i opróżnij zbiornik brudnej wody, a następnie ponownie uruchom tryb samooczyszczania.

Uwaga: Dodając czystą wodę, możesz dodać wyposażony roztwór czyszczący JIMMY, stosunek wynosi około jeden kapeluszek butelki roztworu czyszczącego na jeden pełny zbiornik wody, temperatura wody nie może przekraczać 40°C.

Napełnij zbiornik czystej wody: Po wyjęciu zbiornika czystej wody otwórz korek wlewu wody, przekręć go w bok, aby odsłonić otwór wlotowy wody, wlej czystą wodę i roztwór czyszczący, a następnie podłącz z powrotem do pierwotnej pozycji i zainstaluj ponownie zbiornik czystej wody do głowicy podłogowej. (Rys. 26)

## Ostrzeżenie o pełnym zbiorniku na brudną wodę

Gdy odkurzacz pionowy wykryje, że zbiornik brudnej wody jest pełny, cała maszyna zatrzyma się i wyda przypomnienie głosowe. Należy wtedy wyczyścić pełny zbiornik brudnej wody i włożyć go z powrotem. (Rys. 27 i Rys. 28 wyświetlają się naprzemiennie)

Po wykryciu, że zbiornik brudnej wody jest pełny w trybie samooczyszczania, maszyna przestanie działać i wyda przypomnienie głosowe. Proszę wyczyścić pełny zbiornik brudnej wody i włożyć go z powrotem.

Czyszczenie zbiornika brudnej wody: Wyjmij górną pokrywę zbiornika brudnej wody i ramę filtra, wylej brudną wodę, zamontuj zbiornik brudnej wody po umyciu i umieść go z powrotem na głowicy podłogowej.

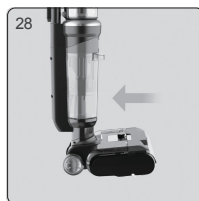
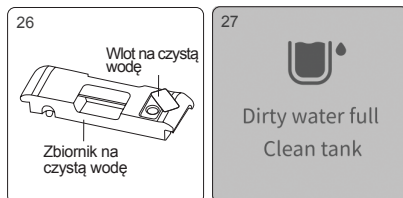
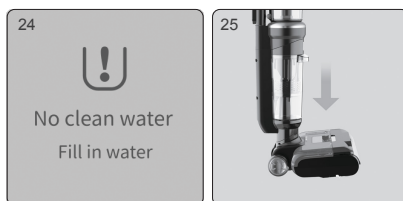

## Wskaźnik zablokowania wałka

Gdy odkurzacz jest w trybie pracy lub czyszczenia, jeśli rolka szczotek utknie, cała maszyna zatrzyma się i wyda przypomnienie głosowe. (Rys. 29 i Rys. 30 wyświetlają się naprzemiennie) Wyjmij wałek, usuń ciała obce lub zaplątane włosy na wałku.

**Czyszczenie wałka:** Po zdjęciu okienka wyciągnij wałek szczotki, użyj ostrza na mini-szczotce, aby przyciąć włosy nawijane na wałku szczotki i wyczyść ciała obce przyłączone do wałka i szczotki podłogowej. Zainstaluj z powrotem wałek szczotki i okienko. (Rys. 31) (szczegóły w części „Czyszczenie i konserwacja zespołu przysawki”)

## Wskaźnik zablokowanego wlotu

Gdy odkurzacz pionowy jest w trybie pracy lub samooczyszczania, jeśli ścieżka powietrza jest zablokowana, urządzenie przestanie działać i wyda przypomnienie głosowe. Postępuj zgodnie z instrukcjami wyświetlanymi na ekranie, aby sprawdzić możliwe zablokowane części i wyczyścić.

Gdy odkurzacz ręczny pracuje, jeśli ścieżka powietrza jest zablokowana, odkurzacz automatycznie się zatrzyma. W tym momencie należy wyczyścić pojemnik na kurz i HEPA. (Treść wyświetlana na ekranie to: zablokowanie odkurzacza pionowego jest pokazane na Rys. 32-1, 32-2, 32-3, 32-4, 32-5, a zablokowanie odkurzacza ręcznego jest pokazane na Rys. 32-1, 32-2)

**Czyszczenie wlotu:**

- 1 Zdemontuj zbiornik brudnej wody, wyjmij górną pokrywę zbiornika brudnej wody i filtr, umyj wszystkie części i zamontuj je z powrotem.
- 2 Za pomocą szczotki do rur wyczyść brud, ciała obce i włosy wewnątrz wlotu.
- 3 Zdejmij pojemnik na kurz, opróżnij pojemnik na kurz, wyjmij filtr HEPA, a następnie wyjmij cyklon i zdemontuj go, wyczyść wszystkie części i ponownie zamontuj pojemnik na kurz.

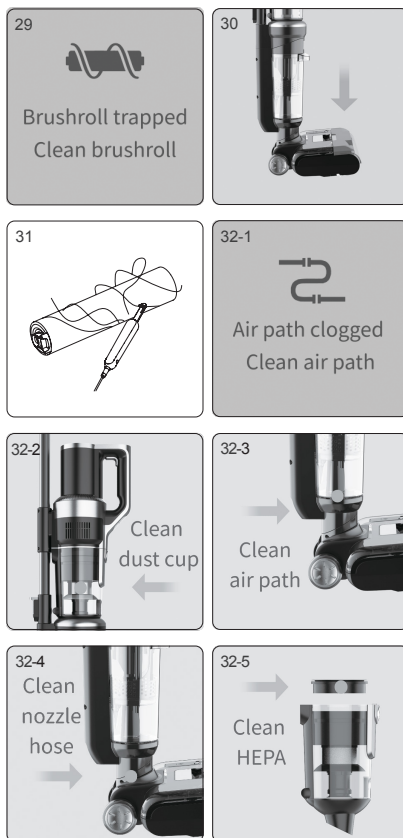

## Funkcja głosowa

Funkcja głosowa domyślnie jest włączony w nowym urządzeniu, naciśnij przycisk wyciszenia, aby wyłączyć funkcję głosową; naciśnij ponownie przycisk wyciszenia, aby włączyć funkcję głosową. (Rys. 33)

Uwaga: podczas korzystania z odkurzacza ręcznego, funkcja głosowa nie działa.

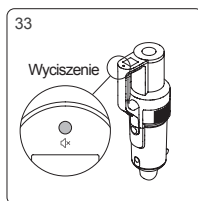

## Wskaźnik akumulatora

Gdy odkurzacz pionowy działa, jeśli głos przypomina „Słaba bateria. Naładuj baterię”, użyj go po naładowaniu. (Rys. 34)

Gdy odkurzacz pionowy działa, jeśli głos przypomni „Słaba bateria. Maszyna zostanie wkrótce wyłączona. Proszę naładować baterię”, moc zostanie wkrótce wyczerpana i zostanie automatycznie wyłączona. Trzeba naładować do użytku.

Podczas korzystania z odkurzacza ikona w prawym górnym rogu ekranu wyświetla stan naładowania baterii strony: pełna ikona oznacza baterię od 75% do 100%; ¾ ikony oznacza do 50% do 75% baterii; 1/2 ikony oznacza 25% do 50% baterii; 1/4 ikony oznacza od 1% do 25% baterii; pusta ikona oznacza, że bateria jest rozładowana i należy ją naładować przed użyciem.

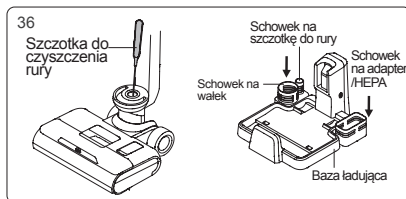
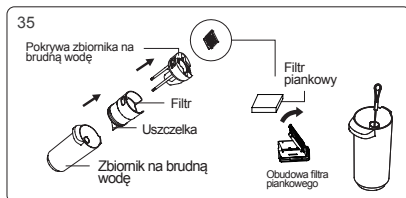

## Czyszczenie i konserwacja

### Czyszczenie zbiornika na brudną wodę

Po wyłączeniu odkurzacza wyjmij zbiornik brudnej wody, podnieś górną pokrywę zbiornika wody i wyjmij z niego ramkę filtra piankowego, otwórz kłapkę ramy filtra piankowego, wyjmij filtr piankowy. Wylej brudną wodę i brud do zbiornika na wodę, a następnie umyj zbiornik na brudną wodę, pokrywę zbiornika na wodę, ramę filtra piankowego i filtr piankowy. Jeśli w rurze zbiornika brudnej wody znajdują się ciała obce, można ją wyczyścić szczotką do rur; wysuszyć powyższe części po umyciu. A następnie złożyć wszystkie części z powrotem do zbiornika brudnej wody. (Rys. 35)

Uwaga:

1. Po użyciu odkurzacza pionowego zaleca się natychmiastowe czyszczenie brudnego zbiornika;
2. Podczas montażu filtra nie należy składać czarnej miękkiej gumy pod filtr.

### Czyszczenie końcówki

Po wyjęciu okienka szczotki, wałka, zbiornika czystej wody i zbiornika brudnej wody, włóż szczotkę do rur przez okrągły otwór poniżej miejsca instalacji zbiornika brudnej wody, aby usunąć ciała obce i łuski w rurze oraz zatknięte włosy; Użyj ostrza na mini-szczotce, odetnij splecione włosy na wałku; Wytrzyj zabrudzone części maszyny (wałek szczotki można umieścić w uchwycie na akcesoria w celu wysuszenia). (Rys. 36)

Uwaga: Nie myj ssawki oddzielnie po wyjęciu szczotki.

## Czyszczenie zbiornika na kurz

Naciśnij przycisk zwalniający pojemnik na kurz, aby wyjąć pojemnik na kurz z odkurzacza ręcznego; naciśnij przycisk zwalniający wlot ssania, aby otworzyć wlot ssania i opróżnić pojemnik na kurz; Wyjmij zespół cyklonu; Wyjmij filtr HEPA; Przytrzymaj metalową siatkę, obróć ją, aby ją odblokować, a następnie zdejmij ją w dół. (Rys. 37-1)

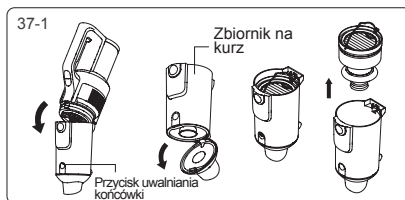

Po wyczyszczeniu, wytarciu i wysuszeniu każdej części złóż po kolei pojemnik na kurz, a następnie zamontuj go na odkurzaczu ręcznym. (Rys. 37-2)

## Konserwacja i przechowywanie

Zaleca się czyszczenie zbiornika brudnej wody, filtra, wałka szczotkowego i okienka szczotki po każdym użyciu. Jeśli wystąpi którakolwiek z poniższych sytuacji: ① Z filtra HEPA wycieka kurz; ② Poważnie uszkodzony filtr piankowy; ③ Wałek szczotki ma poważne wypadanie włosów lub silne wibracje i nietypowy hałas podczas użytkowania), zaleca się wtedy zakup materiałów eksploatacyjnych i ich wymianę.

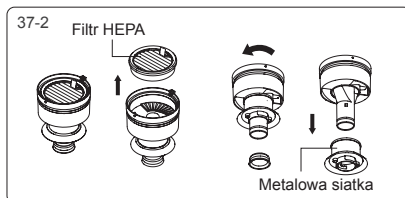

Gdy urządzenie jest długo bezczynne, umieść je w chłodnym i suchym miejscu, unikaj bezpośredniego światła słonecznego lub mokrego otoczenia.

Podczas pakowania i przechowywania maszyny należy ją wyczyścić i wysuszyć wszystkie części, aby zapobiec uszkodzeniu maszyny.



# Ważne informacje dotyczące bezpieczeństwa

Prosimy o zapoznanie się z instrukcjami i zachowanie jej na przyszłość.

Prosimy o zapoznanie się z instrukcjami oraz ostrzeżeniami przed użyciem. Nieprzestrzeganie instrukcji może skutkować porażeniem, pożarem lub poważnymi zranieniami.

## Ostrzeżenie

1. Urządzenie przeznaczone jest wyłącznie do użytku domowego.
2. Przed użyciem produktu sprawdź, czy lokalne napięcie jest zgodne z napięciem oznaczonym na zasilaczu.
3. Sprawdź produkt przed użyciem, przestań używać, jeśli produkt lub adapter są uszkodzone.
4. Używaj tylko zgodnie z opisem w tej instrukcji.
5. To urządzenie nie może być używane przez dzieci i osoby o ograniczonych zdolnościach fizycznych, sensorycznych lub umysłowych lub bez doświadczenia i wiedzy, chyba że znajdują się pod nadzorem lub są poinstruowane dotyczące bezpiecznego korzystania z urządzenia i rozumieją związane z tym zagrożenia.
6. Nie używaj tego produktu jako zabawki. Przechowuj ten produkt z dala od dzieci. Zadbaj o dzieci i upewnij się, że nie będą traktować tego produktu jako zabawki.
7. Nie dotykaj wtyczki mokrą ręką.
8. Zachowaj szczególną ostrożność podczas czyszczenia schodów, aby zapobiec upadkom.
9. Nie używaj, nie demontuj ani nie wymieniaj żadnego elementu, jeśli przewód zasilający, wtyczka, bateria lub części przewodzące są uszkodzone. Samodzielny demontaż lub wymiana elementów może spowodować porażenie prądem lub pożar. JIMMY nie bierze odpowiedzialności. Po uszkodzeniu produkt musi zostać naprawiony lub wymieniony przez JIMMY, dystrybutora JIMMY lub wykwalifikowaną osobę wyznaczoną przez JIMMY, aby uniknąć obrażeń.
10. Ładuj tylko za pomocą zasilacza określonego przez JIMMY.
11. Używać tylko akumulatora określonego przez JIMMY. Użycie jakiegokolwiek innego akumulatora może spowodować wybuch, obrażenia ciała lub uszkodzenie produktu.
12. Jeśli produkt nie działa zgodnie z instrukcją, zostanie poważnie uderzony, spadnie z wysokości, zostanie uszkodzony lub wpadnie do wody, nie używaj go i skontaktuj się z dystrybutorem JIMMY lub JIMMY. Używaj wyłącznie części zamiennych lub osprzętu określonych przez JIMMY.
13. Używaj tylko dedykowanych akcesoriów i elementów wymiennych JIMMY.
14. Nie ciągnij ani nie naciskaj kabla. Trzymaj kabel z dala od nagranych powierzchni. Nie umieszczaj kabla w zamkniętych drzwiach ani nie przeciągaj go przez ostrą krawędź lub róg. Trzymaj kabel z dala od obszaru chodzenia. Nie używaj produktu w poprzek kabla.
15. Odłącz produkt, gdy nie jest używany lub przed naprawą.
16. Nie ciągnij za przewód ani przewód do przenoszenia, aby przenieść produkt, ani nie używaj przewodu jako uchwytu.
17. Produkt jest ładowalnym urządzeniem elektrycznym. Nie pozostawiaj maszyny bez nadzoru. Wymij akumulator, gdy produkt jest czyszczony, naprawiany lub nieużywany.



18. Wyjmij akumulator, jeśli produkt jest czyszczony, naprawiany lub ma być nieużywany przez długi czas.
19. Nie zbliżaj się do urządzenia grzewczego ani nie wystawiaj na działanie promieni słonecznych przez dłuższy czas, aby zapobiec przegrzaniu powodującemu deformację obudowy.
20. Trzymaj z dala przedmioty, które mogą blokować drogę przepływu powietrza z wlotu i wylotu powietrza, aby zapobiec przegrzaniu maszyny.
21. Korpus i głowica produktu posiadają elementy elektryczne, nie można ich myć pod wodą.
22. Nie czyść ani nie demontuj osłony wałka szczotkowego lub wałka szczotkowego, gdy maszyna jest włączona lub pracuje, aby zapobiec urazom.
23. Nie używaj produktu do zbierania łatwopalnych i wybuchowych przedmiotów, takich jak benzyna, alkohol, perfumy, farby itp.
24. Nie używaj do odkurzania ostrych odpadków, takich jak np. stłuczone szkło.
25. Nie używaj produktu do zbierania wapna, cementu, tonera, gipsu w proszku, mąki i innych bardzo drobnych substancji.
26. Nie należy używać produktu do zbierania kwasowo-zasadowych płynów czyszczących, proszków do prania i innych żrących płynów.
27. Nie używaj produktu do zbierania łatwopalnych i wybuchowych przedmiotów, takich jak benzyna, alkohol, perfumy, farby itp.
28. Nie demontuj zamkniętej maszyny i nie próbuj zmieniać wydajności maszyny. Uzyskaj pomoc tylko od profesjonalnego personelu producenta, jego działu konserwacji lub podobnych działów, w przeciwnym razie spowoduje to zagrożenie.
29. Wyłącz zasilanie i odłącz ładowarkę, jeśli produkty są długo bezczynne.
30. Specyfikacja techniczna produktu w tej instrukcji oparta jest na wynikach testów laboratoryjnych JIMMY lub wyznaczonych stron trzecich. Firma zastrzega sobie wszelkie prawa do ostatecznych specyfikacji.

## Obsługa urządzenia

1. Ten produkt przeznaczony jest do twardych podłóg, w tym do podłóg woskowanych, podłóg gumowych, podłóg z płytek i uszczelnionych podłóg drewnianych, podłóg z litego drewna i innych płaskich powierzchni. Produkt może nie osiągnąć najlepszej wydajności na nierównej powierzchni.
2. Nie włączaj urządzenie przed zamontowaniem zbiornika brudnej wody i zbiornika czystej wody zgodnie z instrukcją.
3. Nie potrząśnij produktem w górę i w dół ani nie uderzaj gwałtownie, aby zapobiec dostaniu się brudnej wody do silnika; gdy produkt jest włączony, nie należy podnosić ani przenosić urządzenia w górę i w dół, przechylać go na bok ani kłaść go płasko na podłodze, aby zapobiec przedostawaniu się brudnej wody do silnika.
4. Nie uruchamiaj produktu, jeśli zablokowany jest wlot powietrza.
5. Po użyciu produktu wyczyść zbiornik brudnej wody, ssawkę, ścieżkę powietrza i przechowuj w przewiewnym i suchym miejscu. Mokre miejsce negatywnie wpływa na izolację i żywotność urządzeń elektrycznych.

## Ostrzeżenie dotyczące środka czyszczącego

1. Dostanie się dużej ilości roztworu czyszczącego do silnika może spowodować uszkodzenie urządzenia.
2. Należy wymieszać roztwór z czystą wodą zgodnie z instrukcją (stosunek roztworu do czystej wody wynosi 1:25). Zaleca się stosowanie dostarczonego roztworu czyszczącego. Nie używaj roztworu czyszczącego zawierającego kwasy, zasady, roztwory alkoholowe lub substancje szkodliwe dla środowiska.
3. Przechowuj roztwór czyszczący w miejscu niedostępnym dla dzieci. Jeśli jakkolwiek roztwór dostanie się do oczu, natychmiast przemyj je czystą wodą. Jeśli jakkolwiek roztwór zostanie przypadkowo połknięty, natychmiast skontaktuj się z lekarzem.
4. Usuwanie brudnej wody i roztworu powinno przebiegać zgodnie z lokalnymi przepisami ochrony środowiska.

## Utylizacja akumulatora

1. Bateria w produkcie zawiera materiały szkodliwe dla środowiska. Przed utylizacją wyjmij akumulator z produktu.
2. Wyłącz produkt i odłącz zasilacz przed wyjęciem akumulatora.
3. Ze zużytym akumulatorem należy obchodzić się bezpiecznie i prawidłowo. Nie wrzucaj go do ognia, wody ani gleby.
4. Jeśli wyciek z baterii spowoduje zanieczyszczenie skóry lub odzieży, należy przemyć to miejsce czystą wodą i natychmiast skontaktować się z lekarzem.

## Solución de problemas

Antes de confiar en el departamento de mantenimiento, compruebe los siguientes puntos.

Problem	Możliwa przyczyna	Rozwiązanie
Nie można włączyć lub wyłączyć	Niski poziom mocy	Naładuj akumulator
	Przycisk wł./wył. nie jest naciśnięty	Przycisk wł./wył. nie jest naciśnięty Naciśnij przycisk wł./wył.
	Szczotka obrotowa zablokowana	Wyczyść szczotkę
	Zbiornik na brudną wodę pełny	Wyczyść zbiornik na brudną wodę
	Akumulator nie jest poprawnie założony	Włóż z powrotem akumulator
	Wlot zablokowany	Wyczyść wlot oraz filtr
Słaba siła ssania	Wlot zablokowany	Wyczyść wlot oraz filtr
	HEPA nie jest założony	Założ HEPA
Nietypowy hałas	Wlot zablokowany	Wyczyść wlot oraz filtr
	HEPA nie jest założony	Założ HEPA
Natrysk nie wydziela wody	Zbiornik na czystą wodę jest pusty	Napełnij zbiornik na czystą wodę
	Spust natrysku nie jest naciśnięty	Naciśnij spust natrysku
	Zbiornik na czystą wodę nie jest założony	Założ z powrotem zbiornik na czystą wodę
Woda wydostaje się z wylotu powietrza	HEPA i pojemnik na kurz nie są suche	Wysusz HEPA oraz zbiornik na kurz przed ponownym użyciem
	Metalowy filtr nie jest założony w zbiorniku	Założ metalowy filtr z powrotem w zbiorniku
	Miękki plastik ugina się pod filtrem	Założ z powrotem filtr, nie należy zginać miejsca klejenia

Uwaga: Jeśli powyższy przewodnik rozwiązywania problemów nie zapewni rozwiązania lub na ekranie wyświetla się kod błędu od F1 do F8, skontaktuj się z serwisem lub lokalnym dystrybutorem w celu uzyskania pomocy.

 System error contact after service	<b>F1</b> Battery failure	<b>F2</b> Charger failure	<b>F3</b> Vacuum motor short-circuited	<b>F4</b> Battery cell failure
<b>F5</b> Vacuum motor over current protection	<b>F6</b> Vacuum motor ver current protection	<b>F7</b> Serial communication error	<b>F8</b> NTC failure short or open circuit)	

# Parametry

## Parametry

Nazwa produktu	Bezprzewodowy odkurzacz
Model	HW10 Pro
Moc znamionowa	350W
Napięcie znamionowe	25.2V---
Pojemność akumulatora	3800mAh
Czas ładowania	4-5h
Wejście adaptera	100-240V ~ 50/60Hz

## Obwody

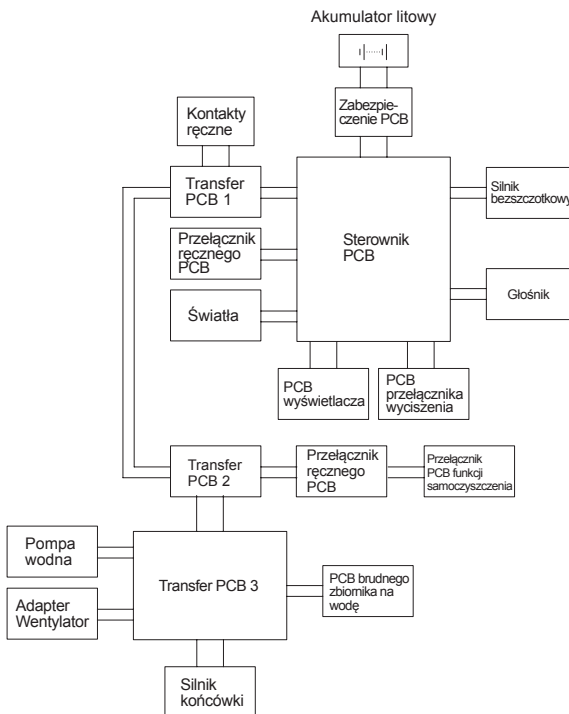

## Informacje o producencie

Producent	Kingclean Electric Co., Ltd
Adres	No.1 Xiangyang road, Suzhou New District, Jiangsu province, 215009, China



## Utylizacja

Maszynę, akcesoria i opakowanie należy poddać recyklingowi po zużyciu.



Nie należy utylizować produktu z pozostałymi odpadami domowymi.

## Tylko dla krajów UE:

Zgodnie z Wytyczną Europejską 2012/19/UE, urządzenia, które nie nadają się już do użytku oraz zgodnie z Wytyczną Europejską 2006/66/WE, wadliwe lub zużyte akumulatory/baterie muszą być zbierane oddzielnie i utylizowane w sposób przyjazny dla środowiska.

Zintegrowane baterie mogą być wyjmowane do utylizacji wyłącznie przez wykwalifikowany personel. Otwarcie obudowy obudowy może uszkodzić lub zniszczyć maszynę.

Nie wyrzucaj akumulatorów/baterii do odpadów domowych, ognia ani wody. Ogniwa/baterie powinny, jeśli to możliwe, być rozładowywane, zbierane, poddawane recyklingowi lub utylizowane w sposób przyjazny dla środowiska.





# JIMMY



jimmy technology 

Contact us -we'll get back within 1 business day.



Web:[www.jimmyglobal.com](http://www.jimmyglobal.com)

Email:[support@jimmyglobal.com](mailto:support@jimmyglobal.com)