

polaris

since 1995

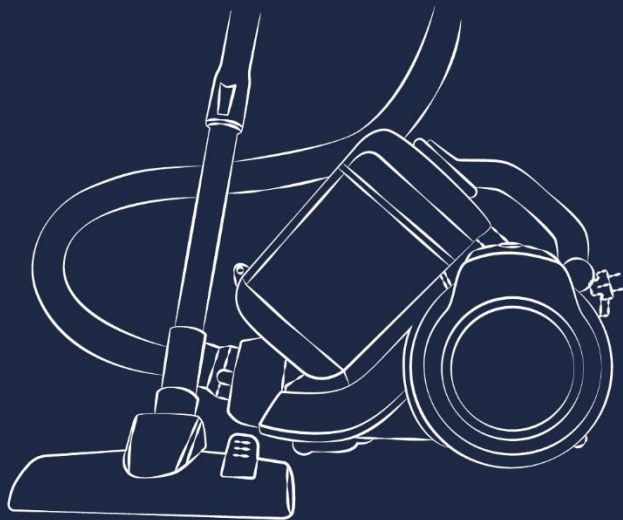

PVC 1834 Silent

Руководство по эксплуатации / Гарантия
Manual instruction / Guarantee



Уважаемый покупатель!

Благодарим Вас за выбор продукции торговой марки POLARIS.

Наши изделия разработаны в соответствии с высокими требованиями качества, функциональности и дизайна.

Мы уверены, что Вы будете довольны приобретением нового изделия от нашей фирмы.

Перед началом эксплуатации прибора внимательно и полностью изучите данное руководство, в котором содержится важная информация, касающаяся Вашей безопасности, а также рекомендации по правильному использованию прибора и уходу за ним.

Внимание!

Сохраните руководство вместе с гарантийным талоном, кассовым чеком, по возможности, картонной коробкой и упаковочным материалом

СОДЕРЖАНИЕ

Общая информация	4
Общие указания по безопасности	4
Специальные указания по безопасности	6
Сфера использования	7
Описание прибора	7
Комплектация	8
Эксплуатация	8
Применение	9
Чистка и хранение	11
Неисправности и их устранение	13
Хранение/транспортировка/реализация/утилизация	14
Технические характеристики	14
Информация о сертификации	15
Гарантийные обязательства	16

ОБЩАЯ ИНФОРМАЦИЯ

Настоящее руководство по эксплуатации предназначено для ознакомления с техническими данными, устройством, правилами эксплуатации и хранения пылесоса бытового, модель **PVC 1834 Silent POLARIS** (далее по тексту – пылесос, прибор).

ОБЩИЕ УКАЗАНИЯ ПО БЕЗОПАСНОСТИ

- Эксплуатация прибора должна производиться в соответствии с «Правилами технической эксплуатации электроустановок потребителей».
- Прибор предназначен исключительно для использования в быту. Продолжительное использование прибора в коммерческих целях может привести к его перегрузке, в результате чего он может быть поврежден или может нанести вред здоровью людей.
- Перед использованием внимательно прочитайте данное Руководство и сохраните его.
- Прибор должен быть использован только по назначению в соответствии с данным Руководством.
- Данный прибор не предназначен для использования людьми (включая детей), у которых есть физические, нервные или психические отклонения, или недостаток опыта и знаний, за исключением случаев, когда за такими лицами осуществляется надзор или проводится их инструктирование относительно использования данного прибора лицом, отвечающим за их безопасность. Необходимо осуществлять надзор за детьми с целью недопущения их игр с прибором.
- Каждый раз перед включением прибора осмотрите его. При наличии повреждений прибора и сетевого шнура ни в коем случае не включайте прибор в розетку.
- Не следует использовать прибор после падения, если имеются видимые признаки повреждения. Перед использованием прибор должен быть проверен квалифицированным специалистом.



Внимание! Не используйте прибор вблизи ванн, раковин или других емкостей, заполненных водой.

- Ни в коем случае не погружайте прибор в воду или другие жидкости.
- Включайте прибор только в источник переменного тока (~). Перед включением убедитесь, что прибор рассчитан на напряжение, используемое в сети.



1
Не подвергайте прибор экстремальным внешним воздействиям



2
Защищайте прибор от любых ударов



3
После окончания срока службы не выбрасывайте прибор вместе с бытовыми отходами



4
Ни в коем случае не погружайте прибор в воду или другие жидкости

- Любое ошибочное включение лишает Вас права на гарантийное обслуживание.
- Не пользуйтесь нестандартными источниками питания или устройствами подключения.
- Перед включением прибора в сеть убедитесь, что он находится в выключенном состоянии.
- Не используйте прибор вне помещений. Предохраняйте прибор от жары, прямых солнечных лучей, ударов об острые углы, влажности (ни в коем случае не погружайте прибор в воду).
- Не включайте шнур питания в сеть влажными руками.
- По окончании эксплуатации, чистке или поломке прибора всегда отключайте его от сети.
- Не оставляйте прибор без присмотра.
- Храните прибор в недоступном для детей месте.
- Нельзя переносить прибор, держа его за сетевой шнур.
- Запрещается также отключать прибор от сети, держа его за сетевой шнур. При отключении прибора от сети держитесь за штепсельную вилку, не касаясь токопроводящих штырей.
- Замену сетевого шнура могут осуществлять только квалифицированные специалисты-сотрудники сервисного центра. Неквалифицированный ремонт представляет прямую опасность для пользователя.
- Не производите ремонт прибора самостоятельно. Ремонт, осмотр и регулировка должны производиться только квалифицированными специалистами сервисного центра.
- Для ремонта прибора могут быть использованы только оригинальные запасные части.

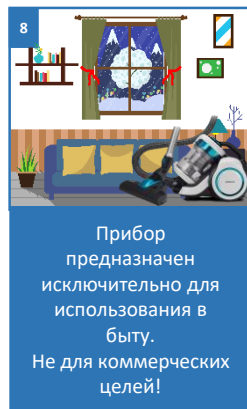
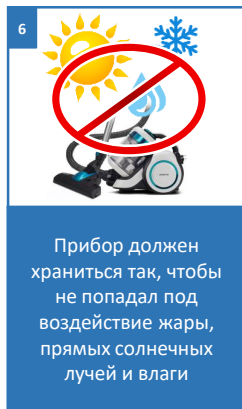
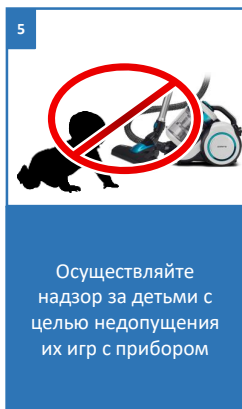

СПЕЦИАЛЬНЫЕ УКАЗАНИЯ ПО БЕЗОПАСНОСТИ

- При работе прибора располагайте его вдали от нагревательных и других электрических приборов.
- Запрещается использование пылесоса без пылесборника и без фильтров, а также с загрязненными либо поврежденными фильтрами, либо с фильтрами, не соответствующими данной модели.
- Не используйте химические растворители для очистки пылесоса.
- Не собирайте пылесосом следующие предметы и материалы:
 - горячие предметы: пепел, угольки, окурки и др.;
 - острые предметы: битое стекло, иголки, канцелярские кнопки, скрепки и др.;
 - краситель, используемый в принтерах или копировальных машинах, т.к. он является электропроводной смесью и не удаляется из фильтра полностью;
 - ядовитые, взрывоопасные и разъедающие вещества;
 - асбест или асбестовую пыль;
 - строительную гипсо-цементно-известковую пыль;
 - крупнолистовые фрагменты;
 - влажную пыль и грязь;
 - воду и другие жидкости.
- Не пылесосьте людей и домашних животных.
- Используйте только рекомендованные производителем аксессуары и запасные части.
- Не тяните пылесос за гибкий шланг. Регулярно проверяйте его состояние. Не используйте шланг, если он поврежден.
- Не закрывайте воздуховыпускные и выпускные отверстия пылесоса.
- Запрещено устанавливать пылесос на края и боковые части корпуса. Пылесос всегда должен находиться в горизонтальном положении, следите за устойчивостью пылесоса на лестнице.



1
При работе прибора располагайте его вдали от нагревательных и других электрических приборов



2
Не используйте химические растворители для очистки пылесоса



3
Не пылесосьте людей и домашних животных



4
Следите за устойчивостью пылесоса на лестнице

СФЕРА ИСПОЛЬЗОВАНИЯ

- Прибор предназначен исключительно для бытового использования в соответствии с данным руководством.
- Прибор не предназначен для промышленного и коммерческого использования.
- Прибор также не предназначен для использования вне помещений и в неотапливаемых помещениях при температуре воздуха ниже +5°C и повышенной влажности.
- Производитель не несет ответственности за ущерб, возникший в результате неправильного или непредусмотренного настоящим руководством по эксплуатации.

ОПИСАНИЕ ПРИБОРА

Пылесос PVC 1834 Silent предназначен для сухой уборки бытовых помещений путем всасывания пыли и мелкого мусора.



Возможные цвета: жемчужно-серый, жемчужно-бирюзовый, серебристый

КОМПЛЕКТАЦИЯ

- | | |
|---|---------|
| 1. Пылесос | - 1 шт. |
| 2. Гибкий армированный шланг | - 1 шт. |
| 3. Телескопическая трубка | - 1 шт. |
| 4. Щетка для пола и ковров | - 1 шт. |
| 5. Насадка для мебели | - 1 шт. |
| 6. Щелевая насадка | - 1 шт. |
| 7. Держатель насадок | - 1 шт. |
| 8. Руководство по эксплуатации | - 1 шт. |
| 9. Гарантийный талон | - 1 шт. |
| 10. Упаковка (полиэтиленовый пакет + коробка) | - 1 шт. |

ЭКСПЛУАТАЦИЯ

Откройте коробку, аккуратно извлеките прибор, освободите его от всех упаковочных материалов.



Внимание: не поднимайте и не переносите пылесос за ручку пылесборника. Для переноски пылесоса служит ручка (см. раздел «Описание прибора»)

1. Присоединение шланга:
 - Вставьте наконечник шланга до щелчка в воздухозаборное отверстие патрубка, совместив выступы на присоединительной части шланга с пазами на патрубке.
 - Наконечник автоматически закрепится
2. Отсоединение шланга:
 - Отключите прибор из розетки.
 - Нажмите на кнопки с боковых сторон наконечника шланга и извлеките наконечник из гнезда
3. Вставьте наконечник ручки шланга в неподвижную часть телескопической трубки



Примечание: при уборке расположение держателя насадок на трубе (не обязательно. Можно хранить насадки в любом удобном месте.

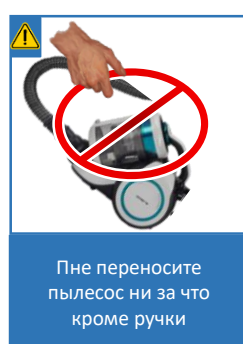

- Сдвиньте вперед (от себя) пластиковый фиксатор на неподвижной части телескопической трубки и вытяните ее выдвигающуюся часть до необходимой длины. Отрегулируйте длину телескопической трубки.
- Наденьте необходимую насадку на выдвигающуюся часть телескопической трубки (большую щетку «пол/ковер» или щелевую насадку/щетку для мебели)
- Подготовка насадки для чистки ковров, плиточных, деревянных покрытий:
 - Ковровые покрытия – щётка не выдвинута.
 - Жесткие покрытия – щётка выдвинута.

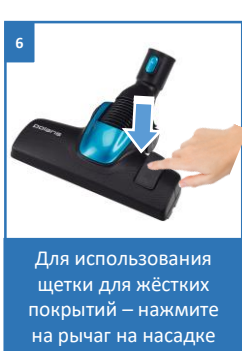

ПРИМЕНЕНИЕ

1. Вытяните шнур на необходимую длину, излишек смотайте с помощью кнопки



Внимание! Не вытягивайте шнур дальше желтой отметки, которая сигнализирует о приближении конца разматываемого шнура. Красная отметка обозначает конец разматываемого шнура.

2. Подключите прибор к сети.

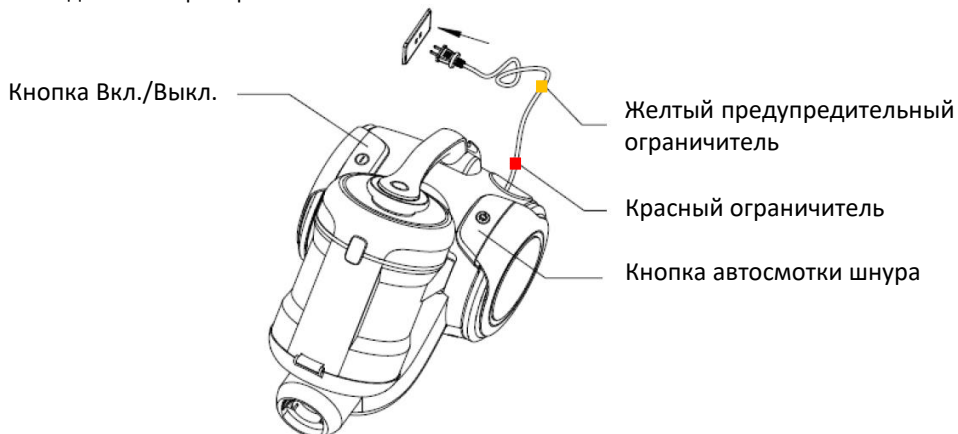



Внимание! Перед подключением прибора к сети, проверьте соответствие его технических характеристик (см. раздел «Технические характеристики») параметрам сети.

3. Для включения прибора нажмите кнопку ВКЛ./ВЫКЛ. на корпусе пылесоса.
4. По завершении работы выключите пылесос с помощью кнопки ВКЛ./ВЫКЛ. на корпусе, затем отключите прибор от сети.
5. Чтобы смотать кабель, нажмите кнопку автоматической смотки одной рукой. Направляйте кабель другой рукой, чтобы он равномерно поступал на приёмное устройство.



ЦИКЛОННАЯ СИСТЕМА СБОРА ПЫЛИ

Циклонная система не требует мешка для сбора пыли. Частицы пыли всасываются в пылесборник потоком воздуха. Крупные частицы оседают в пылесборнике. Затем воздух проходит через фильтр пылесборника, предмоторный фильтр и очищается защитным HEPA фильтром, который установлен на выходе из пылесоса.



При загрязненных фильтрах снижается эффективность всасывания и увеличивается нагрузка на мотор.

Следует очищать фильтры и пылесборник после каждой уборки (см. раздел «Чистка и хранение»).



Предупреждение!

Никогда не применяйте прибор без установленных оригинальных фильтров, а также при поврежденных или загрязнённых фильтрах. Не заменяйте ничем оригинальные фильтры. В противном случае пыль попадёт в мотор и приведёт к поломке устройства.

ЧИСТКА И ХРАНЕНИЕ

Очистка пылесборника

- Отключите прибор и отсоедините шнур от розетки. Тяните только за штепсельную вилку, а не за шнур. Не касайтесь токоведущих штырей.
- Снимите пылесборник вместе с системой чистки, для чего нажмите на кнопку фиксации, расположенную на ручке для переноски. Удерживая кнопку нажатой, потяните ручку вверх. Достаньте незакрепленный пылесборник
- Держа пылесборник за круглый держатель, расположите его над мусорным баком. Надавите на защелки открывания нижней крышки пылесборника для очистки от пыли
- Нажмите на изображение стрелки на фиксаторе верхней крышки пылесборника. Откройте верхнюю крышку.
- Извлеките входной фильтр. Вытряхните его, слегка постукивая о твердую опору. Извлеките из пылесборника узел циклонного фильтра в сборе. Промойте холодной проточной водой пылесборник и узел циклонного фильтра. При необходимости также промойте входной фильтр под холодной проточной водой. Не используйте мыло и моющие средства!
- Высушите фильтры и пылесборник при комнатной температуре в течение 24 часов. Перед установкой проверьте фильтр на отсутствие видимых повреждений. Не используйте поврежденный фильтр, замените его на новый. Соберите пылесборник в последовательности, обратной разборке, при этом выступы на узле циклонного фильтра должны совпасть с соответствующими пазами пылесборника.
- Проверьте на наличие пыли предмоторный фильтр в диффузоре моторного отсека. При необходимости извлеките и промойте его холодной проточной водой без применения моющих средств и высушите при комнатной температуре. Устанавливать влажные фильтры и включать пылесос с влажными фильтрами категорически запрещено.
- Поверните пылесос задней стороной к себе. Нажмите вправо на кнопку крышки отсека выходного HEPA фильтра потяните крышку отсека на себя и снимите ее. Нажмите вниз с небольшим усилием на ручку фильтра, расположенную в его верхней части, для освобождения защелки фильтра Извлеките выходной HEPA фильтр потянув его на себя
- Вытряхните его, перевернув и слегка постукивая внутренней стороной фильтра о твердую плоскость. При необходимости промойте фильтр под холодной проточной водой. Не используйте мыло и моющие средства!



Отключите прибор и отсоедините шнур от розетки

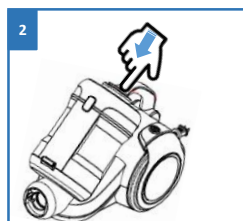

Нажмите на кнопку фиксации пылесборника

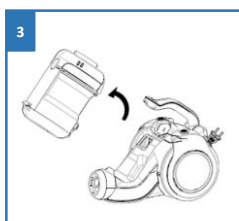

Снимите пылесборник вместе с системой чистки

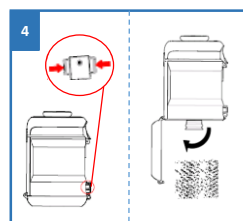

Надавите на защелки открывания нижней крышки пылесборника для очистки от пыли

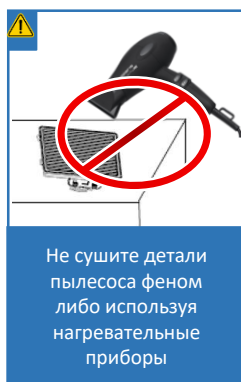
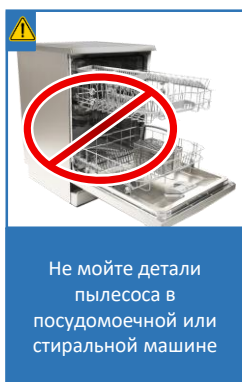
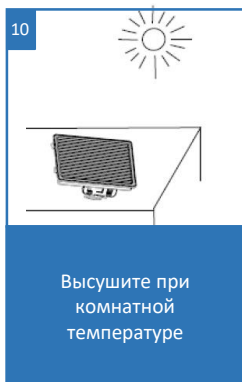
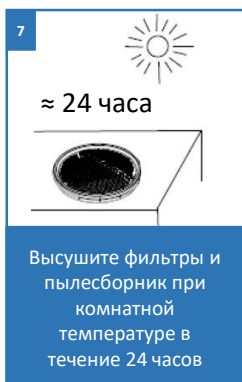

ВНИМАНИЕ!

Не мойте детали пылесоса в посудомоечной или стиральной машине и не сушите их феном либо используя нагревательные приборы.



Если мощность всасывания упала, но контейнер ещё не заполнен до максимальной отметки, откройте контейнер и посмотрите, не загромождает ли что то отверстия пылесборника и фильтра.



Пожалуйста, очищайте устройство при обнаружении засора и после каждой уборки

НЕИСПРАВНОСТИ И ИХ УСТРАНЕНИЕ

В данной таблице перечислены наиболее распространенные проблемы, возникающие при использовании прибора. Если самостоятельно справиться с возникшими проблемами не удастся, обратитесь в центр поддержки потребителей, либо в авторизованный сервисный центр.

Проявление неисправности	Возможные причины	Способы устранения
Прибор не включается	Нет питания	Проверьте надёжность подключения шнура питания к электросети
Мощность всасывания недостаточна или снижается во время работы	Образовался засор в пылесборнике, фильтре, шланге или насадке	Очистите или замените пылесборник и фильтры. Проверьте и устранили засоры в шланге и насадке.
Шнур не сматывается полностью	Шнур перекручен, загрязнён или смотан неровно	При отключенном от сети приборе вытяните шнур на всю длину, протрите влажной тканью, просушите и равномерно сматывайте обратно.
Шнур не вытаскивается полностью	Шнур питания скручен	Нажмите на кнопку авто смотки и вытяните шнур несколько раз.



Внимание! Если с помощью описанных выше шагов Вы не можете устранить проблему своими силами, обратитесь, пожалуйста, в Авторизованный сервисный центр POLARIS.

Во избежание риска пожара, поражения электрическим током, получения травмы при использовании вашего прибора, а также его поломки, строго соблюдайте основные меры предосторожности при работе с данным прибором, а также общие указания по безопасности при работе с электроприборами.

ХРАНЕНИЕ, ТРАНСПОРТИРОВКА, РЕАЛИЗАЦИЯ

ХРАНЕНИЕ

Электроприборы хранятся в закрытом сухом и чистом помещении при температуре окружающего воздуха не выше плюс 40°C с относительной влажностью не выше 70% и отсутствии в окружающей среде пыли, кислотных и других паров, отрицательно влияющих на материалы электроприборов.

ТРАНСПОРТИРОВКА

Электроприборы транспортируют всеми видами транспорта в соответствии с правилами перевозки грузов, действующими на транспорте конкретного вида. При перевозке прибора используйте оригинальную заводскую упаковку.

Транспортирование приборов должно исключать возможность непосредственного воздействия на них атмосферных осадков и агрессивных сред.

РЕАЛИЗАЦИЯ

Правила реализации не установлены.

Примечание: По окончании срока эксплуатации электроприбора не выбрасывайте его вместе с обычными бытовыми отходами, а передайте в официальный пункт сбора на утилизацию. Таким образом, Вы поможете сохранить окружающую среду

ТРЕБОВАНИЯ ПО УТИЛИЗАЦИИ

Отходы, образующиеся при утилизации изделий, подлежат обязательному сбору с последующей утилизацией в установленном порядке и в соответствии с действующими требованиями и нормами отраслевой нормативной документации, в том числе в соответствии с СанПиН 2.1.7.1322-03 «Гигиенические требования к размещению и обезвреживанию отходов производства и потребления» .

ТЕХНИЧЕСКИЕ ХАРАКТЕРИСТИКИ

PVC1834 Silent пылесос бытовой электрический торговой марки POLARIS

Напряжение: 220 - 240 В

Частота: ~ 50 Гц

Максимальная мощность: 1800 Вт

Эффективный объем контейнера для пыли : 1.7 л

Класс защиты - 2



Примечание: Вследствие постоянного процесса внесения изменений и улучшений, между инструкцией и изделием могут наблюдаться некоторые различия.

Производитель надеется, что пользователь обратит на это внимание.

ИНФОРМАЦИЯ О СЕРТИФИКАЦИИ

Продукция прошла процедуру подтверждения соответствия требованиям ТР ТС 004/2011 «О безопасности низковольтного оборудования», ТР ТС 020/2011 «Электромагнитная совместимость технических средств», ТР ЕАЭС 037/2016 «Об ограничении применения опасных веществ в изделиях электротехники и радиоэлектроники» и маркируется единым знаком обращения продукции на рынке государств-членов Таможенного Союза.

Информацию о номере сертификата/декларации соответствия и сроке его действия Вы можете получить в месте приобретения изделия POLARIS или у Уполномоченного представителя изготовителя.



Срок службы изделия: 3 года

Срок гарантии на изделие: 36 месяцев

Информацию о месяце и годе изготовления необходимо смотреть на паспортной табличке на приборе

Изготовитель:

POLARIS CORPORATION LIMITED -ПОЛАРИС КОРПОРЕЙШН ЛИМИТЕД

Блок 1801, 18/F, Джубили Сентр, 46 Глостер Роуд, Ванчай, Гонконг

Unit 1801, 18/F, Jubilee Centre, 46 Gloucester Road, Wanchai, Hong Kong

Импортер: ООО «ЭйДжиАй Электроникс», Россия, 115419, г.Москва, улица Орджоникидзе, д. 11,

строение 3, этаж 4 помещение/комната 13, Тел. +7 (495) 419-12-56

Уполномоченный представитель изготовителя в РФ и государствах-членах Таможенного Союза:
ООО "Поларис Инт", Россия, 105005, г.Москва, 2-ая Бауманская ул., д.7, стр.5, ком.26

Телефон единой справочной службы: 8-800-700-11-78

ГАРАНТИЙНЫЕ ОБЯЗАТЕЛЬСТВА

Изделие: Пылесос бытовой электрический

Модель: PVC 1834 Silent

Настоящая гарантия действует в течение 36 месяцев с подтвержденной даты приобретения изделия и подразумевает гарантийное обслуживание изделия в соответствии с Законом РФ «О защите прав потребителей».

1. Гарантийные обязательства изготовителя распространяются на все модели, выпускаемые под торговой маркой «POLARIS» и приобретенные у уполномоченных изготовителем продавцов, в странах, где предоставляется гарантийное обслуживание (независимо от места покупки).
2. Изделие должно использоваться в строгом соответствии с руководством по эксплуатации и соблюдением правил и требований по безопасности.
3. Настоящая гарантия не распространяется на недостатки, возникшие после передачи товара потребителю вследствие:
 - Химического, механического или иного воздействия, попадания посторонних предметов, жидкостей, насекомых и продуктов их жизнедеятельности внутрь изделия;
 - Неправильной эксплуатации, заключающейся в использовании изделия не по его прямому назначению, а также установки и эксплуатации изделия с нарушением требований Руководства по эксплуатации и правил техники безопасности;
 - Использования изделия в целях, для которых оно не предназначено;
 - Нормальной эксплуатации, а также естественного износа, не влияющие на функциональные свойства: механические повреждения внешней или внутренней поверхности (вмятины, царапины, потертости), естественные изменения цвета металла, в т.ч. появление радужных и темных пятен, а также - коррозии на металле в местах повреждения покрытия и непокрытых участках металла;
 - Износа деталей отделки, насадок и аксессуаров, ламп, батарей, защитных экранов, фильтров, накопителей мусора, уплотнительных элементов, ремней, щеток и иных деталей с ограниченным сроком использования и подверженных естественному износу в процессе эксплуатации;
 - Ремонта изделия, произведенного лицами или организациями, не являющимися Авторизованными сервисными центрами*;
 - Повреждений изделия при транспортировке, некорректного его использования, а также в связи с непредусмотренными конструкцией изделия модификациями или самостоятельным ремонтом.
4. Изготовитель не несет гарантийные обязательства, если на изделии отсутствует паспортная идентификационная табличка, либо данные в ней стертые или исправлены.
5. Настоящая гарантия действительна только для изделий, используемых для личных бытовых нужд, и не распространяется на изделия, которые используются для коммерческих, промышленных или профессиональных целей.

Внимание!! Изготовитель не несет ответственности за возможный вред, прямо или косвенно причиненный изделием POLARIS людям, домашним животным, окружающей среде, или ущерб имуществу в случае, если это произошло в результате несоблюдения правил или условий эксплуатации и установки изделия, умысленных или неосторожных действий потребителя или третьих лиц.

По всем вопросам, связанным с техническим обслуживанием, проверкой качества, гарантийным и постгарантийным ремонтом изделий POLARIS обращайтесь в ближайший Авторизованный сервисный центр POLARIS или к продавцу – уполномоченному дилеру POLARIS

Гарантийный ремонт изделий POLARIS осуществляют только Авторизованные сервисные центры POLARIS.

*Адреса Авторизованных сервисных центров на сайте Компании: www.polar.ru

Для подтверждения даты приобретения изделия при гарантийном ремонте или предъявления иных предусмотренных законом требований просим Вас сохранять документы о покупке.

Таковыми документами могут являться заполненный гарантийный талон POLARIS, кассовый чек или квитанция Продавца, иные документы, подтверждающие дату и место покупки.

При не предоставлении документа, подтверждающего дату приобретения изделия, срок гарантии исчисляется с даты изготовления изделия.

Дата изготовления указана на паспортной идентификационной табличке, находящейся на задней стенке изделия



Шановний покупцю!

Дякуємо за вибір продукції торгової марки POLARIS.

Наші вироби розроблено відповідно до високих вимог якості, функціональності та дизайну.

Ми впевнені, що Ви будете задоволені придбанням нового виробу від нашої фірми.

Перед початком експлуатації приладу уважно та повністю ознайомтеся з цією інструкцією, в якій міститься важлива інформація щодо Вашої безпеки, а також рекомендації щодо правильного використання приладу та догляду за ним.

Увага!

Збережіть інструкцію разом із гарантійним талоном, касовим чеком, по можливості, картонною коробкою та пакувальним матеріалом

ЗМІСТ

Загальна інформація	19
Загальні вказівки щодо безпеки	19
Спеціальні вказівки з безпеки	21
Сфера використання	22
Опис приладу	22
Комплектація	23
Експлуатація	23
Примітка	24
Чищення та зберігання	26
Несправності та їхнє усунення	28
Зберігання/транспортування/реалізація/утилізація	29
Технічні характеристики	29
Інформація про сертифікацію	30
Гарантійні зобов'язання	31

ЗАГАЛЬНА ІНФОРМАЦІЯ

Ця інструкція з експлуатації призначена для ознайомлення з технічними даними, будовою, правилами експлуатації та зберігання пилососа побутового, модель **PVC 1834 Silent POLARIS** (далі за текстом – пилосос, прилад).

ЗАГАЛЬНІ ВКАЗІВКИ ЩОДО БЕЗПЕКИ

- Експлуатація приладу повинна проводитись відповідно до «Правил технічної експлуатації електроустановок споживачів».
- Прилад призначений виключно для використання в побуті. Тривале використання приладу в комерційних цілях може призвести до його перевантаження, внаслідок чого він може бути пошкоджений або може зашкодити здоров'ю людей.
- Перед використанням уважно прочитайте цю Інструкцію та збережіть її.
- Прилад необхідно використовувати тільки за призначенням відповідно до цієї Інструкції.
- Цей прилад не призначений для використання особами (а також дітьми), у яких є фізичні, нервові чи психічні відхилення або брак досвіду та знань, за винятком випадків, коли за такими особами здійснюється нагляд або проводиться їхнє інструктування щодо використання цього приладу особою, яка відповідає за їхню безпеку. Необхідно здійснювати нагляд за дітьми з метою недопущення їх ігор із приладом.
- Щоразу перед увімкненням приладу огляньте його. За наявності пошкоджень приладу та мережевого шнура в жодному разі не вмикайте прилад у розетку.
- Не використовуйте прилад після падіння, якщо є видимі ознаки пошкодження. Перед використанням прилад має бути перевірено кваліфікованим спеціалістом.



Увага! Не використовуйте прилад поблизу ванни, раковини або інших ємностей, наповнених водою.

- У жодному разі не занурюйте прилад у воду чи інші рідини.
- Вмикайте прилад лише у джерело змінного струму (~). Перед увімкненням переконайтеся, що прилад розрахований на напругу, яка використовується в мережі.



1
Не піддавайте прилад екстремальним зовнішнім впливам



2
Захищайте прилад від будь-яких ударів



3
Після закінчення строку служби не викидайте прилад разом із побутовими відходами



4
У жодному разі не занурюйте прилад у воду чи інші рідини

- Будь-яке хибне увімкнення позбавляє Вас права на гарантійне обслуговування.
- Не користуйтеся нестандартними джерелами живлення та пристроями з'єднання.
- Перед увімкненням приладу в мережу переконайтеся, що він у вимкненому стані.
- Не використовуйте прилад поза приміщеннями. Захищайте прилад від спеки, прямих сонячних променів, ударів об гострі кути, вологості (у жодному разі не занурюйте прилад у воду).
- Не вмикайте шнур живлення в мережу вологими руками.
- Після закінчення експлуатації, під час чищення або у разі поломки приладу завжди відключайте його від мережі.
- Не залишайте прилад без нагляду.
- Зберігайте прилад у недоступному для дітей місці.
- Не можна переносити прилад, тримаючи його за мережевий дрiт.
- Забороняється також від'єднувати прилад від мережі, тримаючи його за мережевий дрiт. При відключенні приладу від мережі тримайтеся за штепсельну вилку, не торкаючись струмопровідних штирів.
- Заміну мережевого шнура можуть здійснювати лише кваліфіковані спеціалісти — співробітники сервісного центру. Некваліфікований ремонт становить пряму небезпеку для користувача.
- Не здійснюйте ремонт приладу самостійно. Ремонт, огляд та регулювання повинні проводитись лише кваліфікованими фахівцями сервісного центру.
- Для ремонту приладу можна використовувати тільки оригінальні запасні частини.

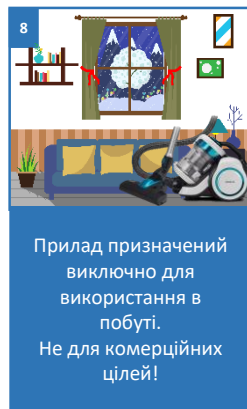
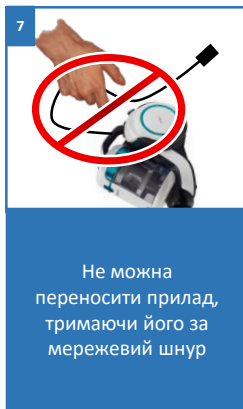
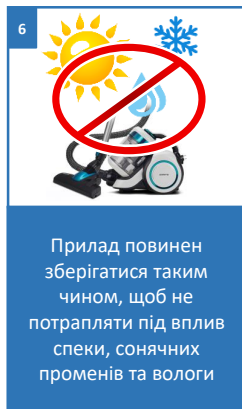

СПЕЦІАЛЬНІ ВКАЗІВКИ З БЕЗПЕКИ

- Під час роботи приладу розташуйте його далеко від нагрівальних та інших електричних приладів.
- Забороняється використовувати пиросос без пилозбірника та без фільтрів, а також із забрудненими або пошкодженими фільтрами, або з фільтрами, що не відповідають цій моделі.
- Не використовуйте хімічні розчинники для очищення пирососу.
- Не збирайте пирососом такі предмети та матеріали:
 - предмети, що горять: попіл, вугілля, недопалки та ін;
 - гострі предмети: бите скло, голки, канцелярські кнопки, скріпки та ін;
 - барвник, що використовується у принтерах чи копіювальних машинах, оскільки він є електропровідною сумішшю і не видаляється з фільтра повністю;
 - отруйні, вибухонебезпечні речовини та ті, що роз'їдають;
 - азбест або азбестовий пил;
 - будівельний гіпсо-цементно-вапняний пил;
 - крупнолистові фрагменти;
 - вологий пил та бруд;
 - воду та інші рідини.
- Не чистіть пирососом людей та домашніх тварин.
- Використовуйте лише рекомендовані виробником аксесуари та запасні частини.
- Не тягніть пиросос за гнучкий шланг. Регулярно перевіряйте його стан. Не використовуйте шланг, якщо він пошкоджений.
- Не закривайте отвори повітровипуску та інші випускні отвори пирососа.
- Заборонено встановлювати пиросос на краї та бічні частини корпусу. Пиросос завжди має знаходитися у горизонтальному положенні, слідкуйте за стійкістю пирососа на сходах.



1
Під час роботи приладу розташуйте його далеко від нагрівальних та інших електричних приладів



2
Не використовуйте хімічні розчинники для очищення пирососу



3
Не чистіть пирососом людей та домашніх тварин



4
Слідкуйте за стійкістю пирососа на сходах

СФЕРА ВИКОРИСТАННЯ

- Прилад призначений виключно для побутового використання відповідно до цієї інструкції.
- Прилад не призначений для промислового та комерційного використання.
- Прилад також не призначений для використання поза приміщеннями та в неопалюваних приміщеннях за температури повітря нижче +5°C та при підвищеній вологості.
- Виробник не несе відповідальності за збитки, що виникли внаслідок неправильного або непередбаченого цією Інструкцією з експлуатації використання.

ОПИС ПРИЛАДУ

Пилосос PVC 1834 Silent призначений для сухого прибирання побутових приміщень шляхом всмоктування пилу та дрібного сміття.



КОМПЛЕКТАЦІЯ

- | | |
|---|---------|
| 1. Пилосос | - 1 шт. |
| 2. Гнучкий армований шланг | - 1 шт. |
| 3. Телескопічна трубка | - 1 шт. |
| 4. Щітка для підлоги та килимів | - 1 шт. |
| 5. Насадка для меблів | - 1 шт. |
| 6. Щілинна насадка | - 1 шт. |
| 7. Тримач насадок | - 1 шт. |
| 8. Інструкція з експлуатації | - 1 шт. |
| 9. Гарантійний талон | - 1 шт. |
| 10. Упаковка (поліетиленовий пакет + коробка) | - 1 шт. |

ЕКСПЛУАТАЦІЯ

Відкрийте коробку, акуратно вийміть прилад, звільніть його від усіх пакувальних матеріалів.

Увага: не піднімайте та не переносьте пилосос за ручку пилосбірника.

Для перенесення пилососа служить ручка (див. розділ «Опис приладу»)



1. Приєднання шланга:

- Вставте наконечник шланга в отвір для забору повітря патрубку так, щоб пролунав звук клацання, сумістивши виступи на приєднувальній частині шланга з пазами на патрубці.
- Наконечник автоматично закріпиться

2. Від'єднання шланга:

- Вимкніть прилад з розетки.
- Натисніть на кнопки з боків наконечника шланга та витягніть наконечник з гнізда

3. Вставте наконечник ручки шланга в нерухому частину телескопічної трубки



Примітка: під час прибирання не обов'язково розміщувати тримач насадок на трубці. Їх можна зберігати в будь-якому зручному місці.

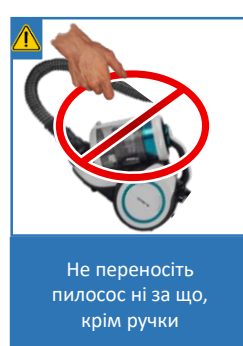

- Посуньте вперед (від себе) пластиковий фіксатор на нерухомій частині телескопічної трубки та витягніть її рухому частину на необхідну довжину. Відрегулюйте довжину телескопічної трубки.
- Надягніть необхідну насадку на рухому частину телескопічної трубки (велику щітку «підлога/килим» або щілинну насадку/щітку для меблів)
- Підготовка насадки для чищення килимів, кахельного, дерев'яного покриття:
Килимове покриття – щітка не висунута.
Жорстке покриття – щітка висунута.

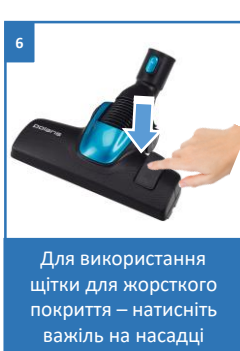

ПРИМІТКА

1. Витягніть шнур на необхідну довжину, надлишок змотайте за допомогою кнопки.



Увага! Не витягайте шнур далі жовтої позначки, яка сигналізує про наближення кінця шнура, що розмотується. Червона відмітка означає закінчення розмотування шнура.

2. Під'єднайте пристрій до мережі.

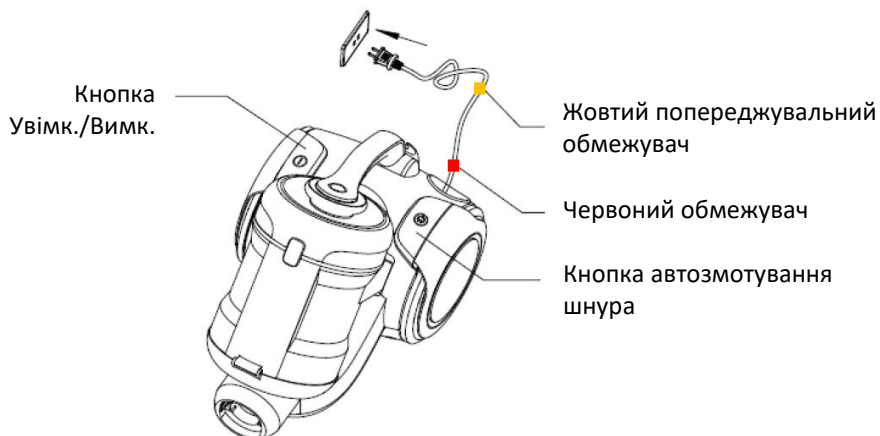



Увага! Перед підключенням приладу до мережі перевірте, чи відповідають його технічні характеристики (див. розділ «Технічні характеристики») параметрам мережі.

3. Щоб увімкнути прилад, натисніть кнопку УВІМК./ВИМК. на корпусі пилососу.
4. Після завершення роботи вимкніть пилосос за допомогою кнопки УВІМК./ВИМК. на корпусі, потім відключіть прилад від мережі.
5. Щоб змотати кабель, натисніть кнопку автоматичного змотування однією рукою. Спрямуйте кабель іншою рукою, щоб він поступово надходив до приймального пристрою.



ЦИКЛОННА СИСТЕМА ЗБИРАННЯ ПИЛУ

Циклонна система не потребує мішка для збирання пилу. Частинки пилу всмоктуються в пилосбірник із потоком повітря. Великі частинки осідають у пилосбірнику. Потім повітря проходить через фільтр пилосбірника, передмоторний фільтр та очищається захисним HEPA фільтром, який встановлений на виході з пилососу.



При забруднених фільтрах знижується ефективність всмоктування та збільшується навантаження на двигун.

Після кожного прибирання слід очищати фільтри та пилосбірник (див. «Чищення та зберігання»).



Попередження!

Ніколи не використовуйте прилад без встановлених оригінальних фільтрів, а також у випадку пошкодження чи забруднення фільтрів. Не замінюйте нічим оригінальні фільтри. В іншому випадку пил потрапить у мотор і призведе до поломки приладу.

ЧИЩЕННЯ ТА ЗБЕРІГАННЯ

Очищення пилозбірника

- Вимкніть прилад та від'єднайте шнур від розетки. Тягніть тільки за штепсельну вилку, а не за шнур. Не торкайтеся струмопровідних штирів.
- Зніміть пилозбірник разом із системою чищення, для цього натисніть кнопку фіксації, розташовану на ручці для перенесення. Утримуючи кнопку натиснутою, потягніть ручку догори. Дістаньте незакріплений пилозбірник
- Тримавши пилозбірник за круглий тримач, розташуйте його над баком для сміття. Натисніть на защіпки, щоб відкрити нижню кришку пилозбірника та очистити його від пилу
- Натисніть на зображення стрілки на фіксаторі верхньої кришки пилозбірника. Відкрийте верхню кришку.
- Вийміть вхідний фільтр. Витрусіть його, злегка постукуючи по твердій опорі. Вийміть із пилозбірника вузол циклонного фільтра у зборі. Промийте холодною проточною водою пилозбірник та вузол циклонного фільтра. За необхідності також промийте вхідний фільтр під проточною холодною водою. Не використовуйте мило та миючі засоби!
- Висушіть фільтри та пилозбірник при кімнатній температурі протягом 24 годин. Перед встановленням переконайтеся, що фільтр не має видимих пошкоджень. Не використовуйте пошкоджений фільтр, замініть його на новий. Зберіть пилозбірник у послідовності, зворотній розбиранню, при цьому виступи на вузлі циклонного фільтра повинні співпадати з відповідними пазами пилозбірника.
- Переконайтеся у відсутності пилу у передмоторному фільтрі в дифузори моторного відсіку. За необхідності вийміть і промийте холодною проточною водою без застосування миючих засобів та висушіть при кімнатній температурі. Встановлювати вологі фільтри та вмикати пилосос із вологими фільтрами категорично заборонено.
- Поверніть пилосос задньою стороною до себе. Натисніть вправо на кнопку кришки відсіку вихідного HEPA-фільтра, потягніть кришку відсіку на себе та зніміть її. Натисніть вниз з невеликим зусиллям на ручку фільтра, розташовану в його верхній частині, щоб звільнити защіпки фільтра. Вийміть вихідний HEPA-фільтр, потягнувши його на себе
- Витрусіть його, перевернувши і злегка постукуючи внутрішньою стороною фільтра по твердій поверхні. За необхідності промийте фільтр під проточною холодною водою. Не використовуйте мило та миючі засоби!



1
Вимкніть прилад та від'єднайте шнур від розетки

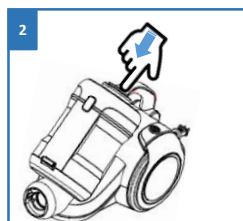

2
Натисніть кнопку фіксації пилозбірника

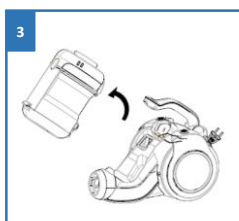

3
Зніміть пилозбірник разом із системою чищення

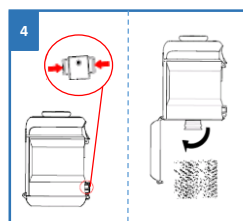

4
Натисніть на защіпки, щоб відкрити нижню кришку пилозбірника та очистити його від пилу

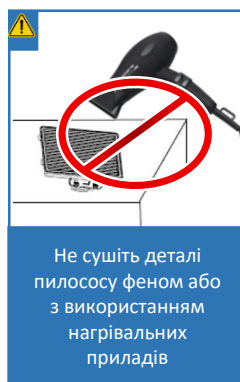
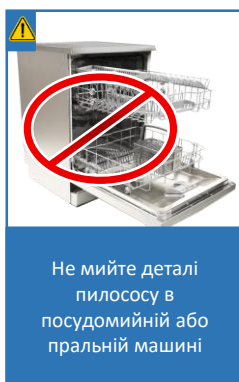
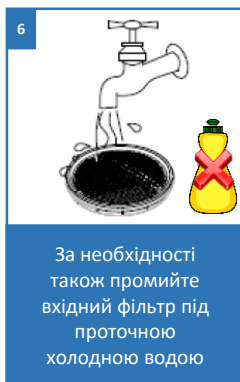

УВАГА!

Не мийте деталі пилососу в посудомийній або пральній машині та не сушіть їх феном або з використанням нагрівальних приладів.



Якщо потужність всмоктування впала, але контейнер ще не заповнений до максимальної позначки, відкрийте контейнер і подивіться, чи щось не загороджує отвори пилозбірника та фільтра.



Будь ласка, очищайте пристрій при виявленні засмічення та після кожного прибирання

НЕСПРАВНОСТІ ТА ЇХНЕ УСУНЕННЯ

У цій таблиці перераховані найпоширеніші проблеми, які можуть виникнути під час використання приладу. Якщо самостійно впоратися з проблемами, що виникли, не вдається, зверніться в центр підтримки споживачів, або до авторизованого сервісного центру.

Виявлення несправності	Можливі причини	Способи усунення
Прилад не вмикається	Немає живлення	Перевірте надійність підключення шнура живлення до електромережі
Потужність всмоктування недостатня або знижується під час роботи	Засмічений пилозбірник, фільтр, шланг або насадка	Очистіть або замініть пилозбірник та фільтри. Перевірте та усуньте засмічення у шлангу та насадці.
Шнур не змотується повністю	Шнур перекручений, забруднений або змотаний нерівно	Після відключення від мережі витягніть шнур на всю довжину, протріть вологою тканиною, просушіть та рівномірно змотайте назад.
Шнур не витягується повністю	Шнур живлення скручений	Натисніть кнопку авто змотування і витягніть шкур кілька разів.



Увага! Якщо за допомогою описаних вище кроків Ви не можете вирішити проблему самотужки, зверніться, будь ласка, до Авторизованого сервісного центру POLARIS.

Щоб уникнути ризику пожежі, ураження електричним струмом, травмування при використанні вашого приладу, а також його поломки, суворо дотримуйтесь основних запобіжних заходів при роботі з приладом, а також загальних вказівок щодо безпеки при роботі з електроприладами.

ЗБЕРІГАННЯ/ТРАНСПОРТУВАННЯ/ РЕАЛІЗАЦІЯ

ЗБЕРІГАННЯ

Електроприлади зберігаються в закритому сухому та чистому приміщенні за температури навколишнього повітря не вище плюс 40°C із відносною вологістю не вище 70% та відсутності у навколишньому середовищі пилу, кислотних та інших парів, що негативно впливають на матеріали електроприладів.

ТРАНСПОРТУВАННЯ

Електроприлади транспортують усіма видами транспорту відповідно до правил перевезення вантажів, що діють на транспорті конкретного виду. Під час перевезення приладу використовуйте оригінальну упаковку.

Транспортування приладів має виключати можливість безпосереднього впливу на них атмосферних опадів та агресивних середовищ.

РЕАЛІЗАЦІЯ

Правила реалізації не встановлені.

Примітка: Після закінчення строку експлуатації електроприладу не викидайте його разом із звичайними побутовими відходами, а передайте в офіційний пункт збору на утилізацію. Таким чином, Ви допоможете зберегти довкілля

ВИМОГИ ЩОДО УТИЛІЗАЦІЇ

Відходи, що утворюються при утилізації виробів, підлягають обов'язковому збору з подальшою утилізацією в установленому порядку та відповідно до чинних вимог та норм галузевої нормативної документації, у тому числі відповідно до СанПіН 2.1.7.1322-03 «Гігієнічні вимоги до розміщення та знешкодження відходів виробництва споживання».

ТЕХНІЧНІ ХАРАКТЕРИСТИКИ

PVC1834 Silent пиросос побутовий електричний торгової марки POLARIS

Напруга: 220 – 240 В

Частота: ~ 50 Гц

Максимальна потужність: 1800 Вт

Ефективний об'єм контейнера для пилу: 1.7 л

Клас захисту – 2



Примітка: Внаслідок постійного процесу внесення змін та покращень, між інструкцією та виробом можуть спостерігатися деякі відмінності. Виробник сподівається, що користувач зверне на це увагу.

ІНФОРМАЦІЯ ПРО СЕРТИФІКАЦІЮ

Продукція пройшла процедуру підтвердження відповідності вимогам ТР ТС 004/2011 «Про безпеку низьковольтного обладнання», ТР ТС 020/2011 «Електромагнітна сумісність технічних засобів», ТР ЄАЕС 037/2016 «Про обмеження застосування небезпечних речовин у виробі електротехніки та радіоелектроніки» та маркується єдиним знаком обігу продукції на ринку держав-членів Митного Союзу.

Інформацію про номер сертифіката/декларації відповідності та термін його дії Ви можете отримати у місці придбання виробу POLARIS або в Уповноваженого представника виробника.



Строк служби виробу: 3 роки
Термін гарантії на виріб: 36 місяців

Інформацію про місяць та рік виготовлення необхідно дивитися на паспортній табличці на приладі

Виробник:

POLARIS CORPORATION LIMITED — ПОЛАРИС КОРПОРЕЙШН ЛІМІТЕД
Блок 1801, 18/F, Джубілі Сентр, 46 Глостер Роуд, Ванчай, Гонконг
Unit 1801, 18/F, Jubilee Centre, 46 Gloucester Road, Wanchai, Hong Kong

Імпортер: ТОВ «ЕйДжиАй Електронікс», Росія, 115419, м. Москва, вулиця Орджонікідзе, буд. 11, будівля 3, поверх 4, приміщення/кімната 13, Тел. +7 (495) 419-12-56

Уповноважений представник виробника в РФ та державах-членах Митного Союзу:
ТОВ "Поларіс Інт", Росія, 105005, м.Москва, 2-а Бауманська вул., буд.7, будівля 5, кім.26

Телефон єдиної довідкової служби: 8-800-700-11-78

ГАРАНТІЙНІ ЗОБОВ'ЯЗАННЯ

Виріб: Пилосос побутовий електричний

Модель: PVC 1834 Silent

Ця гарантія діє протягом 36 місяців з підтверженої дати придбання виробу і передбачає гарантійне обслуговування виробу відповідно до Закону РФ «Про захист прав споживачів».

1. Гарантійні зобов'язання виробника поширюються на всі моделі, що випускаються під торговою маркою «POLARIS» та придбані у уповноважених виробником продавцях у країнах, де надається гарантійне обслуговування (незалежно від місця покупки).
2. Виріб повинен використовуватися у суворій відповідності з посібником з експлуатації та дотриманням правил та вимог щодо безпеки.
3. Ця гарантія не поширюється на недоліки, що виникли після передачі товару споживачеві внаслідок:
 - Хімічного, механічного або іншого впливу, потрапляння сторонніх предметів, рідин, комах та продуктів їхньої життєдіяльності всередину виробу;
 - Неправильної експлуатації, що полягає у використанні виробу не за його прямим призначенням, а також встановлення та експлуатації виробу з порушенням вимог Інструкції з експлуатації та правил техніки безпеки;
 - Використання виробу з метою, для якої воно не призначене;
 - Нормальної експлуатації, а також природного зношування, що не впливають на функціональні властивості: механічні пошкодження зовнішньої або внутрішньої поверхні (вмятини, подряпини, потертості), природні зміни кольору металу, в т.ч. поява райдужних та темних плям, а також - корозії на метали у місцях пошкодження покриття та непокритих ділянках металу;
 - Зношування деталей обробки, насадок та аксесуарів, ламп, батарей, захисних екранів, фільтрів, накопичувачів сміття, ущільнювальних елементів, ременів, шток та інших деталей з обмеженим терміном використання та схильних до природного зносу в процесі експлуатації;
 - Ремонту виробу, виконаного особами або організаціями, що не є Авторизованими сервісними центрами*;
 - Ушкоджень виробу під час транспортування, некоректного його використання, а також у зв'язку з модифікаціями, непередбаченими конструкцією виробу, або самостійним ремонтом.
4. Виробник не несе гарантійних зобов'язань, якщо на виробі відсутня паспортна ідентифікаційна табличка, дані в ній стерті або виправлені.
5. Ця гарантія дійсна лише для виробів, що використовуються для особистих побутових потреб, і не поширюється на вироби, що використовуються для комерційних, промислових чи професійних цілей.

Увага!! Виробник не несе відповідальності за можливу шкоду, прямо або опосередковано заподіяну виробом POLARIS людям, домашнім тваринам, навколишньому середовищу, або шкоду майну у випадку, якщо це сталося внаслідок недотримання правил або умов експлуатації та встановлення виробу, умислих чи необережних дій споживача або третіх осіб.

З усіх питань, пов'язаних з технічним обслуговуванням, перевіркою якості, гарантійним та післягарантійним ремонтом виробів POLARIS звертайтеся до найближчого Авторизованого сервісного центру POLARIS або до продавця – уповноваженого дилера POLARIS

Гарантійний ремонт виробів POLARIS здійснюють лише авторизовані сервісні центри POLARIS.

*Адреси Авторизованих сервісних центрів на сайті Компанії: www.polar.ru

Для підтвердження дати придбання виробу під час гарантійного ремонту або пред'явлення інших передбачених законом вимог просимо Вас зберігати документи про покупку.

Такими документами можуть бути заповнений гарантійний талон POLARIS, касовий чек або квитанція

Продавця, інші документи, що підтверджують дату та місце покупки.

У разі ненадання документа, що підтверджує дату придбання виробу, термін гарантії обчислюється з дати виготовлення виробу.

Дата виготовлення вказана на паспортній ідентифікаційній табличці, що знаходиться на задній стінці виробу



Құрметті сатып алушы!

Сізге POLARIS сауда маркасының өнімін таңдағаныңыз үшін алғысымызды білдіреміз.

Біздің өнімдеріміз сапа, функционалдылық пен дизайнның жоғары талаптарына сәйкес әзірленген.

Сіз біздің фирмамыздың жаңа өнімін сатып алғаныңызға риза болатыңызға сенімдіміз.

Аспапты пайдалануды бастар алдында Сіздің қауіпсіздігіңізге қатысты маңызды ақпараты бар осы нұсқаулықты, сондай-ақ құралды дұрыс пайдалану және оны күту жөніндегі ұсыныстарды мұқият және толықтай оқып шығыңыз.

Назар аударыңыз!

Нұсқаулықты кепілдік талонымен, кассалық чекпен, мүмкіндігінше, картон қораппен және орауыш материалмен бірге сақтап қойыңыз.

МАЗМҰНЫ

Жалпы ақпарат	34
Қауіпсіздік бойынша жалпы нұсқаулар	34
Қауіпсіздік бойынша арнайы нұсқаулар	36
Пайдалану саласы	37
Аспаптың сипаттамасы	37
Жиынтықтама	38
Пайдалану	38
Қолдану	39
Тазалау және сақтау	41
Ақаулықтар және оларды жою	43
Сақтау/тасымалдау/өткізу/кәдеге жарату	44
Техникалық сипаттамалары	44
Сертификаттау туралы ақпарат	45
Кепілдікті міндеттемелер	46

ЖАЛПЫ АҚПАРАТ

Пайдалану жөніндегі осы нұсқаулық тұрмыстық шаңсорғыштың, моделі **PVC 1834 Silent POLARIS** (бұдан әрі мәтін бойынша – шаңсорғыш, аспап) техникалық деректерімен, құрылысымен, пайдалану және сақтау ережелерімен танысуға арналған.

ҚАУІПСІЗДІК БОЙЫНША ЖАЛПЫ НҰСҚАУЛАР

- Аспаптың пайдаланылуы «Тұтынушылардың электр қондырғыларын техникалық пайдалану ережелеріне» сәйкес жүргізілуі керек.
- Аспап тек қана тұрмыста пайдалануға арналған. Құралды коммерциялық мақсатта ұзақ уақыт пайдалану оның шамадан тыс жүктелуіне әкелуі мүмкін, соның нәтижесінде ол зақымдануы мүмкін немесе адамдардың денсаулығына зиян келтіруі мүмкін.
- Пайдаланар алдында осы Нұсқаулықты мұқият оқыңыз және оны сақтап қойыңыз.
- Аспап осы Нұсқаулыққа сәйкес мақсаты бойынша ғана пайдаланылуы тиіс.
- Бұл аспап денелік, жүйке немесе психикалық ауытқулары немесе тәжірибе мен білімнің жеткіліксіздігі бар адамдардың (балаларды қоса алғанда) пайдалануына арналмаған, мұндай адамдарға қадағалау жүзеге асырылатын немесе олардың қауіпсіздігіне жауап беретін адамның осы құралды пайдалануына қатысты оларға нұсқау беретін жағдайларды қоспағанда. Балаларды аспаппен ойнауға жол бермеу мақсатында қадағалауды жүзеге асыру қажет.
- Аспапты іске қосар әр кезде оны қарап тексеріп шығыңыз. Аспаптың және желілік баусымның зақымдануы болған жағдайда аспапты розеткаға қоспаңыз.
- Аспап құлағаннан кейін, зақымданудың көзге көрінетін белгілері бар болса, оны пайдаланбау керек. Пайдаланар алдында аспапты білікті маман тексеруі тиіс.



Назар аударыңыз! Құралды ванналар, шұңғылшалар немесе сүмен толтырылған басқа ыдыстар маңында пайдаланбаңыз.

- Ешбір жағдайда құралды суға немесе басқа да сұйықтықтарға батырмаңыз.
- Құралды тек айнымалы ток көзіне (~) қосыңыз. Қосар алдында құралды желіде қолданылатын кернеуге арналған екеніне көз жеткізіңіз.



1
Аспапты сыртқы төтенше әсерлерге ұшыратпаңыз



2
Аспапты кез келген соққылардан сақтаңыз



3
Қызмет мерзімі аяқталғаннан кейін аспапты тұрмыстық қалдықтармен бірге шығарып тастамаңыз



4
Ешбір жағдайда құралды суға немесе басқа сұйықтықтарға батырмаңыз

- Кез келген қате қосу Сізді кепілдікті қызмет көрсету құқығынан айырады.
- Бейстандартты қуат көздерін немесе іске қосу құрылғыларын пайдаланбаңыз.
- Құралды желіге қосу алдында ол өшірулі күйде екеніне көз жеткізіңіз.
- Құралды үй-жайдан тыс пайдаланбаңыз. Аспапты ыстықтан, тікелей күн сәулесінен, өткір бұрыштарға соғылудан, ылғалдылықтан сақтаңыз (еш жағдайда аспапты суға батырмаңыз).
- Қуат баусымын ылғал қолмен ұстап желіге қоспаңыз.
- Пайдалану аяқталған кезде, құралды тазалғанда немесе ол сынғанда оны үнемі желіден ажыратыңыз.
- Аспапты қараусыз қалдырмаңыз.
- Аспапты балалардың қолы жетпейтін жерде сақтаңыз.
- Желілік баусымынан ұстап аспапты тасымалдауға боламайды.
- Сондай-ақ аспапты, оның желілік баусымынан ұстап, желіден ажыратуға тыйым салынады. Аспапты желіден ажыратқанда, ток өткізгіш істіктерге қол тигізбей, штепсельдік айырдан ұстаңыз.
- Желілік баусымды ауыстыруды тек қана білікті мамандар - сервистік орталықтың қызметкерлері іске асыра алады. Біліксіз жөндеу пайдаланушы үшін тікелей қауіп төндіреді.
- Аспапқа өздігіңізден жөндеу жүргізбеңіз. Жөндеу, тексеру және реттеу тек қызмет көрсету орталығының білікті мамандарымен жүргізілуі тиіс.
- Аспапты жөндеу үшін тек түпнұсқа қосалқы бөлшектер пайдаланылуы мүмкін.



Балаларды аспаппен ойнауына жол бермеу мақсатында қадағалауды жүзеге асырыңыз



Аспап ол ыстықтың, тұра күн сәулелерінің және ылғалдың әсеріне ұшырамайтындай етіп сақталуы тиіс



Желілік баусымынан ұстап аспапты тасымалдауға боламайды



Аспап тек қана тұрмыста пайдалануға арналған. Коммерциялық мақсаттарға арналмаған!

ҚАУІПСІЗДІК БОЙЫНША АРНАЙЫ НҰСҚАУЛАР

- Аспаптың жұмысы кезінде оны қыздыру және басқа да электр аспаптарынан алыс орналастырыңыз.
- Шаңсорғышты шаң шинағышсыз және сүзгілерсіз, сонымен қатар ластанған немесе бүлінген сүзгілермен, немесе осы модельге сәйкес келмейтін сүзгілермен пайдалануға тыйым салынады.
- Шаңсорғышты тазалау үшін химиялық еріткіштерді пайдаланбаңыз.
- Шаңсорғышпен келесі заттар мен материалдарды жинамаңыз:
 - ыстық заттар: күл, шоқтар, тұқылдар және басқ.;
 - өткір заттар: сынған шыны, инелер, кеңселік жапсырма шегелер, қыстырғыштар және басқ.;
 - принтерлерде немесе көшіру машиналарында қолданылатын бояғыш, өйткені ол электр өткізгіш қоспа болып табылады және сүзгіден толығымен шығарылмайды;
 - улы, жарылыс қауіпті және күйдіргіш заттарды;
 - асбест немесе асбест шаңды;
 - құрылыстық гипс-цементті-эк тозаңды;
 - ірі табақты фрагменттерді;
 - ылғалды шаңды және ласты;
 - су және басқа да сұйықтықтар.
- Адамдар мен үй жануарларын шаңсорғышпен өңдемеңіз.
- Тек қана өндіруші ұсынған аксессуарлар мен қосалқы бөлшектерді пайдаланыңыз.
- Шаңсорғышты иілгіш құбыршегінен ұстап тартпаңыз. Оның күйін үнемі тексеріп тұрыңыз. Құбыршек бүлінген болса, оны пайдаланбаңыз.
- Шаңсорғыштың ауа кіргізетін және шығаратын тесіктерін жаппаңыз.
- Шаңсорғышты корпустың шеттеріне және бүйір бөліктеріне орнатуға тыйым салынады. Шаңсорғыш ылғи көлденең жайғасымда болуы керек, шаңсорғыштың баспалдақтағы тұрақтылығын қадағалаңыз.



1
Аспап жұмыс істеген кезінде оны қыздырғыш және өзге электр аспаптарынан алыс орналастырыңыз



2
Шаңсорғышты тазарту үшін химиялық еріткіштерді пайдаланбаңыз



3
Адамдар мен үй жануарларын шаңсорғышпен өңдемеңіз



4
Шаңсорғыштың баспалдақтағы тұрақтылығын қадағалаңыз

ПАЙДАЛАНУ АЯСЫ

- Аспап осы нұсқаулыққа сәйкес тек қана тұрмыстық пайдалануға арналған.
- Аспап өнеркәсіптік және коммерциялық пайдалануға арналмаған.
- Сонымен қатар аспап үй-жайлардан тыс және ауа температурасы +5°C-ден төмен және ылғалдылығы жоғары жылытылмайтын үй-жайларда пайдалануға арналмаған.
- Өндіруші қате пайдалану немесе осы пайдалану жөніндегі нұсқаулықта көзделмеген пайдалану нәтижесінде туындаған залал үшін жауапты болмайды.

АСПАПТЫҢ СИПАТТАМАСЫ

PVC 1834 Silent шаңсорғышы шаң мен ұсақ қоқысты сору жолымен тұрмыстық үй-жайларды құрғақ тазалауға арналған.



ЖИЫНТЫҚТАМА

1. Шаңсорғыш - 1 дана.
2. Иілгіш арқауланған құбыршек - 1 дана.
3. Телескопиялық түтікше - 1 дана.
4. Еденге және кілемдерге арналған щетка - 1 дана.
5. Жиһазға арналған қондырма - 1 дана.
6. Саңылаулық саптама - 1 дана.
7. Қондырмалар ұстағышы - 1 дана.
8. Пайдалану жөніндегі нұсқаулық - 1 дана.
9. Кепілдік талоны - 1 дана.
10. Қаптама (полиэтиленді пакет + қорапша) - 1 дана.

ПАЙДАЛАНУ

Қорапты ашып, құралды абайлап шығарып алыңыз, оны бүкіл орауыш материалдардан босатыңыз.





Назар аударыңыз: шаңсорғышты шаң жинағыш тұтқасынан ұстап, көтермеңіз және тасымалдамаңыз.

Тасымалдауға тұтқа арналған («Аспап сипаттамасы» тарауды қар.)

1. Құбыршекті қосу:
 - Құбыршектің жалғастырғыш бөлігіндегі шығыңқыларды келтеқұбырдағы ойықтармен қиыстырып, құбыршек ұштығын келтеқұбырдың ауа соратын тесігіне сыртыл естілгенше кіргізіңіз.
 - Ұштық автоматты түрде бекітіледі
2. Құбыршекті ажырату:
 - Аспапты розеткадан ажыратыңыз.
 - Құбыршек ұштығының бүйірлік жақтарындағы батырмаларға басыңыз және ұштықты ұяшықтан алып шығыңыз
3. Құбыршек тұтқасының ұштығын телескопиялық түтіктің жылжымайтын бөлігіне кіргізіңіз

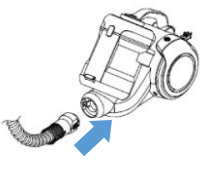
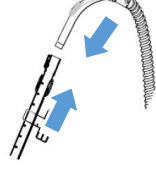

Ескертпе: тазалау кезінде қондырмалар ұстағышының түтіктегі жайғасуы (міндетті емес. Қондырмаларды кез келген ыңғайлы жерде сақтауға болады.

<p>1 Құбыршекті қосу</p>  <p>Құбыршек ұштығын келтеқұбырдың ауа сорғыш тесігіне сыртыл естілгенше кіргізіңіз</p>	<p>2 Құбыршекті ажырату</p>  <p>Құбыршек бүйіріндегі батырмаларға басыңыз және ұштықты ұяшықтан алып шығыңыз</p>	<p>3</p>  <p>Құбыршек тұтқасының ұштығын телескопиялық түтікке кіргізіңіз</p>	  <p>Шаңсорғышты тек қана тұтқасынан ұстап тасымалдаңыз</p>
--	---	--	--

- Телескопиялық түтіктің жылжымайтын бөлігіндегі пластик бекіткішті алдыға (өзіңізден) жылжытыңыз және оның жылжитын бөлігін қажетті ұзындыққа шығарыңыз. Телескопиялық түтік ұзындығын реттеңіз.
- Қажетті қондырманы телескопиялық түтіктің жылжымалы бөлігіне кигізіңіз («еден/кілем» үлкен щетканы немесе саңылаулық қондырманы/жиһазға арналған щетканы)
- Қондырманы кілемдерді, тақталы, ағаш жабындарды тазалауға дайындау:
Кілемді жабындар – щётка жылжытылмаған.
Қатты жабындар – щётка жылжытылған.

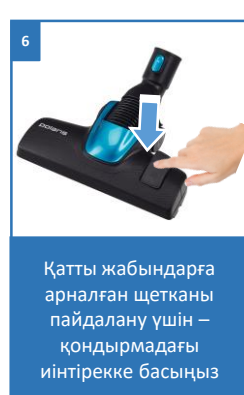

ҚОЛДАНУ

1. Баусымды қажетті ұзындыққа суырып шығарыңыз, артығын батырма көмегімен ораңыз

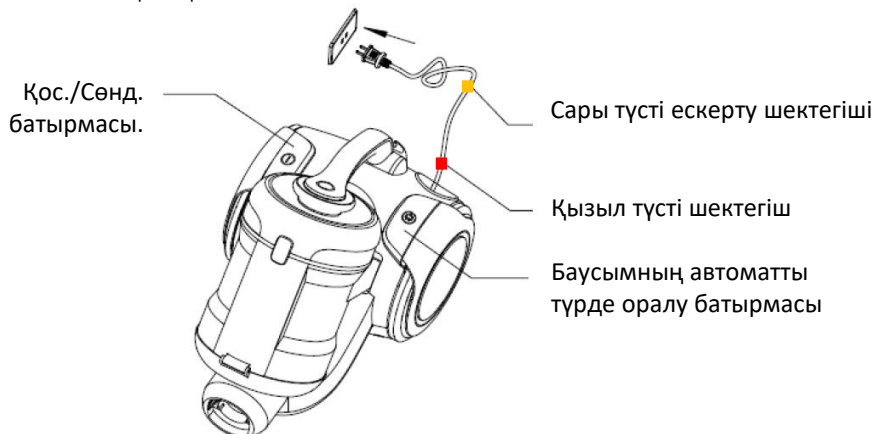
Назар аударыңыз! Баусымды сары белгіден әрі суырып шығармаңыз, ол тарқатылатын баусымның ұшы жақындағаны туралы белгілейді. Қызыл белгі тарқатылатын баусымның ұшын білдіреді.
2. Аспапты желіге қосыңыз.





Назар аударыңыз! Аспапты желіге қосар алдында оның техникалық сипаттамалары желі параметрлеріне сәйкес келетінін тексеріңіз («Техникалық сипаттамалар» тарауын қар.).

3. Аспапты іске қосу үшін шаңсорғыш корпусындағы ҚОС./СӨНД. батырмасын басыңыз.
4. Жұмысты аяқтағаннан кейін шаңсорғышты корпусындағы ҚОС./СӨНД. батырмасының көмегімен сөндіріңіз, содан кейін аспапты желіден ажыратыңыз.
5. Кәбілді орау үшін бір қолмен автоматты орау батырмасын басыңыз. Кәбіл қабылдағыш құрылғыға біркелкі оралуы үшін екінші қолмен кәбілді бағыттап отырыңыз.



ШАҢ ЖИНАУДЫҢ ЦИКЛОНДЫҚ ЖҮЙЕСІ

Циклондық жүйе шаң жинауға арналған қапты қажет етпейді. Шаң бөлшектері шаң жинағышқа ауа ағынымен сорылады. Ірі бөлшектер шаң жинағышта түніп қалады. Содан кейін ауа шаң жинағыш сүзгісі, мотор алды сүзгісі арқылы өтеді және шаңсорғыш шығысында орнатылған қорғаныс HEPA сүзгімен тазартылады.



Ластанған сүзгілерде сору тиімділігі төмендейді және моторға түсетін жүктеме жоғарлайды.

Сүзгілерді және шаң жинағышты әр тазалаудан кейін тазартып отыру керек («Тазалау және сақтау» тарауды қар.).



Ескерту!

Аспапты орнатылған түпнұсқа сүзгілерсіз, сонымен қатар бүлінген немесе ластанған сүзгілермен ешқашан пайдаланбаңыз. Түпнұсқа сүзгілерді өзге ештеңеге ауыстырмаңыз. Кері жағдайда шаң моторға түседі және құрылғының сынуына әкеледі.

ТАЗАЛАУ ЖӘНЕ САҚТАУ

Шаң жинағышты тазалау

- Аспапты сөндіріңіз және баусымды розеткадан ажыратыңыз. Баусымнан емес, тек қана штепсельдік айырдан ұстап тартыңыз. Ток өткізетін істіктерге қол тигізбеңіз.
- Шаң жинағышты тазалау жүйесімен бірге шешіп алыңыз, бұл үшін тасымалдауға арналған тұтқада орналасқан бекіту батырмасына басыңыз. Батырманы басылған күйінде ұстап, тұтқаны жоғары тартыңыз. Бекітілмеген шаң жинағышты алып шығыңыз
- Шаң сорғышты жұмыр ұстағышынан ұстап, қоқыс салатын бактың үстіне жайғастырыңыз. Шаңнан тазалау үшін шаң жинағыштың төменгі қақпағындағы ілмектерге басыңыз
- Шаң жинағыштың жоғарғы қақпағындағы бекіткіштегі тілшік кескініне басыңыз. Жоғарғы қақпақшаны ашыңыз.
- Кіріс сүзгіні алып шығыңыз. Оны абайлап қатты тірекке тықылдатып, қағыңыз. Шаң жинағыштан жиналған циклондық сүзгі торапын алып шығыңыз. Шаң жинағышты және циклондық сүзгі торапын суық ағынды сүмен шайыңыз. Қажет болса, сонымен қатар кіріс сүзгіні де суық ағынды сүмен шайыңыз. Сабын мен жуғыш құралдарды пайдаланбаңыз!
- Сүзгілер мен шаң жинағышты 24 сағат бойы бөлме температурасында кептіріңіз. Орнатар алдында сүзгіні көзге көрінетін бүлінулері жоқ екендігіне тексеріңіз. Бүлінген сүзгіні пайдаланбаңыз, оны жаңаға ауыстырыңыз. Шаң жинағышты бөлшектеуге кері тәртіпте жинаңыз, бұл ретте циклондық сүзгі торапындағы шығыңқылар шаң жинағыштың тиісті ойықтарымен қиыстырылуы керек.
- Моторлық бөліктің диффузорындағы мотор алды сүзгіде шаң болмауын тексеріңіз. Қажет болса, оны алып шығыңыз және жуғыш құралдарды қолданбай суық ағынды сүмен шайыңыз және бөлме температурасында кептіріңіз. Ылғал сүзгілерді орнатуға және ылғал сүзгілерді бар шаңсорғышты іске қосуға қатаң тыйым салынады.
- Шаңсорғыштың артқы жағын өзіңізге қаратып бұрыңыз. Шығыс HEPA сүзгі бөлігінің қақпағының батырмасын оңға басыңыз, бөлік қақпағын өзіңізге қарай тартыңыз және оны шешіп алыңыз. Жоғарғы бөлігінде орналасқан сүзгі тұтқасына азғантай күш салып, сүзгі ілмегін босату үшін, төмен басыңыз Шығыс HEPA сүзгіні өзіңізге қарай тартып, оны алып шығыңыз.
- Оны төңкеріп және сүзгінің ішкі жағымен қатты жазықтыққа абайлап тықылдатып, ішіндегісін сілкіңіз. Қажет болса, сүзгіні суық ағынды сүмен шайыңыз. Сабын мен жуғыш құралдарды пайдаланбаңыз!



1
Аспапты сөндіріңіз және баусымды розеткадан ажыратыңыз

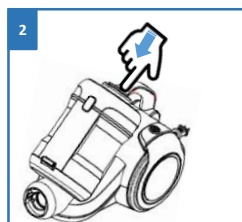

2
Шаң жинағышты бекіту батырмасына басыңыз

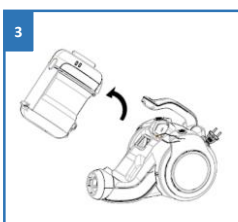

3
Шаң жинағышты тазалау жүйесімен бірге шешіп алыңыз

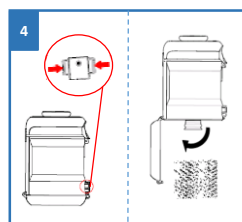

4
Шаңнан тазалау үшін шаң жинағыштың төменгі қақпағындағы ілмектерге басыңыз

5



Кіріс сүзгіні алып шығыңыз. Оны абайлап қатты тірекке тықылдатып, қағыңыз

6



Қажет болса, сонымен қатар кіріс сүзгіні суық ағынды сумен шайыңыз

7



≈ 24 сағат

Сүзгілер мен шаң жинағышты 24 сағат бойы бөлме температурасында кептіріңіз

8



Моторлық бөлiктің диффузорындағы мотор алды сүзгіде шаң болмауын тексеріңіз

9



Қажет болса, оны алып шығыңыз және суық ағынды сумен шайыңыз

10



Бөлме температурасында кептіріңіз



Шаңсорғыш бөлшектерін ыдыс жуу немесе кір жуу машинасында жумаңыз



Шаңсорғыш бөлшектерін фенмен немесе қыздырғыш аспаптарды пайдалана отырып кепітрмеңіз



НАЗАР АУДАРЫҢЫЗ!

Шаңсорғыш бөлшектерін ыдыс жуу немесе кір жуу машинасында жумаңыз және фенмен немесе қыздырғыш аспапты пайдалана отырып кепітрмеңіз.



Егер сору күші азайса, бірақ контейнер әлі максимал белгіге дейін толмаған болса, контейнерді ашыңыз және шаң жинағыштың немесе сүзгінің тесігін бірдеңе бітемегенін қарап шығыңыз.



Құрылғы бітеліп қалса және әр тазалаудан кейін оны тазалауды сұраймыз

АҚАУЛЫҚТАР ЖӘНЕ ОЛАРДЫ ЖОЮ

Бұл кестеде аспапты пайдалану кезінде туындауы мүмкін болатын ең көп таралған мәселелер атап шығылған. Егер туындаған мәселелерді өз бетінше шешу мүмкін болмаса, тұтынушыларды қолдау орталығына немесе авторизацияланған сервис орталығына жүгініңіз.

Ақаулықтың көрінуі	Ықтимал себептер	Жою тәсілдері
Аспап іске қосылмайды	Қуаты жоқ	Қуат баусымының электр желісіне қосылуының сенімділігін тексеріңіз
Сору қуаты жеткіліксіз немесе жұмыс кезінде төмендейді	Шаң жинағышта, сүзгіде, құбыршекте немесе қондырмада бірдеңе бітеліп қалған	Шаң жинағышты және сүзгілерді тазалаңыз немесе ауыстырыңыз. Құбыршектегі және қондырмадағы бітеліп қалуды тексеріңіз және жойыңыз.
Баусым толығымен оралмайды	Баусым бұралып қалған, ластанған немесе тегіс оралмаған	Желіден ажыратылған аспапта баусымды бүкіл ұзындығына суырып шығарыңыз, ылғал матамен сүртіп алыңыз, кептіріңіз және біркелкі етіп кері ораңыз.
Баусым толығымен шықпайды	Қуат баусымы бұралып қалған	Автоорау батырмасына басыңыз және баусымды бірнеше рет суырып шығарыңыз.



Назар аударыңыз! Егер Сіз жоғарыда сипатталған қадамдар көмегімен мәселені өз күшіңізбен шеше алмасаңыз, POLARIS өкілетті қызмет көрсету орталығына хабарласыңыз.

Сіздің құралды пайдалану кезінде өрттің, электрлік токпен зақымдану немесе жарақат алу қаупінің, сонымен қатар оның сынуының алдын алу үшін осы құралмен жұмыс кезіндегі сақтықтың негізгі шараларын, сонымен қатар электр құралдарымен жұмыс кезіндегі қауіпсіздік бойынша жалпы нұсқауларды сақтаңыз.

САҚТАУ, ТАСЫМАЛДАУ ЖӘНЕ ӨТКІЗУ

САҚТАУ

Аспаптар қоршаған ауаның температурасы плюс 40°C-ден аспайтын, салыстырмалы ылғалдылығы 70%-дан аспайтын және қоршаған ортада электр аспаптар материалдарына теріс әсер ететін шаң, қышқылды және басқа да бұлар болмайтын жабық құрғақ және таза үй-жайда сақталады.

ТАСЫМАЛДАУ

Электр аспаптарды нақты түрдегі көлікте қолданылатын жүктерді тасымалдау ережелеріне сәйкес көліктің барлық түрлерімен тасымалдайды. Аспапты тасымалдағанда зауыттық түпнұсқа ораманы пайдаланыңыз.

Аспаптардың тасымалдануы оларға атмосфералық жауын-шашын мен жегі орталардың тікелей әсер ету мүмкіндігін болдырмауы тиіс.

ӨТКІЗУ

Өткізу ережелері белгіленбеген.

Ескерту: Электр құралының пайдалану мерзімі аяқталғаннан кейін оны әдеттегі тұрмыстық қалдықтармен бірге тастамай, ресми жинау пунктіне кәдеге жаратуға жіберіңіз. Осылайша, Сіз қоршаған ортаны сақтауға көмектесесіз

КӘДЕГЕ ЖАРАТУ БОЙЫНША ТАЛАПТАР

Бұйымдарды кәдеге жарату кезінде пайда болатын қалдықтар белгіленген тәртіппен және салалық нормативтік құжаттаманың қолданыстағы талаптары мен нормаларына сәйкес, оның ішінде СанЕЖН 2.1.7.1322-03 «Өндіріс және тұтыну қалдықтарын орналастыруға және залалсыздандыруға қойылатын гигиеналық талаптарға» сәйкес кейінгіде кәдеге жаратумен міндетті жинауға жатады.

ТЕХНИКАЛЫҚ СИПАТТАМАЛАРЫ

PVC1834 Silent POLARIS сауда маркасының тұрмыстық электр шаңсорғышы

Кернеуі: 220 - 240 В

Жиілігі: ~ 50 Гц

Максималды қуаты: 1800 Вт

Шаңға арналған контейнердің тиімді көлемі: 1.7 л

Қорғаныс класы - 2



Ескерту: Өзгерістер мен жақсартуларды енгізудің үздіксіз процесінің салдарынан нұсқаулық пен өнім арасында кейбір айырмашылықтар байқалуы мүмкін. Өндіруші пайдаланушы осыған назар аударады деп үміттенеді.

СЕРТИФИКАТТАУ ТУРАЛЫ АҚПАРАТ

Бұйым КО ТР 004/2011 «Төмен вольтты құралдардың қауіпсіздігі туралы», КО ТР 020/2011 «Техникалық құралдардың электромагниттік үйлесімдігі», ЕАЭО ТР 037/2016 «Электротехника және радиоэлектроника бұйымдарында қауіпті заттардың қолданудағы шектеулер туралы» талаптардың сәйкестігін растау процедурасынан өткен және Кедендік Одақтың мүше мемлекеттері нарығында бұйымдарды ұстаудың бірыңғай белгісімен таңбаланады.

Сәйкестік сертификатының/декларациясының нөмірі және оның қолданылу мерзімі туралы ақпаратты Сіз POLARIS бұйымын сатып алған жерде немесе өндірушінің Уәкілетті өкілінен ала аласыз.



Бұйымның қызмет ету мерзімі: 3 жыл
Бұйымға берілетін кепілдік мерзім: 36 ай

Өндірілген айы мен жылы туралы ақпаратты аспаптың паспорттық тақтайшасынан қарау қажет

Өндіруші:

POLARIS CORPORATION LIMITED -ПОЛАРИС КОРПОРЕЙШН ЛИМИТЕД
1801, 18/F Блогы, Джубили Сентр, 46 Глостер Роуд, Ванчай, Гонконг
Unit 1801, 18/F, Jubilee Centre, 46 Gloucester Road, Wanchai, Hong Kong

Импорттаушы: «ЭйДжиАй Электроникс" ЖШҚ, Ресей, 115419, Мәскеу қ., Орджоникидзе көшесі, 11-үй,
3-құрылыс, 4-қабат, 13-үй-жай/бөлме, Тел. +7 (495) 419-12-56

Өндірушінің РФ-ғы және Кеден Одағы мүше мемлекеттеріндегі Уәкілетті өкілі:
"Поларис Инт" ЖШҚ, Ресей, 105005, Мәскеу қ., 2-ая Бауманская к-сі, 7-үй, 5-құр., 26-бөлме

Бірыңғай анықтама қызметінің телефоны: 8-800-700-11-78

КЕПІЛДІКТІ МІНДЕТТЕМЕЛЕР

Бұйым: Тұрмыстық электр шаңсорғышы

Модель: PVC 1834 Silent

Осы кепілдік бұйымды сатып алудың расталған күнінен бастап 36 ай бойы әрекет етеді және «Тұтынушылардың құқықтарын қорғау туралы» РФ Заңына сәйкес бұйымға кепілдік қызмет көрсетілуін білдіреді.

1. Өндірушінің кепілдікті міндеттемелері «POLARIS» сауда маркасымен шығарылатын және өндіруші уәкілеттік берген сатушылардан, кепілдік қызмет көрсетілетін елдерде (сатып алу орнына қарамастан) сатып алынған барлық модельдерге қолданылады.
2. Бұйым пайдалану жөніндегі нұсқаулыққа және қауіпсіздік жөніндегі ережелер мен талаптарды сақтауға қатаң сәйкестікте пайдаланылуы тиіс.
3. Осы кепілдік тауарды тұтынушыға бергеннен кейін пайда болған келесі кемшіліктерге қатысты болмайды:
 - Химиялық, механикалық немесе өзге де әсер ету, бөгде заттардың, сұйықтықтардың, жәндіктердің және олардың тіршілік ету өнімдерінің бұйымның ішіне түсуінен;
 - Бұйымды оның тікелей міндетінен тыс пайдалануында болатын қате пайдаланылуы, сондай-ақ Пайдалану жөніндегі нұсқаулықтың және қауіпсіздік техникасы ережелерінің талаптарын бұза отырып, бұйымды орнату және пайдаланудан;
 - Бұйымды ол арналмаған мақсаттарда пайдаланудан;
 - Қалыпты пайдалану, сонымен қатар функционалдық қасиеттеріне әсер етпейтін: сыртқы немесе ішкі беттің механикалық зақымдануы (майысулар, сызаттар, ескірулер), металл түсінің табиғи өзгеруі, оның ішінде құбылмалы және қара дақтардың пайда болуы, сондай-ақ жабынды зақымдалған жерлерде және металдың жабылмаған үчаскелерінде металл жемірілуінен;
 - Өңдеудің, қондырмалар мен аксессуарлар бөлшектерінің, шамдардың, батареялардың, қорғаныс экрандардың, сүзгілердің, қоқыс жинағыштардың, тығыздағыш элементтердің, белдіктердің, щеткалардың және шектеулі пайдалану мерзімдері бар және пайдалану барысында табиғи тозуға бейім өзге бөлшектердің тозуынан;
 - Авторизацияланған сервистік орталықтары* болып табылмайтын тұлғалар немесе ұйымдар бұйымды жөндеуінен;
 - Бұйымның тасымалдау кезіндегі, дұрыс пайдаланбау, сондай-ақ бұйымның конструкциясында көзделмеген модификациялармен немесе өз бетінше жөндеумен байланысты зақымдануларына.
4. Егер бұйымда паспорттық сәйкестендіру тақтайшасы жоқ болса, немесе ондағы деректер жойылған не түзетілген болса, өндіруші кепілдікті міндеттемелер үшін жауапты болмайды.
5. Осы кепілдік тек қана жеке тұрмыстық қажеттіліктер үшін жарамды және де коммерциялық, өнеркәсіптік немесе кәсіби мақсаттар үшін пайдаланылатын бұйымдарға қолданылмайды.

Назар аударыңыз!! Өндіруші POLARIS бұйымымен адамдарға, үй жануарларына, қоршаған ортаға тікелей немесе жанама келтірілген зиян немесе егер бұл бұйымды пайдалану және орнату ережелерін немесе шарттарын сақтамау, тұтынушының немесе үшінші тұлғалардың қасақана немесе абайсыз әрекеттері нәтижесінде болған жағдайда мүлікке келтірілген зиян үшін жауапты болмайды.

POLARIS бұйымдарына техникалық қызмет көрсету, сапаны тексеру, кепілдік және кепілдік жөндеу бойынша барлық сұрақтар бойынша жақын жердегі POLARIS қызмет көрсету орталығына немесе сатушыға – POLARIS өкілетті дилеріне хабарласыңыз

POLARIS бұйымдарына кепілді жөндеуді тек POLARIS Авторизацияланған сервистік орталықтары жүзеге асырады.

* Авторизацияланған сервистік орталықтардың мекенжайлары Компания сайтында: www.polar.ru

Кепілдік жөндеу кезінде бұйымды сатып алу күнін растау немесе заңда көзделген өзге де талаптарды ұсыну үшін сізден сатып алу туралы құжаттарды сақтауды сұраймыз.

Мұндай құжаттар POLARIS толтырылған кепілдік талоны, кассалық чек немесе Сатушының түбіртегі, сатып алу күні мен орнын растайтын өзге де құжаттар болып табылуы мүмкін.

Бұйымды сатып алу күнін растайтын құжат ұсынылмаған кезде кепілдік мерзімі бұйым дайындалған күннен бастап есептеледі.

Дайындалған күні бұйымның артқы қабырғасындағы паспорттық сәйкестендіру тақтайшасында көрсетілген

