

reoka

Пайдалану бойынша нұсқаулық

Тамшылатып
кофеқайнатқыш
RKCM-1500G

Құрметті сатып алушы

Сеніміңізге рахмет.

РЕОКА өз өнімдерінің сапасы мен бірегей стиліне үлкен мән береді. Біз сізге функционалдылық пен дизайнның жоғары стандарттарына сай жасалған және жасалған өнімдерді ұсынуға қуаныштымыз. Құрылғыны қолданар алдында қауіпсіздігіңізге қатысты маңызды ақпаратты және құрылғыны дұрыс пайдалану мен күтуге қатысты ұсыныстарды қамтитын осы нұсқаулықты мұқият оқып шығыңыз. РЕОКА ас үйімен және тұрмыстық техникамен күн сайын жақсырақ болады.

Саған қамқорлық жасаймын, РЕОКА

Құрылғы мақсаты

Құрылғы кофе мен кофе сусындарын дайындауға арналған.

Сақтық шаралары

- Бұл құрылғы коммерциялық пайдалануға арналмаған.
- Құрылғыны қуат көзіне қоспас бұрын, үйдегі электр жүйесінің кернеуі оның техникалық сипаттамаларына сәйкес келетініне көз жеткізіңіз. Құрылғыны тек жерге қосу тізбегі бар қуат көзіне қосыңыз.
- Бұл құрылғыны су көздерінің жанында пайдаланбаңыз. Құрылғыны ағын суға түсірмеңіз немесе оны толығымен суға батырмаңыз. Құрылғыны ешқашан дымқыл қолмен ұстамаңыз.
- Құрылғыны немесе қуат сымын қыздыру элементтеріне, газ плиталарына, электр пештеріне және т.б. жанына қоймаңыз.
- Бұл құрылғы балалардың немесе физикалық, сенсорлық немесе ақыл-ой қабілеттері шектеулі адамдардың қауіпсіздігіне жауапты біреудің қадағалауынсыз пайдалануына арналмаған.
- Пайдаланғаннан кейін және тазалау/техникалық қызмет көрсету алдында құрылғыны розеткадан ажыратуды ұмытпаңыз.
- Құрылғыны тазалау немесе сақтау алдында оның толығымен суығанына көз жеткізіңіз.
- Құрылғыны сымнан тартпаңыз немесе жылжитпаңыз. Сымды құрылғының айналасына майыстырмаңыз немесе орамаңыз. Сондай-ақ, қуат сымының үстелдің шетінен майысуына немесе ыстық беттерге тиюіне жол бермеңіз.
- Кофеқайнатқышты пайдалану үшін онымен бірге жеткізілген керек-жарақтарды ғана пайдаланыңыз. Кез келген басқа керек-жарақтарды пайдалану өмір мен денсаулыққа қауіп төндіруі мүмкін, сонымен қатар сізді тегін кепілдік қызмет көрсету құқығынан айырады.
- Құрылғыны ұстаған кезде сақ болыңыз, себебі кейбір бөліктері қатты қызып кетуі мүмкін.
- Ыстық будан күйіп қалу қаупін болдырмау үшін құрылғы жұмыс істеп тұрғанда қақпақты ашпаңыз.
- Кофеқайнатқыштың қыздыру элементінде бос құман қалдырмаңыз, себебі бұл оны зақымдауы мүмкін.
- Резервуарды сумен толтырмай құрылғыны қоспаңыз.
- Құрылғыны шамадан тыс толтырмаңыз, себебі бұл күйіп қалуы немесе күйіп қалуы мүмкін.
- Су ыдысын толтыру үшін жылы немесе ыстық суды пайдаланбаңыз. Тек суық суды пайдаланыңыз.
- Декантер тек осы құрылғымен бірге пайдалануға арналған. Құманды ыстық немесе өте суық беттерге қоймаңыз.
- Егер көзге көрінетін зақымдар болса, құрылғыны пайдаланбаңыз: графин шынысындағы жарықтар, бос тұтқа және т.б.
- Құрылғыны үшкір заттардан, абразивтерден және оны зақымдауы мүмкін басқа заттардан алыс ұстаңыз. Бұл құрылғыда пайдаланушы жөндеуге болатын бөлшектер жоқ. Құрылғының жұмысында қандай да бір ақаулар болса, уәкілетті қызмет көрсету орталығына хабарласыңыз.

- Құрылғы дұрыс жұмыс істемесе, оны бірден ажыратыңыз. Құрылғыда көрінетін зақым болса немесе кәбіл немесе аша зақымдалған болса, оны қоспаңыз. Жөндеу үшін уәкілетті қызмет көрсету орталығына хабарласыңыз.
- Құрылғыны тек осы нұсқаулықта көрсетілген мақсаттар үшін пайдаланыңыз.

Құрылғы схемасы

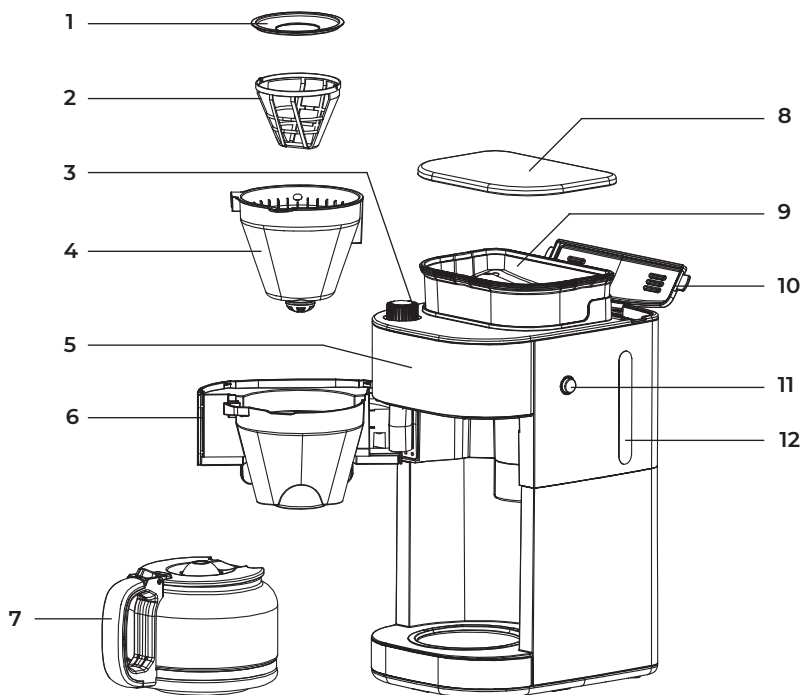

- | | |
|------------------------------------|----------------------------------|
| 1. Шұңқырдың қақпағы. | 7. Декантер. |
| 2. Сүзгі. | 8. Бұршақ контейнерінің қақпағы. |
| 3. Ұнтақтау дәрежесінің реттегіші. | 9. Дәндерге арналған контейнер. |
| 4. Шұңқыр. | 10. Су ыдысының қақпағы. |
| 5. Басқару панелі. | 11. Шұңқырды босату батырмасы. |
| 6. Шұңқыр ұстағыш. | 12. Су деңгейінің шкаласы. |

Басқару панелі

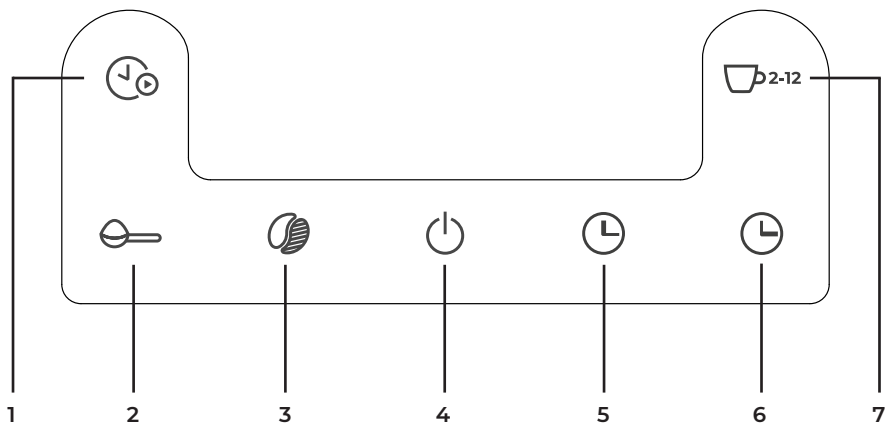

1. Кешіктіріп бастау батырмасы.
2. Ұнтақтауды ешіру батырмасы.
3. Бұршақ кофесінің беріктігін таңдау батырмасы.
4. Қуат батырмасы.
5. Сағат орнату батырмасы.
6. Минутты орнату батырмасы.
7. Шыныаяқтар санын таңдау батырмасы.

Бірінші қолданар алдында

1. Құрылғыдан барлық орауыш материалдарын алып тастаңыз, содан кейін оның толық және зақымдалмағанын тексеріңіз.
2. Шұңқыр ұстағышын солға бұрыңыз, содан кейін шұңқырды және басқа алынбалы бөлшектерді құрылғыдан алыңыз. Оларды аздап жұмсақ жуғыш зат қосылған жылы суда жуып, қайта орнатпас бұрын жақсылап құрғатыңыз.
3. Резервуарды ең жоғары деңгейге дейін салқын ауыз сумен толтырыңыз. Сүзгіні орнатпаңыз немесе ішіне кофе салмаңыз.
4. Құрылғыны қуат көзіне қосыңыз және түймені басу арқылы қайнату процесін бастаңыз. Резервуарда су қалмайынша күтіңіз. Кофеқайнатқыштың таза екеніне көз жеткізу үшін бұл әрекетті 2–3 рет қайталаңыз.

Пайдалану бойынша нұсқаулық









Назар аударыңыз:

- Алынған кофе көлемі резервуарға құйылған су көлемінен аз болады, өйткені судың бір бөлігі кофе ұнтағымен сіңеді.
- Резервуарға ешқашан ыстық су немесе басқа сұйықтық құймаңыз немесе оған тартылған кофе немесе шайды салмаңыз.
- Резервуарды шкалада көрсетілген максималды деңгейден жоғары толтырмаңыз.
- Қайнатуды бастамас бұрын әрқашан ыдыста таңдалған кружкалар санына жеткілікті су бар екенін тексеріңіз.









Тұтас дәндерден кофе жасау

1. Резервуардың қақпағын ашыңыз және оны жеткілікті мөлшерде суық, таза сумен толтырыңыз. Мысалы, 6 кесе кофе қайнату қажет болса, резервуарды «6» жолына дейін толтырыңыз.
2. Шұңқырды босату батырмасын басып, шұңқыр ұстағышын солға бұраңыз. Сүзгінің ішінде екеніне көз жеткізіңіз.
3. Шұңқыр ұстағышын құлыпталғанша оңға бұраңыз.
4. Кофе дәндерін (максимум 200 г) бұршақ контейнеріне салыңыз, содан кейін қақпақты жабыңыз. Тым көп қою ұсынылмайды, әйтпесе дәндер дымқыл болуы мүмкін.



Назар аударыңыз: құрылғыны бұғаттамау үшін қуырылмаған немесе дымқыл кофе дәндерін пайдаланбаңыз. Бұл кофеқайнатқышты да зақымдауы мүмкін.

5. Құрылғыны электр желісіне қосыңыз — дисплейде тек  батырмасының индикаторы пайда болады. Барлық басқа индикаторлар жануы үшін  батырмасын бір рет басыңыз. Бейнебетте әдепкі уақыт 12:00 көрсетіледі және жыпылықтайды.
6. Ағымдағы уақытты орнату үшін  және  батырмаларын басыңыз — осыдан кейін дисплейдегі сандар жыпылықтауын тоқтатады. Уақытты орнату кешіктіріп бастау функциясының дұрыс жұмыс істеуі үшін қажет. Орнатылған уақыт басқа функциялардың жұмысына әсер етпейді.
7.  ²⁻¹² батырмасын пайдаланып шыныаяқтар санын (2, 4, 6, 8, 10, 12) орнатыңыз. Мөлшерді қолмен таңдамасаңыз, әдепкі бойынша 12 кесе таңдалады.
8. Ұнтақтау деңгейін таңдау үшін бұршақ контейнерінің жанындағы түймені бұраңыз. Алғаш рет пайдаланған кезде орташа мәнді таңдаған жөн, содан кейін қалауыңызға қарай ұнтақтауды реттеуге болады.
9. Кофе қоюлығын орнату үшін  батырмасын басыңыз (үш қоюлық деңгейі бар, дисплейде сәйкес индикаторлар пайда болады).
10.  батырмасын басып, шамамен 3 секунд күтіңіз — кірістірілген кофе тартқыш ұнтақтауды бастайды. Ұнтақтау процесі аяқталған кезде дисплейде пісіру индикаторы  жанып, қайнату процесі басталады.
11. Қайнату аяқталған кезде  индикаторы өшіп, үш рет дыбыстық сигнал естіледі.
12. Дайындық аяқталғаннан кейін, қуат сымын ажыратпасаңыз, кофе графинде 35 минут бойы қыза береді. Осыдан кейін қуат автоматты түрде өшеді.





Ұнтақталған кофені дайындау

1. Резервуардың қақпағын ашыңыз және оны жеткілікті мөлшерде суық, таза сумен толтырыңыз. Мысалы, 6 кесе кофе қайнату қажет болса, резервуарды «6» жолына дейін толтырыңыз.
2. Шұңқырды босату батырмасын басып, шұңқыр ұстағышын солға бұраңыз. Сүзгінің ішінде екеніне көз жеткізіңіз.
3. Кофе ұнтағының қажетті мөлшерін тікелей сүзгіге қосыңыз, содан кейін шұңқыр ұстағышын құлыпталғанша оңға бұраңыз.
4. Құрылғыны электр желісіне қосыңыз — дисплейде тек  батырмасының индикаторы пайда болады. Барлық басқа индикаторлар жануы үшін  батырмасын бір рет басыңыз. Бейнебетте әдепкі уақыт 12:00 көрсетіледі және жыпылықтайды.
5. Ағымдағы уақытты орнату үшін  және  батырмаларын басыңыз — осыдан кейін дисплейдегі сандар жыпылықтауын тоқтатады. Уақытты орнату кешіктіріп бастау функциясының дұрыс жұмыс істеуі үшін қажет. Орнатылған уақыт басқа функциялардың жұмысына әсер етпейді.
6. ²⁻¹² батырмасын пайдаланып шыныаяқтар санын (2, 4, 6, 8, 10, 12) орнатыңыз. Мөлшерді қолмен таңдамасаңыз, әдепкі бойынша 12 кесе таңдалады.
7. Тегістеуді өшіру үшін  батырмасын бір рет басыңыз — дисплейде сәйкес индикатор жанады.
8.  батырмасын бір рет басыңыз — дисплейде пісіру индикаторы жанады  және қайнату процесі бірден басталады.
9. Қайнату аяқталған кезде  индикаторы өшіп, үш рет дыбыстық сигнал естіледі.
10. Дайындық аяқталғаннан кейін, қуат сымын ажыратпасаңыз, кофе графинде 35 минут бойы қыза береді. Осыдан кейін қуат автоматты түрде өшеді.

Кешіктірілген бастау

1. «Тұтас дәнді кофе жасау» бөліміндегі 1–9 қадамдарды немесе «Ұнтақталған кофе жасау» бөліміндегі 1–7 қадамдарды орындаңыз.
2.  батырмасын басыңыз — құрылғы таймер режиміне ауысады (уақыт мәні жыпылықтай бастайды).  және  батырмаларын пайдаланып автоматты басталу уақытын орнатыңыз.

Ескерту: уақытты 24 сағатқа дейін орнатуға болады.

3.  батырмасын қайтадан басыңыз — дисплейде сәйкес индикатор пайда болады,  батырмасынның индикаторы да жанады және құрылғы автоматты режимге ауысады.
4. Белгіленген уақытта кофеқайнатқыш кофе қайната бастайды, индикатор  өшеді және индикатор  жанады.
5. Кешіктіріп бастауды тоқтатып, кофеқайнатқышты дереу іске қосқыңыз келсе,  батырмасын басыңыз — индикатор сөніп, құрылғы көрсетілген параметрлермен қайнатуды бастайды.

Ұсыныстар

- Таза кофеқайнатқыш — керемет дәмді кофеңің кілті. Кофеқайнатқышты тазалау және күту бөлімінде сипатталғандай жүйелі түрде тазалаңыз. Кофеқайнатқышта әрқашан тек таза, салқын суды пайдаланыңыз.
- Кофе дәндері мен ұнтақты салқын, құрғақ жерде сақтаңыз. Ашылғаннан кейін, мықтап жабыңыз және балғындығын сақтау үшін тоңазытқышта сақтаңыз.
- Кофеңің оңтайлы дәмін алу үшін, тұтас кофе дәндерін сатып алып, қайнатпас бұрын майдалап ұнтақтаңыз.
- Тартылған кофеңі қайнату үшін қайта пайдаланбаңыз, себебі бұл кофеңің дәмін айтарлықтай нашарлатады. Кофеңі қайта қыздыру ұсынылмайды, өйткені сусын қайнатылғаннан кейін бірден өзіңің ең жоғары дәміне жетеді.
- Қайнатылған қара кофеңің бетіндегі майда май тамшылары кофе ұнтағынан май алу нәтижесінде пайда болады. Кофеқайнатқышты шамадан тыс экстракциядан майлы қалдық пайда болса, тазалаңыз.
- Қатты қуырылған кофе пайдаланылса, майлылық жиі пайда болады.

Техникалық сипаттамалары

- Үлгісі: RKCM-1500G.
- Сауда белгісі: Reoka.
- Қуат параметрлері: 220–240 ~ 50/60 Гц.
- Электрлік қорғаныс класы электр тогының соғуы: I.
- Қуаты: 900 Вт.
- Кофеқайнатқыш түрі: тамшылатып.
- Қолданылатын кофе түрі: дәндер, ұнтақталған.
- Колбаның көлемі: 1,5 л.
- Колбаның материалы: шыны, баспайтын болат.
- Корпус материалы: пластик, тот баспайтын болат.
- Қуат сымын бекіту түрі: Y.
- Кіріктірілген кофе тартқыш.
- Автоматты жылыту.
- Өлшемдері: 213 × 330 × 434 мм.
- Қолдану аясы: тұрмыстық.

Жинақталым



- Тамшылатып кофеқайнатқыш.
- Сүзгі.
- Пайдалану бойынша нұсқаулық.

Қызмет көрсету және күтім

Назар аударыңыз: тазалау алдында құрылғыны әрқашан электр розеткасынан ажыратыңыз. Электр тогының соғу қаупін азайту үшін өнімді, қуат сымын немесе ашаны суға немесе басқа сұйықтыққа батырмаңыз.

- Шұңқырды, сүзгіні және графинді әр қолданғаннан кейін ыстық сумен және жұмсақ жуғыш затпен жуыңыз.
- Кірді кетіру үшін бұршақ ыдысын және құрылғының сыртын жұмсақ, дымқыл шүберекпен сүртіңіз.
- Жылыту тақтасын таза дымқыл шүберекпен ақырын сүртуге болады. Оны тазалау үшін ешқашан абразивті тазалағыштарды қолданбаңыз.

Қақтан тазалау

- Резервуарды сумен және қақтан тазарту құралымен максималды деңгейге дейін толтырыңыз (су мен қақтан тазарту құралының қатынасы 4:1, толық ақпарат алу үшін қақтан тазалау құралының нұсқауларын қараңыз). Қақтан тазарту агентінің орнына лимон қышқылын да қолдануға болады (судың жүз бөлігі лимон қышқылының үш бөлігіне дейін).
-  батырмасын басыңыз, сонда сәйкес индикатор жанады. Содан кейін құрылғы жұмыс істеуі үшін  батырмасын бір рет басыңыз. Барлық су резервуардан құманға ағып кеткенде, оны төгіп тастаңыз.
- Құрылғыны осылайша кемінде 3 рет шайыңыз.

Ықтимал проблемалар және олардың шешімі

Проблема	Ықтимал себеп	Шешім
Құрылғы қосылмайды	<ul style="list-style-type: none">■ Розетка ақаулы■ Қуат сымы қосылмаған	<ul style="list-style-type: none">■ Розеткадағы кернеуді тексеріңіз■ Сымды жалғаңыз
Сорғы шулы немесе су ағып жатқан жоқ	<ul style="list-style-type: none">■ Резервуарда су жоқ■ Сүзгі бітеліп қалған■ Кофе тым ұсақ ұнтақталған■ Кофе тым қатты басылған	<ul style="list-style-type: none">■ Резервуарды сумен толтырыңыз■ Құрылғыңызды тазалаңыз■ Тамшылатып кофеқайнатқыштар үшін қолайлырақ ұнтақталған кофені пайдаланыңыз■ Кофені сүзгіге салғанда шамадан тыс күш қолданбаңыз.
Су тым жылдам ағып жатыр	<ul style="list-style-type: none">■ Кофе тым ұсақ ұнтақталған■ Сүзгідегі кофе мөлшері жеткіліксіз	<ul style="list-style-type: none">■ Ұнтақталған кофені пайдаланыңыз■ Сүзгіге көбірек ұнтақталған кофе қосыңыз

Монтаждау, сақтау, тасымалдау (тасу), өткізу және кәдеге жарату ережелері мен шарттары

- Құрылғы қандай да болмасын монтаждауды немесе бекітуді талап етпейді.
- Құрылғыны қаптамада, өндірушінің және тұтынушының жылытылатын үй-жайларында ауаның 5 және 40 °С аралығындағы температурада және ауаның 80%-дан аспайтын салыстырмалы ылғалдылығында сақтау керек. Үй-жайда жемірілуді тудыратын жегі қоспалар (қышқылдардың, сілтілердің булары) болмауы тиіс.
- Құрылғының тасымалдануы құрғақ ортада жүзеге асырылуы тиіс.
- Құрылғы ұқыпты өңдеуді талап етеді, оны шаң, кір, соққы, ылғал, от және т.б. әсерінен қорғаңыз.
- Құрылғыны сату жергілікті заңнамасына сәйкес жүргізілуі керек.
- Бұйымның қызмет ету мерзімі аяқталғаннан кейін оны қарапайым тұрмыстық қоқыспен бірге тастауға болмайды. Оның орнына, ол федералды немесе жергілікті заңнамаға сәйкес қайта өңдеу және қайта өңдеу үшін электрлік және электронды жабдықты тиісті қабылдау бекетіне қайта өңдеуге жіберіледі. Осы бұйымды дұрыс жоюды қамтамасыз ете отырып, сіз табиғи ресурстарды үнемдеуге және қоршаған ортаға және адамдардың денсаулығына зиян келтірмеуге көмектесесіз. Бұл бұйымды қабылдау және жою бекеттері туралы қосымша ақпаратты жергілікті муниципалды органдардан немесе тұрмыстық қалдықтарды шығаратын кәсіпорыннан алуға болады.
- Құрылғының ақаулығы анықталған жағдайда, тез арада авторландырылған сервистік орталыққа хабарласу немесе құрылғыны кәдеге жарату керек.

Қосымша ақпарат

Өндіруші: Фошань Сити Шуньдэ Дистрикт Донлим Интэллидженд Электрикал Эпплайенсис Тэктолоджи Ко., ЛТД.

№26 Шунье шығыс тас жолы, Синтань, Шуньдэ ауд-ы, Фошань қ., Гуандун пров., Қытай.

Қытайда жасалған.

Импортер/юр.лицо, принимающее претензии в Республике Казахстан: ТОО «ДНС КАЗАХСТАН», г. Астана, р-н Сарыарқа, пр-т Сарыарқа, зд. 12, Республика Казахстан.

Импорттаушы / Қазақстан Республикасында талаптар қабылдайтын заңды тұлға: «DNS QAZAQSTAN (ДНС КАЗАХСТАН)» ЖШС, Астана қ-ы, Сарыарқа ауданы, Сарыарқа д-лы, 12 Ғ-т, Қазақстан Республикасы.

Адрес электронной почты / электронды пошта мекен-жайы: info@dns-shop.kz

Тауар КО ТР (ЕАЭО) талаптарына сәйкес келеді.

Өнімнің сапасын жақсарту үшін ерекшеліктер, өнім туралы ақпарат және оның сыртқы түрі пайдаланушыға алдын ала ескертусіз өзгертілуі мүмкін.

Өндіріс күні пайдаланушы нұсқаулығының орыс тіліндегі нұсқасында көрсетілген.

v.1



Кепілдік талоны

SN/IMEI: _____

Кепілдікке қойылған күні: _____

Өндіруші бүкіл кепілдік мерзімі ішінде құрылғының үздіксіз жұмыс істеуіне, сондай-ақ материалдар мен жинақтарда ақаулардың болмауына кепілдік береді. Кепілдік кезеңі бұйымды сатып алған сәттен басталады және тек қана жаңа өнімдерге қолданылады.

Кепілдік қызмет көрсетуге пайдаланушы нұсқаулығына сәйкес бұйымды пайдалану шартымен кепілдік мерзімі ішінде тұтынушының кесірінен істен шықпаған элементтерді тегін жөндеу немесе ауыстыру кіреді. Элементтерді жөндеу немесе ауыстыру уәкілетті сервистік орталықтардың аумағында жүргізіледі.

Кепілдік мерзімі: 18 ай.

Пайдалану мерзімі: 30 ай.

Сервистік орталықтардың өзекті тізімі келесі мекенжай бойынша:

<https://www.dns-shop.kz/service-center/>

Кепілдік міндеттемелер және тегін сервистік қызмет көрсету, егер оларды ауыстыру бұйымды бөлшектеуге байланысты болмаса, тауардың жиынтықтылығына кіретін, төменде аталған керек-жарақтарға қолданылмайды:

- ҚБП (Қашықтан басқару пультіне) арналған қуат элементтері (батареялар).
- Жалғағыш кәбілдер, антенналар және оларға арналған жалғастырғыш тетіктер, құлаққаптар, микрофондар, «HANDS-FREE» құрылғылары; жиынтықта жеткізілетін әртүрлі типтегі ақпарат тасымалдағыштар, бағдарламалық құрал (БҚ) және драйверлер (бұйымның қатты магниттік дискілердегі жинақтағышқа алдын ала орнатылған БҚ-ны қоса алғанда, бірақ онымен шектелмей), сыртқы енгізу-шығару құрылғылары және манипуляторлар.
- Қаптар, сөмкелер, белдіктер, тасымалдауға арналған баулар, монтаждық керек-жарақтар, құрал-саймандар, бұйымға қоса берілетін құжаттама.
- Табиғи тозуға ұшырайтын шығын материалдары мен бөлшектер.



Өндіруші келесі жағдайларда кепілдік міндеттемелерге ие болмайды:

- Кепілдік мерзімі аяқталды.
- Егер жеке (тұрмыстық, отбасылық) қажеттіліктерге арналған бұйым кәсіпкерлік қызметті жүзеге асыру үшін, сондай-ақ оның тікелей міндетіне сәйкес келмейтін басқа мақсаттарда пайдаланылған болса.
- Өндіруші бұйымды пайдалану кезінде пайдаланушы нұсқаулығының талаптарын бұзу, бұйымды орнату және оған қызмет көрсету жөніндегі ұсынымдарды, қосу ережелерін (бұйымның өзіне де, онымен байланысты бұйымдарға да сәйкес келмейтін желілік кернеудің әсері нәтижесінде туындаған қысқа тұйықталулар), бұйымды сақтау және тасымалдау кезінде өнім иесі және/немесе үшінші тұлғалар шектен ықтимал материалдық, моральдық және өзге де зиян үшін жауапты болмайды.
- Механикалық зақымданудың барлық жағдайлары: өнімді пайдалану кезінде алынған сызаттар, жарықтар, деформациялар, соққы іздері, майысулар, кептелістер және т.б.
- Түрлендірулерді, рұқсат етілмеген жөндеулерді осындай жұмыстарды жүргізуге уәкілетті емес адамдар жүргізген жағдайлар. Егер ақаулық конструкцияны немесе бұйымның схемасын өзгерту, Өндіруші қарастырмаған сыртқы құрылғыларды қосу, Қазақстан Республикасының заңнамасына сай сәйкестік сертификаты жоқ құрылғыны пайдалану салдарынан туындаған болса.
- Егер бұйымның ақауы еңсерілмейтін күштің әсерінен (табиғи элементтер, өрт, су тасқыны, жер сілкінісі, тұрмыстық факторлар және Өндірушіге тәуелді емес басқа жағдайлар) немесе Өндіруші болжай алмаған үшінші тұлғалардың әрекеттерінен туындаса. Бұйымның толық немесе ішінара істен шығуына алып келген бұйымның ішіне бөгде заттардың, өзге денелердің, заттектердің, сұйықтықтардың, жәндіктердің немесе жануарлардың түсуінен, агрессивті ортаның әсерінен, жоғары ылғалдылықтан, жоғары температуралардан туындаған ақау.
- Бұйымды сәйкестендіру (сериялық нөмірі) жоқ немесе сәйкес келмейді. Егер зақымданулар (кемшіліктер) зиянды бағдарламалық қамтаманың; БҚ ұсынушысының осы қызметті ұсынбауына байланысты мүмкіндігінсіз бұйымның бағдарламалық ресурстарына қолжетімділіктің болмауына әкеп соққан құпиясыздерді (кодтарды) оларды жинау/қалпына келтіру мүмкіндігінсіз орнату, ауыстыру немесе жою әсерінен туындаса.
- Егер жұмыстың ақаулықтары қуат беруші, кәбілдік, телекоммуникациялық желілердің, радиосигнал қуатының стандарттарға немесе техникалық регламенттеріне сәйкес келмеуінен, оның ішінде бедер ерекшеліктерінен және басқа да осыған ұқсас сыртқы факторлардан, бұйымның желі әрекет ететін шекарада немесе аймақтан тыс жерде пайдаланылуынан туындаған болса.
- Егер зақымданулар стандартты емес (түпнұсқалық емес) және/немесе сапасыз (зақымданған) шығыс материалдарын, керек-жарақтарды, қосалқы бөлшектерді, қуат беру элементтерін, әртүрлі үлгідегі ақпарат тасымалдағыштарды (CD, DVD дискілерді, жад карталарын, SIM карталарын, картридждерді қоса алғанда) пайдаланудан туындаса.
- Егер кемшіліктер үйлесімсіз контентті (әуендерді, графиканы, бейне және басқа файлдарды, Java қосымшаларын және оларға ұқсас бағдарламаларды) алуға, орнатуға және пайдалануға байланысты туындаған болса.
- Осы бұйыммен жанасып жұмыс істейтін басқа жабдыққа келтірілген залалға.



