

reoka

Руководство  
по эксплуатации

**INDUCTION COOKER**

RKEP-I2010



## Содержание

Назначение устройства .....	5
Меры предосторожности .....	5
Принцип работы индукционного нагрева .....	6
Технические характеристики .....	6
Схема устройства .....	7
Комплектация .....	7
Панель управления .....	8
Подходящая посуда .....	8
Неподходящая посуда .....	8
Инструкция по эксплуатации .....	9
Блокировка панели управления .....	9
Описание программ .....	10
Защита от проливания .....	10
Автоотключение .....	10
Функция таймера .....	11
Очистка и уход .....	11
Устранение неполадок .....	12
Коды ошибок на дисплее .....	12
Правила и условия монтажа, хранения, перевозки (транспортировки), реализации и утилизации .....	13
Гарантийные обязательства .....	14
Дополнительная информация .....	14

## **Уважаемый покупатель**

Благодарим Вас за доверие.

REOKA придает большое значение качеству и неповторимому стилю своей продукции. Мы рады предложить Вам изделия, разработанные и изготовленные в соответствии с высокими стандартами функциональности и дизайна. Перед началом эксплуатации устройства внимательно ознакомьтесь с данным руководством, которое содержит важную информацию, касающуюся Вашей безопасности, и включает в себя рекомендации по правильному использованию устройства и уходу за ним. С техникой для кухни и дома REOKA каждый день будет лучше.

С заботой о Вас, REOKA

## Назначение устройства

Электрическая плитка предназначена для приготовления пищи, а также разогрева готовых продуктов питания и блюд.

## Меры предосторожности

- Во избежание поражения электрическим током никогда не погружайте устройство, сетевой шнур и штекер в воду или иную жидкость.
- Перед подключением устройства к сети питания необходимо убедиться, что параметры в сети соответствуют значениям 220–240 В, 50/60 Гц. Подключайте устройство только к заземленной розетке.
- При отключении устройства от сети следует держаться за штекер, а не за шнур.
- Устройство необходимо отключать от сети в случае возникновения любых неполадок, после окончания работы и перед очисткой.
- Не следует использовать устройство для целей, не указанных в настоящем руководстве. Работа с устройством, его хранение и уход за ним должны осуществляться строго в соответствии с настоящим руководством по эксплуатации.
- Необходимо следить за целостностью шнура питания и корпуса устройства.
- Запрещается использовать устройство при наличии повреждений. При обнаружении сколов и трещин на поверхности немедленно отключите устройство от сети во избежание короткого замыкания.
- Избегайте присутствия детей, посторонних людей и животных рядом с работающим устройством.
- Устанавливайте устройство только на твердой ровной горизонтальной поверхности на расстоянии не менее 10 см от стен и краев стола.
- Не устанавливайте устройство во влажных, пыльных и замасленных местах, в зоне попадания прямых солнечных лучей, а также на поверхностях с низкой жаропрочностью и вне помещений.
- Не используйте устройство, если есть риск возгорания или взрыва, например, вблизи легковоспламеняющихся жидкостей или газов.
- Во избежание ожогов не касайтесь нагретой панели устройства.
- Никогда не оставляйте работающее устройство без присмотра.
- Не используйте устройство вблизи газовых плит и обогревателей и не ставьте его на горячие поверхности.
- Никогда не перекручивайте сетевой шнур и не наматывайте его вокруг корпуса устройства.
- Во избежание перегрева не ставьте пустую посуду на включенное устройство.
- Не кладите на поверхность устройства легковоспламеняющиеся, металлические, а также намагниченные предметы.
- Не блокируйте вентиляционные отверстия устройства.
- Небольшой шум во время работы — это нормальное явление. Данный шум является технически неизбежным и зависит от типа посуды.
- Не ставьте на устройство посуду весом более 8 кг.
- Не используйте данное устройство вблизи других устройств, которые могут подвергаться воздействию магнитных волн: телевизор, радио и т. д.

- После окончания программ приготовления, работа вентилятора продолжается еще некоторое время. Для продления срока эксплуатации устройства не отключайте его от электросети, дождитесь, пока вентилятор завершит работу.
- При снятии посуды с варочной панели пользуйтесь прихватками.
- Уточните у производителя посуды, подходит ли она для работы с плитой на основе электромагнитной индукции.
- Данное устройство не предназначено для использования детьми, а также лицами с ограниченными физическими, физиологическими или умственными способностями, или отсутствием опыта и/или знаний, кроме случаев, когда лицо, ответственное за их безопасность, контролирует их действия или дает указания о правильном использовании данного устройства.
- Данное устройство не предназначено для коммерческого использования.

## Принцип работы индукционного нагрева

Принцип работы заключается в электромагнитной индукции. Нагревание поверхности происходит за счет изменения интенсивности магнитного потока, который движется в замкнутом контуре. По индукционной катушке проходит электрический ток, который трансформируется и нагревает посуду через поверхность плиты.

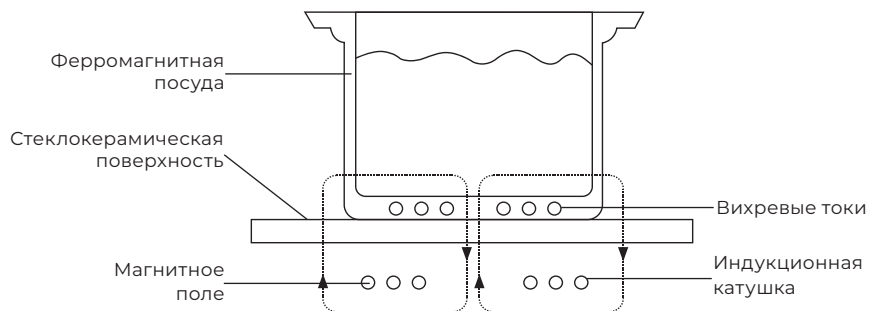

## Технические характеристики

- Модель: RKEP-I2010.
- Торговая марка: Reoka.
- Материал поверхности: стеклокерамика.
- Параметры питания: 220–240 В, 50/60 Гц
- Количество конфорок: 1.
- Мощность конфорки: 2000 Вт.
- Тип крепления шнура питания: Y.
- Класс защиты от поражения электрическим током: II.
- Степень защиты от влаги и пыли: IPX0.
- Количество программ: 6.
- Габариты: 34,9 × 28,4 × 4,1 см.
- Область применения: бытовое.

## Схема устройства

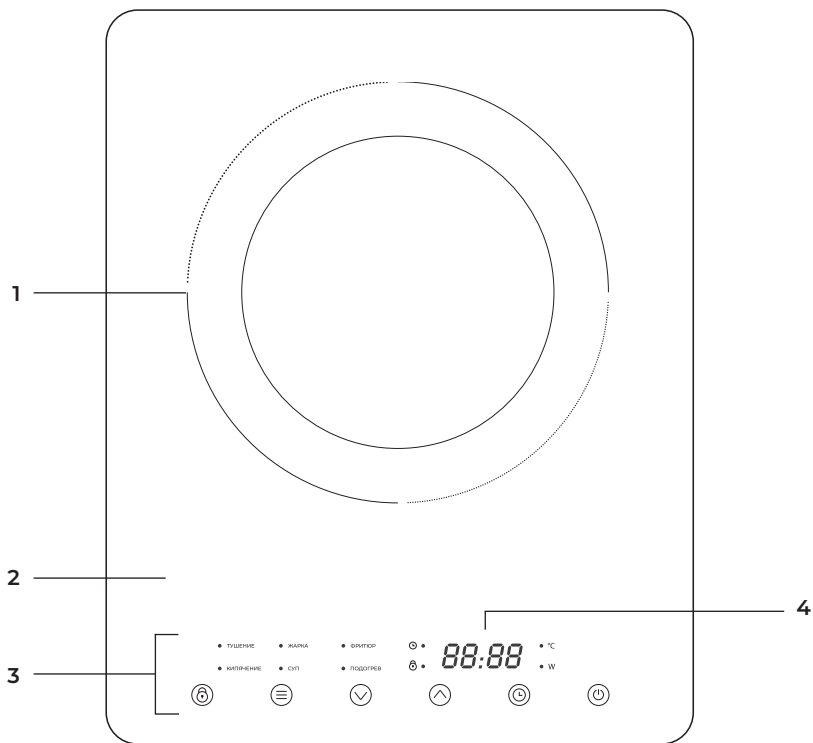

1. Конфорка.
2. Стеклокерамическая поверхность.
3. Панель управления.
4. Дисплей.

## Комплектация

- Устройство.
- Руководство по эксплуатации.

## Панель управления

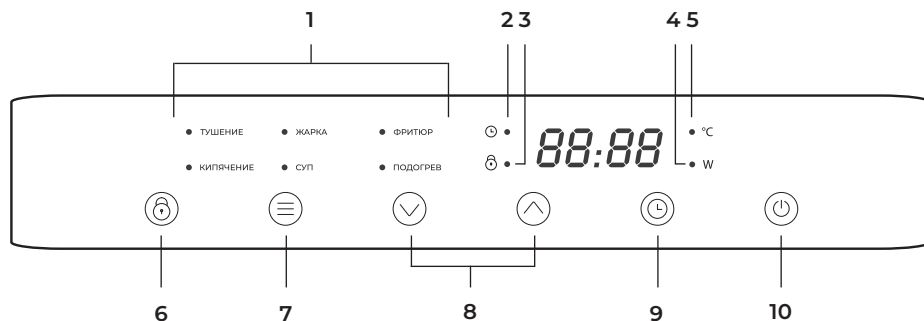

1. Индикаторы автоматических программ.
2. Индикатор таймера.
3. Индикатор блокировки панели управления.
4. Индикатор режимов мощности.
5. Индикатор режимов температуры.
6. Кнопка блокировки панели.
7. Кнопка выбора программы приготовления.
8. Кнопки регулировки значений времени/температуры/мощности.
9. Кнопка установки таймера.
10. Кнопка питания.

## Подходящая посуда

- Кастрюля из нержавеющей стали.
- Чугунный котелок.
- Сковорода (железо/сталь).
- Эмалированная посуда.
- Чайник (эмаль/нержавеющая сталь).
- Железный сотейник.

## Неподходящая посуда

- Керамическая кастрюля.
- Стелянная посуда.
- Посуда с изогнутым дном.
- Кастрюля с ножками.
- Посуда с внешним диаметром меньше 12 см.
- Посуда из сплава с низким содержанием железа.







## Примечания:

- При работе с плиткой необходимо использовать посуду диаметром от 12 до 20 см, с плоским дном, из стали, чугуна, нержавеющей стали или посуду, специально предназначенную для индукционных плит.
- Запрещается использовать посуду с рельефным дном или дном с ножками, диаметром менее 12 см, из жаропрочного стекла, керамики, алюминия, нержавеющей стали или чугуна, не имеющих ферромагнитных свойств.



**ВНИМАНИЕ!** Вытирайте дно посуды насухо перед ее установкой на плиту.

## Инструкция по эксплуатации

1. Вставьте вилку устройства в розетку.
2. Разместите на конфорке подходящую посуду, затем нажмите кнопку  — на дисплее отобразится «ON», устройство перейдет в режим ожидания.
3. Нажимая на кнопку , выберите желаемую программу приготовления. Индикатор выбранной программы загорится, вместе с ним загорится индикатор температуры/мощности (в зависимости от программы) справа от дисплея. На дисплее отобразится значение температуры/мощности по умолчанию. Если в течение 60 секунд не будет выбрана какая-либо программа приготовления, устройство автоматически вернется в режим ожидания.
4. При необходимости отрегулируйте значение температуры/мощности с помощью кнопок  и . Некоторые программы являются автоматическими — заданные значения для них нельзя изменить (см. «Описание программ»).
5. При необходимости установите время приготовления (см. «Функция таймера»). Нагрев конфорки начнется автоматически и прекратится по истечении установленного времени.
6. Чтобы завершить приготовление вручную, нажмите на кнопку  — устройство прекратит работу.

## Блокировка панели управления

Для того, чтобы заблокировать панель управления, нажмите на кнопку  и удерживайте ее 2 секунды. Снова нажмите и удерживайте ту же кнопку 2 секунды, чтобы снять блокировку.



- Если панель заблокирована, когда устройство находится в режиме ожидания, все кнопки, кроме кнопки , станут неактивны — загорится индикатор блокировки, на дисплее постоянно будет отображаться «LOC».
- Если панель заблокирована, когда запущена любая из программ приготовления, все кнопки, кроме кнопок  и , станут неактивны. Устройство продолжит работать на выбранной программе, при этом загорится индикатор блокировки и на дисплее будет отображаться «LOC».

## Защита от проливания



Если во время работы устройства на панель управления или варочную поверхность прольется вода, оно автоматически выключится в течение 10 секунд.

## Описание программ



### Тушение

- Значение мощности по умолчанию — 1400 Вт.
- Используйте кнопки  и , чтобы переключаться между доступными уровнями мощности (Вт): 200 > 400 > 600 > 800 > 1000 > 1200 > 1400 > 1600 > 1800 > 2000.
- Время приготовления можно установить в диапазоне: 0:01–3:00.

### Жарка

- Значение температуры по умолчанию — 240 °С.
- Используйте кнопки  и , чтобы переключаться между доступными уровнями температуры (°С): 60 > 80 > 100 > 120 > 140 > 160 > 180 > 200 > 220 > 240.
- Время приготовления можно установить в диапазоне: 0:01–3:00.

### Фритюр

- Значение температуры по умолчанию — 200 °С.
- Используйте кнопки  и , чтобы переключаться между доступными уровнями температуры (°С): 60 > 80 > 100 > 120 > 140 > 160 > 180 > 200 > 220 > 240.
- Время приготовления можно установить в диапазоне: 0:01–3:00.

### Кипячение

- Значение мощности по умолчанию — 2000 Вт. Оно не может быть изменено.
- Время приготовления по умолчанию — 0:20. Его можно настроить вручную в диапазоне: 0:03–0:40.

### Суп

- Значение мощности по умолчанию — 1600 Вт. Оно не может быть изменено.
- В процессе приготовления уровень мощности будет автоматически снижаться: до 1000 Вт через 10 минут работы и до 600 Вт еще через 10 минут. Далее устройство будет поддерживать уровень 600 Вт до отключения.
- Время приготовления по умолчанию — 1:15. Его можно настроить вручную в диапазоне: 0:40–1:30.

### Подогрев

- Значение температуры по умолчанию — 60 °С. Оно не может быть изменено.
- Время приготовления по умолчанию — 2:00. Его можно настроить вручную в диапазоне: 0:01–3:00.





## Автоотключение

Если в течение 2 часов после начала программы приготовления не было совершено никаких действий (и при этом не установлен таймер на более длительное время), устройство автоматически выключится.

## Функция таймера



### Таймер окончания приготовления

Установить таймер окончания приготовления можно после выбора любой из 6 программ. Диапазон доступных для установки значений времени варьируется в зависимости от программы (см. «Описание программ»).

1. После выбора программы приготовления нажмите на кнопку  — индикатор таймера загорится, на дисплее отобразится значение времени по умолчанию.
2. Установите требуемое время приготовления с помощью кнопок  и . Одно короткое нажатие будет увеличивать/уменьшать время на 10 минут, для более точной настройки нажмите и удерживайте нужную кнопку.
3. Текущие настройки времени будут применены автоматически в случае отсутствия действий в течение 5 секунд. Начнется обратный отсчет, по окончании которого устройство автоматически выключится.
4. Чтобы отменить функцию таймера, нажмите на кнопку  еще раз, либо переключитесь на другую программу — настройки таймера будут сброшены.

### Таймер отсрочки старта

Установить таймер отсрочки старта можно только для программ, у которых задано время приготовления по умолчанию («Кипячение», «Суп», «Подогрев»).

Для этого нажмите на кнопку  в состоянии, когда кнопка  не нажата, и установите время, через которое программа должна быть запущена.

## Очистка и уход

Перед очисткой устройства всегда отключайте его от сети и не совершайте никаких действий по обслуживанию до его полного остывания.

### Примечания:

- Чтобы продлить срок службы устройства, выключайте его, нажав кнопку питания, и только затем вынимайте шнур питания из розетки.
- Не используйте абразивные чистящие средства и жесткие губки.
- Регулярно очищайте вентиляционные отверстия устройства щеткой или ватной палочкой.

Тип загрязнения	Способ очистки
Легкое.	Протрите поверхность влажной тканью или губкой, затем вытрите насухо.
Среднее.	Протрите поверхность влажной тканью или губкой с чистящим средством, затем вытрите насухо.
Следы от выкипания несладких блюд.	Нанесите столовый уксус на загрязненную поверхность, затем вытрите насухо мягкой тканью.
Следы от блюд с высоким содержанием сахара, расплавленный алюминий или пластик.	Удалите загрязнение с помощью специального скребка для керамических варочных поверхностей. Вытрите остатки мягкой тканью.

## Устранение неполадок

Проблема	Возможная причина	Решение
После подключения к сети питания и нажатия кнопки  устройство не включается.	В сети нет электричества.	Повторно включите устройство после возобновления подачи электричества.
	Вилка не вставлена или неплотно вставлена в розетку.	Убедитесь, что вилка плотно вставлена в розетку.
	Розетка или шнур питания повреждены.	Обратитесь в авторизованный сервисный центр.
Устройство не нагревается, на дисплее отображается E0	Установлена неподходящая посуда или посуда отсутствует.	Установите подходящую для индукционной плиты посуду.
Устройство перестало нагреваться во время работы	Устройство эксплуатируется при слишком высокой температуре.	Переместите устройство в более прохладное место.
	Вентиляционные отверстия загрязнены или заблокированы.	Убедитесь, что ничто не блокирует вентиляционные отверстия.
	Вода на варочной поверхности или панели управления — сработала защита от разбрызгивания	Протрите варочную поверхность и панель управления насухо
	Устройство работает более двух часов, и за это время не было совершено никаких действий	Сработала функция автоотключения, это нормальное явление.

## Коды ошибок на дисплее

Код ошибки	Значение
E0	На конфорку не установлена посуда / используется посуда неверного типа.
E1	Слишком низкое напряжение электросети.
E2	Слишком высокое напряжение электросети.
E3	Разрыв цепи или короткое замыкание датчика температуры поверхности.
E4	Разрыв цепи или короткое замыкание БТИЗ (биполярный транзистор с изолированным затвором).
E5	Перегрев поверхности устройства.
E6	Перегрев БТИЗ (биполярный транзистор с изолированным затвором).
E7	Ошибка датчика температуры поверхности.

## **Правила и условия монтажа, хранения, перевозки (транспортировки), реализации и утилизации**

- Устройство не требует какого-либо монтажа или постоянной фиксации.
- Хранение устройства должно производиться в упаковке в отапливаемых помещениях у изготовителя и потребителя при температуре воздуха от 5 °С до 40 °С и относительной влажности воздуха не более 80%.
- В помещениях не должно быть агрессивных примесей (паров кислот, щелочей), вызывающих коррозию.
- Перевозка устройства должна осуществляться в сухой среде.
- Устройство требует бережного обращения, оберегайте его от воздействия пыли, грязи, ударов, влаги, огня и т. д.
- Реализация устройства должна производиться в соответствии с местным законодательством.
- После окончания срока службы изделия его нельзя выбрасывать вместе с обычным бытовым мусором. Вместо этого оно подлежит сдаче на утилизацию в соответствующий пункт приема электрического и электронного оборудования для последующей переработки и утилизации в соответствии с федеральным или местным законодательством. Обеспечивая правильную утилизацию данного продукта, вы помогаете сберечь природные ресурсы и предотвращаете ущерб для окружающей среды и здоровья людей, который возможен в случае ненадлежащего обращения. Более подробную информацию о пунктах приема и утилизации данного продукта можно получить в местных муниципальных органах или на предприятии по вывозу бытового мусора.
- При обнаружении неисправности устройства следует немедленно обратиться в авторизованный сервисный центр или утилизировать устройство.

## Гарантийные обязательства

Производитель гарантирует бесперебойную работу устройства в течение всего гарантийного срока, а также отсутствие дефектов в материалах и сборке. Гарантийный период исчисляется с момента приобретения изделия и распространяется только на новые продукты. В гарантийное обслуживание входит бесплатный ремонт или замена элементов, вышедших из строя не по вине потребителя в течение гарантийного срока при условии эксплуатации изделия согласно руководству пользователя. Ремонт или замена элементов производится на территории уполномоченных сервисных центров.

**Срок гарантии:** 24 месяца.

**Срок эксплуатации:** 36 месяцев.

**Актуальный список сервисных центров по адресу:** [www.dns-shop.ru/service-center](http://www.dns-shop.ru/service-center)

## Дополнительная информация

**Manufacturer:** Zhongshan Katro Electrical Appliances Co., Ltd.

9 of Plant No.5, East Yuegui Road, Nantou Town, Zhongshan City, Guangdong Prov., China.

**Изготовитель:** Чжуншань Катро Электрикал Эпплайенсиз Ко., Лтд.

9 завода №5, восточное шоссе Юэгуэй, Наньтоу, г. Чжуншань, пров. Гуандун, Китай.

Сделано в Китае.

**Импортер в России / уполномоченное изготовителем лицо:** ООО «Атлас»,

690068, Россия, Приморский край, г. Владивосток, проспект 100-летия Владивостока, дом 155, корпус 3, офис 5.

**Адрес электронной почты:** [atlas.llc@mail.dlogistix.com](mailto:atlas.llc@mail.dlogistix.com)

Товар соответствует требованиям технического регламента Таможенного союза:

- ТР ТС 004/2011 «О безопасности низковольтного оборудования»;
- ТР ТС 020/2011 «Электромагнитная совместимость технических средств».

Товар соответствует требованиям технического регламента Евразийского экономического союза ТР ЕАЭС 037/2016 «Об ограничении применения опасных веществ в изделиях электротехники и радиоэлектроники».

Спецификации, информация о продукте и его внешний вид могут быть изменены без предварительного уведомления пользователя в целях улучшения качества нашей продукции.

Товар изготовлен (мм.гггг): \_\_\_\_\_

v.2





