

**reoka**

Пайдалану  
бойынша нұсқаулық

---

Мультипісіргіш  
RKMC-865S



## Мазмұны

Құрылғы мақсаты .....	5
Сақтық шаралары.....	5
Техникалық сипаттамалары .....	7
Жинақталым.....	7
Құрылғы схемасы .....	8
Басқару панелі.....	9
Пайдаланушы нұсқаулығы .....	9
Пісіру бағдарламалары.....	11
Қызмет көрсету және күтім .....	13
Ықтимал проблемалар және олардың шешімі .....	14
Қосымша ақпарат .....	16

## **Құрметті сатып алушы**

Сеніміңізге рахмет.

РЕОКА өз өнімдерінің сапасы мен бірегей стиліне үлкен мән береді. Біз сізге функционалдылық пен дизайнның жоғары стандарттарына сай жасалған және жасалған өнімдерді ұсынуға қуаныштымыз. Құрылғыны қолданар алдында қауіпсіздігіңізге қатысты маңызды ақпаратты және құрылғыны дұрыс пайдалану мен күтуге қатысты ұсыныстарды қамтитын осы нұсқаулықты мұқият оқып шығыңыз. РЕОКА ас үйімен және тұрмыстық техникамен күн сайын жақсырақ болады.

Саған қамқорлық жасаймын, РЕОКА

## Құрылғы мақсаты

Мультипісіргіш тағамды автоматты немесе жартылай автоматты режимде пісіруге арналған. Мультипісіргіш тұрақты бақылауды қажет етпей, пісіруге, қуыруға, бұқтыруға, буға пісіруге және қуыруға, бұрыннан пісірілген тағамдарды қыздыруға және тағамды ұзақ уақыт ыстық ұстауға мүмкіндік береді.

## Сақтық шаралары

- Қаптама үшін пайдаланылатын пластик пакеттер қауіпті болуы мүмкін. Тұншығу қаупін азайту үшін орамды балалар мен нәрестелерден алыс ұстаңыз.
- Бұл құрылғыны тек осы нұсқаулықта сипатталғандай мақсаты бойынша пайдаланыңыз.
- Аса қажет болмаса, пісіру циклін үзбеңіз және розеткадан розеткадан ажырату арқылы мультипісіргіштің жұмысын тоқтатпаңыз, себебі бұл тағамның сапасына теріс әсер етуі мүмкін.
- Құрылғыны немесе қуат сымын ешқашан суға немесе басқа сұйықтықтарға батырмаңыз.
- Мультипісіргіш ыдысты пеште пісіру немесе басқа аспаздық мақсаттар үшін пайдаланбаңыз.
- Деформацияланған ыдысты пайдаланбаңыз және тостағанды ешқашан басқа ыдыспен ауыстырмаңыз.
- Өрт немесе дұрыс жұмыс істемеу үшін мультипісіргішті таза ұстаңыз. Мультипісіргіш ыдысын, қақпағын, конденсацияға арналған ыдысты және бу шығатын саңылауды әр қолданғаннан кейін мұқият тазалаңыз.
- Мультипісіргішті қабырғаға жақын немесе қабырға шкафтарының астына қоймаңыз, себебі құрылғыдан шығатын ыстық бу оларды зақымдауы мүмкін.
- Құрылғыны ешқашан дымқыл қолмен ұстамаңыз.
- Құрылғыны ашық ауада немесе ылғалдылығы жоғары бөлмелерде пайдаланбаңыз. Құрылғыны құрғақ жерде сақтаңыз.
- Қуат сымы, ашасы немесе басқа бөліктері зақымдалған болса, өнімді пайдаланбаңыз. Кәбілдің немесе ашаның ыстық беттерге тимейтініне көз жеткізіңіз.
- Құрылғыны ешқашан электр сымынан тартпаңыз немесе жылжытпаңыз. Кәбілді абайлап ұстаңыз. Кәбіл есіктерге ілінбейтініне немесе өткір жиектерге немесе бұрыштарға тиіп кетпейтініне көз жеткізіңіз.
- Құрылғыны қуат көзіне қоспас бұрын, үйдегі электр жүйесінің кернеуі техникалық сипаттамаларға сәйкес келетініне көз жеткізіңіз.
- Электр желісіне қосу немесе ажырату кезінде құрылғыны өшіру керек.
- Найзағай кезінде ашаны розеткадан шығарыңыз.
- Өнімді электр розеткасынан ажыратқанда, әрқашан сымнан емес, ашасынан тартыңыз. Шанышқыны тек құрғақ қолмен ұстаңыз.
- Құрылғының үстіне немесе жанына жанғыш материалдарды немесе сұйықтықтарды қоймаңыз.
- Бұл құрылғы балалардың немесе физикалық, сенсорлық немесе ақыл-ой қабілеттері шектеулі адамдардың қауіпсіздігіне жауапты біреудің қадағалауынсыз пайдалануына арналмаған. Балаларға құрылғымен ойнауға рұқсат бермеңіз.

- Тазалау, жинау немесе бөлшектеу алдында құрылғыны пайдаланбаған кезде әрқашан желіден ажыратыңыз.
- Құрылғыны ашпаңыз немесе оны өзіңіз жөндеуге болмайды. Техникалық қызмет көрсету мен жөндеуді тек уәкілетті қызмет көрсету орталығының білікті мамандары орындауы керек.
- Мультипісіргішті тек құрғақ, тегіс және тұрақты бетке, шетінен қауіпсіз қашықтықта қойыңыз. Мультипісіргішті жылуды сақтайтын жұмсақ мата жабыны бар бетке қоймаңыз.
- Пісіру кезінде бу клапанын жаппаңыз немесе блоктамаңыз.
- Құрылғыны қосулы қараусыз қалдырмаңыз. Қайнаған және/немесе толып кеткен тағамды пісіру түтінге және/немесе өртке әкелуі мүмкін. Өрт болған жағдайда сөндіру үшін ешқашан су қолданбаңыз. Электр қуатын өшіріп, отты қалың шүберекпен жабыңыз.
- Құрылғы сыртқы таймер немесе бөлек қашықтан басқару жүйесі арқылы басқаруға арналмаған.
- Күйіп қалмас үшін пісіру кезінде немесе пісіргеннен кейін бірден құрылғының бетіне қол тигізбеңіз.
- Мультипісіргішті қолданар алдында қыздырғыш табақша мен тостағанның сыртқы беті құрғақ және таза екеніне көз жеткізіңіз. Ыдыс пен қыздырғыш табақшаның сыртқы бетіндегі ылғал немесе тағам бөлшектері қысқа тұйықталуға немесе мультипісіргіштің істен шығуына әкелуі мүмкін.
- Жағымсыз иістердің ұзаққа созылмауы үшін мультипісіргішті әр пайдаланған сайын тазалаңыз.
- Құрылғымен бірге берілген керек-жарақтарды ғана пайдаланыңыз. Кез келген басқа компоненттерді пайдалану өмір мен денсаулыққа қауіп төндіруі мүмкін, сонымен қатар сізді тегін кепілдік қызмет көрсету құқығынан айырады.
- Құрылғы коммерциялық мақсатта пайдалануға арналмаған.

## **Техникалық сипаттамалары**

- Үлгісі: РКМС-865S.
- Сауда белгісі: Reoka.
- Қуаты: 860 Вт.
- Қуат параметрлері: 220 В ~ 50 Гц.
- Ыдыстың көлемі: 5 л.
- Ыдыстың диаметрі: 215,6 мм.
- Ыдыс материалы: алюминий.
- Ыдыс жабыны: керамика.
- Алдын ала орнатылған бағдарламалар саны: 16.
- Бастау кешігуі: ≤ 24 сағат.
- Алынбалы ішкі қақпақ.
- Электр тогының соғуынан қорғау коды: I.
- Ылғалдан қорғау дәрежесі: IPX0.
- Қуат сымның түрі: X.
- Кәбіл ұзындығы: 80 см.
- Құрылғы өлшемдері: 275 × 400 × 245 мм.
- Таза салмағы: 4,5 кг.

## **Жинақталым**

- Құрылғы.
- Қуат кәбілі.
- Бумен пісіруге арналған ыдыс.
- Өлшегіш стакан.
- Жарма қасығы
- Сорпа қасығы.
- Рецепттер кітабы.
- Йогурт кесесі (5 дана).
- Микрофибра майлығы.
- Пайдалану бойынша нұсқаулық.

## Құрылғы схемасы

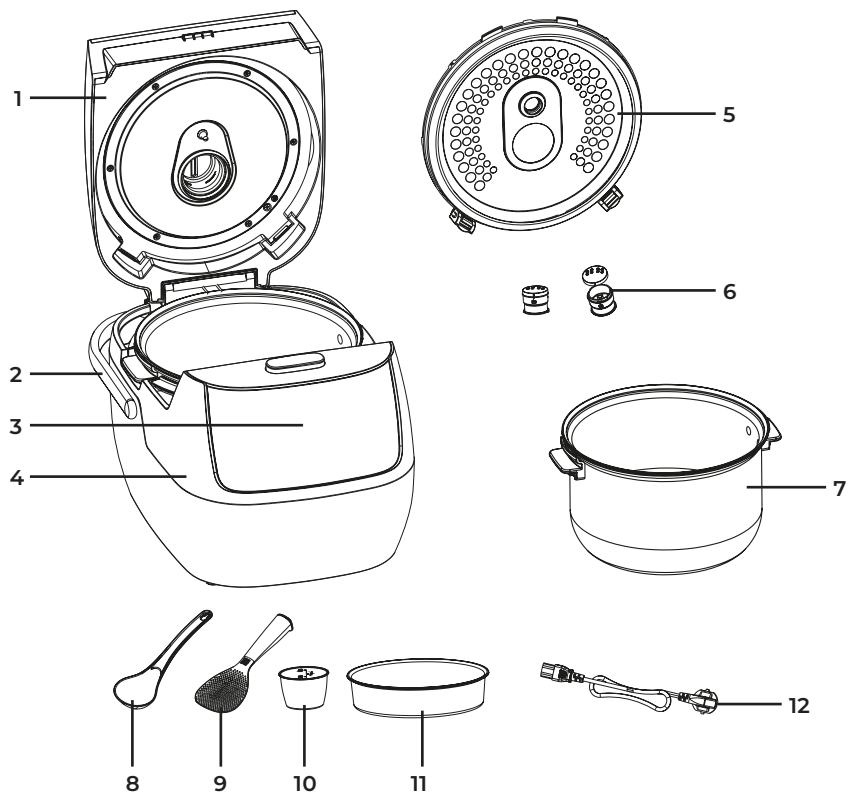

1. Сыртқы қақпақ.
2. Тұтқа.
3. Басқару панелі.
4. Жақтау.
5. Алынбалы ішкі қақпақ.
6. Бу клапаны.
7. Тостаған.
8. Сорпа қасығы.
9. Жарма қасығы
10. Өлшегіш стакан.
11. Бумен пісіруге арналған ыдыс.
12. Қуат көбілі.



## Басқару панелі



Түйме	Сипаттама
	Кешіктіріп бастау түймесі
	Температура мен уақыт параметрлері арасында ауысу түймесі
—	Уақытты/температураны төмендету түймесі
+	Уақытты/температураны арттыру түймесі
	Бастау түймесі
	Қуат/Жылы ұстау/Бағдарламаны болдырмау түймесі

## Пайдаланушы нұсқаулығы

### Күту режимі (қуатты үнемдеу режимі)



Құрылғыны қуат көзіне қосыңыз, дыбыстық сигнал естіледі және түймесі жанады, құрылғы күту режиміне өтеді.

### Пісіру бағдарламасын таңдау

- Күту режимінде түймесін басыңыз, барлық түймелер жанады.
- Қажетті пісіру бағдарламасының түймешігін басыңыз, таңдалған бағдарламаның түймесі жыпылықтай бастайды.
- Бейнебетте әдепкі пісіру уақыты көрсетіледі.

- Құрылғы жад функциясымен жабдықталған. Қайтадан қосылған кезде құрылғы әдепкі бойынша соңғы таңдалған пісіру бағдарламасына қосылады.
- Пісіру бағдарламасын таңдағаннан кейін жұмысты бастау үшін  түймесін басыңыз, таңдалған бағдарламаның түймесі жанады.

### Кешіктірілген бастау

- Кешіктіріп бастау уақытын орнату режиміне өту үшін пісіру бағдарламасын таңдағаннан кейін  түймесін басыңыз, уақытты 5 минуттық қадаммен реттеу үшін +/- түймелерін басыңыз.
- Параметрлерді аяқтағаннан кейін, кешіктірілген бастау режимінде жұмысты бастау үшін  түймесін басыңыз.
-  индикаторы жанады.

**Ескерту:** мысалы, кешіктіріп бастауды 8 сағатқа орнатқанда, тағам 8 сағатта дайын болады.



### Уақытты орнату

- Пісіру бағдарламасын таңдағаннан кейін уақытты реттеу үшін +/- түймелерін басыңыз.
- Уақытты жылдам реттеу үшін +/- түймелерін басып тұрыңыз.

### Температураны орнату

- Уақытты орнатқаннан кейін температура параметрін енгізу үшін  түймесін басыңыз.
- Температураны реттеу үшін +/- түймелерін басыңыз.
- Температураны жылдам реттеу үшін +/- түймелерін басыңыз.

### Жылы ұстаңыз / бағдарламаны тоқтатыңыз

- Күту режимінде жылы ұстау режиміне өту үшін  түймесін басыңыз,  индикаторы жанады және дисплейде жылы ұстау уақыты көрсетіледі.
- Пісіру аяқталғаннан кейін құрылғы Йогурт бағдарламасын қоспағанда, автоматты түрде жылы режимге ауысады.
- Пісіру кезінде пісіруді тоқтату/тоқтату үшін  түймесін басыңыз.

### Жад функциясы

Құрылғы жұмыс істеп тұрған кезде қуат өшірілсе, қуат 20 минут ішінде қалпына келтірілсе, құрылғы өшірілген жерінен жұмысын жалғастырады.

## Пісіру бағдарламалары

Бағдарлама	Сипаттама	Кешіктірілген бастау
Жарка	Дайын болғанға дейін орташа қуыру уақыты — 10 минут.	Әдепкі уақыт — 1,5 сағат, қолжетімді диапазон — 1,5-24 сағат.
На пару	Әдепкі пісіру уақыты 30 минут, қолжетімді диапазон 5 минуттық қадамдармен 10 минут — 1,5 сағат.	Әдепкі уақыт — 1,5 сағат, қолжетімді диапазон — 10 минут – 24 сағат.
Мультиповар	<p>Әдепкі пісіру уақыты — 1 сағат, қол жетімді диапазон — 5 минут – 10 сағат:</p> <ul style="list-style-type: none"> <li>■ 1 мин қадамдармен 5–45 минут. <ul style="list-style-type: none"> <li>■ 45 мин – 1,5 сағ 5 минуттық қадамдармен.</li> </ul> </li> <li>■ 10 мин қадамдармен 1,5–3 сағат.</li> <li>■ 20 мин қадамдармен 3–10 сағат.</li> </ul> <p>Әдепкі пісіру температурасы 120°C, қолжетімді диапазон 30–160°C:</p> <ul style="list-style-type: none"> <li>■ 5 °C қадамдарымен 30–110 °C.</li> <li>■ 10 °C қадамдарымен 110–160 °C.</li> </ul> <p>Пісіру аяқталғаннан кейін орнатылған температура 70 °C жоғары болса, құрылғы жылы ұстау режиміне ауысады.</p>	Әдепкі уақыт — 1,5 сағат, қолжетімді диапазон — 10 минут – 24 сағат.
Выпечка	Әдепкі пісіру уақыты 1 сағат, қолжетімді диапазон 30 минут — 5 минуттық қадаммен 1,5 сағат.	—
Тушение	Әдепкі пісіру уақыты 2 сағат, қолжетімді диапазон 5 мин қадамдармен 1-4 сағат.	Әдепкі уақыт — 2,5 сағат, қолжетімді диапазон — 1-24 сағат.
Томление	Әдепкі пісіру уақыты 1,5 сағат, қолжетімді диапазон 5 мин қадамдармен 1-3 сағат.	Әдепкі уақыт — 2,5 сағат, қолжетімді диапазон — 1-24 сағат.
Каша	Әдепкі пісіру уақыты 1,5 сағат, қолжетімді диапазон 5 мин қадамдармен 1-3 сағат.	Әдепкі уақыт — 2 сағат, қолжетімді диапазон — 1–24 сағат.
Суп	Әдепкі пісіру уақыты 1,5 сағат, қолжетімді диапазон 5 мин қадамдармен 1-4 сағат.	Әдепкі уақыт — 2 сағат, қолжетімді диапазон — 1–24 сағат.

<b>Бағдарлама</b>	<b>Сипаттама</b>	<b>Кешіктірілген бастау</b>
Молочная каша	Әдепкі пісіру уақыты 1 сағат, қолжетімді диапазон 5 минуттық қадамдармен 1-2 сағат.	Әдепкі уақыт — 1,5 сағат, қолжетімді диапазон — 1-24 сағат.
Клейкий рис	Шамамен пісіру уақыты — екі кесе күріш үшін 50-55 минут.	Әдепкі уақыт — 1,5 сағат, қолжетімді диапазон — 1 сағат 10 минут — 24 сағат.
Японский рис	Екі кесе күріш үшін шамамен пісіру уақыты 40-48 минут.	Әдепкі уақыт — 1,5 сағат, қолжетімді диапазон — 1,5-24 сағат.
Белый рис	Екі кесе күріш үшін шамамен пісіру уақыты 40-48 минут.	Әдепкі уақыт — 1,5 сағат, қолжетімді диапазон — 1,5-24 сағат.
Бурый рис	Шамамен пісіру уақыты — екі кесе күріш үшін 1 сағат. Максималды сыйымдылығы — 8 кесе күріш.	Әдепкі уақыт — 1,5 сағат, қолжетімді диапазон — 1,5-24 сағат.
Плов	900 г жарма үшін шамамен пісіру уақыты — 30 минут.	Әдепкі уақыт — 1,5 сағат, қолжетімді диапазон — 1 сағат 10 минут - 24 сағат.
Поддержание тепла	36 сағаттан кейін құрылғы күту режиміне өтеді.	—
Йогурт	Әдепкі пісіру уақыты 8 сағат, қолжетімді диапазон 5 минуттық қадамдармен 6-12 сағат.	—
Джем	Әдепкі пісіру уақыты 1 сағат, қолжетімді диапазон 30 минут — 5 минуттық қадаммен 2 сағат.	—

# Қызмет көрсету және күтім

## Корпусты тазалау

1. Қақпақты және қыздырғыш тақтаны тазалау үшін жұмсақ дымқыл шүберекті пайдаланыңыз, оларды су астында шаймаңыз.
2. Тостағанды құрылғыға орнатпас бұрын құрғатып сүртіңіз.

## Ішкі қақпақты тазалау

1. Сыртқы қақпақты ашыңыз және түптегі құлақшаларды құлпын ашу және тарту арқылы ішкі қақпақты алыңыз.
2. Ішкі қақпақты және бу клапанын бейтарап жуғыш затты пайдаланып тазалаңыз.
3. Ішкі қақпақты құрғатып, орнына қойыңыз.

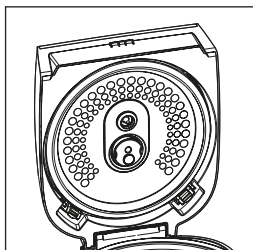
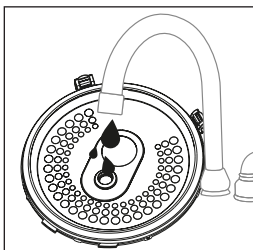
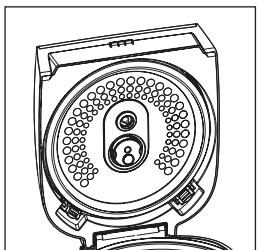

## Сыртқы қақпақты тазалау

1. Сыртқы қақпақты ашыңыз және түптегі құлақшаларды құлпын ашу және тарту арқылы ішкі қақпақты алыңыз.
2. Бу клапанынан ұстап, оны шығару үшін тартыңыз.
3. Қақпақты жұмсақ дымқыл шүберекпен сүртіңіз, оны су астында шаймаңыз.
4. Барлық бөліктерді құрғатып, қайта орнатыңыз.

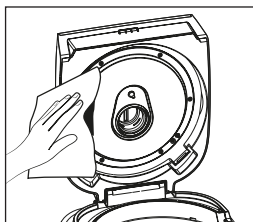
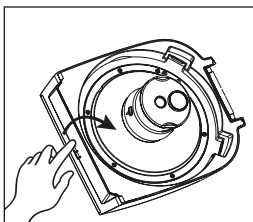
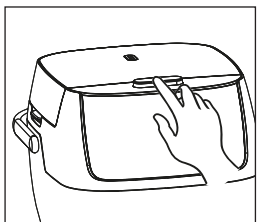

## Ықтимал проблемалар және олардың шешімі

Проблема	Ықтимал себеп	Шешім
Құрылғы жұмыс істемейді	Құрылғы электр желісіне қосылмаған	Электр қосылымын тексеріңіз
	Басқару модулінің дұрыс жұмыс істемеуі	Өкілетті қызмет көрсету орталығына хабарласыңыз
Құрылғы қызбайды	Басқару модулінің дұрыс жұмыс істемеуі	
	Жылыту тақтасының дұрыс жұмыс істемеуі	
	Сақтандырғыш жарылған	
Көрсеткіш шамы жанып тұр, бірақ қыздыру тақтасы қызбайды	Жылыту тақтасының дұрыс жұмыс істемеуі	
	Басқару модулінің дұрыс жұмыс істемеуі	
Ыдыс аз піскен	Тым көп немесе тым аз өнімдер	Ең аз және максималды белгілерге қатысты өнімдердің санын реттеңіз
	Дән мен судың дұрыс емес қатынасы	Жарма мен судың арақатынасын реттеңіз
	Тостаған дұрыс орнатылмаған немесе дұрыс орнатылмаған	Тостағанды ауыстырыңыз немесе оның дұрыс орнатылғанына көз жеткізіңіз
	Тостаған мен қыздырғыш пластинаның арасындағы бөгде зат	Бөтен затты алып тастаңыз
	Тостағанның тұтастығын бұзу	Өкілетті қызмет көрсету орталығына хабарласыңыз
	Басқару модулінің дұрыс жұмыс істемеуі	
	Датчиктің дұрыс жұмыс істемеуі	
Дисплейде жүйелік қателік туралы хабар пайда болды: E1–E4	Басқару модулінің немесе сенсордың дұрыс жұмыс істемеуі	Құрылғыны электр желісінен ажыратып, суытыңыз. Мәселе шешілмесе, уәкілетті қызмет көрсету орталығына хабарласыңыз

<b>Проблема</b>	<b>Ықтимал себеп</b>	<b>Шешім</b>
Тағам күйіп кетеді	Тостағанның тұтастығын бұзу	Өкілетті қызмет көрсету орталығына хабарласыңыз
	Тостаған дұрыс орнатылмаған немесе дұрыс орнатылмаған	Тостағанды ауыстырыңыз немесе оның дұрыс орнатылғанына көз жеткізіңіз
	Басқару модулінің дұрыс жұмыс істемеуі	Өкілетті қызмет көрсету орталығына хабарласыңыз
	Датчиктің дұрыс жұмыс істемеуі	
Ыдыс шетінен асып кетеді	Тым ұзақ қайнау	Пісіру уақытын орнатыңыз
	Дән мен судың дұрыс емес қатынасы	Судың көлемін азайтыңыз
	Дұрыс емес пісіру бағдарламасы	Сәйкес пісіру бағдарламасын таңдаңыз
Пластикалық дәм	Қалыпты құбылыс	Бірнеше рет қолданғаннан кейін дәм жоғалады

## Қосымша ақпарат

**Өндіруші:** Гуандун Энэйтер Электрикал Эпплайнс Ко., Лтд.  
№28 Дунчэн тас жолы, Дунфэн, Чжуншань қ., Гуандун пров., Қытай.

Қытайда жасалған.

**Импортер / юр. лицо, принимающее претензии в Республике Казахстан:** ТОО «ДНС КАЗАХСТАН», г. Астана, р-н Сарыарқа, пр-т Сарыарқа, зд. 12, Республика Казахстан.  
**Импорттаушы / Қазақстан Республикасында талаптар қабылдайтын заңды тұлға:** «DNS QAZAQSTAN (ДНС КАЗАХСТАН)» ЖШС, Астана қ-ы, Сарыарқа ауданы, Сарыарқа д-лы, 12 ғ-т, Қазақстан Республикасы.  
**Адрес электронной почты / электронды пошта мекен-жайы:** info@dns-shop.kz

Тауар КО ТР (ЕАЭО) талаптарына сәйкес келеді.

Өнімнің сапасын жақсарту үшін ерекшеліктер, өнім туралы ақпарат және оның сыртқы түрі пайдаланушыға алдын ала ескертусіз өзгертілуі мүмкін.

Өндіріс күні пайдаланушы нұсқаулығының орыс тіліндегі нұсқасында көрсетілген.





## Кепілдік талоны

SN/IMEI: \_\_\_\_\_

Кепілдікке қойылған күні: \_\_\_\_\_

Өндіруші бүкіл кепілдік мерзімі ішінде құрылғының үздіксіз жұмыс істеуіне, сондай-ақ материалдар мен жинақтарда ақаулардың болмауына кепілдік береді. Кепілдік кезеңі бұйымды сатып алған сәттен басталады және тек қана жаңа өнімдерге қолданылады.

Кепілдік қызмет көрсетуге пайдаланушы нұсқаулығына сәйкес бұйымды пайдалану шартымен кепілдік мерзімі ішінде тұтынушының кесірінен істен шықпаған элементтерді тегін жөндеу немесе ауыстыру кіреді. Элементтерді жөндеу немесе ауыстыру уәкілетті сервистік орталықтардың аумағында жүргізіледі.

Кепілдік мерзімі: 24 ай.

Пайдалану мерзімі: 30 ай.

Сервистік орталықтардың өзекті тізімі келесі мекенжай бойынша:

<https://www.dns-shop.kz/service-center/>

**Кепілдік міндеттемелер және тегін сервистік қызмет көрсету, егер оларды ауыстыру бұйымды бөлшектеуге байланысты болмаса, тауардың жиынтықтылығына кіретін, төменде аталған керек-жарақтарға қолданылмайды:**

- ҚБП (Қашықтан басқару пультіне) арналған қуат элементтері (батареялар).
- Жалғағыш кәбілдер, антенналар және оларға арналған жалғастырғыш тетіктер, құлаққаптар, микрофондар, «HANDS-FREE» құрылғылары; жиынтықта жеткізілетін әртүрлі типтегі ақпарат тасымалдағыштар, бағдарламалық құрал (БҚ) және драйверлер (бұйымның қатты магниттік дискілердегі жинақтағышқа алдын ала орнатылған БҚ-ны қоса алғанда, бірақ онымен шектелмей), сыртқы енгізу-шығару құрылғылары және манипуляторлар.
- Қаптар, сөмкелер, белдіктер, тасымалдауға арналған баулар, монтаждық керек-жарақтар, құрал-саймандар, бұйымға қоса берілетін құжаттама.
- Табиғи тозуға ұшырайтын шығын материалдары мен бөлшектер.



## **Өндіруші келесі жағдайларда кепілдік міндеттемелерге ие болмайды:**

- Кепілдік мерзімі аяқталды.
- Егер жеке (тұрмыстық, отбасылық) қажеттіліктерге арналған бұйым кәсіпкерлік қызметті жүзеге асыру үшін, сондай-ақ оның тікелей міндетіне сәйкес келмейтін басқа мақсаттарда пайдаланылған болса.
- Өндіруші бұйымды пайдалану кезінде пайдаланушы нұсқаулығының талаптарын бұзу, бұйымды орнату және оған қызмет көрсету жөніндегі ұсынымдарды, қосу ережелерін (бұйымның өзіне де, онымен байланысты бұйымдарға да сәйкес келмейтін желілік кернеудің әсері нәтижесінде туындаған қысқа тұйықталулар), бұйымды сақтау және тасымалдау кезінде өнім иесі және/немесе үшінші тұлғалар шеккен ықтимал материалдық, моральдық және өзге де зиян үшін жауапты болмайды.
- Механикалық зақымданудың барлық жағдайлары: өнімді пайдалану кезінде алынған сызаттар, жарықтар, деформациялар, соққы іздері, майысулар, кептелістер және т.б.
- Түрлендірулерді, рұқсат етілмеген жөндеулерді осындай жұмыстарды жүргізуге уәкілетті емес адамдар жүргізген жағдайлар. Егер ақаулық конструкцияны немесе бұйымның схемасын өзгерту, Өндіруші қарастырмаған сыртқы құрылғыларды қосу, Қазақстан Республикасының заңнамасына сай сәйкестік сертификаты жоқ құрылғыны пайдалану салдарынан туындаған болса.
- Егер бұйымның ақауы еңсерілмейтін күштің әсерінен (табиғи элементтер, өрт, су тасқыны, жер сілкінісі, тұрмыстық факторлар және Өндірушіге тәуелді емес басқа жағдайлар) немесе Өндіруші болжай алмаған үшінші тұлғалардың әрекеттерінен туындаса. Бұйымның толық немесе ішінара істен шығуына алып келген бұйымның ішіне бөгде заттардың, өзге денелердің, заттектердің, сұйықтықтардың, жәндіктердің немесе жануарлардың түсуінен, агрессивті ортаның әсерінен, жоғары ылғалдылықтан, жоғары температуралардан туындаған ақау.
- Бұйымды сәйкестендіру (сериялық нөмірі) жоқ немесе сәйкес келмейді. Егер зақымданулар (кемшіліктер) зиянды бағдарламалық қамтаманың; БҚ ұсынушысының осы қызметті ұсынбауына байланысты мүмкіндігінсіз бұйымның бағдарламалық ресурстарына қолжетімділіктің болмауына әкеп соққан құпиясөздерді (кодтарды) оларды жинау/қалпына келтіру мүмкіндігінсіз орнату, ауыстыру немесе жою әсерінен туындаса.
- Егер жұмыстың ақаулықтары қуат беруші, кәбілдік, телекоммуникациялық желілердің, радиосигнал қуатының стандарттарға немесе техникалық регламенттеріне сәйкес келмеуінен, оның ішінде бедер ерекшеліктерінен және басқа да осыған ұқсас сыртқы факторлардан, бұйымның желі әрекет ететін шекарада немесе аймақтан тыс жерде пайдаланылуынан туындаған болса.
- Егер зақымданулар стандартты емес (түпнұсқалық емес) және/немесе сапасыз (зақымданған) шығыс материалдарын, керек-жарақтарды, қосалқы бөлшектерді, қуат беру элементтерін, өртүрлі үлгідегі ақпарат тасымалдағыштарды (CD, DVD дискілерді, жад карталарын, SIM карталарын, картридждерді қоса алғанда) пайдаланудан туындаса.
- Егер кемшіліктер үйлесімсіз контентті (әуендерді, графиканы, бейне және басқа файлдарды, Java қосымшаларын және оларға ұқсас бағдарламаларды) алуға, орнатуға және пайдалануға байланысты туындаған болса.
- Осы бұйыммен жанасып жұмыс істейтін басқа жабдыққа келтірілген залалға.





