

Hisense

5.1CH Soundbar with Wireless Subwoofer

Model: HS5100

EN

RU

KZ



 **Dolby** Audio

 **Bluetooth**®

HDMI™
HIGH-DEFINITION MULTIMEDIA INTERFACE

dts®

Roku TV
Ready

USER MANUAL



Before using the soundbar, please read this manual thoroughly and retain it for future reference.

Contents

1. Important Safety Instructions	3
1.1 Safety	3
1.2 Caution	4
1.3 Warning	4
2. What's in the Box	5
3. Identifying the Parts	6
3.1 Soundbar	6
3.2 Surround Speakers	6
3.3 Wireless Subwoofer	6
3.4 Remote Control	7
4. Preparations	7
4.1 Prepare the Remote Control	7
4.2 Replace the Remote Control Battery	7
5. Placement and Mounting	8
5.1 Placement	8
5.2 Wall Mounting the Soundbar	8
5.3 Wall Mounting the Surround	9
6. Connections	9
6.1 Use the HDMI ARC Socket	9
6.2 Use the Roku TV	9
6.3 Use the Hisense EzPlay Function	9
6.4 Use the OPTICAL Socket	10
6.5 Use the AUX Socket	10
6.6 Connect Surround Speakers	10
6.7 Connect Power	10
7. Pair up with the Subwoofer	11
7.1 Automatic pairing	11
7.2 Manual pairing	11
8. Basic Operation	11
8.1 Standby/ON	11
8.2 Auto-Standby / Auto-Wake Feature	11
8.3 Select Modes	12
8.4 Adjust the Volume	12
8.5 Turn the Surround PURE/PRO/OFF	12
8.6 Adjust the Bass/Treble	12
8.7 Select Equalizer (EQ) Effect	12
8.8 Adjust the Brightness	12
8.9 Factory reset	12
9. AUX / OPTICAL / HDMI ARC Operation	12
10. USB Operation	13
11. Bluetooth® Operation	13
12. Setup Menu	14
13. Troubleshooting	15
14. Specifications	16

1. Important Safety Instructions





The lightning flash with arrowhead symbol, within an equilateral triangle, is intended to alert the user to the presence of uninsulated "dangerous voltage" within the product's enclosure that may be of sufficient magnitude as to constitute a risk of electric shock to persons.



The exclamation point within an equilateral triangle is intended to alert the user to the presence of important operating and maintenance (servicing) instructions in the literature accompanying the appliance.

1.1 Safety

- 1 Read these instructions** – All the safety and operating instructions should be read before this product is operated.
- 2 Keep these instructions** – The safety and operating instructions should be retained for future reference.
- 3 Heed all warnings** – All warnings on the appliance and in the operating instructions should be adhered to.
- 4 Follow all instructions** – All operating and usage instructions should be followed.
- 5 Do not use this apparatus near water** – The appliance should not be used near water or moisture – for example, in a wet basement or near a swimming pool and the like.
- 6 Clean only with a dry cloth.**
- 7 Do not block any ventilation openings.** Install in accordance with the manufacturer's instructions.
- Do not install near any heat sources such as radiators, heaters, stoves, or other apparatus (including amplifiers) that produce heat.
- Do not defeat the safety purpose of the polarized or grounding plug. A polarized plug has two blades with one wider than the other. A grounding plug has two blades and a third grounding prong. The wide blade or the third prong is provided for your safety.
- If the provided plug does not fit into your outlet, consult an electrician for replacement of the obsolete outlet.
- Protect the power cord from being walked on or pinched particularly at plugs, convenience receptacles, and the point where they exit from the apparatus.
- Only use attachments/accessories specified by the manufacturer.
-  Use only with the cart, stand, tripod, bracket or table specified by the manufacturer, or sold with the apparatus. When a cart or rack is used, use caution when moving the cart/apparatus combination to avoid injury from tip-over.
- Unplug the apparatus during lightning storms or when unused for long periods of time.
- Refer all servicing to qualified personnel. Servicing is required when the apparatus has been damaged in any way, such as power supply cord or plug is damaged, liquid has been spilled or objects have fallen into the apparatus, the unit has been exposed to rain or moisture, does not operate normally, or has been dropped.
-  This equipment is a Class II or double insulated electrical appliance. It has been designed in such a way that it does not require a safety connection to electrical earth.
- The apparatus shall not be exposed to dripping or splashing. No objects filled with liquids, such as vases, shall be placed on the apparatus.
- Minimum distance around the apparatus for sufficient ventilation is 5cm.
- The ventilation should not be impeded by covering the ventilation openings with items, such as newspapers, table-cloths, curtains, etc.
- No naked flame sources, such as lighted candles, should be placed on the apparatus.
- Batteries should be recycled or disposed of as per state and local guidelines.
- The use of apparatus in moderate climates.

1.2 Caution

- Use of controls or adjustments or performance of procedures other than those described herein, may result in hazardous radiation exposure or other unsafe operation.
- To reduce the risk of fire or electric shock, do not expose this apparatus to rain or moisture. The apparatus must not be exposed to dripping or splashing and objects filled with liquids, such as vases, must not be placed on apparatus.
- The mains plug/appliance coupler is used as the disconnect device, the disconnect device must remain readily operable.
- Danger of explosion if battery is incorrectly replaced. Replace only with the same or equivalent type.

1.3 Warning

- The battery (batteries or battery pack) shall not be exposed to excessive heat such as sunshine, fire or the like.
- Before operating this system, check the voltage of this system to see if it is identical to the voltage of your local power supply.
- Do not place this unit close to strong magnetic fields.
- Do not place this unit on the amplifier or receiver.
- If any solid object or liquid falls into the system, unplug the system and have it checked by qualified personnel before operating it any further.
- Do not attempt to clean the unit with chemical solvents as this may damage the finish. Use a clean, dry or slightly damp cloth.
- When removing the power plug from the wall outlet, always pull directly on the plug, never yank on the cord.
- Changes or modifications to this unit not expressly approved by the party responsible for compliance will void the user's authority to operate the equipment.
- The rating label is pasted on the bottom or back of the equipment.

Battery usage CAUTION

To prevent battery leakage which may result in bodily injury, property damage, or damage to the apparatus:

- Install all batteries correctly, + and - as marked on the apparatus.
- Do not mix old and new batteries.
- Do not mix alkaline, standard (Carbon-Zinc) or rechargeable (Ni-Cd, Ni-MH, etc.) batteries.
- Remove batteries when the unit is not used for a long time.



Correct Disposal of this product. This marking indicates that this product should not be disposed with other household wastes throughout the EU.

To prevent possible harm to the environment or human health from uncontrolled waste disposal, recycle it responsibly to promote the sustainable reuse of material resources. To return your used device, please use the return and collection systems or contact the retailer where the product was purchased. They can take this product for environmental safe recycling.



We hereby declares that this product is in compliance with the essential requirements and other relevant provisions of RED Directive 2014/53/EU and UK Radio Equipment Regulations 2017.

2. What's in the Box



Soundbar

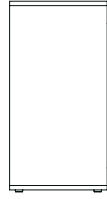

Wireless Subwoofer

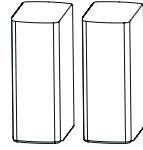

Surround Speakers x 2

EN

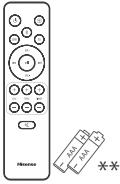

Remote Control /
AAA Batteries x 2

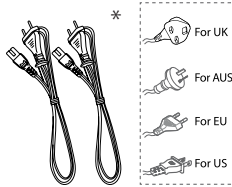

AC Power Cord x 2

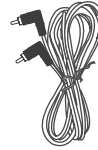

Surround Speaker
Cable x 2

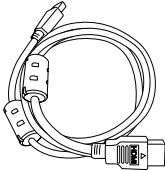

HDMI Cable

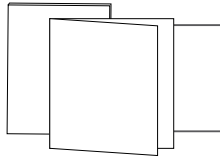

User Manual/Warranty card
/Quick start guide

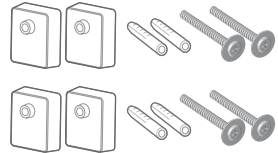

Wall Bracket

- * Power cord quantity and plug type vary by regions. ** The accessories may be different from the list above due to different models, countries/ regions, please refer to the actual accessory bag.
- Images, illustrations and drawings shown on this User Manual are for reference only, actual product may vary in appearance.

3. Identifying the Parts

3.1 Soundbar

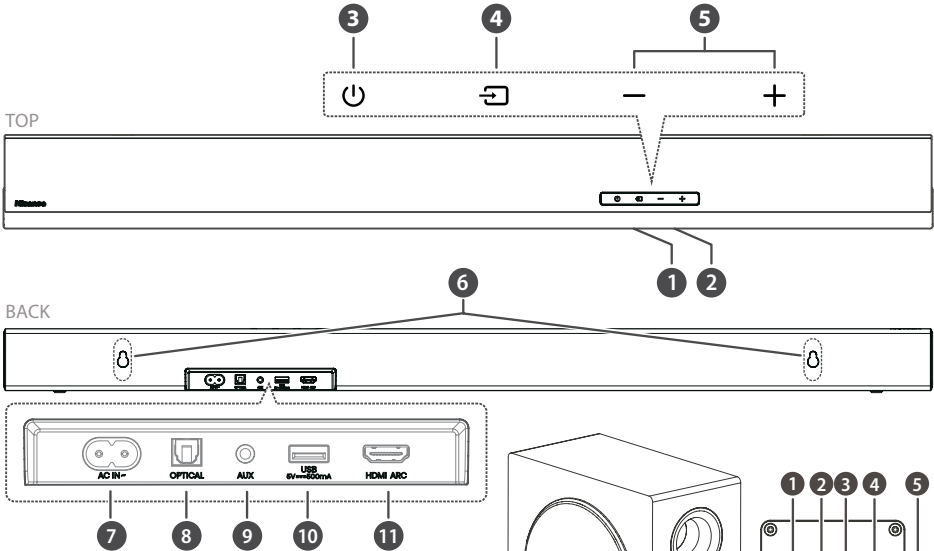

- 1 Remote Control Sensor**
Receive signal from the remote control.
- 2 Display Window**
Show the current status.
- 3 ⏻ (ON/OFF) button**
Switch the soundbar between ON and Standby mode.
- 4 📺 (SOURCE) button**
Select the play function.
- 5 +/- (VOL) buttons**
Increase/decrease the volume level.
- 6 Wall bracket screws**
- 7 AC~ Socket**
Use to connect the power cable.
- 8 OPTICAL Socket**
- 9 AUX Socket**
- 10 USB Socket**
Insert the USB device to play music.
- 11 HDMI ARC Socket**
Connect to a TV via HDMI cable.

3.2 Surround Speakers

- 1 Wall bracket screws**
- 2 SURROUND Socket**

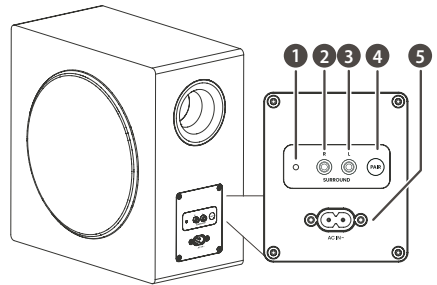

3.3 Wireless Subwoofer

- 1 Pairing Indicator**
Light stops blinking once the subwoofer is paired with the soundbar.
- 2 SURROUND (R) Socket**
- 3 SURROUND (L) Socket**
- 4 PAIR button**
Press activate the pairing function between the soundbar and subwoofer.
- 5 AC IN~ Socket**
Use to connect the power cable.

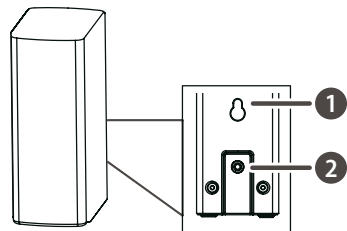

3.4 Remote Control

- | | | |
|----|--------------------|---|
| 1 | | Switch the soundbar between ON and STANDBY mode. |
| 2 | SURR | Switch the surround PURE/PRO/OFF. Press and hold to adjust surround sound level. |
| 3 | VOL+ / VOL- | Increase/decrease the volume level. |
| 4 | BASS +/- | Adjust bass level. |
| 5 | | Mute or resume the sound. |
| 6 | button | Select the play function. |
| 7 | | Select the Bluetooth mode. |
| 8 | EQ | Select a preset sound effect. |
| 9 | | Skip to previous/next track in Bluetooth/USB mode. |
| 10 | | Play/pause/resume playback in Bluetooth/USB mode. Press and hold to activate the pairing function in Bluetooth mode or disconnect the existing paired Bluetooth device. |
| 11 | DIMMER +/- | Adjust LED brightness. |
| 12 | TREBLE +/- | Adjust treble level. |

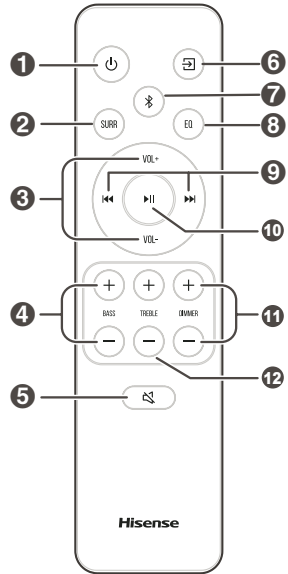

4. Preparations

4.1 Prepare the Remote Control

The provided Remote Control allows the soundbar to be operated from a distance.

- Even if the Remote Control is operated within the effective range 19.7 feet (6m), remote control operation may be impossible if there are any obstacles between the soundbar and the remote control.
- If the Remote Control is operated near other products which generate infrared rays, or if other remote control devices using infrared rays are used near the soundbar, it may operate incorrectly. Conversely, the other products may operate incorrectly.

4.2 Replace the Remote Control Battery

- 1 Press and slide the back cover to open the battery compartment of the remote control.
- 2 Insert two **AAA** size batteries. Make sure the (+) and (-) ends of the batteries match the (+) and (-) ends indicated in the battery compartment.
- 3 Close the battery compartment cover.

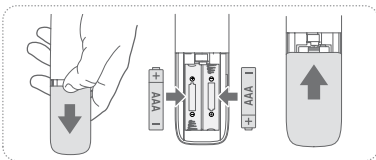

Precautions Concerning Batteries

- Be sure to insert the batteries with correct positive “+” and negative “-” polarities.
- Use batteries of the same type. Never use different types of batteries together.
- Either rechargeable or non-rechargeable batteries can be used. Refer to the precautions on their labels.
- Be aware of your fingernails when removing the battery cover and the battery.
- Do not drop the remote control.
- Do not allow anything to impact the remote control.
- Do not spill water or any liquid on the remote control.
- Do not place the remote control on a wet object.
- Do not place the remote control under direct sunlight or near sources of excessive heat.
- Remove the battery from the remote control when not in use for a long period of time, as corrosion or battery leakage may occur and result in physical injury, and/or property damage, and/or fire.
- Do not use any batteries other than those specified.
- Do not mix new batteries with old ones.
- Never recharge a battery unless it is confirmed to be a rechargeable type.

5. Placement and Mounting

5.1 Placement

- A If your TV is placed on a table, you can place the soundbar on the table directly in front of the TV stand, centered with the TV screen.
- B If your TV is attached to a wall, you can mount the soundbar on the wall directly below the TV screen.

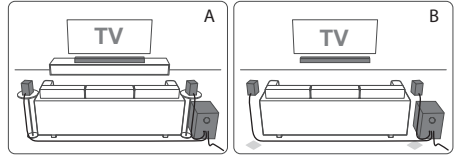

EN

5.2 Wall Mounting the Soundbar

- Installation must be carried out by qualified personnel only. Incorrect assembly can result in severe personal injury and property damage (if you intend to install this product yourself, you must check for installations such as electrical wiring and plumbing that may be buried inside the wall). It is the installer's responsibility to verify that the wall will safely support the total load of the soundbar and wall brackets.
- Additional tools (not included) are required for the installation.
- Do not overtighten screws.
- Keep this instruction manual for future reference.
- Use an electronic stud finder to check the wall type before drilling and mounting.

WARNING

- To prevent injury, this apparatus must be securely attached to the floor/wall in accordance with the installation instructions.
- Suggested wall mounting height: ≤ 1.5 meters.

1. Drill 2 parallel holes ($\varnothing 5.5-6$ mm each according to wall type) in the wall. The distance between the holes should be 670 mm.
2. Insert the supplied wall anchors into 2 screw holes on the wall. Insert the supplied wall bracket screws through the wall brackets into the wall anchors. Fix and tighten the screws on the wall.
3. Hang the unit on the wall mount brackets.

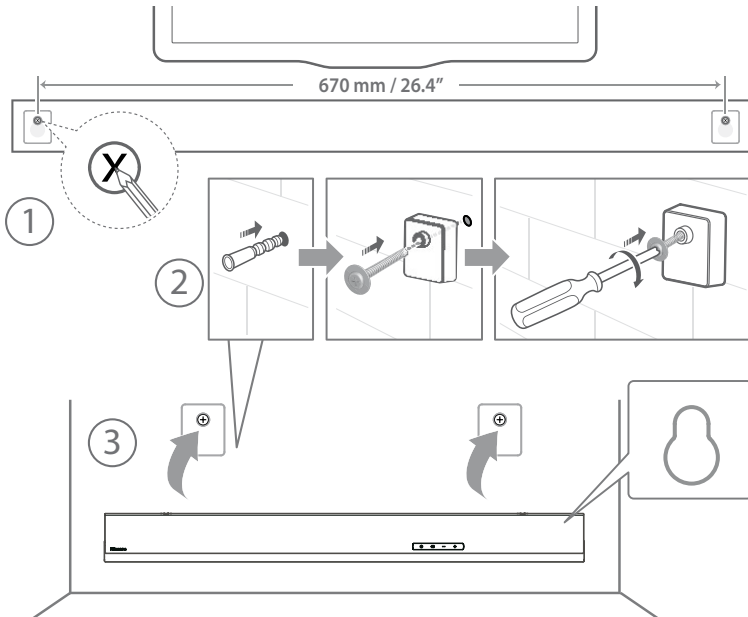

5.3 Wall Mounting the Surround

1. The (R/L) Surround Speakers can be fixed to the wall using the included wall mount package.
2. Note: Before installing the wall bracket, you need to connect the power/speaker cables of the (R/L) Surround Speakers.

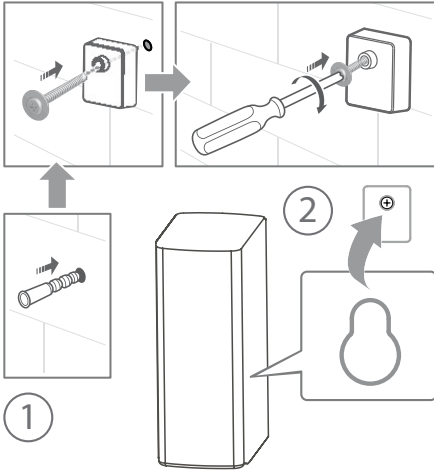

6. Connections

6.1 Use the HDMI ARC Socket

The ARC (Audio Return Channel) function allows you to send audio from your ARC-compliant TV to your soundbar through a single HDMI connection. To enjoy the ARC function, please ensure your TV is both HDMI-CEC and ARC compliant and set up accordingly. When correctly set up, you can use your TV remote control to adjust the volume (VOL +/- and MUTE) of the soundbar.

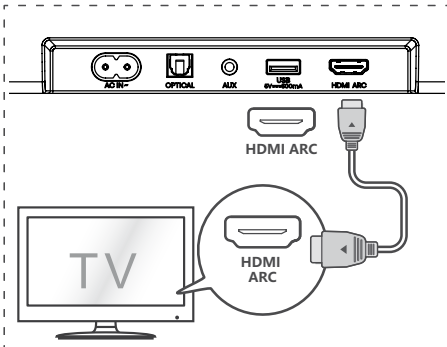

- Connect the HDMI cable from soundbar **HDMI ARC** socket to the HDMI ARC socket on your ARC compliant TV. Then press the remote control to select **HDMI ARC**.

Tips:

- Your TV must support the HDMI-CEC and ARC function. HDMI-CEC and ARC must be set to On.
- The setting method of HDMI-CEC and ARC may differ depending on the TV. For details about ARC function, please refer to the owner's manual.
- Only HDMI 1.4 or higher version cable can support the ARC function.

6.2 Use the Roku TV

- If you have a Roku TV™, simply plug in the HDMI cable to the ARC ports and follow the Roku TV Ready™ on-screen instructions.



- ✓ Simple setup
- ✓ One remote
- ✓ Quick settings

6.3 Use the Hisense EzPlay Function

For Hisense EzPlay, when the Soundbar connects with a Hisense TV via HDMI ARC, there will be a Soundbar Setting menu on the TV, and you can control this menu via your TV remote to control most of the Soundbar features.

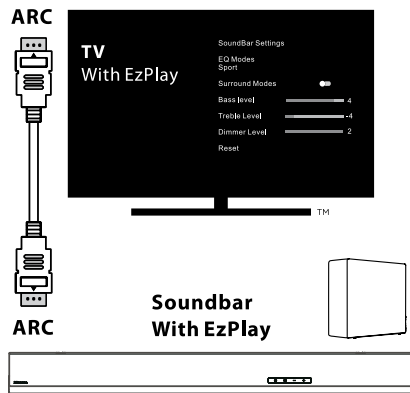

TV menu example (different models may have different menus):

Setting--sound--Soundbar Setting.

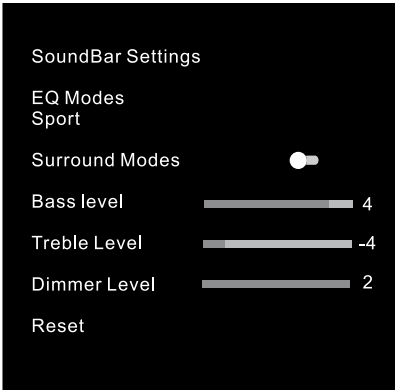

Note:

- This function is available only when both Soundbar and TV support Hisense Ezplay.
- This function requires Soundbar and TV connected via HDMI ARC, and the CEC of the TV must be turned ON.
- If everytime setting right, for the first time connect, there would be a tip on the TV screen to guide you find the Soundbar setting menu.

6.4 Use the OPTICAL Socket

- Use the OPTICAL cable to connect the TV's OPTICAL OUT socket and the **OPTICAL** socket on the soundbar.

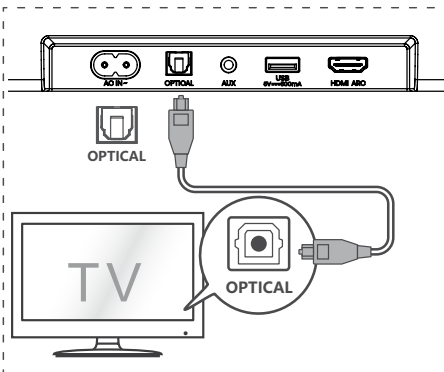

Tip:

The Soundbar may not be able to decode all digital audio formats from the input source. In this case, the Soundbar will mute. This is NOT a defect.

Ensure that the audio setting of the input source (e.g. TV, game console, DVD player, etc.) is set to **PCM** or **Dolby Digital** (Refer to the user manual of the input source device for its audio setting details) with HDMI ARC / OPTICAL input.

6.5 Use the AUX Socket

- Use a 3.5mm to 3.5mm audio cable to connect the TV's or external audio device headphone socket to the **AUX** socket on the soundbar.

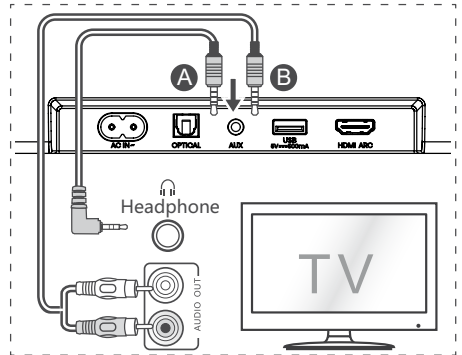

- Use a RCA to 3.5mm audio cable to connect the TV's audio output sockets to the **AUX** socket on the soundbar.

6.6 Connect Surround Speakers

- Use the surround speaker cable to connect to the SURROUND socket on the back of the surround speakers.
- Connect each surround speaker into one of the SURROUND (R/L) Socket on the back of the subwoofer.

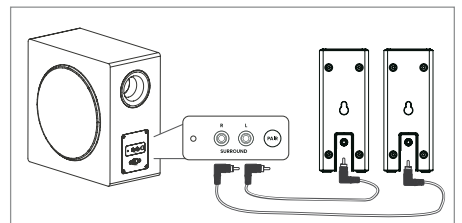

6.7 Connect Power



Risk of product damage!

- Risk of product damage! Ensure that the power supply voltage corresponds to the voltage printed on the back or the underside of the soundbar.

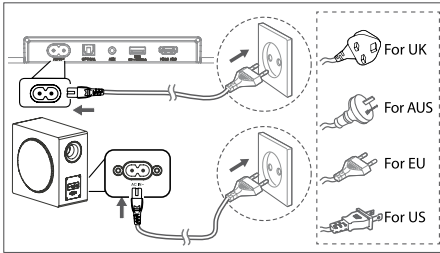
- Before connecting the AC power cord, ensure you have completed all other connections.
- **Soundbar**
Connect the mains cable to the AC~ socket of the soundbar and then into a mains socket.
- **Subwoofer**
Connect the mains cable to the AC~ socket of the subwoofer and then into a mains socket.



* Power cord quantity and plug vary by regions.

3. Press the  button on the soundbar or on the remote control to switch the soundbar on.
4. Press and hold the  button on the Soundbar or on the remote control for a few seconds.
5. After the wireless connection succeeded, the Pair Indicator will light up.
6. If the Pair indicator blinks, the wireless connection has failed. Unplug the cable of the subwoofer and then reconnect the main cable after 4 minutes. Repeat step 1 ~ 4.

NOTE:

- If the wireless connection fails again, check if there is conflict or strong interference (for example, interference from an electronic device) around your location. Remove these conflicts or strong interferences and repeat the above procedures.
- The subwoofer should be within 6m (19.7 feet) of the soundbar in an open area.
- If the soundbar is not connected with the subwoofer and it is in On mode, the POWER Indicator will flash. Follow step 1 ~ 4 above to pair the subwoofer to the soundbar.

7. Pair up with the Subwoofer

7.1 Automatic pairing

The subwoofer and soundbar will automatically pair when both units are plugged into the mains sockets and turned on. No cable is needed for connecting the two units.

- Determine the status based on the wireless subwoofer indicator.

LED State	Status
Fast blink	Subwoofer in pairing mode
Constant on	Connected / Pairing successful
Slow blink	Connection / Pairing Failed

NOTE:

- Do not press the **PAIR** button on the rear of the subwoofer, except for manual pairing.
- If the automatic pairing fails, pair the subwoofer with the soundbar manually.

7.2 Manual pairing

1. Ensure that all the cables are well connected and the soundbar is in Standby mode.
2. Press and hold the **PAIR** button on the rear of the subwoofer for a few seconds. The subwoofer will enter the pairing mode and the Pair Indicator will blink quickly.

8. Basic Operation

8.1 Standby/ON

It will automatically turn on when the power cord is connected.

- Press the  button to switch the soundbar STANDBY mode.
- Disconnect the mains plug from the mains socket if you want to switch the soundbar OFF completely.

8.2 Auto-Standby / Auto-Wake Feature

[Auto-Standby] Your soundbar has been programmed to enter STANDBY mode automatically when no audio is detected for 15 minutes. For example, this would happen when pausing playback, or should the soundbar be left on accidentally.

[Auto-Wake] If a TV or an external device is connected (AUX / OPTICAL / HDMI ARC mode), the unit will switch on automatically when the TV or the external device is switched on.

To disable this feature, please follow the steps below:

1. During ON mode, press and hold the **▶||** button for 3 seconds to open the menu.
 - The unit's display will scroll "MENU".
2. Press the **▶||** button 6 times in succession: the display shows: **Auto Wake [ON / OFF]**.
or Press the **▶||** button 7 times in succession: the display shows: **Auto Standby [ON / OFF]**.
3. Select the content with **VOL+ / -** buttons on the remote control, and then press the **▶||** button to confirm your selection and exit the settings.
 - Repeating these steps will toggle the feature "ON" and "OFF".

8.3 Select Modes

Press the **☐** (SOURCE) button repeatedly on the soundbar or on the remote control to select the **AUX**, **OPTICAL**, **HDMI ARC** and **USB** mode. The selected mode will show on the display.

- The selected mode will show on the display.

Display	Mode
ARC	HDMI ARC
OPT	OPTICAL
BT IN NO BT	Bluetooth Connected Not Connected
AUX	AUX
USB NO USB	USB No USB connected

8.4 Adjust the Volume

- Press the **VOL+/-** buttons on the soundbar or on the remote control to adjust the volume.
- If you wish to turn the sound off, press the **MUTE** button on the remote control. Press the **MUTE** button again or press the **VOL+** buttons to resume normal listening.

8.5 Turn the Surround PURE/PRO/OFF

- Press the **SURR** button on the remote control to switch the surround PURE/PRO/OFF.

8.6 Adjust the Bass/Treble

- Press the **BASS +/-** buttons on the remote control to adjust bass level.
- Press the **TREBLE +/-** buttons on the remote control to adjust treble level.

8.7 Select Equalizer (EQ) Effect

- While playing, press the EQ button on the remote control to select desired preset equalizers: **MOVIE**, **MUSIC**, **GAME**, **NEWS**, **SPORT**, **NIGHT**.

8.8 Adjust the Brightness

- Press the **DIMMER +/-** buttons on the remote control to select brightness level.

8.9 Factory reset

Reset device to default setting.

- Switch the soundbar on the optical mode, press and hold the **[⏻]** button on the soundbar, the soundbar will enter factory reset mode and turn to standby state.

MODE	DEFAULT
SOURCE	ARC
Volume	30
Surround	Off
Dimmer	MAX
Bass	0
Treble	0
EQ	MOVIE
Auto Wake	OFF
Auto Standby	ON (Except the United States, Canada)

9. AUX / OPTICAL / HDMI ARC Operation

1. Ensure that the soundbar is connected to the TV or audio device.
2. Press the **☐** (SOURCE) button repeatedly on the soundbar or on the remote control to select the **AUX**, **OPTICAL**, **HDMI ARC** mode. The selected mode will show on the display.
3. Operate your audio device directly for playback features.
4. Press the **VOL+/-** buttons to adjust the volume to your desired level.

Tip: The Soundbar may not be able to decode all digital audio formats from the input source. In this case, the Soundbar will mute. This is NOT a defect. Ensure that the audio setting of the input source (e.g. TV, game console, DVD player, etc.) is set to **PCM** or **Dolby Digital** (Refer to the user manual of the input source device for its audio setting details) with HDMI ARC / OPTICAL input.

10.USB Operation

- 1 Insert the USB device.

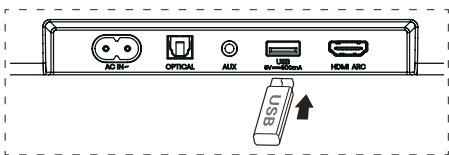

- 2 Press the (SOURCE) button repeatedly on the soundbar or on the remote control to select the **USB** mode.
- 3 During playback:

Start, pause or resume play

Skip to the previous or next track

Tips:

- The unit can support USB devices with up to 32 GB of memory.
- This unit can play WAV / WMA / MP3 / FLAC.
- This product may not be compatible with certain types of USB storage devices.
- If you use a USB extension cable, USB hub, or USB Multifunctional card reader, the USB storage device may not be recognized.
- Do not remove the USB storage device while reading files.

11. Bluetooth® Operation

Through Bluetooth, connect the Soundbar with your Bluetooth device (such as an iPad, iPhone, iPod touch, Android phone, or laptop), and then you can listen to the audio files stored on the device through your Soundbar speakers.

First time pairing

- 1 Press the (SOURCE) button on the soundbar or button on the remote control to select Bluetooth® mode.
 - The display will show **NO BT**.
- 2 Activate your Bluetooth device and select the search mode.
- 3 Select "**Hisense HS5100**" in the pairing list. After audio prompt, the system is successfully connected and the display will show **BT IN**.

- If you want to connect your soundbar with another Bluetooth device, press and hold the button on the remote control to disconnect the currently connected Bluetooth device. Follow step 2-3 to pair your Bluetooth device.

To disconnect the Bluetooth function, you can :

- Switch to another function on the unit.
- Disable the function from your Bluetooth device.
- Press and hold the button on the remote control.

Listen to music from Bluetooth Device

- If the connected Bluetooth device supports Advanced Audio Distribution Profile (A2DP), you can listen to the music stored on the device through the player.
- If the device also supports Audio Video Remote Control Profile (AVRCP), you can use the player's remote control to play music stored on the device.
 1. Pair your device with the player.
 2. Play music via your device (if it supports A2DP).
 3. Use supplied remote control to control play (if it supports AVRCP).

Start, pause or resume play

Skip to the previous or next track

Tips:

- The operational range between the Sound Bar and the device is approximately 8 metres.
- Before connecting a Bluetooth® device to the Sound Bar, ensure you know the device's capabilities.
- Compatibility with all Bluetooth® devices is not guaranteed.
- Any obstacle between the device and the Sound Bar can reduce operational range.
- Keep this player away from other electronic devices that may cause interference.
- The player will also be disconnected when your device is moved beyond the operational range.

12. Setup Menu

1. During ON mode, press and hold the ►|| button for 3 seconds to open the menu.
 2. Select the content with the ◀◀/▶▶ buttons.
 3. Change the initial values for each of the settings with VOL+/- buttons.
 4. Press the ►|| button to confirm your selection and exit the settings.
- If no button is pressed within 10 seconds, the system will automatically exit the menu.

Display ◀◀/▶▶	Description VOL+/-
MOVIE	Select Equalizer (EQ) effect (MOVIE, MUSIC, GAME, NEWS, SPORT, NIGHT)
SUR OFF	Switch Surround Sound SUR PURE / PRO / OFF
BASS	Adjust the Bass Level
TREBLE	Adjust the Treble Level
DIM 3	Adjust the Brightness DIM 0 / DIM 1 / DIM 2 / DIM 3
AUTOWAKE OFF	Switch Auto Wake ON / OFF
AUTO STANDBY ON	Switch Auto Standby ON / OFF
BASS BOOST ON	Switch: BassBoost ON / OFF

13. Troubleshooting

To keep the warranty valid, never try to repair the system yourself. If you encounter problems when using this soundbar, check the following points before requesting service.

Problem	Solution
No power	<ul style="list-style-type: none">• Ensure that the AC cord of the apparatus is properly connected .• Ensure that there is power at the AC outlet.• Press \cup (standby) button to turn the soundbar on.
Remote control does not work	<ul style="list-style-type: none">• Before you press any playback control button, first select the correct source.• Reduce the distance between the remote control and the soundbar.• Insert the battery with its polarities (+/-) aligned as indicated.• Replace the battery.• Aim the remote control directly at the sensor on the front of the soundbar.
No sound	<ul style="list-style-type: none">• Make sure that the soundbar is not muted. Press MUTE or + (VOL) button to resume normal listening.• Press \cup button on the soundbar or on the remote control to switch the soundbar to standby mode. Then press the \cup button again to switch the soundbar on.• Unplug both the soundbar and the subwoofer from the mains socket, then plug them again. Switch on the soundbar.• Ensure the audio setting of the input source (e.g. TV, game console, DVD player, etc.) is set to PCM or Dolby Digital mode while using digital (e.g. HDMI, OPTICAL) connection.• The subwoofer is out of range, please move the subwoofer closer to the soundbar. Make sure the subwoofer is within 5 m of the soundbar (the closer the better).• The soundbar may have lost connection with the subwoofer. Repair the units by following the steps on the section "Pair up with the Subwoofer".• The soundbar may not be able to decode all digital audio formats from the input source.
TV has display problem while viewing HDR content from HDMI source.	<ul style="list-style-type: none">• Some 4K HDR TVs require the HDMI input or picture settings to be set for HDR content reception. For further setup details on HDR display, please refer to the instruction manual of your TV.
I can't find the Bluetooth name of this soundbar on my Bluetooth device for Bluetooth pairing	<ul style="list-style-type: none">• Ensure the Bluetooth function is activated on your Bluetooth device.• Ensure you have paired the soundbar with your Bluetooth device.• The soundbar has a Bluetooth® function that can receive a signal within 8 metres. Keep a distance within 8 metres between the soundbar and your Bluetooth® device.
This is a 15 mins power off function, one of the ERPII standard requirement for saving power	<ul style="list-style-type: none">• When the unit's external input signal level is too low, the soundbar will be turned off automatically in 15 minutes. Please increase the volume level of your external device.

14. Specifications

Brand	Hisense
Model	HS5100

Soundbar

Power Supply	100-240V~ 50/60Hz
Power Consumption	50 W < 0.5 W (StandBy)
USB	5V $\overline{=}$ 500mA Hi-Speed USB (2.0) / FAT32 / FAT16 32G (max) , WAV / WMA / MP3 / FLAC.
Dimension (WxHxD)	902 x 62.3 x 91 mm / 35.5" x 2.4" x 3.6"
Net weight	1.6 kg / 3.5 lbs
Audio input sensitivity	500mV
Frequency Response	120Hz - 20KHz
Operating Temperature	0°C - 45°C

EN

Subwoofer

Power Supply	100-240V~ 50/60Hz
Power Consumption	50 W < 0.5 W (StandBy)
Dimension (WxHxD)	161 x 303 x 304.5 mm / 6.3" x 11.9" x 12"
Net weight	3.6 kg / 7.9 lbs
Frequency Response	40Hz-150Hz

Surround Speaker

Frequency Response	180Hz - 20KHz
Dimension (WxHxD)	60 x 151 x 91 mm / 2.3" x 5.9" x 3.6"
Net weight	0.57 kg (0.29 kg x 2) / 1.25 lbs (0.63 lbs x 2)

Wireless Specification (EU)

Bluetooth version / profiles	V 5.3 (A2DP, AVRCP)
Bluetooth frequency range	2400 MHz ~ 2483.5 MHz
Bluetooth Max. transmitting power	< 10 dBm
2.4G Wireless frequency range	2400 MHz ~ 2483.5 MHz
2.4G Max. transmitting power	< 10 dBm
Modulation Type	GFSK, $\pi/4$ DQPSK, 8-DPSK

Amplifier (Max audio power)

Total	540 W
Soundbar	300 W
Subwoofer	180 W
Surround	60 W

Remote Control

Distance/Angle	19.7 feet (6m) / 30°
Battery type	AAA (1.5V x 2)

- Design and specifications are subject to change without notice.

Hisense

5.1CH Звуковая панель с беспроводным сабвуфером

RU

Модель: HS5100



 **Dolby** Audio

 **Bluetooth**®

HDMI™
HIGH-DEFINITION MULTIMEDIA INTERFACE

dts®

Roku TV
Ready

РУКОВОДСТВО ПОЛЬЗОВАТЕЛЯ



Перед использованием звуковой панели внимательно прочитайте данное руководство и сохраните его на случай необходимости.

Содержание

1. Важные инструкции по безопасности	3
1.1 Меры предосторожности	3
1.2 Осторожно	4
1.3 Предупреждение	4
2. Что в упаковке	5
3. Указатель деталей	6
3.1 Звуковая панель	6
3.2 Акустические колонки.....	6
3.3 Беспроводной сабвуфер	6
3.4 Пульт управления	7
4. Подготовка	7
4.1 Подготовка пульта управления	7
4.2 Замена аккумулятора пульта дистанционного управления	7
5. Размещение и установка	8
5.1 Размещение	8
5.2 Крепление звуковой панели на стену	8
5.3 Настенный монтаж акустической системы	9
6. Подключение	9
6.1 Используйте разъем HDMI ARC	9
6.2 Использование телевизора Roku	9
6.3 Использование функции Hisense EzPlay	9
6.4 Использование OPTICAL разъема	10
6.5 Используйте разъем AUX	10
6.6 Подключение акустических колонок	10
6.7 Подключение электропитания.....	10
7. Сопряжение сабвуфером	11
7.1 Автоматическое сопряжение	11
7.2 Ручное сопряжение	11
8. Базовые операции	11
8.1 Режим ожидания/ВКЛЮЧЕНИЕ	11
8.2 Функция «Авторежим ожидания/пробуждения»	11
8.3 Выбор режимов	12
8.4 Изменение громкости	12
8.5 Переключение режимов акустической системы: PURE/PRO/ВЫКЛ	12
8.6 Регулировка уровня низких/высоких частот	12
8.7 Выберите эффект эквалайзера (EQ)	12
8.8 Регулировка яркости	12
8.9 Восстановление стандартных заводских параметров настройки	12
9. Использование разъемов AUX/ОПТИЧЕСКОГО/HDMI ARC	12
10. Использование USB-устройства	13
11. Использование Bluetooth®	13
12. Меню настройки	14
13. Устранение неполадок	15
14. Спецификации	16

1. Важные инструкции по безопасности



Символ молнии со стрелкой в равностороннем треугольнике оповещает пользователя о наличии неизолированного «опасного напряжения» в продукте, которое может привести к удару электрическим током.



Восклицательный знак в равностороннем треугольнике предупреждает пользователя о наличии важных инструкций по использованию и обслуживанию в литературе, поставляемой с устройством.

1.1 Меры предосторожности

1 Прочитайте данные инструкции –

Перед использованием этого устройства необходимо внимательно прочитать инструкции по технике безопасности и эксплуатации.

2 Сохраните данные инструкции —

Инструкции по технике безопасности и эксплуатации необходимо сохранить для последующего использования.

3 Обращайте внимание на все

предупреждения — Необходимо соблюдать все предупреждения на устройстве и в инструкциях по эксплуатации.

4 Следуйте всем инструкциям —

Необходимо соблюдать все инструкции по эксплуатации.

5 Не используйте данное устройство

рядом с водой – Устройство не следует использовать рядом с водой или влагой, например, во влажном подвале или рядом с бассейном и т.п.



6 Очищать только сухой тканью.

7 Не блокируйте вентиляционные

отверстия. Установите устройство в соответствии с инструкциями производителя.

8 Не устанавливайте устройство рядом с

источниками тепла, такими как обогреватели, радиаторы, плиты, и другими устройствами (в том числе усилителями), которые могут нагреваться.

- 9 Убедитесь в обеспечении и надлежащем функционировании защиты полярной или заземленной вилки. Полярная вилка имеет два контакта, причем один из них шире другого. Заземленная вилка имеет два контакта и третий заземляющий контакт. Широкий контакт или штифт заземления предназначены для вашей безопасности. Если предоставленный штекер не подходит для вашей розетки, обратитесь к электрику для замены старой розетки.
- 10 Не наступайте на шнур питания и не зажимайте его непосредственно у вилки, розетки и места подключения к устройству.
- 11 Используйте только крепления и аксессуары, указанные производителем.
- 12  Устанавливайте только на передвижном столике, подставке, штативе, кронштейне или столе, указанном производителем или проданном вместе с устройством. При использовании передвижного столика или стойки следует быть осторожным при перемещении столика с устройством, чтобы не допустить травмы из-за падения телевизора.
- 13 Отсоединяйте устройство от сети во время грозы или если оно не используется длительное время.
- 14 Обслуживание должно осуществляться только квалифицированным персоналом. Обслуживание необходимо, если устройство повреждено каким-либо образом, например, если шнур питания или штекер повреждены, на устройство попала жидкость или посторонние предметы, устройство подвергалось воздействию дождя или влаги, работает не так, как ожидается, или его уронили.
- 15  Данное оборудование — это электрическое устройство класса II или электрическое устройство с двойной изоляцией. Оно спроектировано таким образом, что его не требуется подключать к заземлению.
- 16 Избегайте попадания на устройство

капель или брызг. Не ставьте на устройство предметы, наполненные водой, например, вазы.

- 17 Минимальное расстояние вокруг устройства для достаточной вентиляции — 5 см.
- 18 Не закрывайте вентиляционные отверстия такими предметами, как газеты, скатерти, шторы и т. д.
- 19 Не размещайте на устройстве источники открытого огня, такие как зажженные свечи.
- 20 Батареи следует утилизировать в соответствии с местными нормативными требованиями.
- 21 Использование устройства в умеренном климате.

1.2 Осторожно

- Использование средств управления, регулировок или выполнение процедур, отличных от описанных в этом руководстве, может привести к опасному воздействию излучения или небезопасной ситуации.
- Во избежание возгорания или поражения электрическим током не подвергайте устройство воздействию дождя или влаги. Устройство следует защитить от воды. Не размещайте на нем предметы с жидкостью, например, вазы.
- Вилка или приборный соединитель используются в качестве отключающего устройства, поэтому доступ к ним должен всегда быть свободным.
- При неправильной замене батареи возможен взрыв. Заменяйте старые батареи только на батареи того же или эквивалентного типа.

1.3 Предупреждение

- Батареи (или комплект батарей) следует защищать от перегрева, например от солнечного света, огня и подобных источников.
- Перед использованием убедитесь, что напряжение системы совпадает с напряжением источника питания.
- Не размещайте устройство рядом с источниками сильных магнитных полей.
- Не размещайте устройство на усилителе или аудиоресивере.
- В случае попадания твердого предмета или жидкости в систему, отсоедините ее от электросети и отдайте на проверку квалифицированному специалисту, перед

тем как использовать ее снова.

- Не пытайтесь очистить устройство химическими растворителями, так как это может повредить покрытие. Используйте чистую, сухую или слегка смоченную тряпку для очистки.
- При отсоединении штепселя от розетки всегда беритесь за штепсель, никогда не тяните за кабель.
- Изменения или модификации этого устройства, не утвержденные напрямую стороной, ответственной за соблюдение требований, могут привести к лишению пользователя права на эксплуатацию оборудования.
- Маркировочная этикетка размещена на нижней или задней части оборудования.

МЕРЫ ПРЕДОСТОРОЖНОСТИ при использовании батареек

Во избежание протекания батареек, что может привести к травмам, материальному ущербу или повреждению устройства:

- Установите все батарейки правильно, + и – в соответствии с маркировкой на устройстве.
- Не используйте вместе новые и старые батарейки.
- Не используйте вместе щелочные, стандартные (угольно-цинковые) или перезаряжаемые (Ni-Cd, Ni-MH и т. д.) батарейки.
- Вынимайте батарейки, если устройство не используется в течение длительного времени.



Надлежащая утилизация данного устройства. Эта маркировка указывает, что данный продукт не следует утилизировать вместе с бытовыми отходами на территории ЕС. Чтобы

защитить окружающую среду и здоровье людей от вредного воздействия отходов, утилизируйте данный продукт надлежащим образом для повторного использования материалов. Чтобы вернуть использованное устройство, воспользуйтесь системами возврата и сбора или обратитесь в магазин, где продукт был приобретен. В этих учреждениях продукт будет безопасно утилизирован.



Настоящим мы заявляем, что это изделие соответствует основным требованиям и другим соответствующим положениям Директивы RED 2014/53/EU и Регламента Великобритании по радиооборудованию 2017.

2. Что в упаковке



Звуковая панель

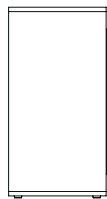

Беспроводной сабвуфер

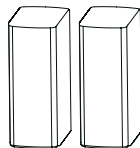

Акустические колонки × 2

RU

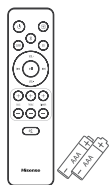

Пульт управления / Батарейки типа AAA × 2

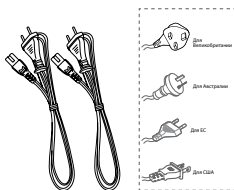

Шнур питания переменного тока × 2

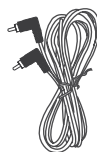

Кабель для подключения акустических колонок × 2

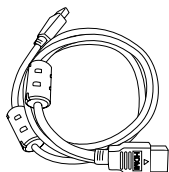

Кабель HDMI

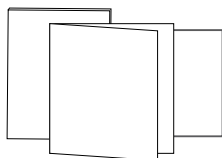

Руководство пользователя/
гарантийный талон/краткое
руководство пользователя

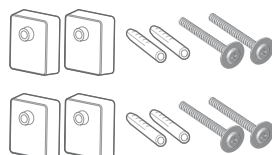

Кронштейн для настенной
установки

- Количество шнуров питания и тип вилки зависят от региона.
- Изображения, иллюстрации и схемы, представленные в данном руководстве пользователя, приведены только для справки, внешний вид фактического устройства может отличаться.

3. Указатель деталей

3.1 Звуковая панель

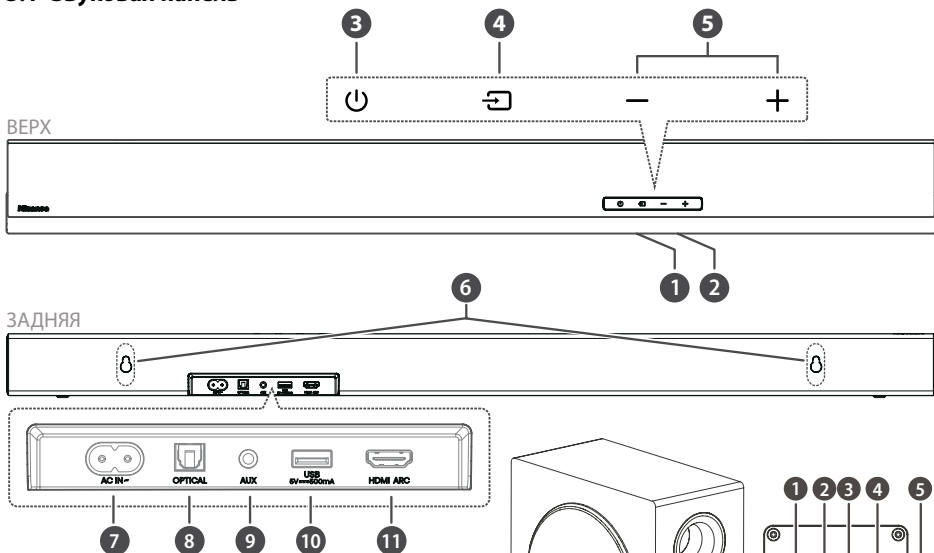

1 Датчик пульта управления

Прием сигнала пульта управления.

2 Окошко дисплея

Отображение текущего статуса.

3 Кнопка ⏻ (ВКЛ./ВЫКЛ.)

Переключение звуковой панели между режимом ВКЛ. и режимом ожидания.

4 Кнопка ⏮ (ИСТОЧНИК)

Выбор режима воспроизведения.

5 Кнопка регулировки громкости (+/-) (VOL)

Увеличить/уменьшить громкость.

6 Отверстия под винты для настенного крепления

7 Разъем для подключения AC~

Служит для подключения сетевого шнура.

8 Разъем OPTICAL

9 Разъем AUX

10 Разъем USB

Подключение USB-устройства для прослушивания музыки.

11 Разъем HDMI ARC

Подключение к телевизору через кабель HDMI.

3.2 Акустические колонки

1 Отверстия под винты для настенного крепления

2 Разъем подключения АКУСТИЧЕСКОЙ системы

3.3 Беспроводной сабвуфер

1 Индикатор PAIR

Сразу после сопряжения сабвуфера со звуковой панелью индикатор прекратит мигать.

2 Правый (R) разъем подключения АКУСТИЧЕСКОЙ системы

3 Левый (L) разъем подключения АКУСТИЧЕСКОЙ системы

4 Кнопка PAIR

Нажмите, чтобы включить функцию сопряжения звуковой панели и сабвуфера.

5 Разъем подключения к сети пер. тока AC IN~

Служит для подключения сетевого шнура.

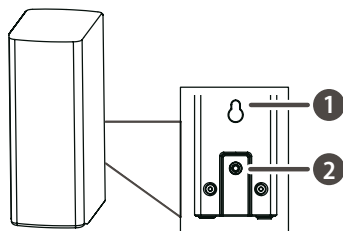

3.4 Пульт управления

- Переключение звуковой панели между режимом ВКЛ. и режимом ОЖИДАНИЯ.
- SURR** Переключениережимов акустической системы PURE/PRO/ВЫКЛ. Нажмите и удерживайте, чтобы отрегулировать громкость акустической системы.
- VOL+/VOL-** Увеличить/уменьшить громкость.
- BASS +/-** Регулировка уровня басов.
- (ОТКЛЮЧЕНИЕ ЗВУКА) Отключение или возобновление звука.
- кнопка Выбор режима воспроизведения.
- Выбор режима Bluetooth.
- EQ** Выбор предварительно установленных звуковых эффектов.
- Переход к предыдущей/следующей дорожке в режиме Bluetooth/USB.
- Воспроизведение/пауза/возобновление воспроизведения в режиме Bluetooth/USB. Нажмите и удерживайте, чтобы включить функцию сопряжения по Bluetooth или отключить текущее сопряженное Bluetooth-устройство.
- DIMMER +/-** Регулировка яркости дисплея.
- TREBLE +/-** Регулировка уровня высоких частот.

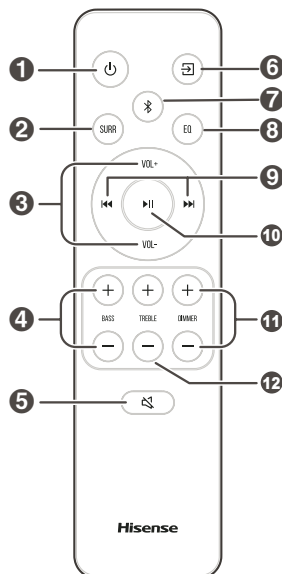

RU

4. Подготовка

4.1 Подготовка пульта управления

Входящий в комплект пульт ДУ позволяет управлять звуковой панелью дистанционно.

- Даже если пульт ДУ располагается в пределах эффективного радиуса действия 6 м (19,7 футов), он может не работать, если на линии коммуникации между звуковой панелью и пультом ДУ находятся препятствия.
- Работа пульта ДУ может нарушиться, если он используется рядом с другими ИК-устройствами, генерирующими ИК-излучение, или если рядом со звуковой панелью расположены другие ИК-устройства. Или же другие продукты могут работать некорректно.

4.2 Замена аккумулятора пульта дистанционного управления

- 1 Выдвиньте заднюю панель пульта дистанционного управления, чтобы открыть батарейный отсек.
- 2 Вставьте две батарейки типа **AAA** Убедитесь, что полюса (+) и (-) батареек правильно совпадают с обозначениями (+) и (-) в батарейном отсеке.
- 3 Закройте крышку батарейного отсека.

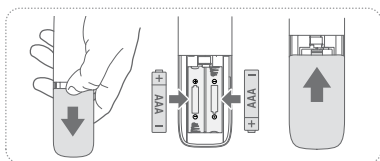

Меры предосторожности, касающиеся батареи

- Обязательно вставляйте батареи с правильной полярностью: положительная «» и отрицательная «».
- Используйте батарейки одного типа. Никогда не используйте вместе батарейки разного типа.
- Можно использовать как перезаряжаемые, так и неперезаряжаемые батарейки. Обращайте внимание на меры предосторожности, указанные на этикетках.
- Берегите ногти при снятии крышки батарейного отсека и извлечении батареек.
- Не роняйте пульт дистанционного управления.
- Следите за тем, чтобы ничего не воздействовало на пульт дистанционного управления.
- Не проливайте воду или любую другую жидкость на пульт дистанционного управления.
- Не кладите пульт дистанционного управления на влажные предметы.
- Не размещайте пульт дистанционного управления в местах, где на него могут воздействовать прямые солнечные лучи, или рядом с источниками чрезмерного тепла.
- Выньте батарейки из пульта дистанционного управления, если вы не используете его в течение длительного периода времени, так как невыполнение этого правила может вызвать коррозию или протекание батареек, что может привести к травмам и/или повреждению имущества, и/или пожару.
- Используйте только указанные батареи.
- Не используйте одновременно новые и старые батарейки.
- Не заряжайте батареи, если вы не уверены, что они перезаряжаемые.

5. Размещение и установка

5.1 Размещение

- A Если ваш телевизор расположен на столе, вы можете поместить звуковую панель на столе прямо перед подставкой для телевизора по центру экрана.
- B Если телевизор прикреплен к стене, можно закрепить звуковую панель на стене непосредственно под экраном телевизора.

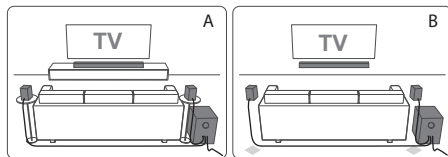

RU

5.2 Крепление звуковой панели на стену

- Установку должны выполнить только квалифицированные специалисты. Неправильная сборка может привести к серьезным травмам и повреждению имущества (если вы собираетесь установить это устройство самостоятельно, проверьте наличие электропроводки и трубопровода в стене). Установщик несет ответственность за проверку того, что стена выдержит суммарную нагрузку звуковой панели и настенных кронштейнов.
- Для установки требуются дополнительные инструменты (не входят в комплект).
- Не затягивайте винты слишком сильно.
- Сохраните это руководство для последующего использования.
- Используйте электронный детектор неоднородностей, чтобы проверить тип стены перед сверлением и установкой.

ПРЕДУПРЕЖДЕНИЕ

- Чтобы избежать травм, прибор должен быть надежно прикреплен к полу/стене в соответствии с инструкциями по установке.
- Рекомендуемая высота настенного монтажа: $\leq 1,5$ метра.

1. Просверлите в стене 2 параллельных отверстия ($\varnothing 5,5-6$ мм каждое в зависимости от типа стены). Расстояние между отверстиями должно составлять 670 мм.
2. Вставьте прилагаемые стеновые анкеры в 2 отверстия на стене. Вставьте прилагаемые винты для настенного крепления через настенные кронштейны в стеновые анкеры. Закрепите и затяните винты на стене.
3. Подвесьте устройство на кронштейны для крепления на стене.

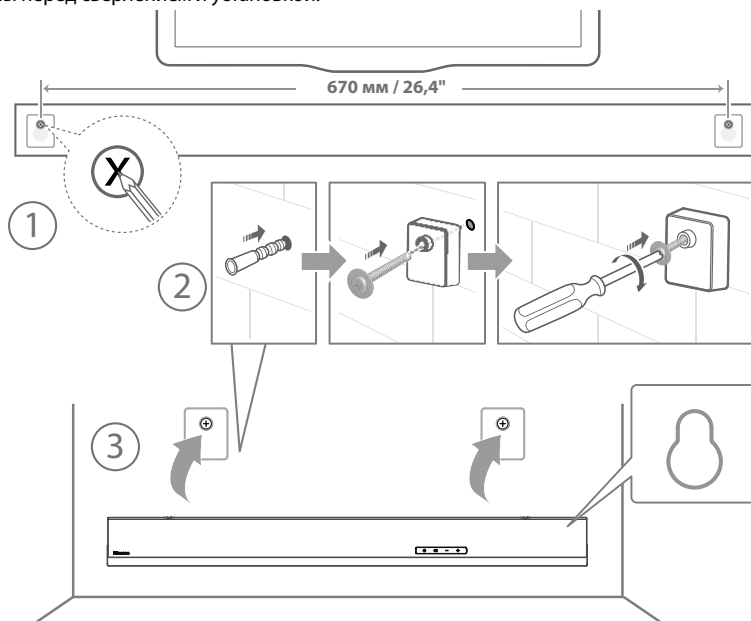

5.3 Настенный монтаж акустической системы

1. Правая и левая акустические колонки (R/L) можно закрепить на стене с помощью комплектного настенного крепления.
2. Примечание: Перед установкой настенного кронштейна необходимо подключить сетевой шнур/акустический кабель колонок (R/L).

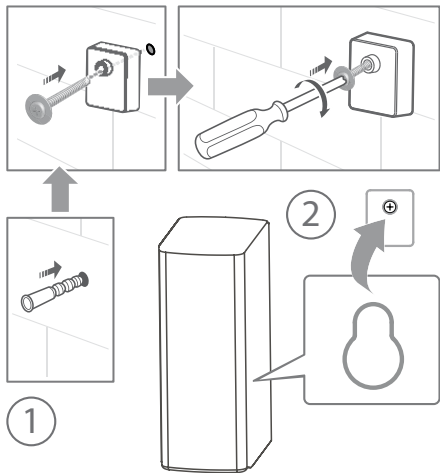

6. Подключение

6.1 Используйте разъем HDMI ARC

Функция ARC (реверсивный звуковой канал) позволяет передавать звук с вашего ARC-совместимого телевизора на звуковую панель через единое соединение HDMI. Чтобы воспользоваться функцией ARC, убедитесь, что ваш телевизор совместим с HDMI-CEC и ARC, и настройте его соответствующим образом. При правильной настройке вы можете использовать пульт дистанционного управления телевизора для регулировки громкости (VOL +/- и ОТКЛЮЧЕНИЕ ЗВУКА) звуковой панели.

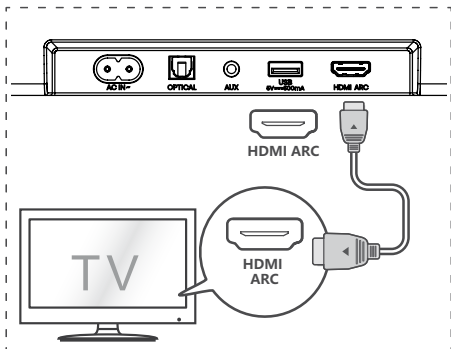

- Подключите кабель HDMI к разъему **HDMI ARC** звуковой панели и к разъему HDMI ARC на телевизоре, совместимом с ARC. Затем воспользовавшись пультом ДУ, выберите **HDMI ARC**.

Советы:

- Телевизор должен поддерживать технологии HDMI-CEC и ARC. HDMI-CEC и ARC должны быть включены.
- Метод настройки HDMI-CEC и ARC может отличаться в зависимости от телевизора. Подробнее о функции ARC см. в руководстве пользователя.
- Только кабель версии HDMI 1.4 или выше может поддерживать функцию ARC.

6.2 Использование телевизора Roku

- Если у вас есть телевизор Roku TV™, просто подключите кабель HDMI к разъему ARC и следуйте инструкциям Roku TV Ready™ на экране.



- ✓ Простая настройка
- ✓ Один пульт дистанционного управления
- ✓ Быстрые настройки

6.3 Использование функции Hisense EzPlay

При использовании функции Hisense EzPlay, когда звуковая панель подключается к телевизору Hisense через HDMI ARC, на телевизоре появляется меню настроек звуковой панели, и с помощью пульта дистанционного управления телевизора можно управлять большинством функций звуковой панели.

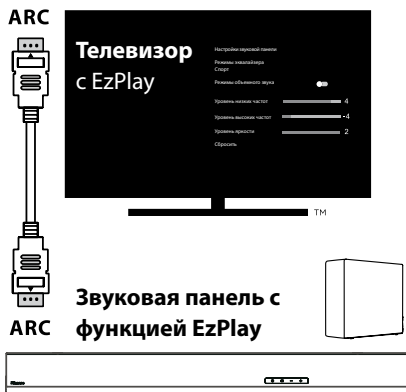

Пример меню телевизора (в разных моделях могут быть разные меню):

Настройки -- Звук -- Настройки звуковой панели.

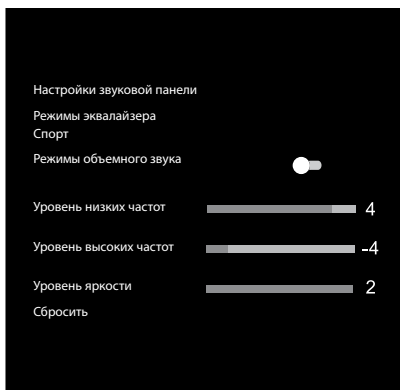

Примечание:

- Эта функция доступна, только если и звуковая панель, и телевизор поддерживают функцию Hisense Ezplay.
- Для этой функции требуется, чтобы звуковая панель и телевизор были соединены через HDMI ARC, а функция CEC на телевизоре должна быть включена.
- Если все настройки выполнены правильно, то при первом подключении на экране телевизора появится подсказка, которая поможет найти меню настроек звуковой панели.

6.4 Использование OPTICAL разъема

- Через ОПТИЧЕСКИЙ кабель подключите выходной разъем OPTICAL OUT телевизора к разъему OPTICAL на звуковой панели.

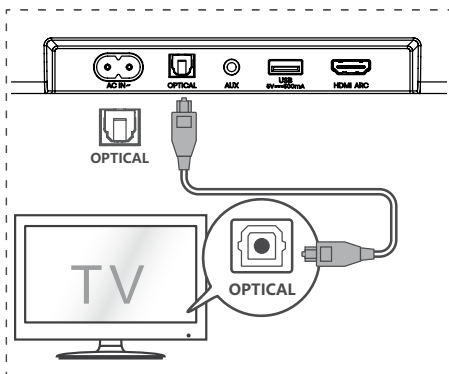

Совет:

Звуковая панель может декодировать не все цифровые аудиоформаты из источника входного сигнала. В этом случае звуковая панель не будет воспроизводить звук. Это НЕ считается

неисправностью. Убедитесь, что аудионастройка устройства-источника (например, телевизора, игровой приставки, DVD-плеера и т. д.) установлена на значение **PCM** или **Dolby Digital** (подробная информация об аудионастройках устройства-источника приведена в комплектном к нему руководстве пользователя) по источнику HDMI ARC / ОПТИЧЕСКИЙ.

RU

6.5 Используйте разъем AUX

- A. С помощью аудиокабеля сечением 3,5–3,5 мм подключите разъем для наушников телевизора или внешнего аудиоустройства к разъему **AUX** на звуковой панели.

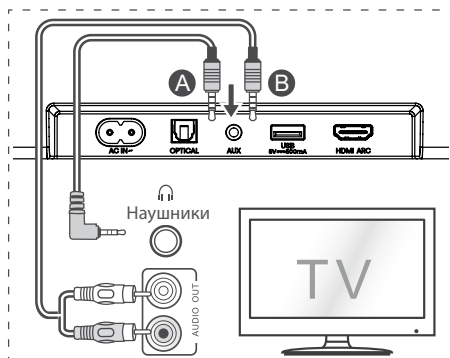

- B. С помощью аудиокабеля RCA сечением 3,5 мм подключите аудиовыходы телевизора к разъему **AUX** на звуковой панели.

6.6 Подключение акустических колонок

1. Используйте кабель акустической колонки для подключения к разъему SURROUND сзади колонки.
2. Подключите акустическую колонку к одному из разъемов SURROUND (R/L) сзади сабвуфера.

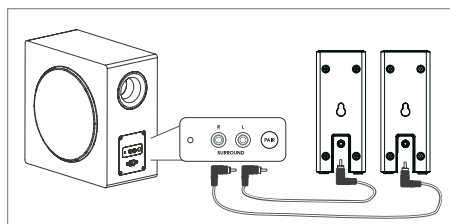

6.7 Подключение электропитания

Существует риск повреждения продукта!

- Существует риск повреждения продукта! Убедитесь, что напряжение источника питания соответствует сетевому напряжению, указанному внизу или сзади звуковой панели.

- Перед подключением кабеля питания переменного тока убедитесь, что все другие соединения подключены.
- **Звуковая панель**
Подключите сетевой кабель к разъему пер. тока звуковой панели, а затем к сетевой розетке.
- **Звуковая панель**
Подключите сетевой кабель к разъему переменного тока сабвуфера, а затем к сетевой розетке.

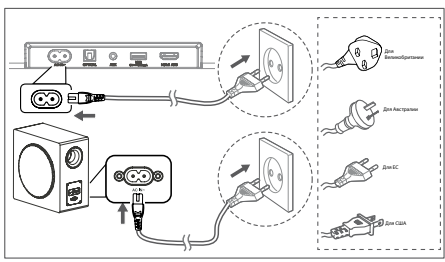

* Количество шнуров питания и тип вилки зависят от региона.

3. Нажмите кнопку на звуковой панели или на пульте дистанционного управления, чтобы включить звуковую панель.
4. Нажмите и удерживайте кнопку на звуковой панели или на пульте дистанционного управления в течение нескольких секунд.
5. После успешного беспроводного подключения загорится индикатор сопряжения.
6. Если индикатор сопряжения мигает, беспроводное соединение не установлено. Отключите кабель сабвуфера, а затем снова подключите основной кабель через 4 минуты. Повторите шаги 1 ~ 4.

ПРИМЕЧАНИЯ:

- Если беспроводное соединение опять не работает, проверьте, нет ли конфликтных ситуаций или сильных помех (например, помех от электронного устройства). Устраните такие конфликтные ситуации или помехи и повторите описанные выше процедуры.
- Сабвуфер должен находиться в пределах 6 м (19,7 футов) от звуковой панели на открытом пространстве.
- Если звуковая панель не подключена к сабвуферу и находится в режиме ВКЛ., индикатор питания на устройстве будет мигать. Выполните шаги 1 ~ 4 выше, чтобы подключить сабвуфер к звуковой панели.

7. Сопряжение с сабвуфером

7.1 Автоматическое сопряжение

Когда оба устройства будут подключены к сетевым разъемам и включены, между сабвуфером и звуковой панелью произойдет автоматическое сопряжение. Для соединения двух устройств кабель не требуется.

- Определите состояние по индикатору беспроводного сабвуфера.

Состояние LED	Статус
Быстрое мигание	Сабвуфер в режиме сопряжения
Постоянно включен	Успешно подключено/сопряжено
Медленное мигание	Ошибка подключения/сопряжения

ПРИМЕЧАНИЯ:

- Не нажимайте кнопку **PAIR** на задней панели сабвуфера, за исключением режима ручного сопряжения.
- Если автоматическое сопряжение не удастся, выполните сопряжение сабвуфера со звуковой панелью вручную.

7.2 Ручное сопряжение

1. Убедитесь, что все кабели правильно подключены, а звуковая панель находится в режиме ожидания.
2. Нажмите и удерживайте кнопку **PAIR** на задней панели сабвуфера в течение нескольких секунд.

8. Базовые операции

8.1 Режим ожидания/ВКЛЮЧЕНИЕ

Автоматически включается при подключении сетевого шнура.

- Нажмите кнопку для переключения звуковой панели в режим ОЖИДАНИЯ.
- Выньте вилку сетевого шнура из розетки, если необходимо полностью ВЫКЛ. звуковую панель.

8.2 Функция «Авторежим ожидания/пробуждения»

[Auto-Standby] Ваша звуковая панель запрограммирована на автоматический переход в режим ожидания при отсутствии аудиосигнала в течение 15 минут. Например, это может произойти при приостановке воспроизведения или случайном включении звуковой панели.

[Auto-Wake] Если к звуковой панели подключен телевизор или внешнее устройство (режим AUX / ОПТИЧЕСКИЙ / HDMI ARC), она автоматически включится при включении телевизора или внешнего устройства.

Чтобы отключить эту функцию, выполните следующие действия:

1. В режиме «ВКЛ.» нажмите и удерживайте кнопку **▶||** в течение 3 секунд, чтобы открыть меню.
 - На дисплее устройства будет прокручиваться надпись «**MENU**».
2. Нажмите кнопку **▶||** 6 раз подряд — на дисплее отобразится: **Auto Wake [ON / OFF]**.
или нажмите кнопку **▶||** 7 раз подряд — на дисплее отобразится: **Auto Standby [ON / OFF]**.
3. Выберите контент с помощью кнопки **VOL+/-** на пульте дистанционного управления, а затем нажмите **▶||**, чтобы подтвердить выбор и выйти из настроек.
 - Повторение этих действий приведет к переключению функции «**ВКЛ.**» и «**ВЫКЛ.**».

8.3 Выбор режимов

Нажмите кнопку **☐** (ИСТОЧНИК) несколько раз на звуковой панели или на пульте ДУ, чтобы выбрать режим **AUX**, **✳**, **ОПТИЧЕСКИЙ**, **HDMI ARC** и **USB**.
Выбранный режим отобразится на дисплее.

- Выбранный режим отобразится на дисплее.

Дисплей	Режим
ARC	HDMI ARC
OPT	ОПТИЧЕСКОГО
BT IN NO BT	Bluetooth Подключено Не подключено
AUX	AUX
USB NO USB	USB Устройство USB не подключено

8.4 Изменение громкости

- Нажмите кнопки **VOL+/-** на звуковой панели или на пульте ДУ, чтобы отрегулировать громкость.
- Если вы хотите отключить звук, нажмите кнопку **🔊** (ОТКЛЮЧЕНИЕ ЗВУКА) на пульте дистанционного управления. Нажмите кнопку **🔊** (ОТКЛЮЧЕНИЕ ЗВУКА) еще раз или нажмите кнопки **VOL+**, чтобы возобновить обычное прослушивание.

8.5 Переключение режимов акустической системы: PURE/PRO/ВЫКЛ.

- Нажмите кнопку **SURR** на пульте ДУ, чтобы переключать режимы акустической системы: PURE/PRO/ВЫКЛ.

8.6 Регулировка уровня низких/высоких частот

- Нажимайте кнопки **BASS +/-** на пульте дистанционного управления, чтобы отрегулировать уровень низких частот.
- Нажимайте кнопки **TREBLE +/-** на пульте

дистанционного управления, чтобы отрегулировать уровень высоких частот.

8.7 Выберите эффект эквалайзера (EQ)

- Во время проигрывания нажмите кнопку EQ на пульте дистанционного управления, чтобы выбрать желаемые предустановленные эквалайзеры: **КИНО**, **МУЗЫКА**, **ИГРЫ**, **НОВОСТИ**, **СПОРТ**, **НОЧЬ**.

8.8 Регулировка яркости

- Нажмите кнопку **DIMMER +/-** на пульте дистанционного управления, чтобы выбрать уровень яркости.

8.9 Восстановление стандартных заводских параметров настройки

Сброс устройства к настройкам по умолчанию.

- Переклните звуковую панель в режим работы через оптический кабель, нажмите и удерживайте кнопку **[⏻]** на звуковой панели, звуковая панель перейдет в режим сброса настроек на заводские и перейдет в режим ожидания.

РЕЖИМ	ПО УМОЛЧАНИЮ
ИСТОЧНИК	ARC
Громкость	30
Объемное звучание	Выкл.
Яркость	МАКС.
Низкие частоты	0
Высокие частоты	0
EQ	КИНО
Автопробуждение	ВЫКЛ.
Авторежим ожидания	ВКЛ. (кроме США)

9. Использование разъемов AUX/ОПТИЧЕСКОГО/HDMI ARC

1. Убедитесь, что звуковая панель подключена к телевизору или аудиосистеме.
2. На звуковой панели или на пульте ДУ нажмите кнопку **☐** (ИСТОЧНИК) несколько раз, чтобы выбрать режим **AUX**, **ОПТИЧЕСКИЙ**, **HDMI ARC**.
Выбранный режим отобразится на дисплее.
3. Управляйте воспроизведением на аудиосистеме.
4. Нажмите кнопку **VOL+/-**, чтобы выбрать нужный уровень громкости.

Совет: Звуковая панель может декодировать не все цифровые аудиоформаты из источника входного сигнала. В этом случае звуковая панель не будет воспроизводить звук. Это НЕ считается неисправностью. Убедитесь, что для настройки звука источника входного сигнала (например, телевизора, игровой приставки, DVD-плеера и т. д.) задано значение **PCM** или **Dolby Digital** (подробные сведения о настройке звука см. в руководстве пользователя устройства-источника входного сигнала) с HDMI ARC/ОПТИЧЕСКИМ входом.

10. Использование USB-устройства

- 1 Вставьте USB-устройство.

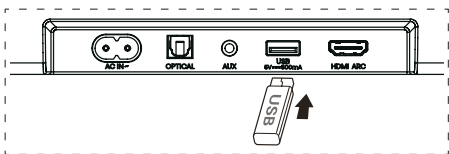

- 2 На звуковой панели или на пульте ДУ нажмите кнопку (ИСТОЧНИК) несколько раз, чтобы выбрать режим **USB**.

- 3 Во время воспроизведения:

	Начать, приостановить или возобновить воспроизведение
	Переход на предыдущую или следующую страницу

Советы:

- Звуковая панель поддерживает USB-устройства с объемом памяти до 32 Гб.
- Это устройство может воспроизводить форматы WAV / WMA / MP3 / FLAC.
- Это устройство может быть несовместим с некоторыми типами USB-накопителей.
- При использовании удлинительного кабеля USB, концентратора USB или многофункционального USB-устройства чтения карт USB-накопитель может не распознаваться.
- Не извлекайте запоминающее устройство USB во время чтения файлов.

11. Использование Bluetooth®

С помощью Bluetooth соедините звуковую панель с устройством Bluetooth (например, iPad, iPhone, iPod touch, телефоном Android или ноутбуком), после чего вы сможете прослушивать аудиофайлы, хранящиеся на устройстве, через звуковую панель.

Первое сопряжение

- 1 На звуковой панели или пульте ДУ нажмите кнопку (ИСТОЧНИК) или , чтобы выбрать режим Bluetooth®.
- На дисплее отобразится **NO BT**.
- 2 Включите устройство Bluetooth и выберите режим поиска.
- 3 Выберите «**Hisense HS5100**» в списке сопряжений. После звукового сигнала система успешно подключена — на дисплее отобразится **BT IN**.
- Если вы хотите подключить звуковую

панель к другому устройству Bluetooth, нажмите и удерживайте кнопку на пульте дистанционного управления, чтобы отключить текущее подключенное устройство Bluetooth. Выполните шаги 2-3 для сопряжения устройства Bluetooth.

Для отсоединения устройства Bluetooth:

- Переключитесь на другой режим звуковой панели.
- Отключите функцию на вашем устройстве Bluetooth.
- Нажмите и удерживайте кнопку на пульте ДУ.

Оспроизведение музыки с устройства Bluetooth

- Если подключенное устройство Bluetooth поддерживает технологию Advanced Audio Distribution Profile (A2DP), вы можете слушать музыку, сохраненную на устройстве, на звуковой панели.
 - Если устройство также поддерживает технологию Audio Video Remote Control Profile (AVRCP), вы можете использовать пульт управления звуковой панели для воспроизведения музыки, сохраненной на устройстве.
1. Выполните сопряжение устройства и звуковой панели.
 2. Начните воспроизведение музыки на устройстве (если оно поддерживает A2DP).
 3. Используйте пульт управления звуковой панели для управления воспроизведением (если устройство поддерживает AVRCP).

	Начать, приостановить или возобновить воспроизведение
	Переход на предыдущую или следующую страницу

Советы:

- Дальность действия между звуковой панелью и устройством составляет около 8 метров.
- Перед подключением устройства Bluetooth® к звуковой панели проверьте возможности устройства.
- Совместимость со всеми устройствами Bluetooth® не гарантируется.
- Любое препятствие между устройством и звуковой панелью может сократить дальность действия.
- Держите этот проигрыватель вдали от других электронных устройств, которые могут создавать помехи.
- Звуковая панель также отсоединится, если устройство выйдет за радиус действия.



12. Меню настройки

1. В режиме ВКЛ. нажмите и удерживайте кнопку **▶||** в течение 3 секунд, чтобы открыть меню.
 2. Выберите контент с помощью кнопки **◀◀/▶▶**.
 3. Измените исходные значения для каждой настройки с помощью кнопок **VOL+/-**.
 4. Нажмите кнопку **▶||**, чтобы подтвердить свой выбор и выйти из меню настроек.
- Если в течение 10 секунд не будет нажата ни одна кнопка, система автоматически выйдет из меню.

Дисплей ◀◀/▶▶	Описание VOL+/-
MOVIE	Выберите эффект эквалайзера (EQ) (КИНО, МУЗЫКА, ИГРА, НОВОСТИ, СПОРТ, НОЧЬ)
SUR OFF	Переключение акустических режимов SUR PURE / PRO / ВЫКЛ.
BASO	Регулировка уровня низких частот
TREO	Регулировка уровня высоких частот
DIM3	Регулировка яркости DIM 0 / DIM 1 / DIM 2 / DIM 3
AUTOWAKE OFF	Автопробуждение ВКЛ. / ВЫКЛ.
AUTOSTANDBY ON	Автоожидание ВКЛ. / ВЫКЛ.
BASS BOOST ON	Переключить: Усиление басов ВКЛ. / ВЫКЛ.

13. Устранение неполадок

НЕ ремонтируйте систему сами, чтобы не аннулировать гарантию. При возникновении проблем в эксплуатации данной звуковой панели, прежде чем обращаться в сервисную службу, внимательно изучите следующие пункты.

Проблема	Решение
Отсутствует электропитание	<ul style="list-style-type: none">• Убедитесь, что шнур питания правильно подключен.• Убедитесь, что в розетке есть напряжение.• Нажмите кнопку  (режим ожидания), чтобы включить звуковую панель.
Пульт управления не работает	<ul style="list-style-type: none">• Перед нажатием кнопки управления воспроизведением выберите нужный источник.• Поднесите пульт ДУ ближе к звуковой панели.• Вставьте батареи, соблюдая полярность (+/-).• Замените батареи.• Направьте пульт ДУ непосредственно на датчик спереди звуковой панели.
Нет звука	<ul style="list-style-type: none">• Убедитесь, что на звуковой панели не выключен звук. Нажмите кнопку ОТКЛЮЧЕНИЕ ЗВУКА или + (VOL), чтобы возобновить нормальное прослушивание.• Нажмите кнопку  на звуковой панели или на пульте ДУ, чтобы переключить звуковую панель в режим ожидания. Затем снова нажмите кнопку , чтобы включить звуковую панель.• Отсоедините звуковую панель и сабвуфер от сети, а затем снова подключите их. Включите звуковую панель.• При использовании цифрового (например, HDMI, ОПТИЧЕСКИЙ) подключения убедитесь, что в настройках звука источника входного сигнала (например, телевизора, игровой приставки, DVD-плеера и т. д.) установлен режим PCM или Dolby Digital.• Сабвуфер находится вне зоны действия, переместите сабвуфер ближе к звуковой панели. Убедитесь, что сабвуфер находится в пределах 5 м от звуковой панели (чем ближе, тем лучше).• Возможно потеряна связь между звуковой панелью с сабвуфером. Произведите повторное сопряжение устройств, выполнив действия, описанные в разделе «Сопряжение с сабвуфером».• Звуковая панель может декодировать не все цифровые аудиоформаты из источника входного сигнала.
При просмотре HDR-контента из источника HDMI возникла проблема с отображением контента на экране телевизора.	<ul style="list-style-type: none">• Для некоторых телевизоров 4K HDR требуется, чтобы вход HDMI или настройки изображения были установлены для приема контента HDR. Дополнительные сведения о настройке HDR-дисплея см. в инструкции по эксплуатации телевизора.
Bluetooth-название звуковой панели не отображается на другом Bluetooth-устройстве для подключения по Bluetooth	<ul style="list-style-type: none">• Убедитесь, что функция Bluetooth включена на устройстве Bluetooth.• Убедитесь, что звуковая панель сопряжена с целевым Bluetooth-устройством.• Звуковая панель оснащена функцией Bluetooth®, способной принимать сигнал на расстоянии до 8 м. Расстояние между звуковой панелью и устройством Bluetooth® не должно превышать 8 м.
Устройство автоматически выключается через 15 минут при отсутствии соединения, это одно из стандартных требований EPEAT для экономии энергии	<ul style="list-style-type: none">• Если уровень сигнала из внешнего источника слишком низкий, звуковая панель автоматически выключится через 15 минут. Увеличьте громкость на внешнем устройстве.

14. Спецификации

Марка	Hisense
Модель	HSS100

Звуковая панель

Питание	100–240 В перем, тока~ 50/60 Гц
Энергопотребление	50 Вт < 0,5 Вт (Режим ожидания)
USB	5 В --- 500 мА Высокоскоростной USB (2.0) / FAT32 / FAT16 32 Гб (Макс.), WAV / WMA / MP3 / FLAC.
Размеры (Ш × В × Д)	902 × 62,3 × 91 мм / 35,5" × 2,4" × 3,6"
Вес-нетто	1,6 кг / 3,5 фунта
Чувствительность аудиовхода	500 мВ
Частотная характеристика	120 Гц - 20 кГц
Рабочая температура	0°C - 45°C

RU

Сабвуфер

Питание	100–240 В перем, тока ~ 50/60 Гц
Энергопотребление	50 Вт < 0,5 Вт (Режим ожидания)
Размеры (Ш × В × Д)	161 × 303 × 304,5 мм / 6,3" × 11,9" × 12"
Вес-нетто	3,6 кг / 7,9 фунта
Частотная характеристика	40 Гц - 150 Гц

Акустическая колонка

Частотная характеристика	180 Гц - 20 кГц
Размеры (Ш × В × Д)	60 × 151 × 91 мм / 2,3" × 5,9" × 3,6"
Вес-нетто	0,57 кг (0,29 кг × 2) / 1,25 фунтов (0,63 фунтов × 2)

Спецификации беспроводной связи (EU)

Версия/профили Bluetooth	V 5.3 (A2DP, AVRCP)
Диапазон частоты Bluetooth	2400 МГц ~ 2483,5 МГц
Макс. мощность передачи Bluetooth	< 10 дБм
Беспроводные полосы частот 2,4G	2400 МГц ~ 2483,5 МГц
Макс. мощность передачи 2,4G	< 10 дБм
Тип модуляции	GFSK, π/4 DQPSK, 8-DPSK

Усилитель (макс. мощность звука)

Общая	540 Вт
Звуковая панель	300 Вт
Сабвуфер	180 Вт
Объемное звучание	60 Вт

Пульт управления

Расстояние/угол	19,7 футов (6 м) / 30°
Тип батареи	AAA (1,5 В × 2)

• Внешний вид и спецификации могут быть изменены без уведомления.

Hisense

Сымсыз сабвуфері бар 5.1CH дыбыс тақтасы

KZ

Моделі: HS5100



 Dolby Audio

 Bluetooth®

 HDMI™
HIGH-DEFINITION MULTIMEDIA INTERFACE

 dts®

 Roku TV
Ready

ПАЙДАЛАНУШЫ НҰСҚАУЛЫҒЫ



Дыбыс тақтасын пайдаланбас бұрын, осы нұсқаулықты мұқият оқып шығып, оны болашақта пайдалану үшін сақтап қойыңыз.

Мазмұны

1. Маңызды қауіпсіздік нұсқаулары	3
1.1 Қауіпсіздік.....	3
1.2 Абайлаңыз	4
1.3 Ескерту.....	4
2. Қораптың құрамы	5
3. Бөлшектерді анықтау	6
3.1 Дыбыс тақтасы	6
3.2 Көлемді дыбыс динамиктері.....	6
3.3 Сымсыз сабвуфер	6
3.4 Қашықтан басқару құралы	7
4. Дайындықтар.....	7
4.1 Қашықтан басқару құралын дайындау.....	7
4.2 Қашықтан басқару құралының батареясын ауыстыру.....	7
5. Орналастыру және орнату	8
5.1 Орналастыру	8
5.2 Дыбыс тақтасын қабырғаға орнату	8
5.3 Көлемді дыбыс динамигін қабырғаға орнату	9
6. Жалғаулар	9
6.1 HDMI ARC ұясын пайдалану	9
6.2 Roku TV пайдалану	9
6.3 Hisense EzPlay функциясын пайдалану	9
6.4 OPTICAL ұясын пайдалану.....	10
6.5 AUX ұясын пайдалану.....	10
6.6 Көлемді дыбыс динамиктерін жалғау	10
6.7 Қуат сымын жалғау.....	10
7. Сабвуфермен жұптастыру	11
7.1 Автоматты жұптастыру	11
7.2 Қолмен жұптастыру	11
8. Қолдану негіздері	11
8.1 Күту режимі/ҚОСУ	11
8.2 Автоматты күту режимі/автоматты ояту мүмкіндігі	11
8.3 Режимдер таңдау	12
8.4 Дыбыс деңгейін реттеу.....	12
8.5 Көлемді дыбысты PURE/PRO/ӨШІРУ режиміне ауыстыру	12
8.6 Басс/жоғары жиілікті дыбысты реттеу	12
8.7 Эквалайзер (EQ) әсерін таңдау.....	12
8.8 Жарықтық деңгейін реттеу.....	12
8.9 Зауыттық параметрлерді қалпына келтіру	12
9. AUX / ОПТИКАЛЫҚ / HDMI ARC ұясын пайдалану.....	12
10. USB пайдалану	13
11. Bluetooth® жұмысы	13
12. Орнату мәзірі	14
13. Ақауларды жою	15
14. Техникалық сипаттамалары	16

1. Маңызды қауіпсіздік нұсқаулары





Тең бүйірлі үшбұрышта көрсеткі ұшының таңбасы бар найзағай жарқылы адамдар үшін ток соғу қаупін туғызатын жеткілікті мөлшерде болуы мүмкін өнім корпусында оқшауланбаған «қауіпті кернеудің» болуын пайдаланушыға ескертеді.



Тең бүйірлі үшбұрыштың ішіндегі леп белгісі пайдаланушыны құрылғы жинағына кіретін кітаптарда пайдалану және техникалық қызмет көрсету (жөндету) бойынша маңызды нұсқаулықтардың бар екені туралы ескертеді.

1.1 Қауіпсіздік

- Бұл нұсқауларды оқып шығыңыз** – Бұл өнімді қолданбас бұрын, барлық қауіпсіздік және пайдалану нұсқауларын оқып шығу керек.
- Бұл нұсқауларды сақтаңыз** – Қауіпсіздік және пайдалану нұсқаулықтарын болашақта пайдалану үшін сақтап қою керек.
- Барлық ескертуге назар аударыңыз** – Құрылғыдағы және пайдалану нұсқаулығындағы барлық ескертуді орындау қажет.
- Барлық нұсқауды орындаңыз** – Барлық пайдалану нұсқаулығын орындау керек.
- Бұл құрылғыны судың жанында қолданбаңыз** – Құрылғыны судың немесе ылғалдың жанында, мысалы, ылғал жер төледе немесе бассейннің жанында және т.б. қолдануға болмайды.
- Тек құрғақ шүберекпен тазалаңыз.**
- Желдету саңылауларын жаппаңыз.** Өндірушінің нұсқауларына сәйкес орнатыңыз.
- Радиаторлар, қыздырғыштар, плиткалар немесе қызу шығаратын басқа құрылғы (оның ішінде күшейткіштер) сияқты қызу көздерінің жанына орнатпаңыз.
- Полярлық немесе жерге тұйықтау ашасын қауіпсіздік мақсатында қорғамңыз. Полярланған штепсельде екі аша бар, оның біреуін екіншісінен жалпақ болады. Жерге тұйықталатын штепсельде екі аша және үшінші жерге тұйықтау ашасы бар. Жалпақ аша немесе үшінші аша сіздің қауіпсіздігіңіз үшін берілген. Егер берілген штепсельдік розеткаға сәйкес келмесе, ескі розетканы ауыстыру үшін электр маманына хабарласыңыз.
- Электр шнурын жүру жолынан алыс қойыңыз немесе ашаларға, розеткаларға және олар құрылғыдан шығатын жерге қысылып қалмасын.
- Өндіруші көрсеткен тіркемелерді/ аксессуарларды ғана пайдаланыңыз.
-  Өндіруші көрсеткен немесе құрылғымен бірге сатылатын арбамен, тіреумен, штативпен, кронштейнмен немесе үстелмен ғана қолданыңыз. Арба немесе тіреу қолданылған кезде, аударылу кезінде жарақат алмау үшін арбамен/аппаратпен бірге жылжытқанда сақ болыңыз.
- Найзағай кезінде немесе ұзақ уақыт пайдаланылмайтын кезде, құрылғыны ажыратып қойыңыз.
- Барлық жөндету жұмысын білікті маманға тапсырыңыз. Құрылғы қандай да бір жолмен зақымдалған кезде, мысалы, қуат сымы немесе ашасы зақымдалған, сұйықтық төгілген немесе заттар құрылғыға түсіп кеткен, құрылғыға жаңбыр немесе ылғал тиген кезде, дұрыс істемегенде немесе құлап кеткенде, қызмет көрсету қажет етіледі.
-  Бұл жабдық — II класс немесе қосарланып оқшауланған электр құрылғысы. Ол жерге тұйықтаудың қауіпсіз қосылымын қажет етпейтіндей етіп жасалған.
- Жабдық тамшыламауы немесе шашырамауы керек. Вазалар сияқты сұйықтық құйылған заттарды аппараттың үстіне қоюға болмайды.
- Жеткілікті желдету үшін құрылғының айналасынан кемінде 5 см арақашықтық қалсын.

- 18 Желдету саңылауларын газеттермен, үстел жапқыштармен, перделермен және басқа заттармен жауып, желдетілуіне кедергі келтірмеу керек.
- 19 Құрылғыға жалаңаш жалын көздерін, мысалы, жанып тұрған шамдарды қоюға болмайды.
- 20 Батареяларды мемлекеттік және жергілікті нұсқауларға сәйкес қайта өңдеу немесе қоқысқа тастау керек.
- 21 Құрылғыны орташа климат жағдайларында пайдаланыңыз.

тазаламаңыз, себебі олар сыртқы бетін зақымдауы мүмкін. Таза, құрғақ немесе аздап суланған орамалды пайдаланыңыз.

- Қуат ашасын розеткадан суырған кезде, әрқашан ашадан ұстап тартыңыз, ешқашан сымнан тартпаңыз.
- Бұл құрылғыдағы сәйкестікке жауапты тарап тікелей мақұлдамаған өзгертулер немесе түрлендірулер пайдаланушының жабдықты пайдалану кепілдігін бұзады.
- Техникалық деректер жапсырмасы жабдықтың астыңғы жағына немесе артына жабыстырылады.

1.2 Абайлаңыз

- Бұл құжатта сипатталғандардан басқа басқару элементтерін немесе реттеулерді пайдалану салдарынан қауіпті радиацияның әсері болуы немесе басқа қауіпті жұмысқа себеп болуы мүмкін.
- Өрт немесе ток соғу қаупін азайту үшін бұл құрылғыны жаңбырға немесе ылғалға шығармаңыз. Құрылғыға тамшы немесе шашыраған су тимеуі керек, сондай-ақ сұйықтық құйылған заттарды, мысалы, вазаларды құрылғының үстіне қоймау керек.
- Құрылғының ашасы/байланыс жүйесі ажырату құралы ретінде пайдаланылады, ажырату құралы әрдайым жұмысқа дайын болуы керек.
- Батарея дұрыс ауыстырылмаса, жарылу қаупі бар. Тек бірдей немесе эквивалентті түрімен ауыстырыңыз.

1.3 Ескерту

- Батареяға (батареяларға немесе батарея пакетіне) күн сәулесі, от немесе сол сияқты шамадан тыс жылу әсер етпеуі керек.
- Бұл жүйені іске қоспас бұрын, оның жергілікті қуат көзінің кернеуіне сәйкес келетінін көру үшін жүйенің кернеуін тексеріңіз.
- Бұл құрылғыны күшті магнит өрістеріне жақын қоймаңыз.
- Бұл құрылғыны дыбыс күшейткіштің немесе қабылдағыштың үстіне қоймаңыз.
- Егер жүйеге қандай да бір қатты зат түсіп кетсе немесе сұйықтық төгіліп кетсе, жүйені розеткадан ажыратыңыз және оны әрі қарай пайдаланбас бұрын білікті мамандарға тексертіңіз.
- Құрылғыны химиялық ерітінділермен

Батареяны пайдалануға өатысты ЕСКЕРТУ

Дене жарақатына, мүліктің зақымдалуына немесе құрылғының зақымдалуына себеп болатын батареядан сұйықтықтың ағып кетуіне жол бермеу үшін:

- Барлық батареяның + және - жақтарын құрылғыда белгіленгендей етіп дұрыс орнатыңыз.
- Ескі және жаңа батареяларды араластырып салмаңыз.
- Сілтілі, стандартты (көміртегі-мырыш) немесе зарядтамалы (Ni-Cd, Ni-MH, т.б.) батареяларды араластырып пайдаланбаңыз.
- Құрылғы ұзақ уақыт пайдаланылмаса, батареяларын шығарып шығарып қойыңыз.



Бұл өнімді қоқысқа дұрыс тастау. Бұл таңба өнімді бүкіл ЕО аумағында басқа тұрмыстық қалдықтармен бірге тастауға болмайтынын көрсетеді.

Қоқыстарды бақылаусыз шығарудан қоршаған ортаға немесе адам денсаулығына зиян келтірмеу үшін оларды қайта өңдеп, материалдық ресурстарды қайта өңдеуге қолдау көрсетіңіз. Пайдаланылған құрылғыны қайтару үшін қайтару және жинау жүйелерін қолданыңыз немесе өнім сатып алынған сатушыға хабарласыңыз. Олар бұл өнімді экологиялық қауіпсіз қайта өңдеу үшін алады.



Біз осы құжатта бұл өнімнің RED 2014/53/EU директивасының және Біріккен Корольдіктің 2017 жылғы Радио жабдығы туралы ережелерінің негізгі талаптарына және басқа тиісті ережелеріне сәйкес келетінін мәлімдейміз.

2. Қораптың құрамы



Дыбыс тақтасы

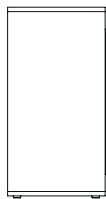

Сымсыз сабвуфер

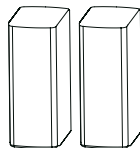

Көлемді дыбыс динамиктері × 2

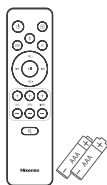

Қашықтан басқару құралы / AAA
батареялары × 2

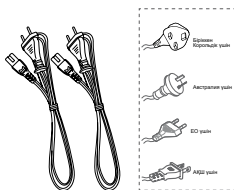

Айнымалы ток сымы × 2



Көлемді дыбыс динамик
кабелі × 2

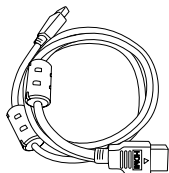

HDMI кабелі

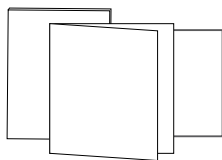

Пайдаланушы нұсқаулығы/
Кепілдік талоны/Қысқаша
кіріспе нұсқаулық

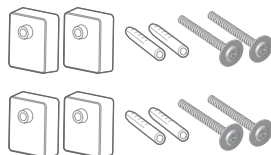

Қабырға кронштейні

- Қуат сымының саны мен аша түрі аймақтарға байланысты ерекшеленеді.
- Осы пайдаланушы нұсқаулығында көрсетілген суреттер, иллюстрациялар мен сызбалар тек анықтамалық мақсат үшін берілген, нақты өнімнің сыртқы түрі әр түрлі болуы мүмкін.

3. Бөлшектерді анықтау

3.1 Дыбыс тақтасы

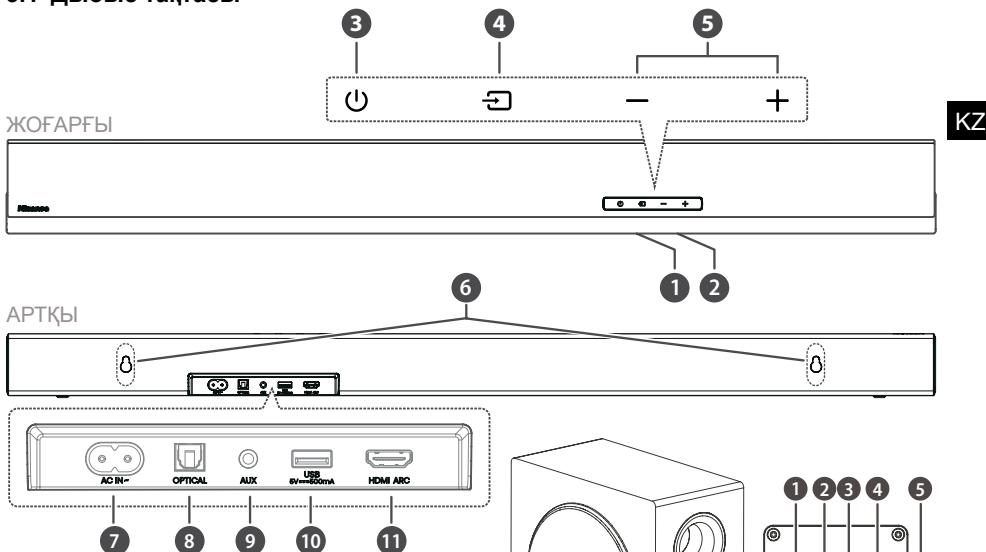

- 1 Қашықтан басқару құралының сенсоры**
Қашықтан басқару құралынан сигнал қабылдаңыз.
- 2 Дисплей терезесі**
Ағымдағы күй көрсетіледі.
- 3 (ҚОСУ/ӨШІРУ) түймесі**
Дыбыс тақтасын ҚОСУ және күту режимі арасында ауыстырыңыз.
- 4 (РЕСУРС) түймесі**
Ойнату функциясын таңдаңыз.
- 5 +/- (VOL) түймелері**
Дыбыс деңгейін көтеріңіз/түсіріңіз.
- 6 Қабырға кронштейнінің бұрандалары**
- 7 AC~ ұясы**
Қуат кабелін жалғау үшін пайдаланыңыз.
- 8 OPTICAL ұясы**
- 9 AUX ұясы**
- 10 USB ұясы**
Музыка ойнату үшін USB құрылғысын салыңыз.
- 11 HDMI ARC ұясы**
Теледидарға HDMI кабелімен жалғаңыз.

3.2 Көлемді дыбыс динамиктері

- 1 Қабырға кронштейнінің бұрандалары**
- 2 SURROUND ұясы**

3.3 Сымсыз сабвуфер

- 1 Жұптастыру индикаторы**
Сабвуфер дыбыс тақтасымен жұптастырылғанда шам жыпылықтауын тоқтатады.
- 2 SURROUND (R) ұясы**
- 3 SURROUND (L) ұясы**
- 4 PAIR түймесі**
Дыбыс тақтасы мен сабвуфер арасында жұптастыру функциясын іске қосу үшін басыңыз.
- 5 AC IN~ ұясы**
Қуат кабелін жалғау үшін пайдаланыңыз.

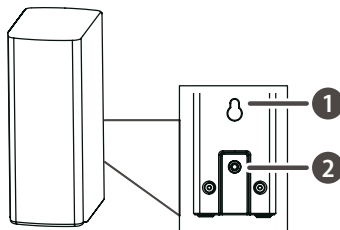

3.4 Қашықтан басқару құралы

- 1 Дыбыс тақтасын ҚОСУ және КҮТУ режимі арасында ауыстырыңыз.
- 2 **SURR** Көлемді дыбысты PURE/PRO/ӨШІРУ режиміне ауыстырыңыз. Көлемді дыбыс деңгейін реттеу үшін басып тұрыңыз.
- 3 **VOL+ /VOL-** Дыбыс деңгейін көтеріңіз/түсіріңіз.
- 4 **BASS +/-** Басс деңгейін реттеңіз.
- 5 (ДЫБЫС ӨШІРУ) Дыбысты өшіріңіз немесе қалпына келтіріңіз.
- 6 түйме Ойнату функциясын таңдаңыз.
- 7 Bluetooth режимін таңдаңыз.
- 8 **EQ** Орнатылып қойған дыбыс әсерін таңдаңыз.
- 9 Bluetooth/USB режимінде алдыңғы/келесі жолға өткізіңіз.
- 10 Bluetooth/USB режимінде ойнатыңыз/кідіртіңіз/жалғастырыңыз. Bluetooth режимінде жұптастыру функциясын іске қосу немесе қолданыстағы жұптастырылған Bluetooth құрылғысын ажырату үшін басып тұрыңыз.
- 11 **DIMMER +/-** Жарық диодтың жарықтығын реттеңіз.
- 12 **TREBLE +/-** Жоғары жиілікті дыбыс деңгейін реттеңіз.

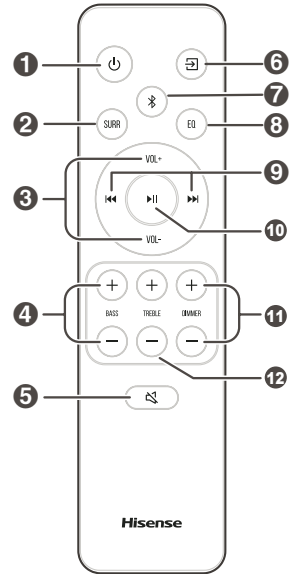

KZ

4. Дайындықтар

4.1 Қашықтан басқару құралын дайындау

Жинақтағы қашықтан басқару құралы дыбыс тақтасын қашықтықтан басқаруға мүмкіндік береді.

- Қашықтан басқару құралы 19,7 фут (6 м) тиімді аралықтан қолданылса да, дыбыс тақтасы мен қашықтан басқару құралы арасында қандай да бір кедергі болса, қашықтан басқару құралын пайдалану мүмкін болмауы мүмкін.
- Егер қашықтан басқару құралы инфрақызыл сәулелер тудыратын басқа өнімдердің жанында пайдаланылса немесе дыбыс тақтасының жанында инфрақызыл сәулелерді пайдаланатын басқа қашықтан басқару құралдары пайдаланылса, ол дұрыс істемеуі мүмкін. Немесе басқа өнімдер дұрыс істемеуі мүмкін.

4.2 Қашықтан басқару құралының батареясын ауыстыру

- 1 Қашықтан басқару құралының батарея салғышын ашу үшін артқы қақпақты басыңыз да сырғытып ашыңыз.
- 2 Екі AAA өлшемді батареяны салыңыз. Батареялардың (+) және (-) ұштарын батарея салғышта көрсетілген (+) және (-) ұштарымен сәйкестендіріңіз.
- 3 Батарея салғыштың қақпағын жабыңыз.

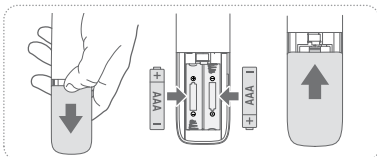

Батареяларға қатысты сақтық шаралары

- Оң «⊕» және теріс «⊖» полярлықтары бар батареяларды дұрыс салыңыз.
- Түрлері бірдей батареяларды пайдаланыңыз. Өр түрлі батареяларды бірге пайдаланбаңыз.
- Не зарядтамалы батареяларды, не зарядталмайтын батареяларды пайдаланыңыз. Олардың жапсырмаларындағы сақтық шараларын қараңыз.
- Батарея қақтағын және батареяны алған кезде, тырнақтарыңызды абайлаңыз.
- Қашықтан басқару құралын түсіріп алмаңыз.
- Қашықтан басқару құралына ештеңенің әсері тимесін.
- Қашықтан басқару құралына су немесе басқа сұйықтық төгіп алмаңыз.
- Қашықтан басқару құралын дымқыл заттың үстіне қоймаңыз.
- Қашықтан басқару құралын тікелей күн сәулесі түсетін жерге немесе шамадан тыс қызу көздерінің жанына қоймаңыз.
- Ұзақ уақыт бойы пайдаланылмайтын болса, қашықтан басқару құралынан батареяны шығарып алыңыз, себебі коррозия пайда болып немесе батарея сұйықтығы ағып, дене жарақатына және/немесе мүліктің зақымдалуына және/немесе өртке себеп болуы мүмкін.
- Көрсетілгеннен басқа батареяларды пайдаланбаңыз.
- Жаңа батареяларды ескілерімен араластырып пайдаланбаңыз.
- Зарядтамалы екендігі расталмайынша, батареяны қайта зарядтамаңыз.

5. Орналастыру және орнату

5.1 Орналастыру

- A Егер теледидар үстелдің үстіне қойылса, дыбыс тақтасын үстелдің үстіне теледидар экранының ортаңғы жағындағы теледидар тұғырының алдына қоюға болады.
- B Егер теледидар қабырғаға бекітілсе, дыбыс тақтасын теледидар экранының астыңғы жағына қабырғаға орнатуға болады.

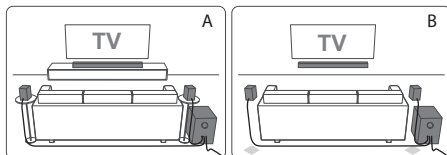

KZ

5.2 Дыбыс тақтасын қабырғаға орнату

- Тек білікті мамандар орнатуы керек. Дұрыс құрастырмау салдарынан адам ауыр жарақат алуы және мүлік зақымдалуы мүмкін (егер сіз бұл өнімді өзіңіз орнатқыңыз келсе, қабырға ішіндегі электр сымдары мен сантехникалық құбырлар сияқты нәрселерді білуіңіз керек). Қабырғаның дыбыс тақтасы мен қабырға кронштейндерінің жалпы салмағын қауіпсіз көтеретінін тексеруге орнатушы жауапты болады.
- Орнату үшін қосымша құралдар (жинаққа кірмейді) қажет.
- Бұрандаларды қатты тартпаңыз.
- Кейін пайдалану үшін бұл нұсқаулықты сақтап қойыңыз.
- Тесу және орнату жұмыстарынан бұрын қабырғаның түрін тексеру үшін электрондық детекторды пайдаланыңыз.

ЕСКЕРТУ

- Жарақаттанып қалмау үшін бұл құрылғыны орнату нұсқауларына сәйкес еденге/қабырғаға мықтап бекіту керек.
- Қабырғаға орнату үшін ұсынылатын биіктік: $\leq 1,5$ метр.

1. Қабырғаны 2 жерден (қабырға түріне қарай $\varnothing 5,5-6$ мм етіп) параллель етіп тесіңіз. Тесіктер арасындағы арақашықтық 670 мм болуы керек.
2. Жинақта берілген қабырға анкерлерін қабырғадағы 2 тесікке салыңыз. Жинақта берілген қабырға кронштейнінің бұрандаларын қабырға кронштейндерінен өткізіп, қабырға анкерлеріне салыңыз. Қабырғадағы бұрандаларды бекітіп қатайтыңыз.
3. Құрылғыны қабырға кронштейндеріне іліңіз.

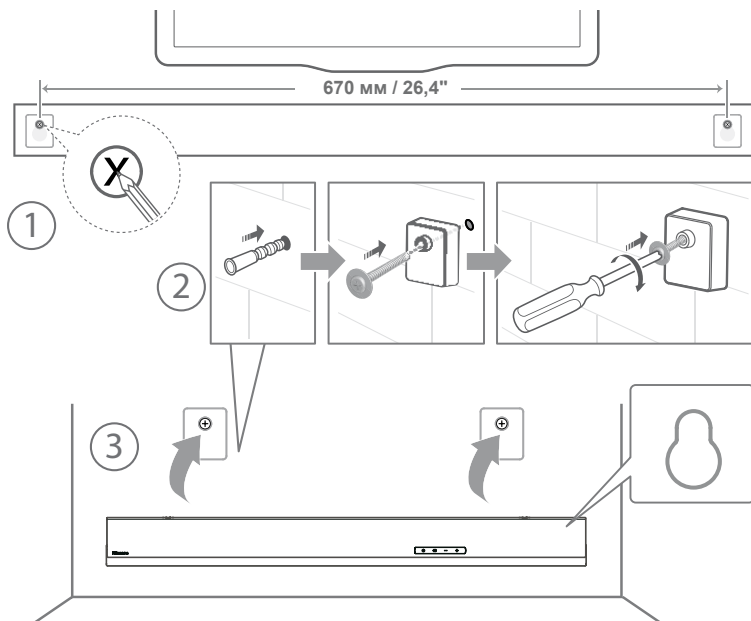

5.3 Көлемді дыбыс динамигін қабырғаға орнату

1. Көлемді дыбыс динамиктерін (R/L) қабырғаға жинақтағы қабырғаға бекіту пакетін пайдаланып орнатуға болады.
2. Ескертпе: Қабырға кронштейнін орнатпас бұрын, көлемді дыбыс динамиктерінің (R/L) қуат/динамик кабельдерін жалғау керек.

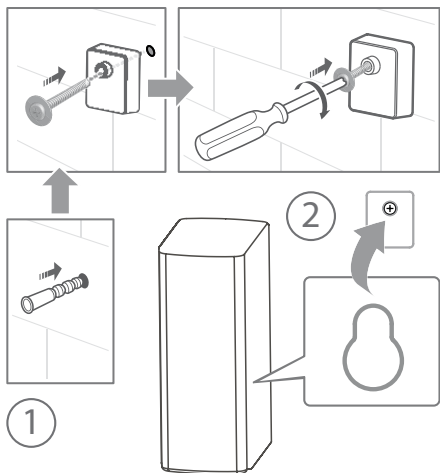

6. Жалғаулар

6.1 HDMI ARC ұясын пайдалану

ARC (аудио қайтару арнасы) функциясы дыбысты ARC үйлесімді теледидардан дыбыс тақтасына бір HDMI қосылымы арқылы жіберуге мүмкіндік береді. ARC функциясын пайдалану үшін теледидардың HDMI-CEC және ARC үйлесімді екеніне көз жеткізіп, сәйкесінше реттеніз. Дұрыс реттелген кезде дыбыс тақтасының дыбыс деңгейін (VOL +/- және ДЫБЫС ӨШІРУ) реттеу үшін теледидардың қашықтан басқару құралын пайдалануға болады.

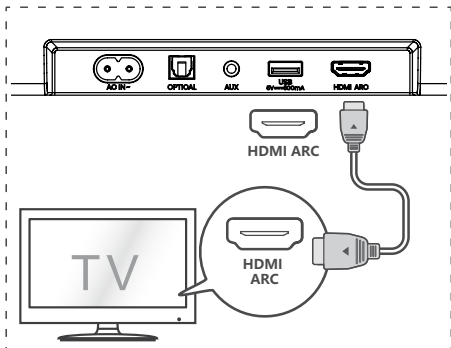

- Дыбыс тақтасының **HDMI ARC** ұясы мен ARC үйлесімді теледидардағы HDMI ARC ұясын HDMI кабелімен жалғаңыз. Сосын **HDMI ARC** таңдау үшін қашықтан басқару құралын басыңыз.

Кеңестер:

- Теледидар HDMI-CEC және ARC функцияларына қолдау көрсетуі керек. HDMI-CEC және ARC қосулы күйіне қойылуы керек.
- HDMI-CEC және ARC орнату әдісі теледидарға байланысты әр түрлі болуы мүмкін. ARC функциясы туралы толық ақпаратты пайдаланушы нұсқаулығынан қараңыз.
- Тек HDMI 1.4 немесе одан кейінгі нұсқадағы кабель ARC функциясына қолдау көрсетеді.

6.2 Roku TV пайдалану

- Егер сізде Roku TV™ болса, HDMI кабелін ARC порттарына жалғап, Roku TV Ready™ экрандық нұсқауларын орындаңыз.



- ✓ Қарапайым параметрлер
- ✓ Бір қашықтан басқару құралы
- ✓ Жылдам параметрлер

6.3 Hisense EzPlay функциясын пайдалану

Hisense EzPlay үшін дыбыс тақтасы Hisense теледидарымен HDMI ARC арқылы жалғанғанда, теледидарда дыбыс тақтасын орнату мәзірі шығады, сосын дыбыс тақтасының көп мүмкіндіктерін басқару үшін бұл мәзірді теледидардың қашықтан басқару құралы арқылы басқаруға болады.

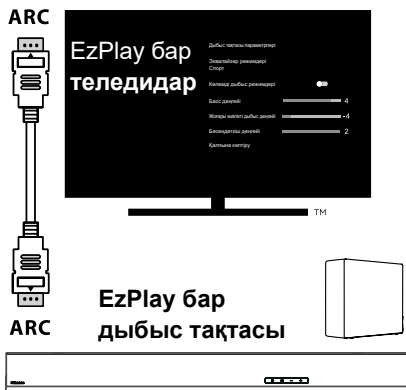

Теледидар мәзірінің үлгісі (әр түрлі модельдерде әр түрлі мәзірлер болуы мүмкін):

Параметр -- Дыбыс -- Дыбыс тақтасы параметрі.

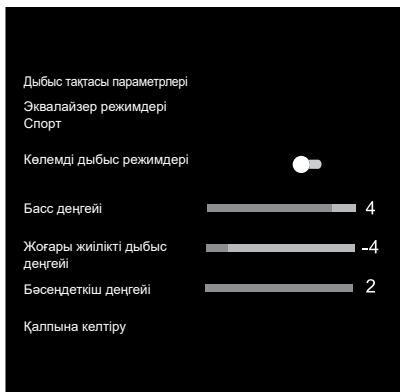

Ескертпе:

- Дыбыс тақтасы мен теледидар Hisense Ezray функциясын қолдайтын кезде ғана, осы функция қолжетімді болады.
- Бұл функция үшін дыбыс тақтасы мен теледидар HDMI ARC жалғануы керек және теледидардың СЕС мүмкіндігі ҚОСУЛЫ болуы керек.
- Дұрыс орнатылған сайын теледидар экранына дыбыс тақтасын орнату мәзірін табуға нұсқау беретін кеңес шығады.

6.4 OPTICAL ұясын пайдалану

- ОПТИКАЛЫҚ кабельмен теледидардың OPTICAL OUT ұясы мен дыбыс тақтасындағы OPTICAL ұясын жалғаңыз.

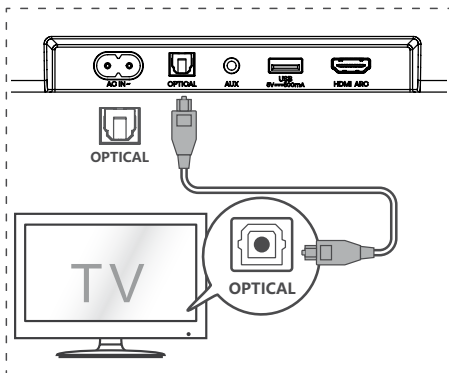

Кеңес:

Дыбыс тақтасы кіріс көзінен келген барлық цифрлық аудио форматтарды шифрсыздандыра алмауы мүмкін. Мұндай жағдайда дыбыс тақтасынан дыбыс шықпайды. Бұл ақау ЕМЕС. Кіріс сигналдың (мысалы, теледидар, ойын консолі, DVD ойнатқыш, т.б.)

аудио параметріне **PCM** немесе **Dolby Digital** мәні HDMI ARC / ОПТИКАЛЫҚ кіріс арқылы қойылғанына көз жеткізіңіз (аудио параметр туралы мәліметтерді кіріс көзі құрылғысының пайдаланушы нұсқаулығын қараңыз).

6.5 AUX ұясын пайдалану

- A. Теледидардың немесе сыртқы аудио құрылғының құлақсапа ұясын дыбыс тақтасындағы **AUX** ұясына жалғау үшін 3,5 мм – 3,5 мм-лік аудио кабельді пайдаланыңыз.

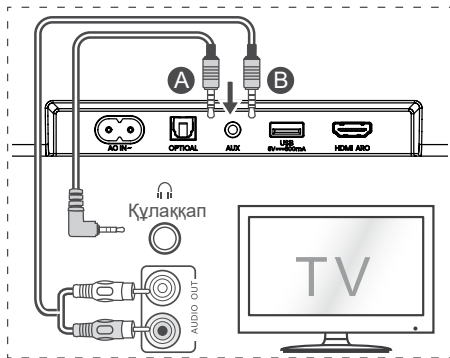

- B. Теледидардың аудио шығыс ұяларын дыбыс тақтасындағы **AUX** ұясына жалғау үшін RCA – 3,5 мм-лік аудио кабельді пайдаланыңыз.

6.6 Көлемді дыбыс динамиктерін жалғау

1. Көлемді дыбыс динамиктерінің артқы жағындағы SURROUND ұясына жалғау үшін көлемді дыбыс динамигінің кабелін пайдаланыңыз.
2. Әр көлемді дыбыс динамигін сабвуфердің артындағы SURROUND (R/L) ұясының біріне жалғаңыз.

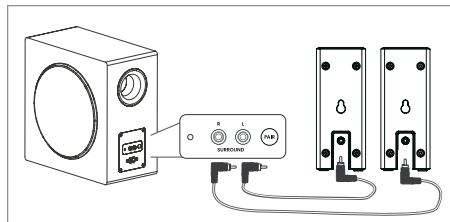

6.7 Қуат сымын жалғау

Өнімді зақымдау қаупі бар!

- Өнімді зақымдау қаупі бар! Қуат көзінің кернеуі дыбыс тақтасының артында немесе астыңғы жағында көрсетілген кернеуге сәйкес келетініне көз жеткізіңіз.

- Айнымалы ток қуат сымын жалғамас бұрын, барлық басқа сымдарды жалғап болғаныңызға көз жеткізіңіз.
- **Дыбыс тақтасы**
Қуат сымын дыбыс тақтасының АС~ ұясына, содан кейін розеткаға жалғаңыз.
- **Сабвуфер**
Қуат сымын сабвуфердің АС~ ұясына, содан кейін розеткаға жалғаңыз.

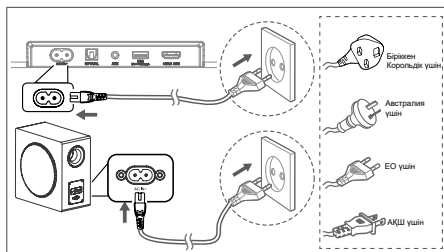

* Қуат сымының саны мен ашасы аймақ бойынша ерекшеленеді.

7. Сабвуфермен жұптастыру

7.1 Автоматты жұптастыру

Сабвуфер мен дыбыс тақтасын розеткаға жалғап қосқан кезде, олар автоматты түрде жұптастырылады. Екі құрылғыны жалғау үшін кабельдің қажеті жоқ.

- Сымсыз сабвуфер индикаторына қарап, күйді анықтаңыз.

Жарықдиодты шам күйі	Күй
Жылдам жыпылықтап тұр	Сабвуфер жұптастыру режимінде тұр
Жанып тұр	Қосылды / жұптастырылды
Баяу жыпылықтап тұр	Қосылмай / жұптастырылмай қалды

ЕСКЕРТПЕ:

- Қолмен жұптастыруды қоспағанда, сабвуфердің артқы жағындағы **PAIR** түймесін баспаңыз.
- Егер автоматты жұптастырылмаса, сабвуферді дыбыс тақтасымен қолмен жұптастырыңыз.

7.2 Қолмен жұптастыру

1. Барлық кабельдің дұрыс жалғанғанына және дыбыс тақтасының күту режимінде екеніне көз жеткізіңіз.
2. Сабвуфердің артқы жағындағы **PAIR** түймесін бірнеше секунд басып тұрыңыз. Сабвуфер жұптастыру режиміне кіреді

және жұптастыру индикаторы жылдам жыпылықтайды.

3. Дыбыс тақтасын қосу үшін дыбыс тақтасындағы немесе қашықтан басқару құралындағы түймесін басыңыз.
4. Дыбыс тақтасындағы немесе қашықтан басқару құралындағы түймесін бірнеше секунд басып тұрыңыз.
5. Сымсыз қосылғаннан кейін, жұптастыру индикаторы жанады.
6. Егер жұптастыру индикаторы жыпылықтаса, сымсыз қосылмай қалды. Сабвуфердің кабелін ажыратып, 4 минуттан кейін қуат сымын қайта қосыңыз. 1—4 қадамдарды қайталаңыз.

ЕСКЕРТПЕ:

- Егер сымсыз қосылмай қалса, орналасқан жеріңіздің айналасында қайшылық немесе күшті кедергі (мысалы, электрондық құрылғыдан келген кедергі) бар-жоғын тексеріңіз. Осы қайшылықтарды немесе күшті кедергілерді жойып, жоғарыдағы процедураларды қайталаңыз.
- Сабвуфер ашық жерде дыбыс тақтасынан 6 м (19,7 фут) қашықтықта болуы керек.
- Егер дыбыс тақтасы сабвуферге жалғанбаса және ол қосуды режимде болса, ҚУАТ индикаторы жыпылықтайды. Сабвуферді дыбыс тақтасымен жұптастыру үшін жоғарыдағы 1—4 қадамдарды орындаңыз.

8. Қолдану негіздері

8.1 Күту режимі/ҚОСУ

Қуат сымы жалғанған кезде, ол автоматты түрде қосылады.

- Дыбыс тақтасын қайтадан КҮТУ РЕЖИМІНЕ ауыстыру үшін түймесін басыңыз.
- Егер дыбыс тақтасын толық ӨШІРУ керек болса, ашаны розеткадан суырыңыз.

8.2 Автоматты күту режимі/автоматты ояту мүмкіндігі

[Auto-Standby] Ешқандай дыбыс 15 минут ішінде шықпаса, дыбыс тақтасы КҮТУ РЕЖИМІНЕ автоматты түрде өтетін етіп бағдарламаланған. Мысалы, ол ойнатуды кідірту кезінде немесе дыбыс тақтасы кездейсоқ қосылып қалса, пайда болады.

[Auto-Wake] Теледидар немесе сыртқы құрылғы (AUX / ОПТИКАЛЫҚ / HDMI ARC режимі) жалғанса, теледидар немесе сыртқы құрылғы қосуды тұрған кезде құрылғы автоматты түрде қосылады.

Бұл мүмкіндікті өшіру үшін төмендегі қадамдарды орындаңыз:

1. ҚОСУЛЫ режимде мезірді ашу үшін ►|| түймесін 3 секунд басып тұрыңыз.
 - Құрылғының дисплейіне «MENU» шығады.
2. ►|| түймесін кезекпен 6 рет басыңыз: дисплейде көрсетілетін: **Auto Wake [ON / OFF]**.
немесе ►|| түймесін 7 рет кезекпен басыңыз: дисплейде көрсетілетін: **Auto Standby [ON / OFF]**.
3. Қашықтан басқару құралындағы **VOL+/-** түймесі арқылы мазмұнды таңдаңыз, сосын таңдауыңызды растау және параметрлерден шығу үшін ►|| түймесін басыңыз.
 - Осы қадамдарды қайталасаңыз, «ҚОСУ» және «ӨШІРУ» мүмкіндігін ауысып қосылады.



8.3 Режимдер таңдау

Дыбыс тақтасындағы немесе қашықтан басқару құралындағы  (PESУРС) түймесін қайталап басып, **AUX**, **ОПТИКАЛЫҚ**, **HDMI ARC** және **USB** режимін таңдаңыз. Таңдалған режим дисплейде көрсетіледі.

- Таңдалған режим дисплейде көрсетіледі.

Дисплей	Режим
ARC	HDMI ARC
OPT	ОПТИКАЛЫҚ
BT IN NO BT	Bluetooth Жалғанған Жалғанбаған
AUX	AUX
USB NO USB	USB USB жалғанбаған

8.4 Дыбыс деңгейін реттеу

- Дыбыс деңгейін реттеу үшін дыбыс тақтасындағы немесе қашықтан басқару құралындағы **VOL+/-** түймелерін басыңыз.
- Егер дыбысты өшіргізіп келсе, қашықтан басқару құралындағы  (ДЫБЫС ӨШІРУ) түймесін басыңыз. Дыбысты қалпына келтіру  (ДЫБЫС ӨШІРУ) түймесін қайта басыңыз немесе **VOL+** түймелерін басыңыз.

8.5 Көлемді дыбысты PURE/PRO/ӨШІРУ режиміне ауыстыру

- Көлемді дыбысты PURE/PRO/ӨШІРУ режиміне ауыстыру үшін қашықтан басқару құралындағы **SURR** түймесін басыңыз.

8.6 Басс/жоғары жиілікті дыбысты реттеу

- Басс деңгейін реттеу үшін қашықтан басқару құралындағы **BASS +/-** түймелерін басыңыз.
- Жоғары жиілікті дыбысты реттеу үшін қашықтан басқару құралындағы **TREBLE**

+/- түймесін басыңыз.

8.7 Эквалайзер (EQ) әсерін таңдау

- Ойнап тұрғанда қажетті орнатулы эквалайзер параметрлерін таңдау үшін қашықтан басқару құралындағы EQ түймесін басыңыз: **ФИЛЬМ**, **МУЗЫКА**, **ОЙЫН**, **ЖАҢАЛЫҚТАР**, **СПОРТ**, **ТҮН**.

8.8 Жарықтық деңгейін реттеу

- Жарықтық деңгейін таңдау үшін қашықтан басқару құралындағы **DIMMER +/-** түймесін басыңыз.

8.9 Зауыттық параметрлерді қалпына келтіру

Құрылғының әдепкі мәндерін қалпына келтіріңіз.

- Дыбыс тақтасын оптикалық режимге ауыстырыңыз, сосын дыбыс тақтасындағы [] түймесін басып тұрыңыз, сонда дыбыс тақтасы зауыттық параметрлерді қалпына келтіру режиміне өтіп, күту режиміне ауысады.

РЕЖИМ	ӘДЕПКІ
РЕСУРС	ARC
Дыбыс деңгейі	30
Көлемді дыбыс	Өшірулі
Бәсеңдеткіш	МАКС
Төменгі жиілікті дыбыс	0
Жоғарғы жиілік дыбысы	0
Эквалайзер	ФИЛЬМ
Автоматты ояту	ӨШІРУЛІ
Автоматты күту режимі	ҚОСУЛЫ (Америка Құрама Штаттарынан басқа)

9. AUX / ОПТИКАЛЫҚ / HDMI ARC ұясын пайдалану

1. Дыбыс тақтасының теледидарға немесе аудио құрылғыға қосылғанына көз жеткізіңіз.
2. Дыбыс тақтасындағы немесе қашықтан басқару құралындағы  (PESУРС) түймесін қайталап басып, **AUX**, **ОПТИКАЛЫҚ**, **HDMI ARC** режимін таңдаңыз. Таңдалған режим дисплейде көрсетіледі.
3. Ойнату мүмкіндіктері үшін аудио құрылғыңызды тікелей басқарыңыз.
4. Дыбыс деңгейін қажетті деңгейге реттеу үшін **VOL+/-** түймелерін басыңыз.

Кеңес: Дыбыс тақтасы кіріс көзінен келген барлық цифрлық аудио форматтарды шифрсыздандыра алмауы мүмкін. Мұндай жағдайда дыбыс тақтасынан дыбыс шықпайды. Бұл қауа ЕМЕС. Кіріс сигналдың (мысалы, теледидар, ойын консолі, DVD ойнатқыш, т.б.)

аудио параметріне **PCM** немесе **Dolby Digital** мәні HDMI ARC / ОПТИКАЛЫҚ кіріс арқылы қойылғанына көз жеткізіңіз (аудио параметр туралы мәліметтерді кіріс көзі құрылғысының пайдаланушы нұсқаулығын қараңыз).

10. USB пайдалану

1 USB құрылғысын салыңыз.

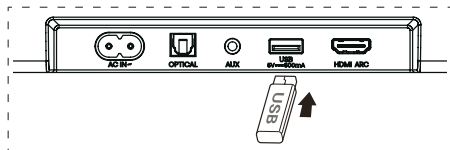

2 Дыбыс тақтасындағы немесе қашықтан басқару құралындағы (РЕСУРС) түймесін қайталап басып, **USB** режимін таңдаңыз.

3 Ойнату кезінде:

Ойнатуды бастаңыз, кідіртіңіз немесе жалғастырыңыз

Алдыңғы немесе келесі жолға өтіңіз

Кеңестер:

- Құрылғы 32 Гб-қа жететін жады бар USB құрылғыларына қолдау көрсетеді.
- Бұл құрылғыда WAV / WMA / MP3 / FLAC файлдары ойнатылады.
- Бұл өнім USB жад құрылғыларының кейбір түрлерімен үйлеспей мүмкін.
- Егер USB ұзартқыш кабелін, USB хабын немесе USB көпфункционалы карта оқу құралын пайдалансаңыз, USB жад құрылғысы танылмауы мүмкін.
- Файлдарды оқу кезінде USB жад құрылғысын шығарып алмаңыз.

11. Bluetooth® жұмысы

Bluetooth арқылы дыбыс тақтасын Bluetooth құрылғысымен (iPad, iPhone, iPod touch, Android телефоны немесе ноутбук сияқты) қосыңыз, содан кейін құрылғыда сақталған аудио файлдарды дыбыс тақтасының динамиктерінен тыңдай аласыз.

Бірінші рет жұптастыру

- 1 Дыбыс тақтасындағы (РЕСУРС) түймесін немесе қашықтан басқару құралындағы түймесін басып, Bluetooth® режимін таңдаңыз.
 - Дисплейде **NO BT** көрсетіледі.
- 2 Bluetooth құрылғысын іске қосып, іздеу режимін таңдаңыз.
- 3 Жұптастыру тізімінен **«Hisense HS5100»** мәнін таңдаңыз. Аудио нұсқаудан кейін жүйе сәтті қосылады және дисплейде **BT IN** көрсетіледі.

- Егер дыбыс тақтасын басқа Bluetooth құрылғысына қосқыңыз келсе, жаңа қосылған Bluetooth құрылғысын ажырату үшін қашықтан басқару құралындағы түймесін басып тұрыңыз. Bluetooth құрылғысын жұптастыру үшін 2–3 қадамдарды орындаңыз.

Bluetooth функциясын ажырату үшін мына әрекеттерді орындауға болады:

- Құрылғыда басқа функцияға ауысыңыз.
- Bluetooth құрылғысынан функцияны өшіріңіз.
- Қашықтан басқару құралындағы түймесін басып тұрыңыз.

Bluetooth құрылғысынан музыка тыңдау

- Егер қосылған Bluetooth құрылғысы жетілдірілген дыбыс тарату профиліне (A2DP) қолдау көрсетсе, құрылғыда сақталған музыканы ойнатқыш арқылы тыңдауға болады.
 - Егер құрылғы аудио-бейне құрылғыларды қашықтан басқару профиліне (AVRCP) қолдау көрсетсе, құрылғыда сақталған музыканы ойнату үшін ойнатқыштың қашықтан басқару құралын пайдалануға болады.
1. Құрылғыны ойнатқышпен жұптастырыңыз.
 2. Музыканы құрылғы арқылы (егер ол A2DP қолдаса) ойнатыңыз.
 3. Ойнатуды басқару үшін (егер ол AVRCP қолдаса) жинақта берілген қашықтан басқару құралын пайдаланыңыз.

Ойнатуды бастаңыз, кідіртіңіз немесе жалғастырыңыз

Алдыңғы немесе келесі жолға өтіңіз

Кеңестер:

- Дыбыс тақтасы мен құрылғы арасындағы жұмыс ауқымы шамамен 8 метрді болады.
- Bluetooth® құрылғысын дыбыс тақтасына жалғамас бұрын, құрылғының мүмкіндіктерін білетінігізге көз жеткізіңіз.
- Барлық Bluetooth® құрылғысымен үйлесімді болуға келіпдік берілмейді.
- Құрылғы мен дыбыс тақтасы арасындағы кез келген кедергі жұмыс мүмкіндігін төмендетуі мүмкін.
- Бұл ойнатқышты кедергі тудыруы мүмкін басқа электрондық құрылғылардан алыс ұстаңыз.
- Сондай-ақ құрылғы жұмыс ауқымынан тыс жерде болса, ойнатқыш ажырап кетеді.

12. Орнату мәзірі

1. ҚОСУЛЫ режимде мәзірді ашу үшін ►|| түймесін 3 секунд басып тұрыңыз.
2. Мазмұнды ◀◀ / ▶▶ түймелерімен таңдаңыз.
3. **VOL +/-** түймелерімен әр параметр үшін бастапқы мәндерді өзгертіңіз.
4. Таңдауыңызды растау және параметрлерден шығу үшін ►|| түймесін басыңыз.
 - Егер 10 секунд ішінде ешқандай түйме басылмаса, жүйе мәзірден автоматты түрде шығады.

Дисплей ◀◀ / ▶▶	Сипаттамасы VOL+/-
MOVIE	Эквалайзер (EQ) әсерін (ФИЛЬМ, МУЗЫКА, ОЙЫН, ЖАҢАЛЫҚТАР, СПОРТ, ТҮН)
SUR OFF	Көлемді дыбысты ауыстыру SUR PURE / PRO / ӨШІРУЛІ
BASS	Басс деңгейін реттеңіз
TREB	Жоғары жиілікті дыбыс деңгейін реттеңіз
DIM	Жарықтық деңгейін реттеу DIM 0 / DIM 1 / DIM 2 / DIM 3
AUTO WAKE OFF	Автоматты оятуды ауыстыру ҚОСУ / ӨШІРУЛІ
AUTO STANDBY ON	Автоматты күту режимін ауыстыру ҚОСУ / ӨШІРУЛІ
BASS BOOST ON	Ауыстырыңыз: BassBoost ҚОСУ / ӨШІРУЛІ

13. Ақауларды жою

Кепілдіктің жарамдылығын сақтау үшін жүйені ешқашан өзіңіз жөндемеңіз. Егер дыбыс тақтасын пайдалану кезінде қиындықтар туындаса, қызмет көрсету орталығына сұрау жібермес бұрын төмендегі тармақтарды тексеріңіз.

Мәселе	Шешімі
Қуат жоқ	<ul style="list-style-type: none"> Құрылғының айнаымалы ток сымының дұрыс жалғанғанына көз жеткізіңіз. Айнаымалы ток розеткасында қуат бар екеніне көз жеткізіңіз. Дыбыс тақтасын қосу үшін ⏻ (қуту режимі) түймесін басыңыз.
Қашықтан басқару құралы істемей тұр	<ul style="list-style-type: none"> Кез келген ойнатуды басқару түймесін баспас бұрын, алдымен сигналды дұрыс таңдаңыз. Қашықтан басқару құралын дыбыс тақтасына жақындатыңыз. Батареяның полюстерін (+/-) көрсетілгендей туралап салыңыз. Батареяны ауыстырыңыз. Қашықтан басқару құралын дыбыс тақтасының алдыңғы жағындағы сенсорға тура бағыттаңыз.
Дыбыс жоқ	<ul style="list-style-type: none"> Дыбыс тақтасы дыбысының өшірілмегеніне көз жеткізіңіз. Бір қалыпты тыңдауды жалғастыру үшін ДЫБЫС ӨШІРУ немесе + (VOL) түймесін басыңыз. Дыбыс тақтасын қуту режиміне ауыстыру үшін дыбыс тақтасындағы немесе қашықтан басқару құралындағы ⏻ түймесін басыңыз. Содан кейін дыбыс тақтасын қосу үшін ⏻ түймесін қайтадан басыңыз. Дыбыс тақтасы мен сабвуферді розеткадан суырып, оларды қайта қосыңыз. Дыбыс тақтасын қосыңыз. Цифрлық (мысалы, HDMI, ОПТИКАЛЫҚ) қосылымды пайдаланған кезде, кіріс көзінің (мысалы, теледидар, ойын консолі, DVD ойнатқышы, т.б.) аудио параметріне PCM немесе Dolby Digital режимі орнатылғанына көз жеткізіңіз. Сабвуфер ауқымнан тыс жерде, сабвуферді дыбыс тақтасына жақындатыңыз. Сабвуфердің дыбыс тақтасынан 5 м қашықтықта екеніне көз жеткізіңіз (неғұрлым жақын болса, соғұрлым жақсы). Дыбыс тақтасы сабвуфермен байланысын жоғалтып алған сияқты. «Сабвуфермен жұптастыру» бөліміндегі қадамдарды орындап, құрылғыларды қайта жұптастырыңыз. Дыбыс тақтасы кіріс көзінен келген барлық цифрлық аудио форматтарды шифрсыздандыра алмауы мүмкін.
HDMI ресурсынан HDR мазмұнын көрген кезде, теледидарда дисплейге қатысты мәселе пайда болады.	<ul style="list-style-type: none"> Кейбір 4K HDR теледидарлары үшін HDMI кірісін немесе суретті HDR мазмұнын қабылдайтын етіп орнату қажет. HDR дисплейін реттеу туралы қосымша мәліметтерді теледидардың нұсқаулығынан қараңыз.
Мен Bluetooth арқылы жұптастыру үшін дыбыс тақтасының Bluetooth атауын Bluetooth құрылғыман таба алмай жатырмын	<ul style="list-style-type: none"> Bluetooth функциясының Bluetooth құрылғысында іске қосылғанына көз жеткізіңіз. Дыбыс тақтасын Bluetooth құрылғысымен жұптастырғаныңызға көз жеткізіңіз. Дыбыс тақтасында 8 метрлік ауқымда сигнал қабылдай алатын Bluetooth® функциясы бар. Дыбыс тақтасы мен Bluetooth® құрылғысы арасында 8 метр аралық болсын.
Ол — қуат үнемдеуге арналған EPR II стандарт талаптарының бірі болып табылатын 15 минуттық қуат өшіру функциясы	<ul style="list-style-type: none"> Құрылғының сыртқы кіріс сигналының деңгейі тым төмен болғанда, дыбыс тақтасы 15 минуттан кейін автоматты түрде өшеді. Сыртқы құрылғыңыздың дыбыс деңгейін көтеріңіз.

14. Техникалық сипаттамалары

Бренд	Hisense
Модель	HS5100

Дыбыс тақтасы

Қуат көзі	100-240 В, 50/60 Гц
Қуат тұтыну	50 Вт < 0,5 Вт (күту режимі)
USB	5 В --- 500 мА Жоғары жылдамдықты USB (2.0) / FAT32 / FAT16 32G (макс), WAV / WMA / MP3 / FLAC.
Өлшемдері (Е × Б × Қ)	902 × 62,3 × 91 мм / 35,5" × 2,4" × 3,6"
Таза салмағы	1,6 кг / 3,5 фунт
Аудио кірісінің сезгіштігі	500 мВ
Жиілік реакциясы	120 Гц - 20 кГц
Жұмыс температурасы	0°C - 45°C

KZ

Сабвуфер

Қуат көзі	100-240 В, 50/60 Гц
Қуат тұтыну	50 Вт < 0,5 Вт (күту режимі)
Өлшемдері (Е × Б × Қ)	161 × 303 × 304,5 мм / 6,3" × 11,9" × 12"
Таза салмағы	3,6 кг / 7,9 фунт
Жиілік реакциясы	40 Гц - 150 Гц

Көлемді дыбыс динамигі

Жиілік реакциясы	180 Гц - 20 кГц
Өлшемдері (Е × Б × Қ)	60 × 151 × 91 мм / 2,3" × 5,9" × 3,6"
Таза салмағы	0,57 кг (0,29 кг × 2) / 1,25 фунт (0,63 фунт × 2)

Сымсыз байланыс сипаттамалары (EU)

Bluetooth нұсқасы / профильдері	V 5.3 (A2DP, AVRCP)
Bluetooth жиілік ауқымы	2400 МГц – 2483,5 МГц
Bluetooth максималды тарату қуаты	< 10 дБм
2.4G сымсыз жиілік ауқымы	2400 МГц – 2483,5 МГц
2.4G максималды тарату қуаты	< 10 дБм
Модуляция түрі	GFSK, π/4 DQPSK, 8-DPSK

Дыбыс күшейткіш (максималды дыбыс қуаты)

Барлығы	540 Вт
Дыбыс тақтасы	300 Вт
Сабвуфер	180 Вт
Көлемді дыбыс	60 Вт

Қашықтан басқару құралы

Арақашықтық/бұрыш	19,7 фут (6 м) / 30°
Батарея түрі	AAA (1,5 В × 2)

- Дизайн мен техникалық сипаттамалар ескертусіз өзгертілуі мүмкін.

Trademarks



The Bluetooth® word mark and logos are registered trademarks owned by Bluetooth SIG, Inc. and any use of such marks by The HISENSE International Industries, Incorporated is under license. Other trademarks and trade names are those of their respective owners.



The terms HDMI, HDMI High-Definition Multimedia Interface, HDMI trade dress and the HDMI Logos are trademarks or registered trademarks of HDMI Licensing Administrator, Inc.



Manufactured under license from Dolby Laboratories. Dolby, Dolby Audio, and the double-D symbol are trademarks of Dolby Laboratories Licensing Corporation.



For DTS patents, see <http://patents.dts.com>. Manufactured under license from DTS, Inc. (for companies headquartered in the U.S./Japan/Taiwan) or under license from DTS Licensing Limited (for all other companies). DTS, Digital Surround, Virtual:X, and the DTS logo are registered trademarks or trademarks of DTS, Inc. in the United States and other countries. © 2021 DTS, Inc. ALL RIGHTS RESERVED.



- EN** Roku, the Roku logo, Roku TV, Roku TV Ready, and the Roku TV Ready logo are trademarks and/or registered trademarks of Roku, Inc. This product is Roku TV Ready-supported in the United States, Canada, United Kingdom and Mexico. Countries are subject to change. For the most current list of countries in which this product is Roku TV Ready-supported, please email rokutvready@roku.com.
- FR** Roku, le logo Roku, Roku TV, Roku TV Ready et le logo Roku TV Ready sont des marques de commerce et/ou des marques déposées de Roku Inc. Ce produit est certifié Roku TV Ready au/en états-Unis, Canada, Royaume-Uni, et Mexique. La liste de pays peut varier. Pour obtenir la liste la plus récente des pays dans lesquels ce produit est pris en charge par Roku TV Ready, veuillez envoyer un courriel à rokutvready@roku.com.
- ES** Roku, el logotipo de Roku, Roku TV, Roku TV Ready y el logotipo de Roku TV Ready son marcas comerciales o marcas comerciales registradas de Roku, Inc. Este producto es compatible con Roku TV Ready en Estados Unidos, Canadá, Reino Unido, y México. Los países están sujetos a cambios. Para obtener la lista más actualizada de países en los que este producto es compatible con Roku TV, envía un correo electrónico a rokutvready@roku.com.



Hisense

HS5100

