

SCARLETT® comfort

SC-AH986E102

INSTRUCTION MANUAL

РУКОВОДСТВО ПО ЭКСПЛУАТАЦИИ

ПАЙДАЛАНУ ЖӨНІНДЕГІ НҰСҚАУЛЫҚ

ENG	HUMIDIFIER	4
RUS	УВЛАЖНИТЕЛЬ ВОЗДУХА	15
KAZ	АУА ЫЛҒАЛДАҒЫШЫ.....	26



★★★★★ ПОДАРОК ЗА ОТЗЫВ

- 1 Напиши отзыв на приобретенный товар SCARLETT на сайте магазина, где этот товар приобретался*
- 2 Заполни простую анкету на сайте
<https://www.scarlett.ru/promo/otzyv/>
- 3 Получи гарантированный подарок: «Деньги на счёт телефона»**

**ПИШИ ОТЗЫВ И ПОЛУЧАЙ
ПОДАРОК «ДЕНЬГИ НА СЧЁТ ТЕЛЕФОНА»!**



* Если на сайте, где куплен товар оставить отзыв невозможно, оставь отзыв на сайтах:

<https://otzovik.com> или <https://irecommend.ru>

** Количество подарков ограничено. Акция проводится на территории Российской Федерации. Информация об организаторе Акции, о правилах ее проведения, количестве подарков, сроках, месте и порядке их получения размещена на сайте <https://www.scarlett.ru/promo/otzyv/>

ENG DESCRIPTION

1. Water tank
2. Mist nozzle
3. Water tank cap
4. Water tank base
5. Cabel with plug
6. ON/OFF button, mist output lever setting (1/2/3)
7. Timer setting button
8. Display
9. Essential oil cup
10. Membrane
11. Float
12. Level float

RUS УСТРОЙСТВО ИЗДЕЛИЯ

1. Резервуар для воды
2. Распылитель пара
3. Крышка резервуара
4. База
5. Вилка и шнур питания
6. Кнопка включения, настройки интенсивности
7. Кнопка настройки уровня влажности
8. Дисплей
9. Аромакапсула
10. Мембрана
11. Поплавок
12. Уровень поплавка

KAZ СИПАТТАМА

1. Су резервуары
2. Бу бүріккіші
3. Резервуар қақпағы
4. Табаны
5. Аша және қуат сымы
6. Қосу, қарқындылықты реттеу түймесі
7. Таймерді реттеу түймесі
8. Дисплей
9. Аромакапсула
10. Ультрадыбыстық жарғақ
11. Қалтқы
12. Қалқымалы деңгей

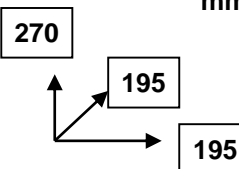
<p>220-240 V ~ 50 Hz Класс защиты II</p>	<p>23 W</p>	<p>0.845 / 1.05 kg</p>	<p>mm</p> 
--	-------------	------------------------	---

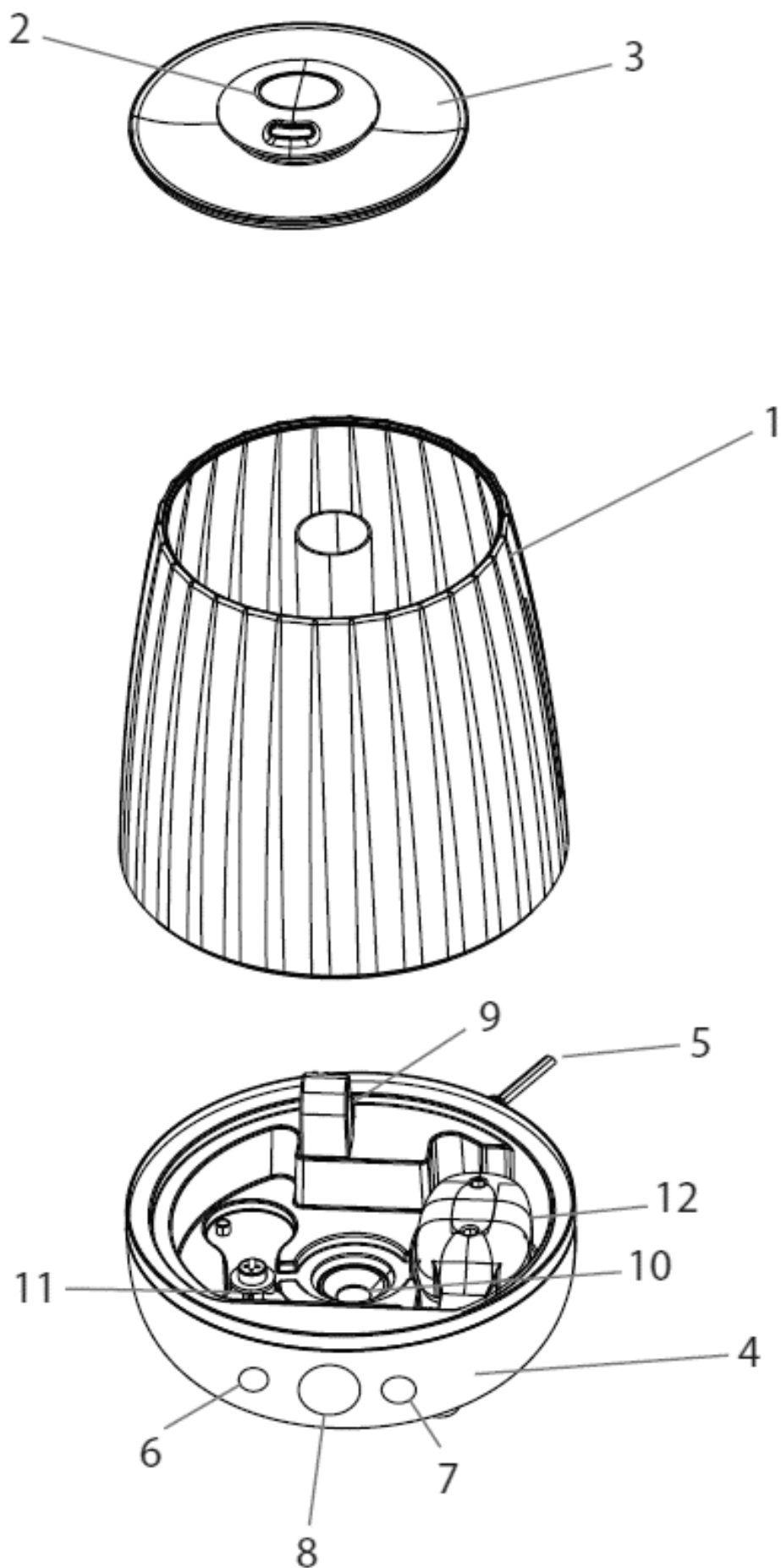

ENG INSTRUCTION MANUAL

IMPORTANT SAFEGUARDS

- Please read this instruction manual carefully before use and keep in a safe place for future reference.
- Before the first connecting of the appliance check that voltage indicated on the rating label corresponds to the mains voltage in your home.
- For home use only. Do not use for industrial purposes. Do not use the appliance for any other purposes than described in this instruction manual.
- Do not use outdoors.
- Always unplug the appliance from the power supply before cleaning and when not in use.
- To prevent risk of electric shock and fire, do not immerse the appliance in water or in any other liquids. If it was happened DO NOT TOUCH the appliance, unplug it immediately and check in service center.
- The appliance is not intended for use for physically, sensory or mental disabled person (including children) or for person with lack of life experience or knowledge, if only they are under supervision or have been instructed about the use of the unit by responsible person.
- This appliance can be used by children aged from 8 years and above and persons with reduced physical, sensory or mental capabilities or lack of experience and knowledge if they have been given supervision or instruction concerning use of the appliance in a safe way and understand the hazards involved. Cleaning and user maintenance shall not be made by children without supervision.
- Children must be under control in order not to be allowed to play with the appliance.
- Do not use other attachments than those supplied.
- In case of power cord is damaged, its replacement should be done by the manufacture or service department or the other high-skill person to avoid any danger.
- Do not attempt to repair, adjust or replace parts in the appliance. Check and repair the malfunctioning appliance in the nearest service center only.
- Keep the cord away from sharp edges and hot surfaces.
- Do not pull, twist, or wrap the power cord around appliance.
- Do not pour the rest water from the gullet when humidifier connected to power supply.
- When wash humidifier, avoid leaking the water into the inner parts of humidifier otherwise the spare part will be humid and cause problem.
- When switch on the appliance, do not touch the energy-exchanger.
- Operate the appliance only with water in the tank. Do not add water over 40 °C into the water tank, or use it for cleaning, to avoid possible deformation or discoloring.
- Take the humidifier under bottom and support water tank when handle.
- Do not add water through the mist outlet.
- Do not add water directly to the water channel on the base.
- Do not add metals or chemicals into the water tank and the water channel on the base.
- Avoid water freezing in the humidifier.
- Do not lift the water tank while the humidifier is working.
- Do not pour water from the water channel when humidifier connected to power supply. Otherwise the energy exchanger will immediately break.
- Do not place humidifier close to the ventilating hole and keep away from the furniture and other electrical appliances.
- If the unit was got from the environment with temperature <math><0^{\circ}\text{C}</math>, keep it under the room conditions at least 2 hours.
- ATTENTION: unplug the device from the socket before filling or cleaning.
- NOTE. During operation it is acceptable that white bloom occurs on the nearby objects which is caused by high-salinity water being used, in this case we it is recommended to filter the water before pouring it to water tank of the device.
- The manufacturer reserves the right to introduce minor changes into the product design without prior notice, unless such changes influence significantly the product safety, performance, and functions.
- Manufacturing date is indicated on the unit and/or on packing as well as in accompanying documents in the following format XX.XXXX where first two figures XX is the month of production, and following four figures XXXX is the year of production.

OPERATION

- This appliance is used for indoors air humidifying
- Place the device on an even dry surface.
- ATTENTION: Before pouring water inside, unplug the device
- WARNING!

- Before filling the water tank for the first time, make sure that there is no transport plug installed on the water level float in the main part of the device body. Remove it.
- If the transport plug is not removed, then when you try to turn on the device with a tank filled with water, the humidifier will signal about the absence of water in the device and will not work.
- Remove the top cover of the tank, pour clean water and close the lid tightly.
- ATTENTION: This appliance allows tap water usage. Purified water is still more preferable for usage, especially if tap water is too hard. If tap water is too hard, fill in only distilled or demineralized water.
- Water tank capacity is 4 l.
- Wipe the surface of water tank with a dry cloth.
- Place the water tank onto the base
- Insert the plug into the socket and switch on the appliance using the on/off dial.

SWITCH ON

- To turn on the humidifier, press the power button and adjust the humidification intensity .
- The moistening process will start automatically.
- The display will turn blue.

MOISTURE INTENSITY SETTING

- To adjust the intensity of humidification, after switching on, press the button  again the desired number of times.
- The display will show your chosen intensity level (from 1 to 3).

HUMIDITY SETTING

- To adjust the level of humidity in the room, press the button  the desired number of times. The display will show the selected humidity level from 40% to 80%. The most comfortable for people is the humidity level of the room is 50-60%.
- When the humidity in the room reaches the set level, the unit automatically turns off. The reached humidity level will be shown on the display.

AROMAFUNCTION / ESSENTIAL OIL

- Put no more than 2-3 drops of essential oil into the essential oil cup before placing water tank onto the base and turning the unit on.
- Turn on the unit as indicated above.
- And the scented will be come out with the wind after turn on the machine

WATER LEVEL INDICATION

- When water level it too low, the unit will automatically turn off and water level indicator will turn red. This means that filling tank with water is needed.

CONNECTING THE DEVICE TO THE HOME INTELLECT APP



<https://home-intellect.ru/appdownload/>

1. Install the HOME INTELLECT mobile application

- Go to the Home Intellect website using the links above.
- Install the Home Intellect app on your mobile device or tablet.
- Make sure your smartphone or tablet is connected to 4G internet or Wi-Fi.
- Make sure your smartphone or tablet is running iOS 8.0 (or higher) or Android 4.4 (or higher).

- Make sure your router's signal is in the 2.4GHz band.
- Make sure your smartphone and the device have the same WLAN.

2. Create an account in the mobile application:

- Open the application and create a new account in it:

Enter your email address

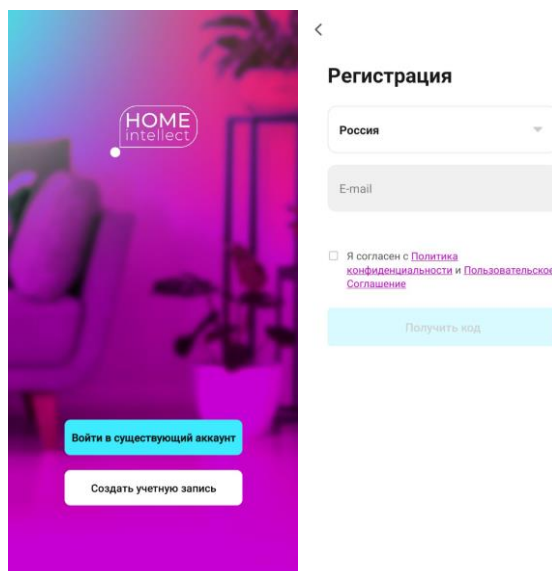

An automatic email with a confirmation code will be sent to the entered email address, enter this code in the field that appears

- Set the desired password for your account
- Your new account will consist of an email and a password you created

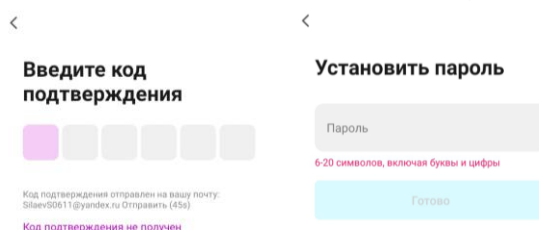

3. Connect the device to the mobile application

- Make sure geolocation is enabled on your device.
- Click on the plus icon in the top corner of the screen.
- Select "Add Device"
- Next, you need to select "Air humidifier".

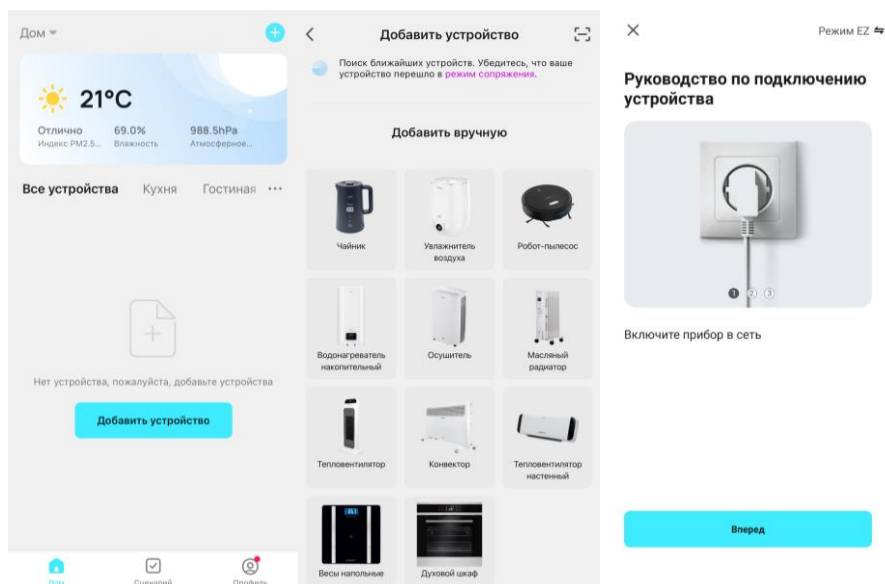

- Press the “Mode” button in the top right corner of the screen, select “EZ mode”. Press “Next”
- On the screen “3” press “Next”.

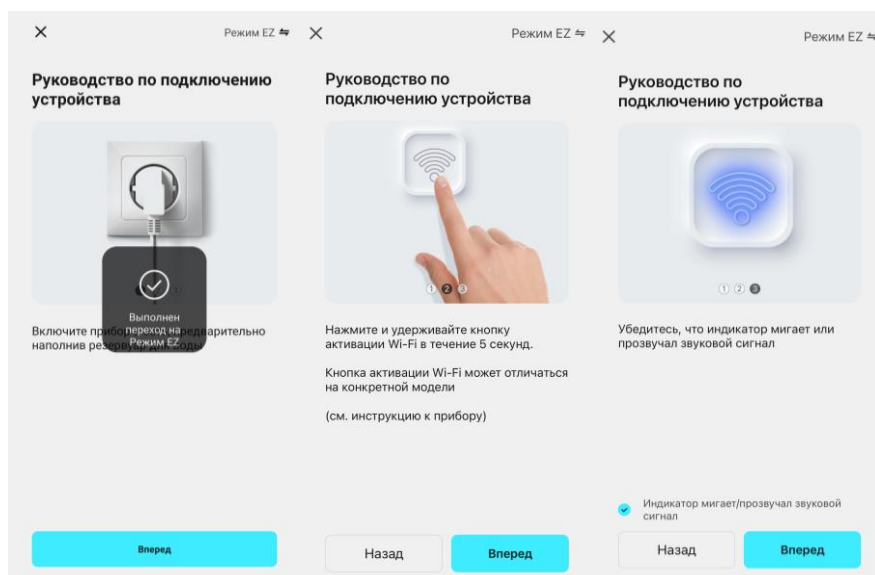

- If the location feature on your mobile device is enabled, the app will locate the nearest Wi-Fi hotspot.
- Enter the password for this Wi-Fi (make sure the password is correct)

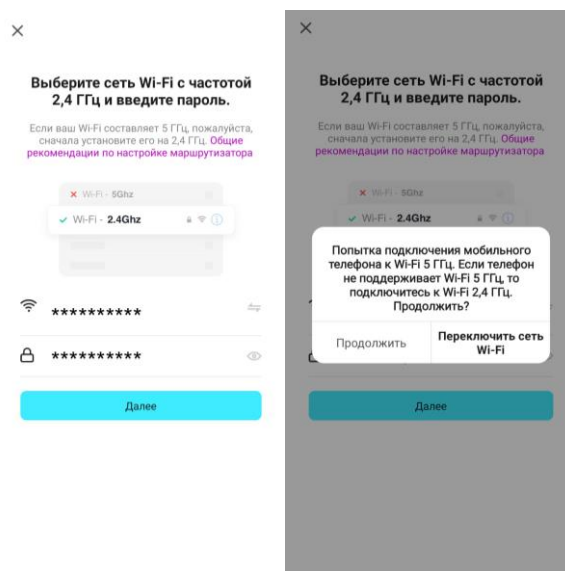

- The application will take no more than 2 minutes to detect the device

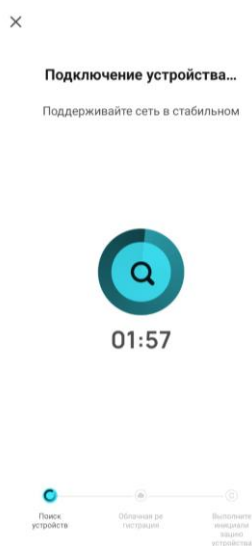

- The HOME INTELLECT mobile application contains all the functions of the device available on the control panel

Main features of Wi-Fi application:

- Adjustment of steam outlet intensity
- Relative humidity adjustment
- Timer settings
- Turning the device ON and OFF

How to create a home in the app and add users:

In order for your family members to use this device via the Home Intellect mobile application, you can create a home in it. Detailed information is provided in the section “Profile” – “FAQ and feedback” – “Application” – “Device sharing”.

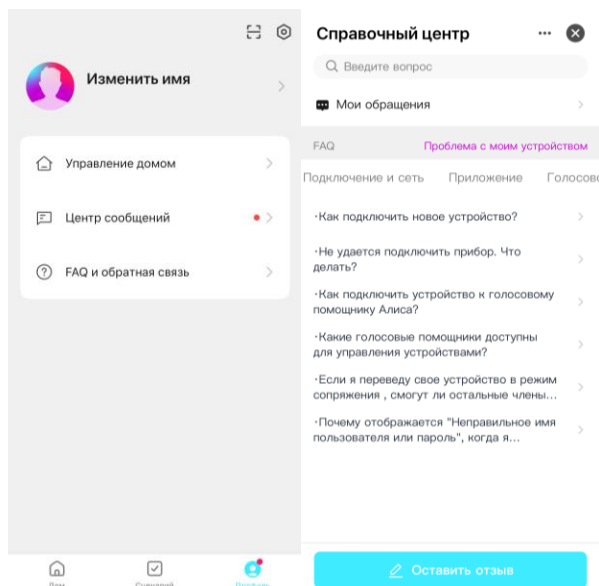

WHAT TO DO IF THE APP DOES NOT DETECT THE DEVICE:

- 1) Make sure your Wi-Fi is connected to the 2.4GHz band
- 2) Make sure the Wi-Fi password is correct
- 3) Make sure that App is set in EZ mode

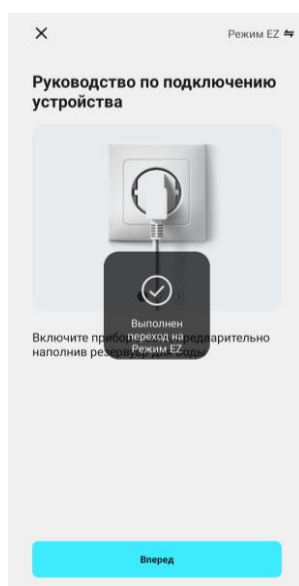

- 4) Make sure that the appliance is set to be detected by the application: Turn off the device, unplug it and plug it in after 10 seconds. Log in to the app to reconnect.
- 5) Make sure that this device is not paired with another mobile device. In this case, delete it from the application on another mobile device.

The appearance of the mobile application, its interface, icons and the location of functions may change without prior notice to improve its performance.

ALICE VOICE ASSISTANT

With help of the Home Intellect system, you can easily control your smart home appliances from your smartphone, as well as using the Yandex Alice voice assistant. Connect your equipment to the program and control it from anywhere in the world. To control the device using the voice assistant Alice, in addition to the main Home Intellect application, you need to install the Home with Alice application and link accounts.

QR for downloading Home Intellect application:

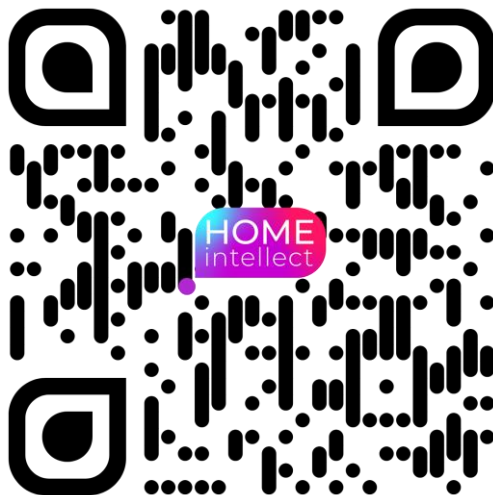

QR for downloading the application Smart Home with Alice to control the voice functions of the device:

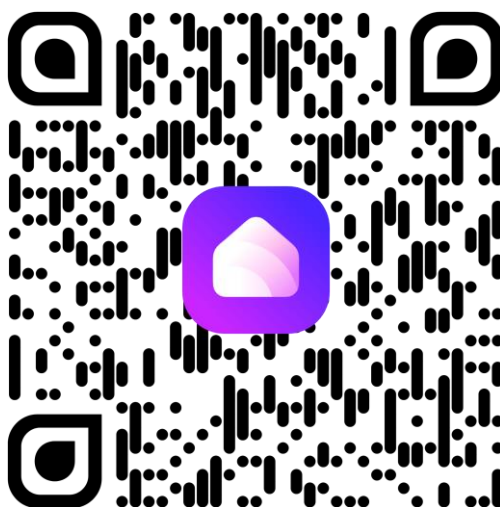

Connection procedure, linking Home Intellect application accounts and skill:

1. Download Home Intellect app from the App Store or Google Play

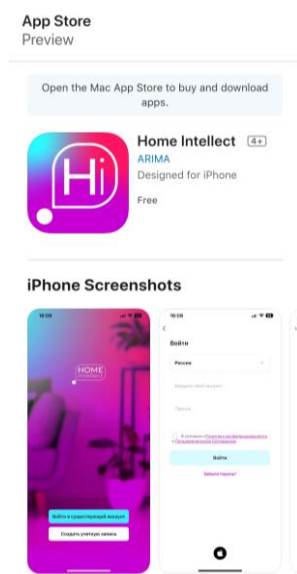

2. Log into the app with your Home Intellect account or register as a new user

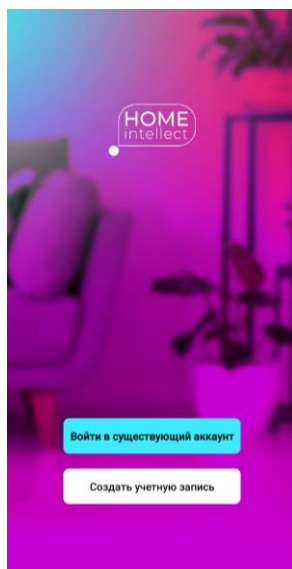

3. Add your compatible devices to the Home Intellect app menu



4. Download the House with Alice app from the App Store or Google Play

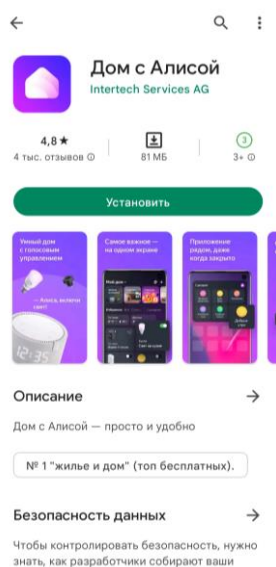

5. In the House with Alice application, log in with your Yandex account or register as a new user. Add a new device through the “Devices” menu

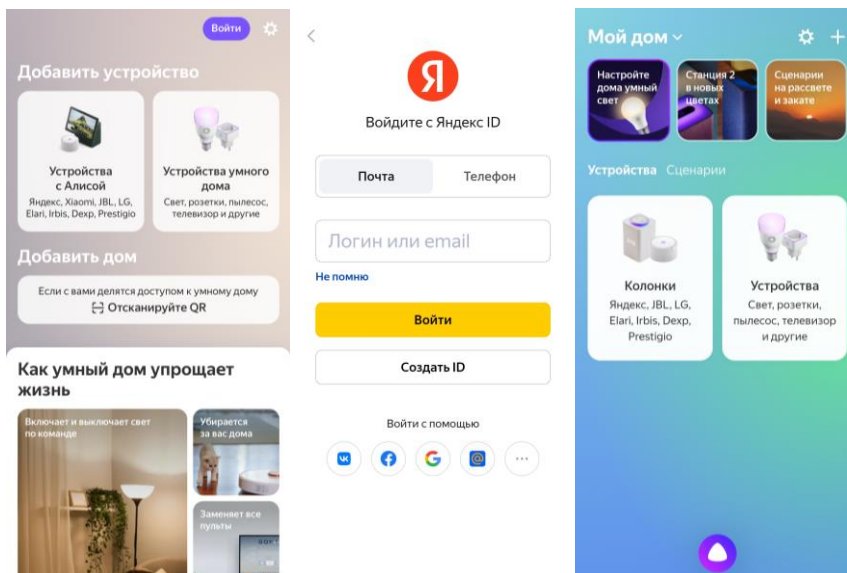

6. Select the Home Intellect skill from the list of manufacturers, click the “Link to Yandex” button and enter the registration data for the Home Intellect application from step 2. Link devices for this application account, enter the login, password for Home Intellect from step 2. Pass authorization from Yandex.

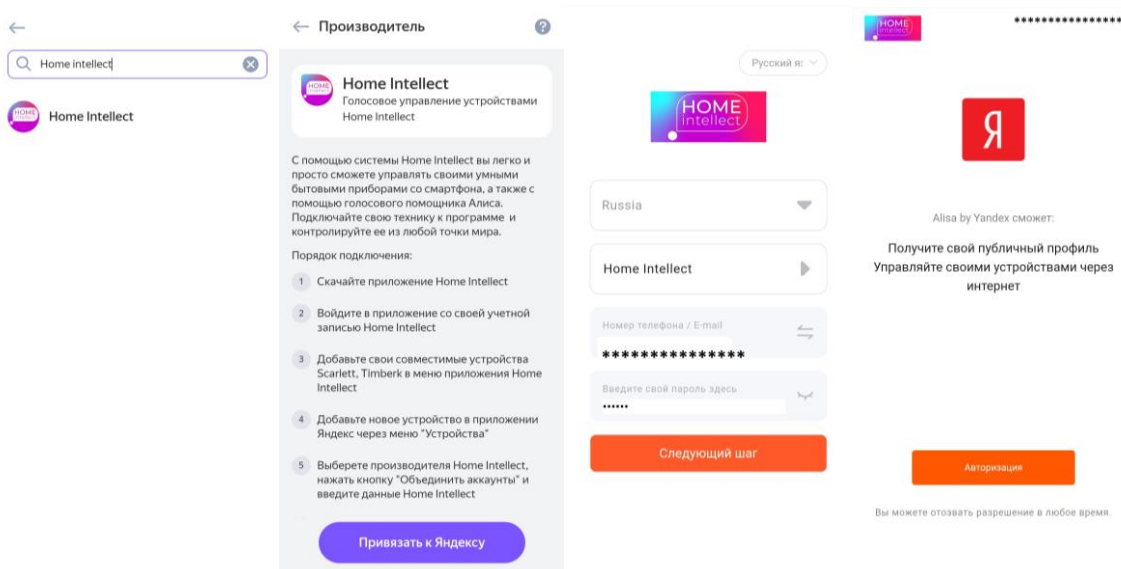

7. Click the “Update device list” button, check the settings of the detected devices, change the name as necessary and specify the room, click “Finish setup”. Now you can control smart devices using Alice. The list of voice commands is available in the “Voice commands” tab.

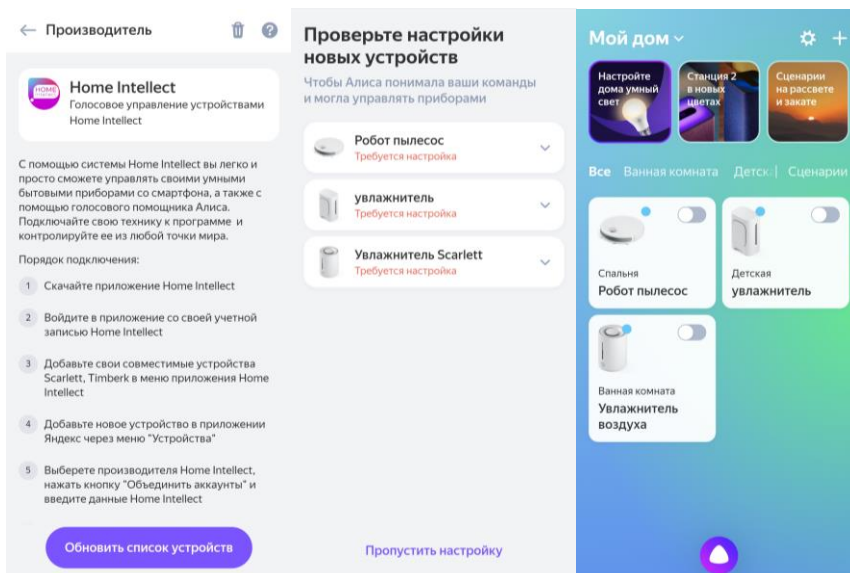

Note:

The number of voice commands to control smart technology with Alice is limited. When adding new devices in the Home Intellect application, it is necessary to update the list of devices in Alice. To do this, press the + button in the DEVICES interface, then ADD DEVICE, select Home Intellect in the list, then click UPDATE DEVICE LIST.

CLEAN AND CARE

- Do not forget to unplug the appliance from the power supply before cleaning.

WASH WATER TANK (EVERY TWO OR THREE WEEKS)

- Remove the top cover of the tank
- Take out the remaining water from the tank
- Wash water tank with warm water (<math><40^{\circ}\text{C}</math>)

CLEANING THE OUTER SURFACE OF THE HUMIDIFIER

- Wipe the humidifier outside with a soft, damp cloth (<math><40^{\circ}\text{C}</math>).
- Rinse the steam sprayer with running water.

ATTENTION: Do not use chemicals, organic solvents or aggressive liquids, as well as abrasives for cleaning.

IMPORTANT: Use only a soft cloth to clean the energy exchanger. Never touch it with sharp or hard objects.

SCALE REMOVAL

- Hard scale is not allowed to be removed from the unit surfaces mechanically.
- Fill water tank with water solution of vinegar, one liter of water needs 150ml of vinegar. Instead of vinegar soda can be used, one liter of water needs 2 table spoon of baking soda.
- The nozzle of the unit should face open window, so that water mist is directed outdoors.
- Switch air humidifier for 30-60 min.
- Water with soda or with vinegar will eat the scale away during unit usage, so that after the procedure the scale will be removed from the unit walls.

STORAGE

- Switch off and unplug the appliance.
- Complete all requirements of chapter CLEAN AND CARE.
- Keep assembled appliance in a dry cool place.

COMMON PROBLEMS AND SOLUTIONS

PROBLEMS	CAUSE	SOLUTION
The mist is smelling	1. The appliance is new 2. Water is dirty	Wash the tank and change the water Open the water tank and ventilate it for 12 hours
The Indicator light is on, no mist out and no air coming	The water level is excessive high	1. Switch off the appliance and unplug it

		<p>2. Take the water tank off and unscrew the water inlet lid. Pour off some water and close the lid tightly. Wipe the tank dry with a soft cloth. Place water tank back on the base</p> <p>3. Plug the humidifier in. Turn it on</p>
The mist is poor	The energy-changeable appliance has scale or the water is dirty	Wash the energy-changeable appliance and change water



The symbol on the unit, packing materials and/or documentations means used electrical and electronic units should not be tossed in the garbage with ordinary household garbage. These units should be passed to special receiving point.

For additional information about actual system of the garbage collection address to the local authority. Valid utilization will help to save valuable resources and avoid negative work on the public health and environment which happens with incorrect using garbage.

RUS РУКОВОДСТВО ПО ЭКСПЛУАТАЦИИ МЕРЫ БЕЗОПАСНОСТИ

- Внимательно прочитайте Руководство по эксплуатации и сохраните его в качестве справочного материала.
- Перед первоначальным включением проверьте, соответствуют ли технические характеристики, указанные на изделии, параметрам электросети.
- Использовать только в бытовых целях в соответствии с данным Руководством по эксплуатации. Прибор не предназначен для промышленного применения.
- Не использовать вне помещений и в условиях повышенной влажности.
- Всегда отключайте устройство от электросети перед очисткой, или если Вы его не используете.
- Во избежание поражения электрическим током и возгорания, не погружайте прибор в воду или другие жидкости. Если это произошло, НЕ БЕРИТЕСЬ за изделие, немедленно отключите его от электросети и обратитесь в Сервисный центр для проверки.
- Прибор не предназначен для использования лицами (включая детей) с пониженными физическими, сенсорными или умственными способностями или при отсутствии у них жизненного опыта или знаний, если они не находятся под присмотром или не проинструктированы об использовании прибора лицом, ответственным за их безопасность.
- Этот прибор может использоваться детьми в возрасте от 8 лет и старше, а также лицами с ограниченными физическими, сенсорными или умственными способностями, если они прошли контроль или инструктаж по безопасному использованию прибора и, если они понимают связанные с этим опасности. Чистка и техническое обслуживание прибора не должны производиться детьми без присмотра.
- Дети должны находиться под присмотром для недопущения игр с прибором.
- Не используйте принадлежности, не входящие в комплект поставки.
- При повреждении шнура питания его замену, во избежание опасности, должны производить изготовитель, сервисная служба или подобный квалифицированный персонал.
- Не пытайтесь самостоятельно ремонтировать устройство. При возникновении неполадок обращайтесь в ближайший Сервисный центр.
- Следите, чтобы шнур питания не касался острых кромок и горячих поверхностей.
- Не тяните за шнур питания, не перекручивайте и не наматывайте его вокруг корпуса устройства.
- Не выливайте оставшуюся воду через распылитель пара.
- Во время чистки увлажнителя не допускайте попадания воды во внутреннюю часть прибора – это может вывести его из строя.
- При включении прибора не прикасайтесь к ультразвуковой мембране.

- Включайте увлажнитель только при наличии воды в резервуаре. Не наливайте в резервуар и не используйте для мытья воду с температурой выше 40°C во избежание деформации или обесцвечивания корпуса.
- При перемещении увлажнителя беритесь только за основание, при этом придерживая резервуар для воды.
- Не наливайте воду через распылитель пара.
- Не наливайте воду напрямую через трубку для подачи воды в корпусе.
- Не допускайте попадания металлов и химикатов в резервуар и трубку подачи воды в корпусе.
- Не допускайте замерзания воды в резервуаре.
- Не снимайте резервуар для воды во время работы прибора.
- Не выливайте всю воду из резервуара, если прибор включен в сеть. Иначе ультразвуковая мембрана выйдет из строя.
- Не размещайте увлажнитель в непосредственной близости от мебели и электроприборов, а также не устанавливайте его около вентиляционных отверстий.
- Если изделие длительное время находилось при температуре <0°C, перед включением его следует выдержать в комнатных условиях не менее 2 часов.
- **ВНИМАНИЕ:** отключайте прибор от сети при его заполнении водой и при очистке.
- **ПРИМЕЧАНИЕ:** В процессе эксплуатации допустимо образование белого налета на окружающих предметах, что обуславливается слишком высоким содержанием солей в воде, в этом случае рекомендуем использовать дополнительную фильтрацию перед заполнением резервуара увлажнителя.
- Производитель оставляет за собой право без дополнительного уведомления вносить незначительные изменения в конструкцию изделия, кардинально не влияющие на его безопасность, работоспособность и функциональность.
- Дата производства указана на изделии и/или на упаковке, а также в сопроводительной документации, в формате XX.XXXX, где первые две цифры «XX» – это месяц производства, следующие четыре цифры «XXXX» – это год производства.

РАБОТА

- Прибор предназначен для увлажнения воздуха в помещении.
- Поставьте прибор на ровную, сухую поверхность.
- **ВНИМАНИЕ!** Перед заполнением резервуара водой прибор должен быть выключен и отключен от сети питания.
- **ВНИМАНИЕ!**
- Перед первым наполнением резервуара для воды убедитесь, что на поплавке уровня воды в основной части корпуса прибора не установлена транспортировочная заглушка. Удалите ее, при наличии.
- В случае, если транспортировочная заглушка не будет удалена, то при попытке включить прибор с наполненным водой резервуаром, увлажнитель будет сигнализировать об отсутствии воды в приборе и не будет работать.
- Снимите верхнюю крышку резервуара, налейте чистую воду и плотно закройте крышку.
- **ВНИМАНИЕ:** Прибор рассчитан на использование водопроводной воды. Однако предпочтительнее заливать очищенную воду, особенно, если водопроводная слишком жёсткая. Если водопроводная вода слишком жесткая, заливайте только дистиллированную или деминерализованную воду.
- Максимальный объем резервуара для воды: 4 л.
- Протрите поверхность резервуара насухо мягкой тканью.
- Установите резервуар на базу.
- Подключите прибор к электросети.

ВКЛЮЧЕНИЕ

- Для включения увлажнителя нажмите кнопку включения и настройки интенсивности увлажнения



- Процесс увлажнения начнется автоматически.
- Показания на дисплее загорятся синим цветом.

НАСТРОЙКА ИНТЕНСИВНОСТИ УВЛАЖНЕНИЯ

- Для настройки интенсивности увлажнения необходимо после включения повторно нажать кнопку



нужное количество раз.

- На дисплее будет отображаться выбранный вами уровень интенсивности (от 1 до 3).

НАСТРОЙКА УРОВНЯ ВЛАЖНОСТИ

- Для настройки уровня влажности в помещении необходимо нажать кнопку  нужное количество раз. На дисплее будет отображаться выбранный вами уровень влажности от 40% до 80 %. Наиболее комфортным для людей считается уровень влажности помещения равный 50-60%.
- Когда влажность воздуха в помещении достигнет заданного уровня, прибор автоматически выключится. Достигнутый уровень влажности будет отображаться на дисплее.

ФУНКЦИЯ АРОМАТИЗАЦИИ

- Перед установкой резервуара на базу и включением прибора капните в аромакапсулу пару капель ароматического (эфирного) масла.
- Включите прибор, как описано выше.
- Пары масла будут выделяться вместе с водяным паром и наполнят вашу комнату выбранным вами ароматом.

ИНДИКАТОР УРОВНЯ ВОДЫ

- При низком уровне воды прибор автоматически выключится, и на дисплее индикатор уровня воды загорится красным цветом, это значит, что требуется долив воды в резервуар.

ПОДКЛЮЧЕНИЕ УСТРОЙСТВА К ПРИЛОЖЕНИЮ HOME INTELLECT



<https://home-intellect.ru/appdownload/>

1. Установите мобильное приложение HOME INTELLECT

- Перейдите на сайт Home Intellect по ссылкам, указанным выше.
- Установите приложение Home Intellect на ваше мобильное устройство либо планшет.
- Убедитесь, что ваш смартфон или планшет подключены к интернету 4G или Wi-Fi.
- Убедитесь, что ваш смартфон или планшет работают на операционной системе версии iOS 8.0 (или выше) или Android 4.4 (или выше).
- Убедитесь, что сигнал вашего роутера находится в диапазоне 2,4 ГГц.
- Убедитесь, что ваше мобильное устройство и прибор находятся в одной беспроводной локальной сети (WLAN).

2. Создайте учетную запись в мобильном приложении

- Откройте приложение и создайте в нем новую учетную запись:
Введите ваш адрес электронной почты

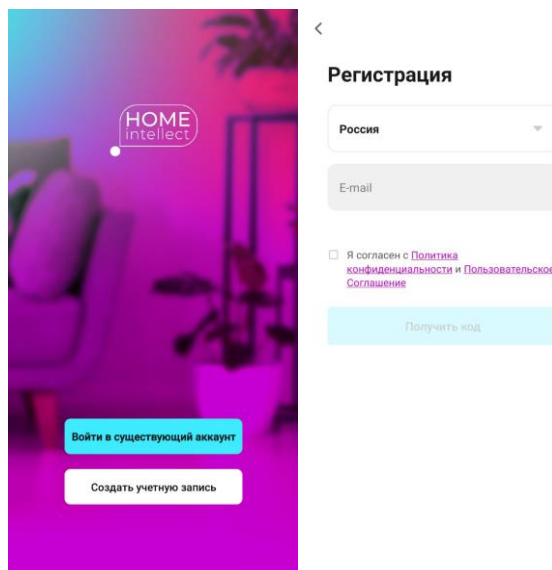

На введенный адрес электронной почты придет автоматическое письмо с кодом подтверждения, введите этот код в появившееся поле

- Установите желаемый пароль для вашей учетной записи
- Ваша новая учетная запись будет состоять из электронной почты и созданного вами пароля

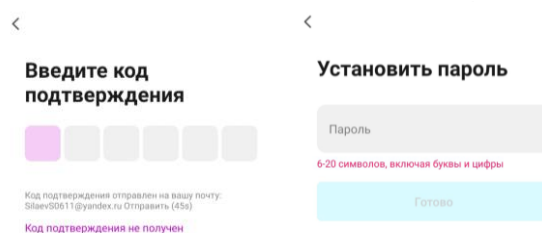

3. Подключите прибор к мобильному приложению

- Убедитесь, что геолокация на вашем устройстве, включена.
- Нажмите на значок плюса в верхнем углу экрана.
- Выберите «Добавить устройство»
- Далее вам необходимо выбрать «Увлажнитель воздуха»

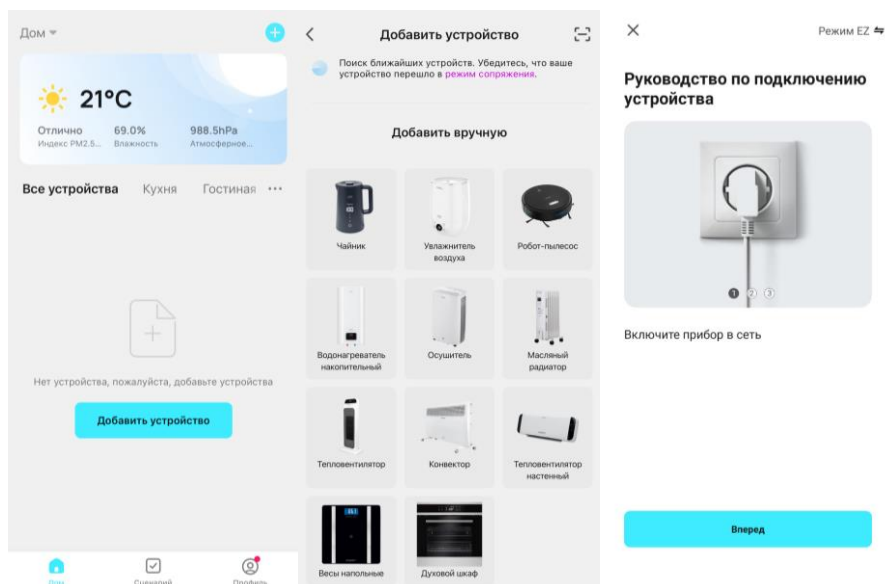

- При переходе на следующий экран, нажмите кнопку «Режим» в верхнем, правом углу, и выберите «Режим EZ». Нажмите «Вперед»
- На экране под номером «3», нажмите «Вперед»

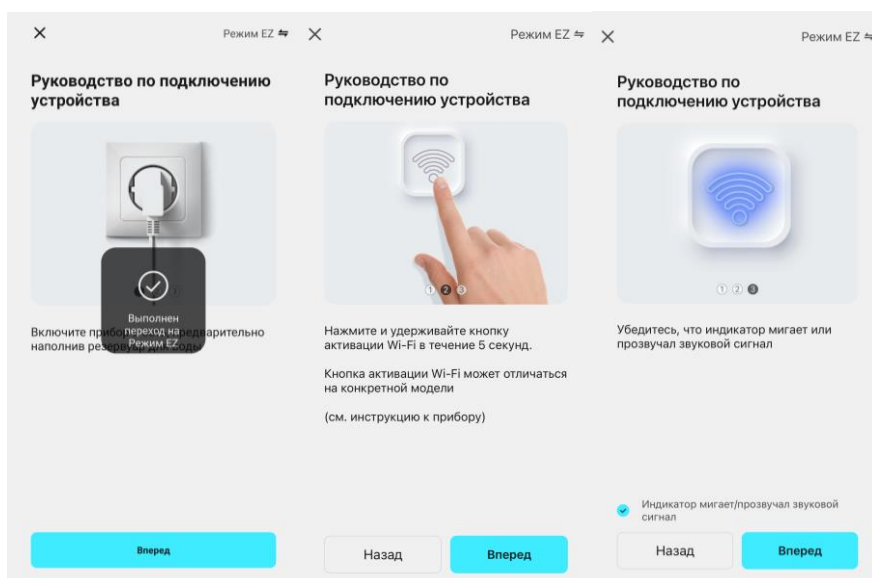

- Если функция геолокации на вашем мобильном устройстве включена, приложение обнаружит ближайшую точку Wi-Fi.
- Введите пароль от данного Wi-Fi (убедитесь, что пароль введен верно)

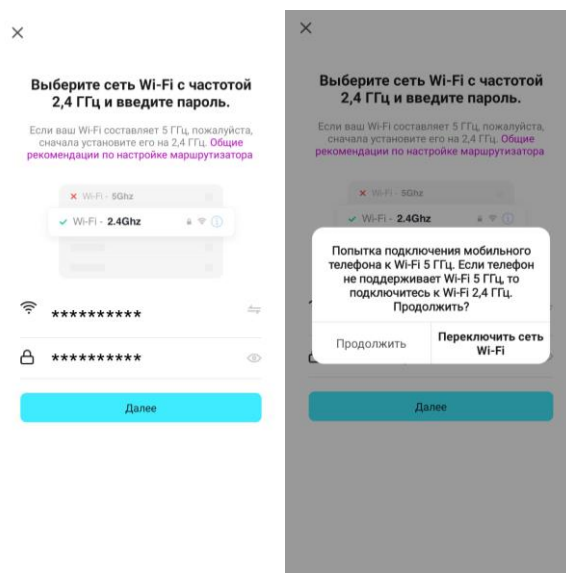

- Приложению потребуется не более 2 минут, для обнаружения прибора

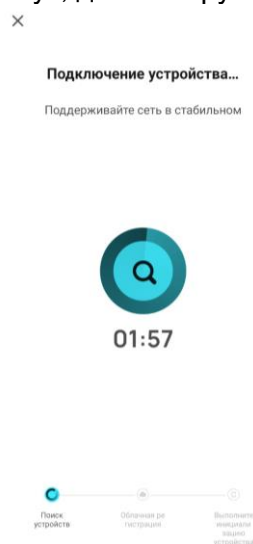

- Мобильное приложение HOME INTELLECT содержит в себе все функции прибора, доступные на панели управления

ОСНОВНЫЕ ВОЗМОЖНОСТИ ПРИЛОЖЕНИЯ:

- Регулировка уровня интенсивности подачи пара
- Регулировка уровня относительной влажности в помещении
- Настройка таймера на отключение прибора
- Включение/выключение прибора

Как создать дом в приложении и добавить пользователей

Для того, чтобы члены Вашей семьи могли пользоваться данным прибором с помощью мобильного приложения Home Intellect, в нем можно создать дом. Подробная информация указана в разделе «Профиль» – «FAQ и обратная связь» – «Приложение» – «Совместное использование устройств».

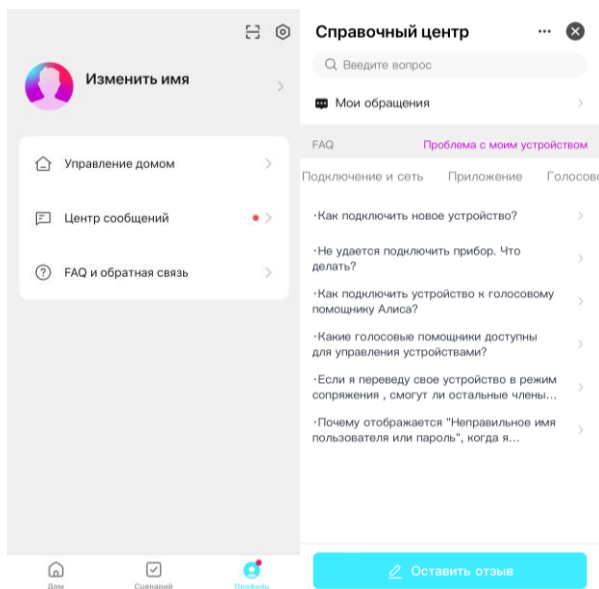

ЧТО ДЕЛАТЬ, ЕСЛИ ПРИЛОЖЕНИЕ НЕ ОБНАРУЖИВАЕТ ПРИБОР:

- 1) Убедитесь, что ваш Wi-Fi подключен к диапазону 2.4 ГГц
- 2) Убедитесь, что пароль от Wi-Fi введен верно
- 3) Убедитесь, что приложение настроено на режим EZ

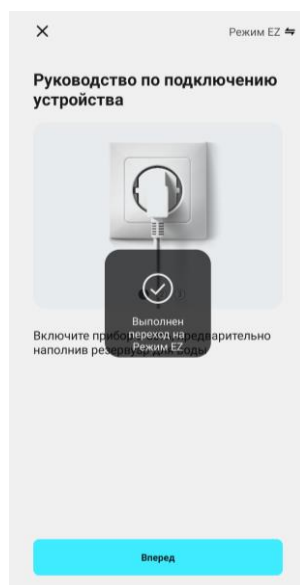

- 4) Убедитесь, что прибор настроен на обнаружение приложением: Выключите прибор, отключите от питания и подключите через 10 секунд. Войдите в приложение для повторного подключения.
- 5) Убедитесь, что данный прибор не сопряжен с другим мобильным устройством. В данном случае, удалите его из приложения на другом мобильном устройстве.

Внешний вид мобильного приложения, его интерфейса, иконок и расположение функций может меняться без предварительного уведомления для улучшения его работоспособности.

ГОЛОСОВОЙ ПОМОЩНИК АЛИСА

С помощью системы Home Intellect вы легко и просто сможете управлять своими умными бытовыми приборами со смартфона, а также с помощью голосового помощника Алиса. Подключайте свою технику к программе и контролируйте ее из любой точки мира. Для управления прибором с помощью голосового помощника Алиса, необходимо помимо основного приложения Home Intellect, установить приложение Дом с Алисой и произвести связку аккаунтов.

QR для скачивания приложения Home Intellect:



QR для скачивания приложения Умный дом с Алисой для управления голосовыми функциями прибора:

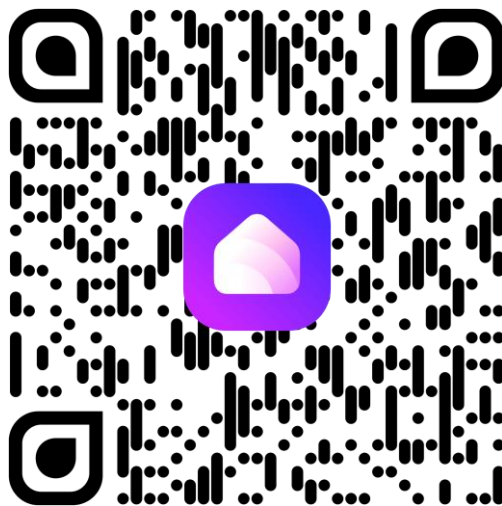

Порядок подключения, связка аккаунтов приложения Home Intellect и навыка:

1. Скачайте приложение Home Intellect из App Store или Google Play

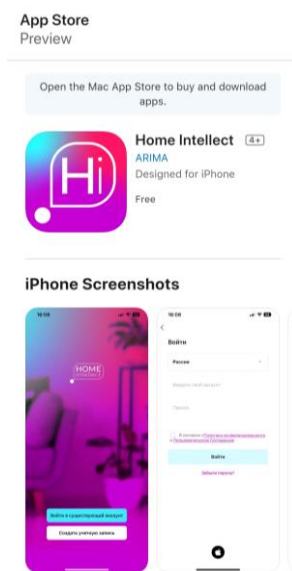

2. Войдите в приложение со своей учетной записью Home Intellect или зарегистрируйтесь как новый пользователь

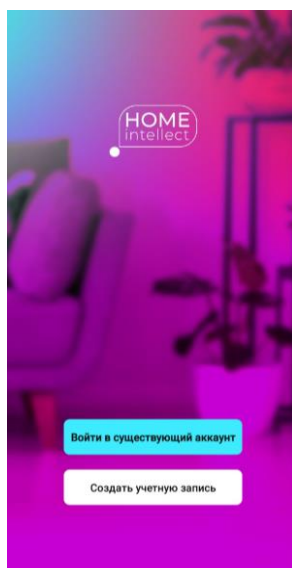

3. Добавьте свои совместимые устройства в меню приложения Home Intellect

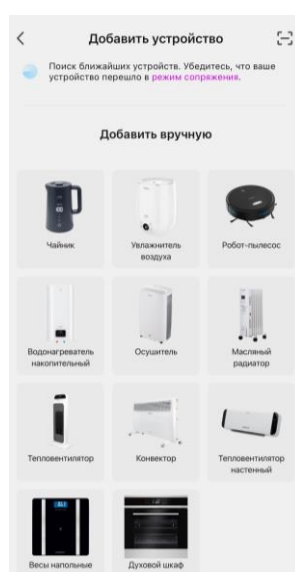

4. Скачайте приложение Дом с Алисой из App Store или Google Play

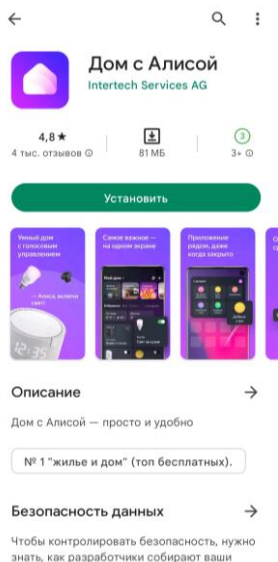

5. В приложении Дом с Алисой войдите с аккаунтом Яндекс или зарегистрируйтесь. Добавьте новое устройство через меню «Устройства»

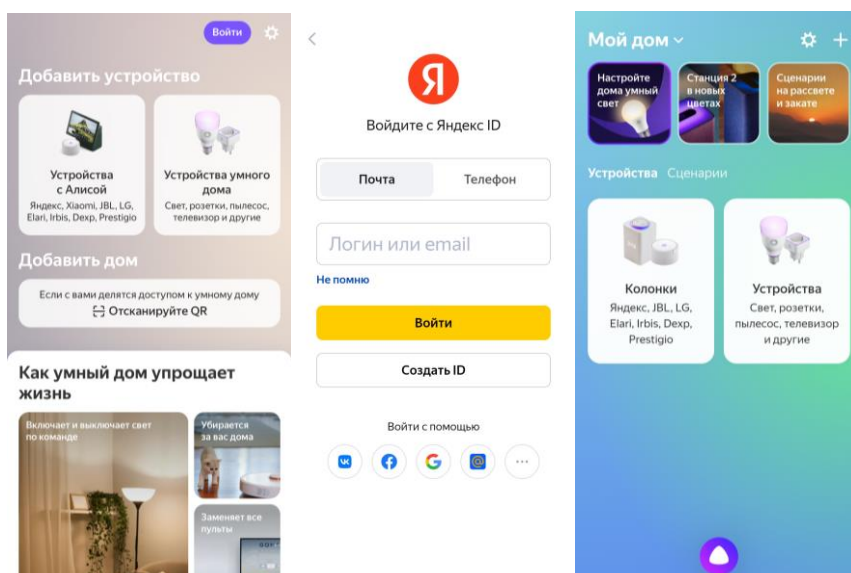

6. Выберите навык Home Intellect из списка производителей, нажмите кнопку «Привязать к Яндексу» и введите регистрационные данные приложения Home Intellect из пункта 2. Свяжите устройства для этой учетной записи приложения, введите логин, пароль для Home Intellect из пункта 2. Пройдите авторизацию от Яндекс.

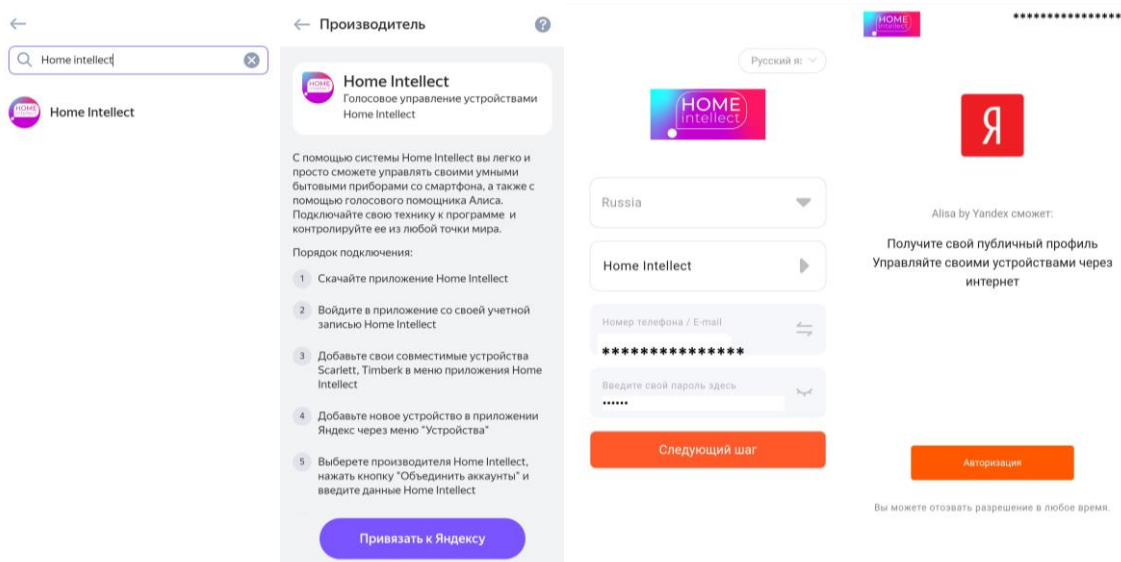

7. Нажмите кнопку «Обновить список устройств», проверьте настройки обнаруженных устройств, измените название по необходимости и укажите комнату, нажмите «Завершить настройку». Теперь вы сможете управлять умными устройствами с помощью Алисы. Список голосовых команд доступен во вкладке «Голосовые команды»

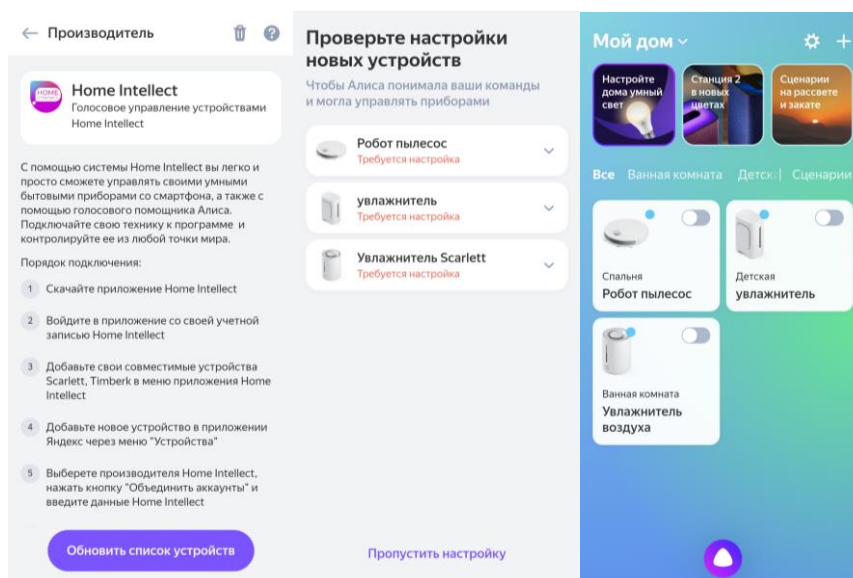

Примечание:

Количество голосовых команд для управления умной техникой с помощью Алисы ограничено. При добавлении новых устройств в приложении home intellect необходимо обновлять список устройств в Алисе. Для этого необходимо нажать кнопку + в интерфейсе устройства, далее добавить устройство, выбрать в списке Home Intellect, далее нажать обновить список устройств.

ОЧИСТКА И УХОД

- Всегда отключайте прибор от сети питания перед очисткой.

ОЧИСТКА РЕЗЕРВУАРА ДЛЯ ВОДЫ (КАЖДЫЕ ДВЕ-ТРИ НЕДЕЛИ РАБОТЫ)

- Снимите верхнюю крышку резервуара
- Вылейте остатки воды из резервуара.
- Ополосните резервуар тёплой водой (не выше 40°C).

ОЧИСТКА ВНЕШНЕЙ ПОВЕРХНОСТИ УВЛАЖНИТЕЛЯ

- Протрите увлажнитель снаружи мягкой влажной тканью (<40°C).
- Распылитель пара промойте проточной водой.

ВНИМАНИЕ: Не применяйте для очистки химикаты, органические растворители или агрессивные жидкости, а также абразивные вещества.

ВНИМАНИЕ: Очищайте ультразвуковую мембрану только мягкой тканью. Не прикасайтесь к ней острыми или твёрдыми предметами.

ОЧИСТКА ОТ НАКИПИ

- Слой из затвердевших солей нельзя убирать из прибора механическим способом.
- Возьмите уксус, разведите его в воде и залейте полученную смесь в резервуар. На литр жидкости понадобится 150 мл уксуса. Вместо уксуса можно использовать соду, на литр воды вам потребуется 2 столовые ложки соды.
- Прибор поверните носиком к открытому окну, чтобы распыляемая жидкость уходила на улицу.
- Включите увлажнитель на 30–60 минут.
- Вода с содой или уксусом по мере распыления будет разъедать накипь, поэтому по окончании процедуры налет самостоятельно отвалиться от стенок прибора.

ХРАНЕНИЕ

- Перед хранением убедитесь, что прибор отключен от электросети и полностью остыл.
- Выполните требования раздела ОЧИСТКА И УХОД.
- Вымойте и высушите прибор, упакуйте его в коробку и храните в сухом месте.

ХАРАКТЕРНЫЕ НЕПОЛАДКИ И ИХ УСТРАНЕНИЕ

ПРОБЛЕМА	ПРИЧИНА	РЕШЕНИЕ
Посторонний запах во время работы прибора	<ol style="list-style-type: none"> 1. Увлажнитель включён первый раз 2. В резервуаре грязная вода 	Смените воду и вымойте резервуар для воды, откройте и проветрите его не менее 12 часов.
Световой индикатор горит, но не поступает воздух и не образуется пар	Слишком много воды в резервуаре	<ol style="list-style-type: none"> 1. Выключите и отключите прибор от электросети. 2. Снимите резервуар и открутите крышку. Слейте немного воды и плотно завинтите крышку резервуара. Протрите резервуар насухо и верните на место. 3. Подключите увлажнитель к электросети и включите его.
Образуется мало пара	Ультразвуковая мембрана загрязнена или в резервуаре грязная вода	Протрите ультразвуковой преобразователь и смените воду



Данный символ на изделии, упаковке и/или сопроводительной документации означает, что использованные электрические и электронные изделия не должны выбрасываться вместе с обычными бытовыми отходами. Их следует сдавать в специализированные пункты приема.

Для получения дополнительной информации о существующих системах сбора отходов обратитесь к местным органам власти.

Правильная утилизация поможет сберечь ценные ресурсы и предотвратить возможное негативное влияние на здоровье людей и состояние окружающей среды, которое может возникнуть в результате неправильного обращения с отходами.

ҚАЗ ПАЙДАЛАНУ ЖӨНІНДЕГІ НҰСҚАУЛЫҚ

- Құрметті сатып алушы! SCARLETT сауда таңбасының өнімін сатып алғаныңыз үшін және біздің компанияға сенім артқаныңыз үшін Сізге алғыс айтамыз. Іске пайдалану нұсқаулығында суреттелген техникалық талаптар орындалған жағдайда, SCARLETT компаниясы өзінің өнімдерінің жоғары сапасы мен сенімді жұмысына кепілдік береді.
- SCARLETT сауда таңбасының бұйымын тұрмыстық мұқтаждар шеңберінде пайдаланған және іске пайдалану нұсқаулығында келтірілген пайдалану ережелерін ұстанған кезде, бұйымның қызмет мерзімі бұйым тұтынушыға табыс етілген күннен бастап 2 (екі) жылды құрайды. Аталған шарттар орындалған жағдайда, бұйымның қызмет мерзімі өндіруші көрсеткен мерзімнен айтарлықтай асуы мүмкін екеніне өндіруші тұтынушылардың назарын аударады.

ҚАУІПСІЗДІК ШАРАЛАРЫ

- Қолдану нұсқауын ықпалмен оқып шығыңыз және оны анықтамалық материал ретінде сақтаңыз.
- Алғашқы қосудың алдында бұйымның техникалық сипаттамасының жапсырмадағы, электр жүйесінде көрсетілген параметрлеріне сәйкестігін тексеріңіз.
- Осы Пайдалану нұсқауына сәйкес тек қана тұрмыстық мақсаттарда қолданылады. Құрал өнеркәсіптік қолдануға арналмаған.
- Жайдан тыс қолданылмайды.
- Жабдықты тазалаудың алдында немесе Сіз оны қолданбасаңыз электр жүйесінен әрқашан сөндіріп тастаңыз.
- Электр тоғының ұруына және жануға тап болмау үшін, құралды суға немесе басқа сұйықтықтарға батырмаңыз. Егер бұл жағдай болса, бұйымды ҰСТАМАҢЫЗ, оны электр жүйесінен дереу сөндіріп тастаңыз және сервис орталығына тексертіңіз.

- Дене, жүйке не болмаса ақыл-ой кемістігі бар, немесе осы құрылғыны қауіпсіз пайдалану үшін тәжірибесі мен білімі жеткіліксіз адамдардың (соның ішінде балалардың) қауіпсіздігі үшін жауап беретін адам қадағаламаса немесе құрылғыны пайдалану бойынша нұсқау бермесе, олардың бұл құрылғыны қолдануына болмайды.
- Бұл құрылғыны 8 жастан асқан балалар, сондай-ақ физикалық, сенсорлық немесе ақыл-ой қабілеттері шектеулі немесе тәжірибе мен білімі жоқ адамдар, егер олар құрылғыны қауіпсіз пайдалану туралы нұсқау алса және онымен байланысты қауіптерді түсінсе, қолдана алады. Балалар құрылғыны тазалау мен қызмет көрсетуді қараусыз жүргізбеуі тиіс.
- Балалар құрылғымен ойнамауы үшін оларды үнемі қадағалап отыру керек.
- Бересі жинаққа енгізілмеген керек-жарақтарды қолданбаңыз.
- Қоректену бауы зақымдалған құралды қолданбаңыз.
- Құрылғыны өз бетіңізше жөндеуге талпынбаңыз. Олқылықтар пайда болса жақын арадағы сервис орталығына апарыңыз.
- Қуат сымы бүлінген жағдайда, қатерден аулақ болу үшін оны ауыстыруды өндіруші немесе ол уәкілеттік берген сервис орталығы немесе соған ұқсас білікті қызметкерлер іске асыруға тиіс.
- Қоректену бауының өткір жиектер және ыстық үстілерге тимеуін қадағалаңыз.
- Қоректену бауынан тартпаңыз, оны ширатпаңыз және құрылғының тұлғасын айнала орамаңыз.
- Егер құрал желіге қосылған болса, бу жіберуге арналған тесік арқылы қалған суды төкпеңіз.
- Дымдаушыны тазалау барысында құралдың ішкі бөліміне су тигізбеңіз – бұл оны істен шығаруы мүмкін.
- Құралды қосқан кезде ультрадыбыстық түрлендіргішке тимеңіз.
- Дымдаушыны тек қана резервуарда су бар кезде ғана қосыңыз. Тұлға деформацияланып немесе өңі өзгермеуі үшін резервуарға құюға және жууға температурасы 40 °C жоғары суды қолданбаңыз.
- Дымдаушыны жылжытқанда қасындағы суға арналған резервуарды ұстап, тек қана табанынан алыңыз.
- Тозаңдатқыш арқылы су құймаңыз.
- Суды тұлғадағы су беруге арналған түтікше арқылы тікелей құймаңыздар.
- Тұлғадағы резервуар мен су беретін түтікшеге металлдар және химиялық заттардың түсуін мүмкін етпеңіз.
- Резервуарда судың қатуын мүмкін етпеңіз.
- Құрал жұмыс істеген уақытта суға арналған резервуарды шығармаңыз.
- Егер құрал желіге қосылған болса, резервуардағы барлық суды төкпеңіз. Әйтпесе ультрадыбыс түрлендіргіші істен шығады.
- Дымдаушыны жиһазға және электр аспаптарына тікелей жақын орналастырмаңыз, сонымен қатар оны желдету тесіктерінің жанына қондырмаңыз.
- Егер бұйым ұзақ уақыт <0°C температурада болса, қосудың алдында оны кемінде 2 сағат бөлмелік жағдайда ұстау қажет.
- ЕСКЕРТУ: аспапқа су толтырған және оны тазалаған кезде желіден ажыратыңыз.
- ЕСКЕРТПЕ: Іске пайдалану кезінде маңайдағы заттарда ақ түсті өңез түзілуі мүмкін, бұл қалыпты жағдай, оған судың құрамындағы тұздардың үлкен мөлшері себеп болады, мұндай жағдайда ылғалдағыш сауытына су толтырардың алдында қосымша сүзгілеуді пайдалануды ұсынамыз.
- Өндіруші бұйымның қауіпсіздігіне, жұмыс өнімділігі мен жұмыс мүмкіндіктеріне түбегейлі әсер етпейтін болмашы өзгерістерді оның құрылмасына қосымша ескертпестен енгізу құқығын өзінде қалдырады.
- Жасап шығарылған күні бұйымда және (немесе) қаптамада, сондай-ақ ілеспе құжаттамада, ХХ.ХХХХ пішімінде көрсетілген, мұндағы алғашқы екі сан «ХХ» – жасап шығарылған айы, келесі төрт сан «ХХХХ» – жасап шығарылған жылы.

ЖҰМЫСЫ

- Аспап үй-жайдағы ауаны ылғалдауға арналған.
- Аспапты тегіс, құрғақ беткі қабатқа қойыңыз.
- ЕСКЕРТУ! Сауытқа су құярдың алдында аспапты өшіріп, электр қуаты желісінен ажырату керек.
- **НАЗАР АУДАРЫҢЫЗ!**
- Су резервуарын алғаш толтыру алдында аспап корпусының негізгі бөлігіндегі су деңгейінің қалқымасында тасымалдау бітеуіші орнатылмағанына көз жеткізіңіз. Бар болса, оны алып тастаңыз.
- Егер тасымалдау бітеуіші алынбаса, онда су толтырылған резервуары бар аспапты іске қосуға тырысқанда, ылғалдандырғыш аспапта судың жоқтығы туралы сигнал береді және жұмыс істемейді.
- Резервуардың жоғарғы қақпағын алыңыз, таза су құйыңыз және қақпақты мықтап жабыңыз.

- ЕСІҢІЗДЕ БОЛСЫН: Аспап құбыр суын пайдалануға шақталып жасалған. Алайда, әсіресе егер құбыр суы тым кермек болса, тазартылған судан құйған дұрыс. Егер құбыр суы тым кермек болса, тек дистилденген немесе минералдардан арылған судан ғана құйыңыз.
- Су резервуарының сыйымдылығы 4 л.
- Резервуардың бетін жұмсақ матамен құрғатып сүртіңіз.
- Резервуарды табанына орнатыңыз.
- Құрылғыны электр желісіне қосыңыз.

ІСКЕ ҚОСУ

- Ылғалдағышты іске қосу үшін іске қосу мен ылғалдау қарқынын реттеу түймесін басыңыз .
- Ылғалдау процесі автоматты түрде басталады.
- Дисплейдегі көрсеткіштер көк түспен жанады.

ЫЛҒАЛДАНДЫРУ ҚАРҚЫНЫН РЕТТЕУ ПАРАМЕТРЛЕРІ

- Ылғалдандыру қарқынын реттеу үшін іске қосқаннан кейін  түймесін неше рет керек болса, сонша рет басу қажет.
- Дисплейде өзіңіз таңдаған қарқындылық деңгейі (1 мен 3 аралығы) көрсетіледі.

ЫЛҒАЛДЫЛЫҚ ДЕҢГЕЙІН РЕТТЕУ

- Ылғалдылық деңгейін реттеу үшін  түймесін неше рет керек болса, сонша рет басу қажет. Дисплейде 40% бен 80 % аралығында өзіңіз таңдаған ылғалдылық деңгейі көрсетіледі. Адамдар үшін барынша жайлы болып үй-жайдың 50-60%-ға тең ылғалдылық деңгейі саналады.
- Үй-жай ішіндегі ауаның ылғалдылығы берілген деңгейге жеткен кезде, аспап автоматты түрде өшеді. Жеткен ылғалдылық деңгейі дисплейде көрсетіледі.

АРОМАФУНКЦИЯ

- Резервуарды табанына орнатпас бұрын және құрылғыны қосар алдында аромакапсулаға эфир майының бірнеше тамшысын тамызыңыз.
- Құрылғыны жоғарыда сипатталғандай қосыңыз.
- Майдың буы судың буымен қосылып, бөлмеңізді сіз таңдаған хош иіске бөлейді.

СУ ДЕҢГЕЙІНІҢ ИНДИКАТОРЫ

- Су деңгейі төмен болғанда, құрылғы автоматты түрде өшеді және дисплейдегі су деңгейінің индикаторы қызыл түспен жанады, бұл резервуарға су құю қажеттігін білдіреді.

ҚҰРЫЛҒЫНЫ НОМЕ INTELLECT ҚОСЫМШАСЫНА ҚОСУ



<https://home-intellect.ru/appdownload/>

1. HOME INTELLECT мобильді қосымшасын орнатыңыз

- Жоғарыда көрсетілген сілтемелер бойынша Home Intellect веб-сайтына өтіңіз.
- Home Intellect қолданбасын мобильді құрылғыға немесе планшетке орнатыңыз.
- Сіздің смартфонңыздың немесе планшетиңіздің 4G немесе Wi-Fi интернетіне қосылғанына көз жеткізіңіз.
- Сіздің смартфонңыз немесе планшетиңіз iOS 8.0 (немесе одан жоғары) немесе Android 4.4 (немесе одан жоғары) нұсқасындағы операциялық жүйемен жұмыс істейтініне көз жеткізіңіз.
- Сіздің роутеріңіздің сигналы 2,4 ГГц диапазонында екеніне көз жеткізіңіз.

- Мобильді құрылғы мен құрал бір сымсыз жергілікті желіде (WLAN) екеніне көз жеткізіңіз.

2. Мобильді қосымшада тіркелгі жасаңыз

- Бағдарламаны ашып, онда жаңа есептік жазба жасаңыз:

Өзіңіздің электрондық пошта мекенжайын енгізіңіз

Енгізілген электрондық пошта мекенжайына растау коды бар автоматты хат келеді, пайда болған өріске осы кодты енгізіңіз.

- Өзіңіздің есептік жазбаңызға қажетті парольді орнатыңыз.
- Сіздің жаңа есептік жазбаңыз электрондық поштадан және сіз жасаған парольден тұрады.

3. Құрылғыны мобильді қосымшаға қосыңыз

- Құрылғыдағы геолокация қосұлы екеніне көз жеткізіңіз.
- Экранның жоғарғы бұрышындағы плюс белгішесін нұқыңыз.
- «Құрылғыны қосу» таңдаңыз
- Одан әрі қарай таңдау қажет болады «Ылғалдағыш»

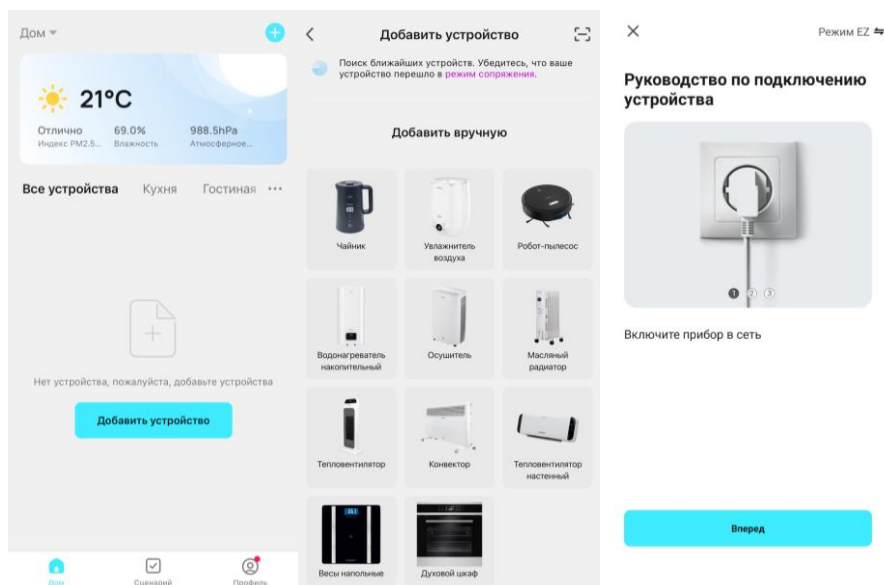

- Келесі экранға өту кезінде жоғарғы оң жақ бұрыштағы «Режим» түймесін басып, «EZ режимі» тармағын таңдаңыз. «Алға» түймесін басыңыз
- “3” нөмірінің астындағы экранда “Келесі” түймесін басыңыз

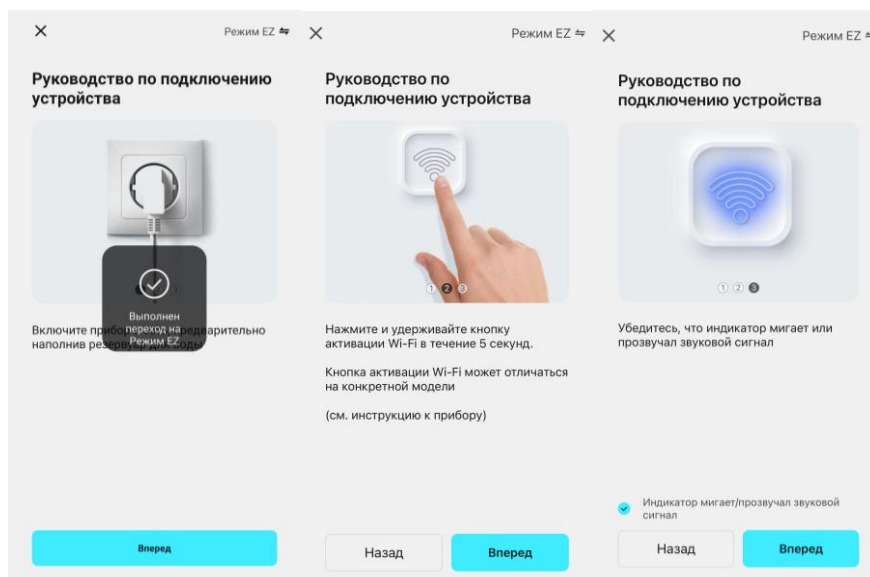

- Егер мобильді құрылғыдағы геолокация функциясы қосылса, бағдарлама ең жақын орналасқан Wi-Fi нүктесін анықтайды.
- Осы Wi-Fi паролін енгізіңіз (парольдің дұрыс енгізілгеніне көз жеткізіңіз)

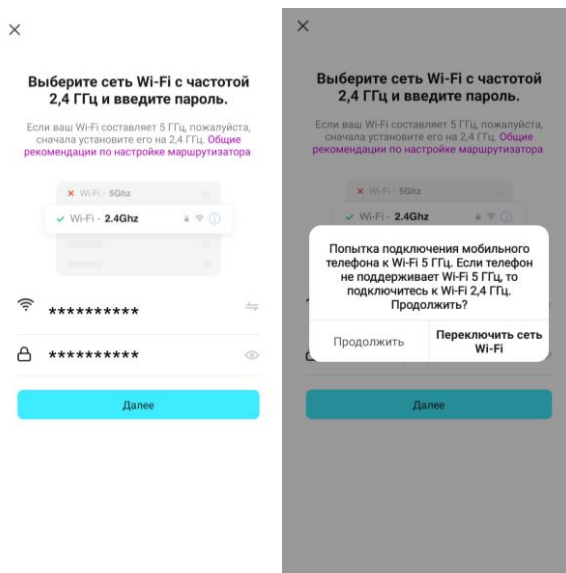

- Қолданбаға құрылғыны анықтау 2 минуттан аспайды

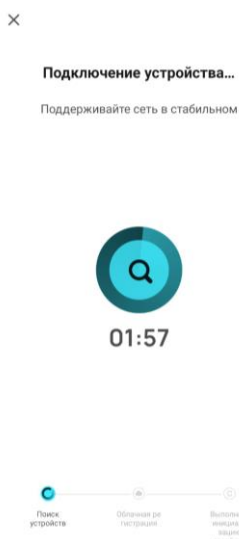

- HOME INTELLECT мобильді қосымшасында басқару панелінде қол жетімді құрылғының барлық функциялары бар

Қосымшаның негізгі мүмкіндіктері:

- Бұдың қарқындылығы деңгейін реттеу
- Бөлмедегі салыстырмалы ылғалдылық деңгейін реттеу
- Құрылғыны өшіру үшін таймерді орнату
- Құрылғыны қосу/өшіру

Қолданбада үйді қалай құруға және пайдаланушыларды қосуға болады:

Сіздің отбасыңыздың мүшелері бұл құрылғыны home Intellect мобильді қосымшасының көмегімен пайдалана алатындай етіп, онда үй құруға болады. Толық ақпарат «Профиль» – «FAQ және кері байланыс» – «қолданба» – «құрылғыларды ортақ пайдалану» бөлімінде берілген.

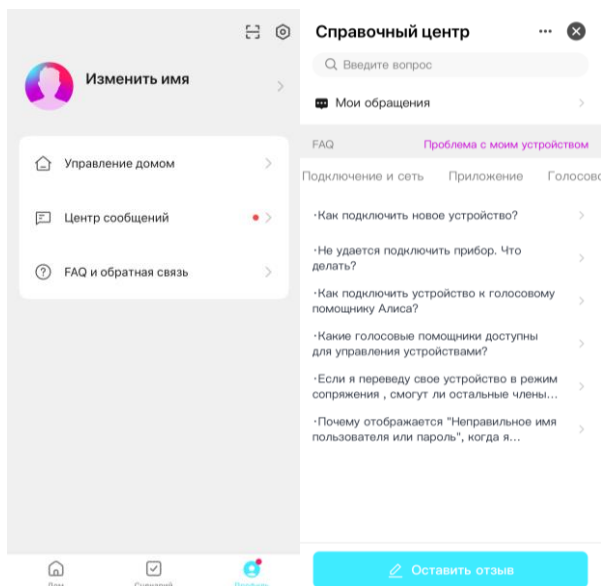

ЕГЕР ҚОСЫМША ШАҢСОРҒЫШ-РОБОТТЫ АНЫҚТАМАСА, НЕ ІСТЕУ КЕРЕК:

- 1) Аспаптың қосымшамен іздеп табуға бапталғанына көз жеткізіңіз. Аспап панеліндегі сенсорлық батырманы басып, ұстап тұрыңыз, дыбыстық сигнал естіледі, робот «Network connection» деп жауап береді, ал аспап панеліндегі индикатор ақ түспен тез жыпылықтайды.
- 2) Сіздің Wi-Fi 2.4 ГГц диапазонына қосылғанына көз жеткізіңіз.
- 3) Қолданбаның EZ режиміне орнатылғанын тексеріңіз

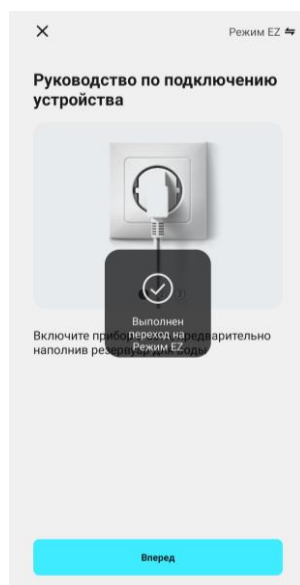

- 4) Құрылғының қолданба арқылы анықталғанын тексеріңіз: құрылғыны өшіріңіз, қуат көзінен ажыратыңыз және 10 секундтан кейін қосыңыз. Қайта қосылу үшін Бағдарламаға кіріңіз.
- 5) Бұл құрылғының басқа мобильді құрылғымен жұпталмағанына көз жеткізіңіз. Бұл жағдайда оны басқа мобильді құрылғыдағы қолданбадан жойыңыз.

Мобильді қосымшаның сыртқы түрі, оның интерфейсі, белгішелері және функциялардың орналасуы оның жұмысын жақсарту үшін, алдын ала ескертусіз өзгеруі мүмкін.

АЛИСА ДАУЫСТЫҚ КӨМЕКШІСІ

Home Intellect жүйесімен сіз смартфоннан, сондай-ақ Алиса дауыстық көмекшісі көмегімен ақылды тұрмыстық аспаптарыңызды оңай әрі жеңіл басқара аласыз. Техникаңызды бағдарламаға қосып, оны әлемнің кез келген түкпірінен бақылаңыз. Құрылғыны Alice дауыстық көмекшісі арқылы басқару үшін негізгі Home Intellect қолданбасына қоса Home with Alice қолданбасын орнату және тіркелгілерді байланыстыру қажет.

Home Intellect қолданбасын жүктеуге арналған QR:



Аспаптың дауыстық функцияларын басқаруға арналған Алиса бар Ақылды үй қолданбасын жүктеу үшін QR:

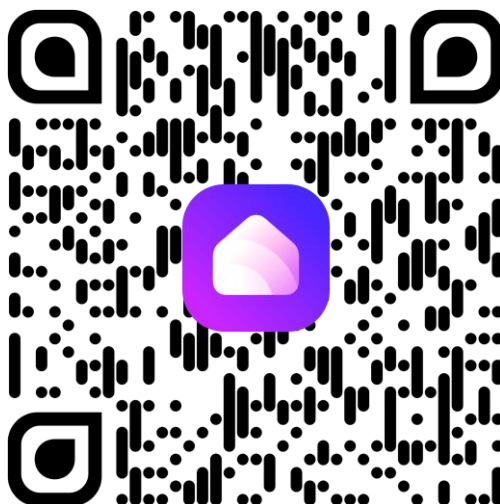

Қосу тәртібі, Home Intellect қолданба аккаунттары мен дағдыны байланыстыру:

1. Home Intellect қолданбасын App Store немесе Google Play-ден жүктеңіз

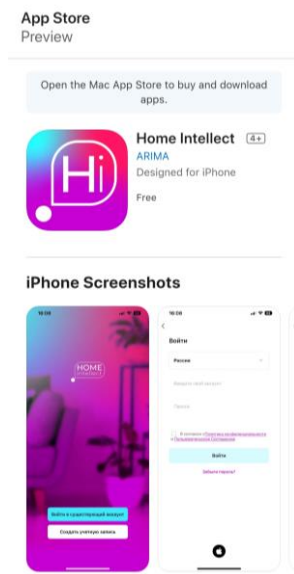

2. Қолданбаға Home Intellect есептік жазбаңызбен кіріңіз немесе жаңа пайдаланушы ретінде тіркеліңіз

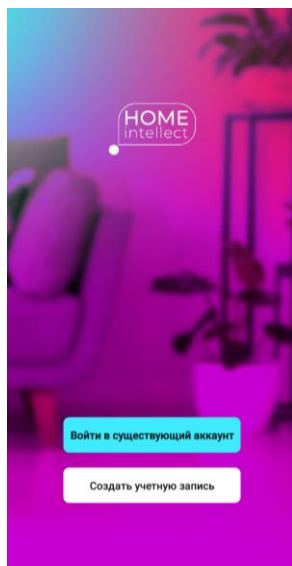

3. Home Intellect қолданба мәзіріне үйлесімді құрылғыларыңызды қосыңыз

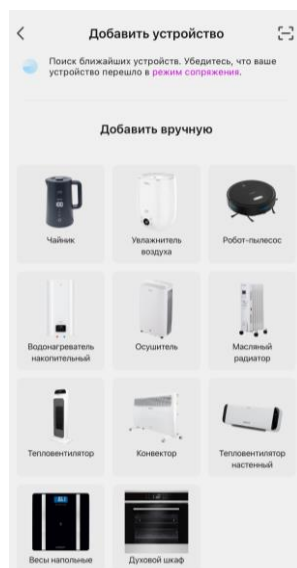

4. Алиса бар Үй қолданбасын App Store немесе Google Play-ден жүктеңіз

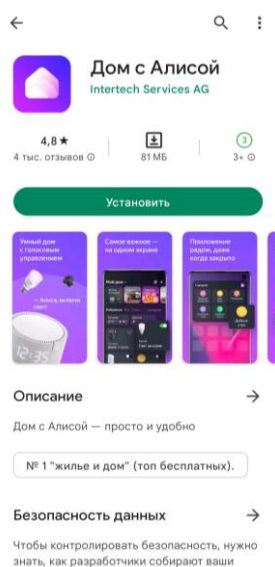

5. Алиса бар Үй қолданбасына Яндекс аккаунтымен кіріңіз немесе тіркеліңіз. «Құрылғылар» мәзірі арқылы жаңа құрылғыны қосыңыз

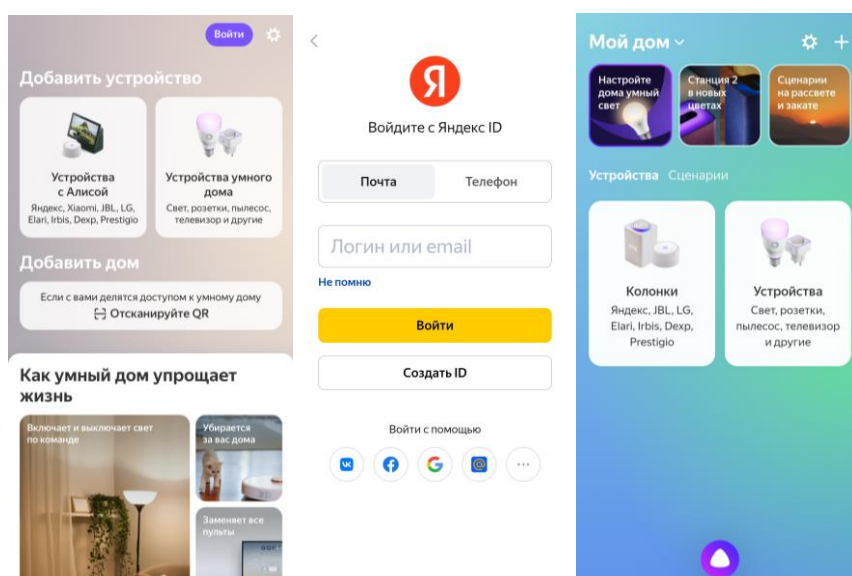

6. Өндірушілер тізімінен Home Intellect дағдысын таңдаңыз, «Яндекске байлау» түймесін басыңыз және 2-тармақтан Home Intellect қолданбасының тіркеу деректерін енгізіңіз. Қолданбаның осы есептік жазбасы үшін құрылғыларды байлаңыз, 2-тармақтан Home Intellect үшін логин мен құпиясөзді енгізіңіз. Яндекстен авторизациядан өтіңіз.

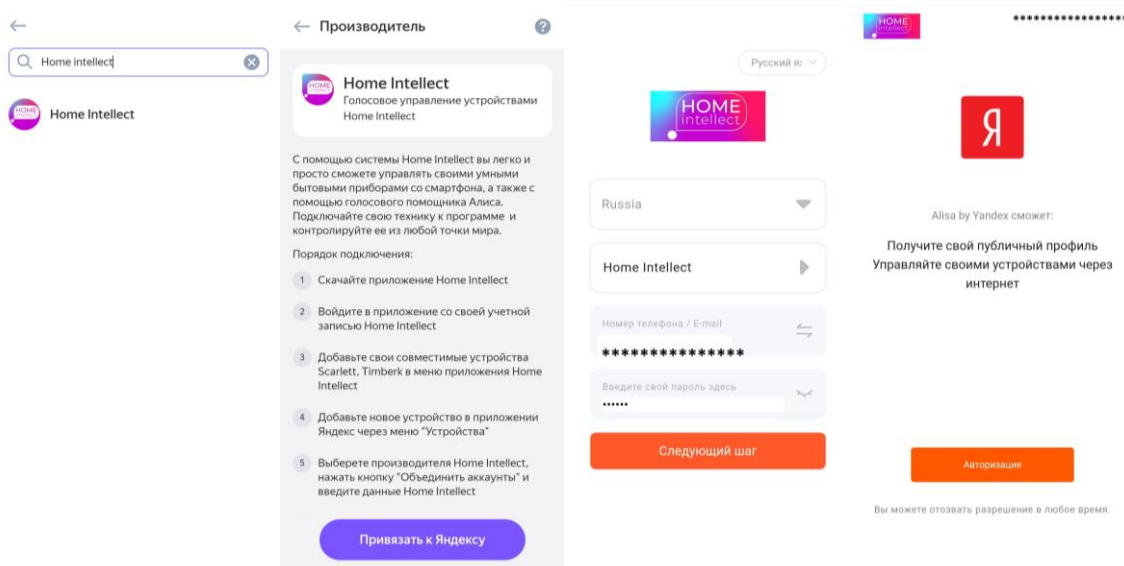

7. «Құрылғылар тізімін жаңарту» түймесін басыңыз, анықталған құрылғылардың теңшелімдерін тексеріңіз, атауын қажеттілігіне қарай өзгертіңіз және бөлмені көрсетіңіз, «Теңшеуді аяқтау» түймесін басыңыз. Енді Алисаның көмегімен ақылды құрылғыларды басқара аласыз. Дауыстық пәрмендер тізімі «Дауыстық пәрмендер» қойындысында қолжетімді.

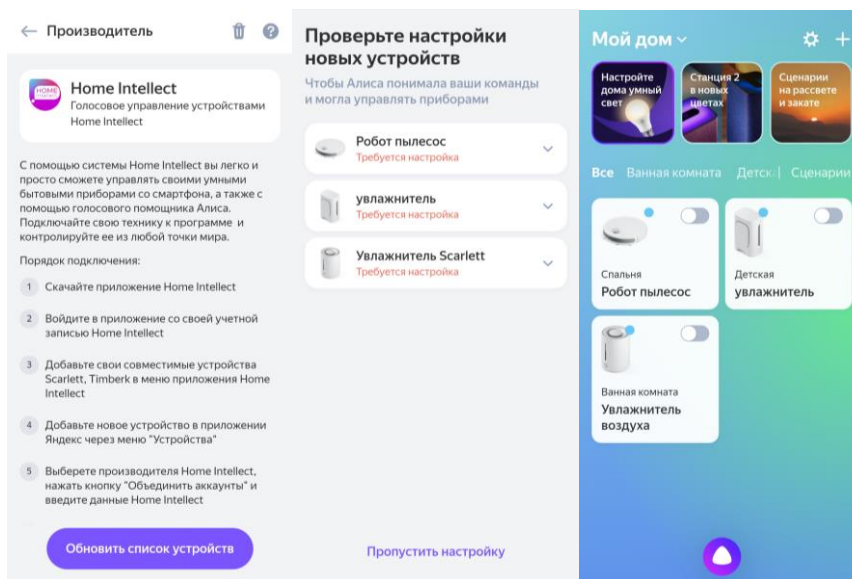

Ескертпе:

Алисаның көмегімен ақылды техниканы басқаруға арналған дауыстық пәрмендер саны шектеулі. Home Intellect қолданбасында жаңа құрылғыларды қосқан кезде, Алисада құрылғылар тізімін жаңарту қажет. Бұл үшін ҚҰРЫЛҒЫЛАР интерфейсында + түймесін басу, кейін ҚҰРЫЛҒЫНЫ ҚОСУ, Home Intellect тізімін таңдау, кейін ҚҰРЫЛҒЫЛАР ТІЗІМІН ЖАҢАРТУ түймесін басу керек.

ТАЗАЛАУ ЖӘНЕ КҮТІМ

• Тазалаудың алдында құралды қоректену жүйесінен әрқашан ажыратып тастаңыз.
СУҒА АРНАЛҒАН РЕЗЕРВУАРДЫ ЖӘНЕ (ӘРБІР ЕКІ-ҮШ АПТА ЖҰМЫСЫТАН KEЙІН).

- Резервуардың жоғарғы қақпағын алыңыз
- Резервуардан қалған суды шығарыңыз
- Резервуарды жылы сумен шайыңыз (<40°C жоғары емес).

ЫЛҒАЛДАТҚЫШТЫҢ СЫРТҚЫ БЕТІН ТАЗАЛАУ

- Ылғалдатқыштың сыртын жұмсақ, дымқыл шүберекпен сүртіңіз (<40°C).
- Бу бүріккіш бөтелкесін ағынды сумен шайыңыз.

НАЗАР: ультрадыбыс түрлендіргішін тек қана жұмсақ матамен тазалаңыз. Оған өткір немесе қатты заттарды тигізбеңіз.

НАЗАР: ультрадыбыс түрлендіргішін тазалауға химикаттарды, органикалық еріткіштер немесе агрессивті сұйықтықтарды, сонымен қатар қайрақ заттарды қолданбаңыз.

ҚАҚТАН ТАЗАРТУ

- Қатып қалған тұздардан түзілген қабатты аспаптан механикалық тәсілмен кетіруге болмайды.
- Сірке суын алыңыз да, суға араластырып, алынған қоспаны су сауытына құйыңыз. Бір литр сұйықтыққа 150 мл сірке суын қосу керек. Сірке суының орнына соданы пайдалануға болады, бір литр суға 2 ас қасық сода керек болады.
- Бүркілетін сұйықтық далаға қарай шығуы үшін аспаптың шүмегін ашық тұрған терезеге қаратып қойыңыз.
- Ылғалдағышты 30-60 минут тоққа қосып қойыңыз.
- Сода немесе сірке суы қосылған су бүркілген сайын қақты жеміреді, сондықтан процедураның соңында өңез аспаптың қабырғаларынен өзінен өзі түсіп қалады.

САҚТАУ

- Сақтау алдында құралдың электр жүйесінен ажыратылғанына және толық суынғанына көзі жеткізіңіз.
- ТАЗАЛАУ және КҮТУ бөлімінің талабтарын орындаңыз.
- Құралды жуыңыз және кептіріңіз; оны қорапқа буып-түйіңіз және құрғақ орында сақтаңыз.

ӨЗІНДІК ОЛҚЫЛЫҚТАР ЖӘНЕ ОЛАРДЫ ЖӨНДЕУ

МӘСЕЛЕ	СЕБЕП	ШЕШІМ
Құрал жұмыс істеген уақытта бөтен иіс шығады	<ol style="list-style-type: none"> 1. Дымдаушы бірінші рет қосылып тұр 2. Резервуардағы су кір 	Суды ауыстырыңыздар және су резервуарын жуыңыз, оны ашыңыз да кемінде 12 сағат кептіріңіз
Жарық индикаторы жанады, бірақ ауа келмейді және бу құралмайды	Резервуарда су өте көп	<ol style="list-style-type: none"> 1. Құралды өшіріңіз және электр жүйесінен ажыратыңыз. 2. Резервуарды шығарып, қақпақты бұрап алыңыз. Аз ғана суды төгіп, резервуардың қақпағын нығыз бұраңыз. Резервуарды құрғатып сүртіп, орнына қойыңыз. 3. Дымдаушыны электр жүйесіне тұйықтап, оны іске қосыңыз
Бу аз құрылады	Ультрадыбыс түрлендіргіші ластанған немесе резервуардағы су кір	Ультрадыбыс түрлендіргішін сүртіңіз және суды ауыстырыңыз



Өнімдегі, қораптағы және/немесе қосымша құжаттағы осындай белгі қолданылған электрлік және электрондық бұйымдар кәдімгі тұрмыстық қалдықтармен бірге шығарылмауы керек дегенді білдіреді. Оларды арнайы қабылдау бөлімшелеріне өткізу қажет.

Қалдықтарды жинау жүйелері туралы қосымша мәліметтер алу үшін жергілікті басқару органдарына хабарласыңыз.

Қалдықтарды дұрыс кәдеге жарату бағалы ресурстарды сақтауға және қалдықтарды дұрыс шығармау салдарынан адамның денсаулығына және қоршаған ортаға келетін теріс әсерлердің алдын алуға көмектеседі.

SCARLETT[®]
comfort

EAC

www.scarlett.ru