

Руководство по эксплуатации

Сушильная машина
DM-F3NGZ/WB

DEXP

НАЗНАЧЕНИЕ УСТРОЙСТВА	4
МЕРЫ ПРЕДОСТОРОЖНОСТИ	4
СХЕМА УСТРОЙСТВА	7
УСТАНОВКА	8
ПОДГОТОВКА К СУШКЕ	9
ИНСТРУКЦИЯ ПО ЭКСПЛУАТАЦИИ	10
Перед первым использованием	10
Включение	10
Выключение	10
Стандартное время сушки	10
УХОД И ОБСЛУЖИВАНИЕ	11
Очистка вытяжного фильтра	11
Очистка дверного фильтра	11
ВОЗМОЖНЫЕ ПРОБЛЕМЫ И ИХ РЕШЕНИЕ	12
ТЕХНИЧЕСКИЕ ХАРАКТЕРИСТИКИ	12
ИНФОРМАЦИЯ ОБ ЭНЕРГОЭФФЕКТИВНОСТИ	13
ПРАВИЛА И УСЛОВИЯ МОНТАЖА, ХРАНЕНИЯ, ПЕРЕВОЗКИ (ТРАНСПОРТИРОВКИ), РЕАЛИЗАЦИИ И УТИЛИЗАЦИИ	14
ДОПОЛНИТЕЛЬНАЯ ИНФОРМАЦИЯ	15

УВАЖАЕМЫЙ ПОКУПАТЕЛЬ!

Благодарим Вас за выбор нашей продукции.

Мы рады предложить Вам изделия и устройства, разработанные и изготовленные в соответствии с высокими требованиями к качеству, функциональности и дизайну. Перед началом эксплуатации внимательно прочитайте данное руководство, в котором содержится важная информация, касающаяся Вашей безопасности, а также рекомендации по правильному использованию продукта и уходу за ним. Позаботьтесь о сохранности настоящего руководства и используйте его в качестве справочного материала при дальнейшей эксплуатации изделия.

НАЗНАЧЕНИЕ УСТРОЙСТВА

Сушильная машина предназначена для использования в домашнем хозяйстве для сушки текстильных изделий и верхней одежды, пригодных для машинной сушки.

МЕРЫ ПРЕДОСТОРОЖНОСТИ

- Сушильная машина предназначена для использования только внутри помещения.
- Устройство не предназначено для использования детьми и лицами с ограниченными физическими, сенсорными или умственными способностями, кроме случаев, когда над ними осуществляется контроль другими лицами, ответственными за их безопасность. Не позволяйте детям играть с устройством.
- Сушильная машина не может использоваться для белья, для стирки которого были использованы химические вещества промышленного назначения.
- Не сушите в машине грязное белье.
- Никогда не сушите в машине белье, которое очищалось, стиралось, пропитано или запачкано горючими или легковоспламеняющимися материалами (растительное масло, ацетон, спирт, бензин, керосин, пятновыводители, скипидар, воск, краска, вещества, для удаления воска, лак для волос), если оно перед этим не было выстирано в горячей воде с надлежащим количеством стирального вещества. Недостаточное очищение текстильных изделий может привести к самовозгоранию белья, даже после завершения процесса сушки или после извлечения белья из сушильной машины.
- Не сушите в машине резиновые изделия или изделия на резиновой подошве или подкладке, подушки, набитые поролоном, латексом, пластмассовые, полиэтиленовые и бумажные изделия, шапочки для душа, водоотталкивающие изделия, многоразовые подгузники, чехлы.
- Кондиционер для белья и аналогичные средства по уходу необходимо использовать только так, как это предписано в инструкции по применению кондиционера.
- Никогда не останавливайте сушильную машину до конца цикла сушки, если только все белье сразу же не выгружается и не развешивается для охлаждения.
- Сушильную машину нельзя устанавливать за дверь, которая может захлопнуться, за раздвижной дверь, а также за дверь, направление открывания

которой противоположно направлению открывания дверцы устройства. Установку сушильной машины в помещении следует производить с учетом обязательного беспрепятственного открывания дверцы.

- Во время использования или обслуживания устройства ни в коем случае не переворачивайте его.
- Не допускайте подвода к сушильной машине воздуха, пропитанного парами горючих и легковоспламеняющихся веществ. Опасность возгорания!
- Перед тем как закладывать белье в сушильную машину освободите карманы одежды от посторонних предметов (например, зажигалок, спичек, монет).
- Не устанавливайте сушильную машину на ковролин, если высота ворса препятствует циркуляции воздуха под основанием машины.
- Во избежание опасных ситуаций поврежденный шнур питания подлежит замене производителем, его представителем по сервисному техническому обслуживанию или иным специалистом соответствующей квалификации.
- Дети до трех лет могут находиться рядом с сушильной машиной только под надзором взрослых.
- Подключайте устройство к источнику питания только после полного завершения установки.
- Перед чисткой или техническим обслуживанием необходимо отключить сушильную машину от сети питания.
- Если устройство долго не используется, отключите его от сети электропитания.
- Не прислоняйтесь к дверце устройства. Не допускайте непосредственного контакта детей и домашних животных с устройством во время работы.
- Обратите внимание, что напряжение и частота электрической сети должны соответствовать характеристикам устройства.
- Не подключайте устройство к электрической сети с меньшим напряжением, чем указано в характеристиках устройства.
- Не прикасайтесь к вилке кабеля питания мокрыми руками. Не тяните за шнур питания мокрыми руками.
- В целях Вашей безопасности разъем кабеля питания должен подключаться к двухполюсной розетке с заземляющим контактом. Внимательно проверьте и убедитесь в наличии правильного и надежного заземления Вашей розетки сети питания.
- Данная сушильная машина предназначена только для бытового использования.
- Обеспечьте соответствующую защиту шнура питания. Шнур питания должен быть хорошо зафиксирован таким образом, чтобы не задевать людей и другие предметы, и не подвергаться повреждениям. Особое внимание должно быть уделено сети питания. Вилка должна легко вставляться в розетку. Также особое внимание должно уделяться месту расположения розетки и удобству доступа к ней.
- Не допускайте перегрузки розетки и не удлинняйте кабель. Удлинение провода может вызвать пожар или удар электрическим током.
- Устанавливайте и храните сушильную машину в помещении, где она не будет подвергаться воздействию минусовых температур, воды или других погодных условий, которые могут вызвать серьезное повреждение и аннулировать действие гарантии.

- Вокруг сушильной машины должна быть обеспечена надлежащая вентиляция. Следите за тем, что в области вентиляционного отверстия не было скоплений пуха, пыли и грязи. Из-за засоренного отверстия будет снижена сила воздушного потока.
- Перед использованием сушильной машины убедитесь в том, что поблизости нет легковоспламеняющихся средств и спреев. В случае случайной утечки такого средства ни в коем случае не трогайте розетку, остановите работу машины, нажав на кнопку «пауза».
- Не используйте сушильную машину, если она повреждена, работает с перебоями, частично разобрана, в ней неисправны или отсутствуют какие-либо детали, включая поврежденный шнур и розетку питания.
- Данное устройство не предназначено для использования в коммерческих целях.
- Не устанавливайте устройство на линиях электропередач.
- Устройство не предназначено для встраивания.
- Перемещайте устройство в вертикальном положении.

ВНИМАНИЕ!

- После каждого или нескольких циклов работы сушильной машины необходимо чистить фильтр.
- Перед тем как закладывать белье в сушильную машину тщательно отжимайте его в стиральной машине. Таким образом, Вы сможете уменьшить время, необходимое для сушки, а значит и потребление электроэнергии.

СХЕМА УСТРОЙСТВА

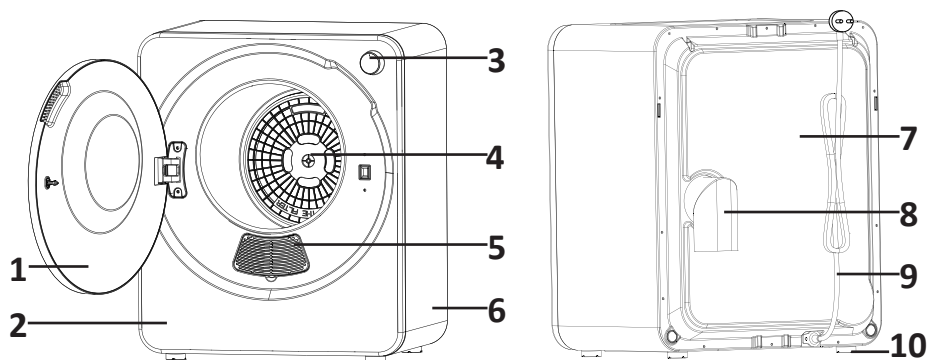

1. Дверца.
2. Передняя панель.
3. Таймер.
4. Вытяжной фильтр.
5. Дверной фильтр.
6. Корпус.
7. Задняя панель.
8. Вытяжной патрубкок.
9. Сетевой шнур.
10. Ножка.

Таймер

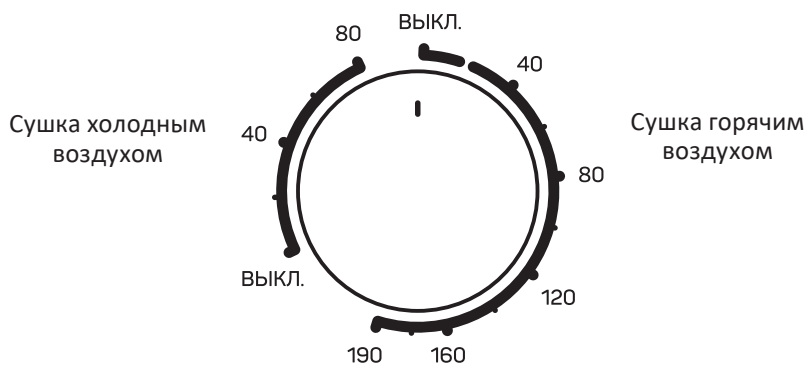

УСТАНОВКА

- Удалите все упаковочные материалы перед использованием устройства.
- Проверьте устройство на наличие видимых повреждений перед началом эксплуатации. Не используйте устройство при наличии повреждений.
- Для Вашего удобства рекомендуется устанавливать сушильную машину рядом со стиральной машиной.
- Сушильная машина должна быть установлена в чистом месте. Воздух должен свободно циркулировать вокруг устройства. Не закрывайте воздухозаборные отверстия на задней части машины.
- Чтобы свести к минимуму вибрацию и шум при использовании устройства, его следует размещать на твердой и ровной поверхности.
- Не снимайте ножки сушильной машины. Не устанавливайте устройство на ковровое покрытие и другие типы пола, которые могут препятствовать свободной циркуляции воздуха под днищем устройства.
- Рабочая температура устройства от 5 °С до 35 °С.
- Установите вытяжной патрубок, как показано на схеме.

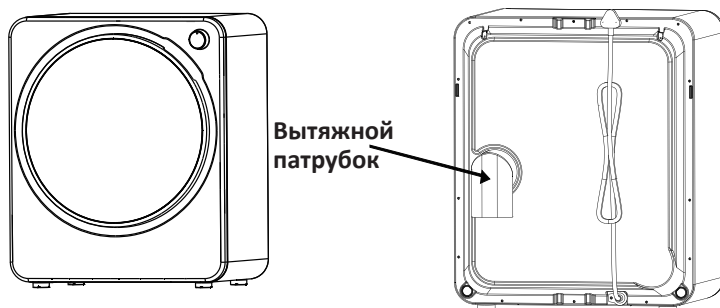





- Перед тем как загружать белье в сушильную машину застегните молнии, защелки, кнопки, пуговицы, и т.д.
- Для получения желаемого результата сортируйте белье согласно типу ткани и режиму сушки.
- Не пересушивайте белье, так как это может привести к появлению складок на ткани.
- Не кладите темную одежду вместо со светлыми ворсистыми изделиями (например, полотенце).
- Перед сушкой выверните вещи наизнанку.
- Трикотажные вещи могут немного сесть во время сушки.
- Для предотвращения появления статического электричества после сушки Вы можете добавить кондиционер во время стирки или использовать специальное смягчающее средство для машинной сушки.
- По окончании сушки извлекайте одежду из машины.
- Если одежда все еще влажная, оставьте ее сушиться не более 30 минут. Дополнительное время сушки может потребоваться для многослойной одежды, например, на воротниках и манжетах.
- Снимите с одежды все металлические предметы (например, шпильки, булавки) перед сушкой.
- Перед сушкой удалите стойкие пятна с одежды специальным моющим средством.

Одежда, не подходящая для сушки

- Одежда из тонких тканей (тюлевые занавески), шерстяные ткани, шелк, искусственные материалы с металлическими деталями и нейлоновые изделия.
- Крупные изделия, такие как куртка, пуховое одеяло, спальный мешок и любая одежда из губчатой резины и т. д.

Символы на ярлыках одежды

	Изделие можно сушить в сушильной машине
	Сушка при высокой температуре
	Сушка при низкой температуре
	Запрещена сушка в сушильной машине

ИНСТРУКЦИЯ ПО ЭКСПЛУАТАЦИИ

Перед первым использованием

- Подключите устройство к сети. Извлеките все посторонние предметы из барабана.
- Загрузите в барабан несколько влажных вещей для сушки в течение 30 минут.

Включение

- Включите устройство и откройте дверцу.
- Загрузите вещи в барабан и равномерно их распределите.
- Закройте дверцу и убедитесь, что одежда не застряла между дверцей и передней панелью.



Выключение

- После сушки горячим воздухом устройство обработает вещи холодным воздухом.
- Если вы хотите извлечь одежду во время сушки горячим воздухом, ее необходимо сначала охладить.
- После сушки одежда может генерировать статическое электричество вследствие трения, это нормальное явление.
- Выключите устройство по окончании работы.

Стандартное время сушки

- Хлопок и лен: барабан можно заполнить полностью.
- Синтетическое волокно: количество одежды не должно превышать половины вместимости барабана.
- Шелк и шерсть: количество одежды не должно превышать одной четверти вместимости барабана.
- Уменьшите количество одежды, склонной к складкам.

Вес белья, кг	Время сушки*, мин.
2,5	170
2	140
1,5	110
1	90
0,5	60

*Включая 20-минутную сушку холодным воздухом.

УХОД И ОБСЛУЖИВАНИЕ

- Перед очисткой и обслуживаем отключайте устройство от сети.
- Очищайте корпус устройства с помощью воды и мягкого моющего средства, а затем тщательно вытрите его насухо.
- Не используйте спирт, растворители и абразивные вещества для очистки внешних поверхностей корпуса.
- Регулярно очищайте внутреннюю поверхность дверцы от загрязнений.

Очистка вытяжного фильтра

Очищайте фильтр после каждого использования:

- Держась пальцами за 4 отверстия, расположенных в центре корпуса фильтра, извлеките фильтр.
- Фильтр в сборе состоит из корпуса фильтра, основного фильтра и вытяжного фильтра. Разберите его.
- С помощью мягкой щетки или воды очистите фильтр от загрязнений.
- После очистки соберите фильтр и установите его на место.

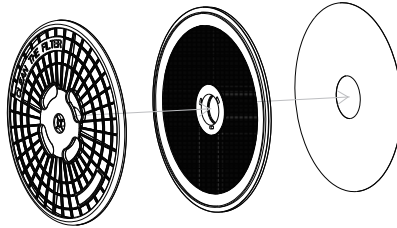

Очистка дверного фильтра

Очищайте фильтр каждый месяц:

- Аккуратно надавите на нижний край корпуса фильтра и выньте его.
- Выньте хлопчатобумажный фильтр из сетки фильтра, удалите загрязнения с помощью пылесоса или воды, высушите фильтр и установите на место.

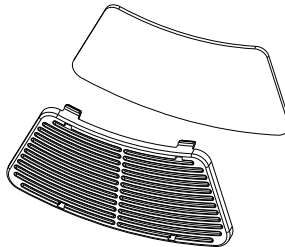

ВОЗМОЖНЫЕ ПРОБЛЕМЫ И ИХ РЕШЕНИЕ

Проблема	Возможное причина	Решение
Таймер не работает	Отсутствует подключение к сети	Подключите устройство к электросети
Барабан не вращается	Отсутствует подключение к электросети	Подключите устройство к электросети
	Дверца открыта	Закройте дверцу
Не работает сушка горячим воздухом	Таймер установлен на сушку холодным воздухом	Поверните таймер в соответствующее положение
Одежда осталась влажной	Фильтры засорены	Очистите фильтры
	Вещи не были достаточно отжаты при стирке	Отожмите вещи
	Загружено слишком много одежды в машину	Уменьшите количество одежды

ТЕХНИЧЕСКИЕ ХАРАКТЕРИСТИКИ

- Модель: DM-F3NGZ/WB.
- Торговая марка: DEXP.
- Максимальная загрузка белья: 2,5 кг.
- Параметры питания: 220–240 В ~ 50 Гц.
- Номинальная мощность: 950 Вт.
- Мощность двигателя: 140 Вт.
- Объем барабана: 42 л.
- Вес нетто: 16 кг.
- Габариты: 500 × 400 × 600 мм.

ИНФОРМАЦИЯ ОБ ЭНЕРГОЭФФЕКТИВНОСТИ

энергетическая эффективность
сушильной машины/кептіргіш
машинаның энергия тиімділігі

Производитель/Өндіруші

DEXP

Модель/Үлгісі

DM-F3NGZ/WB



СРЕДНЕВЗВЕШЕННОЕ
КОЛИЧЕСТВО
ПОТРЕБЛЯЕМОЙ ЭНЕРГИИ
ТҰТЫНЫЛАТЫН
ЭНЕРГИЯНЫҢ ОРТАША
ӨЛШЕМДІ КӨЛЕМІ

185
кВт·ч/год
кВт·с/жыл

Icon representing energy consumption.

120
мин/цикл

2.5
кг

62
дБ

ABCDEFG

ПРАВИЛА И УСЛОВИЯ МОНТАЖА, ХРАНЕНИЯ, ПЕРЕВОЗКИ (ТРАНСПОРТИРОВКИ), РЕАЛИЗАЦИИ И УТИЛИЗАЦИИ

- Устройство не требует какого-либо монтажа или постоянной фиксации.
- Хранение устройства должно производиться в упаковке в отапливаемых помещениях у изготовителя и потребителя при температуре воздуха от 5 °С до 40 °С и относительной влажности воздуха не более 80%. В помещениях не должно быть агрессивных примесей (паров кислот, щелочей), вызывающих коррозию.
- Для обеспечения корректной транспортировки устройства необходимо соблюдение следующих требований:
 - извлеките из устройства все внутренние принадлежности, если они есть, и упакуйте их отдельно;
 - убедитесь в правильности упаковки устройства для сохранения его работоспособности и внешнего вида (крупногабаритную технику необходимо обернуть в полиэтиленовую или пузырчатую пленку с подкладками из гофрированного картона в критических местах);
 - надежно зафиксируйте устройство ремнями, чтобы исключить возможность его перемещения по транспортному средству;
 - для полного исключения воздействия внешней среды используйте только крытый транспорт;
 - обеспечьте крайне осторожное обращение с упаковкой при выполнении погрузочно-разгрузочных работ.
- Устройство требует бережного обращения, оберегайте его от воздействия пыли, грязи, ударов, влаги, огня и т.д.
- Реализация устройства должна производиться в соответствии с местным законодательством.
- После окончания срока службы изделия его нельзя выбрасывать вместе с обычным бытовым мусором. Вместо этого оно подлежит сдаче на утилизацию в соответствующий пункт приема электрического и электронного оборудования для последующей переработки и утилизации в соответствии с федеральным или местным законодательством. Обеспечивая правильную утилизацию данного продукта, Вы помогаете сберечь природные ресурсы и предотвращаете ущерб для окружающей среды и здоровья людей, который возможен в случае ненадлежащего обращения. Более подробную информацию о пунктах приема и утилизации данного продукта можно получить в местных муниципальных органах или на предприятии по вывозу бытового мусора.
- При обнаружении неисправности устройства следует немедленно обратиться в авторизованный сервисный центр или утилизировать устройство.

ДОПОЛНИТЕЛЬНАЯ ИНФОРМАЦИЯ

Изготовитель: Чжуншань Галанз Консьюмер Электрик Эпплайенсис Ко., Лтд.
Промзона Масинь, вост. шоссе Синпу, Хуанпу, г. Чжуншань, пров. Гуандун, Китай.

Manufacturer: Zhongshan Galanz Consumer Electric Appliances Co., Ltd.
Maxin Industrial Zone, Xingpu East Road, Huangpu Town, Zhongshan City, Guangdong Province, P.R.China
Сделано в Китае.

Импортер в России / уполномоченное изготовителем лицо: ООО «ДНС ЛОДЖИСТИК».

690068, Россия, Приморский край, г. Владивосток, проспект 100-летия Владивостока, дом 155, корпус 3, офис 5.

Адрес электронной почты: dns-logistic.llc@mail.dlogistix.com

Товар соответствует требованиям ТР ТС (ЕАЭС).

Спецификации, информация о продукте и его внешний вид могут быть изменены без предварительного уведомления пользователя в целях улучшения качества нашей продукции.

Адрес в интернете: www.dexp.club



Товар изготовлен (мм.гггг.) / Тауар жасалған күні (аа.жжжж): _____ V.6

ГАРАНТИЙНЫЙ ТАЛОН

SN/IMEI: _____

Дата постановки на гарантию: _____

Производитель гарантирует бесперебойную работу устройства в течение всего гарантийного срока, а также отсутствие дефектов в материалах и сборке. Гарантийный период исчисляется с момента приобретения изделия и распространяется только на новые продукты.

В гарантийное обслуживание входит бесплатный ремонт или замена элементов, вышедших из строя не по вине потребителя в течение гарантийного срока при условии эксплуатации изделия согласно руководству пользователя. Ремонт или замена элементов производится на территории уполномоченных сервисных центров.

Срок гарантии: 24 мес.

Срок эксплуатации: 120 мес.

Актуальный список сервисных центров по адресу:

<https://www.dns-shop.ru/service-center/>

Гарантийные обязательства и бесплатное сервисное обслуживание не распространяются на перечисленные ниже принадлежности, входящие в комплектность товара, если их замена не связана с разборкой изделия:

- Элементы питания (батарейки) для ПДУ (Пульт дистанционного управления).
- Соединительные кабели, антенны и переходники для них, наушники, микрофоны, устройства «HANDS-FREE»; носители информации различных типов, программное обеспечение (ПО) и драйверы, поставляемые в комплекте (включая, но не ограничиваясь ПО, предустановленным на накопитель на жестких магнитных дисках изделия), внешние устройства ввода-вывода и манипуляторы.
- Чехлы, сумки, ремни, шнуры для переноски, монтажные приспособления, инструменты, документацию, прилагаемую к изделию.
- Расходные материалы и детали, подвергающиеся естественному износу.



Производитель не несет гарантийных обязательств в следующих случаях:

- Истек Гарантийный срок.
- Если изделие, предназначенное для личных (бытовых, семейных) нужд, использовалось для осуществления предпринимательской деятельности, а также в иных целях, не соответствующих его прямому назначению.
- Производитель не несет ответственности за возможный материальный, моральный и иной вред, понесенный владельцем изделия и/или третьими лицами, вследствие нарушения требований руководства пользователя при использовании, не соблюдения рекомендаций по установке и обслуживанию изделия, правил подключения (короткие замыкания, возникшие также в результате воздействия несоответствующего сетевого напряжения, как на само изделие, так и на изделия, сопряженные с ним), хранения и транспортировки изделия.
- Все случаи механического повреждения: сколы, трещины, деформации, следы ударов, вмятины, замятия и др., полученные в процессе эксплуатации изделия.
- Имеются следы сторонней модификации, несанкционированного ремонта лицами, не уполномоченными для проведения таких работ. Если дефект вызван изменением конструкции или схемы изделия, подключением внешних устройств, не предусмотренных Производителем, использованием устройства, не имеющего сертификата соответствия согласно законодательству Российской Федерации.
- Если дефект изделия вызван действием непреодолимой силы (природных стихий, пожаров, наводнений, землетрясений, бытовых факторов и прочих ситуаций, не зависящих от Производителя), либо действиями третьих лиц, которые Производитель не мог предвидеть.
- Дефект вызван попаданием внутрь изделия посторонних предметов, инородных тел, веществ, жидкостей, насекомых или животных, воздействием агрессивных сред, высокой влажности, высоких температур, которые привели к полному или частичному выходу из строя изделия.
- Отсутствует или не соответствует идентификация изделия (серийный номер). Если повреждения (недостатки) вызваны воздействием вредоносного программного обеспечения; установкой, сменой или удалением паролей (кодов), приведшим к отсутствию доступа к программным ресурсам изделия, без возможности их сброса/восстановления, ввиду отсутствия предоставления данной услуги поставщиком ПО.
- Если дефекты работы вызваны несоответствием стандартам или техническим регламентам питающих, кабельных, телекоммуникационных сетей, мощности радиосигнала, в том числе из-за особенностей рельефа и других подобных внешних факторов, использования изделия на границе или вне зоны действия сети.
- Если повреждения вызваны использованием нестандартных (неоригинальных) и/или некачественных (поврежденных) расходных материалов, принадлежностей, запасных частей, элементов питания, носителей информации различных типов (включая, CD, DVD диски, карты памяти, SIM карты, картриджи).
- Если недостатки вызваны получением, установкой и использованием несовместимого контента (мелодии, графика, видео и другие файлы, приложения Java и подобные им программы).
- На ущерб, причиненный другому оборудованию, работающему в сопряжении с данным изделием.



