

Руководство по эксплуатации

Аэрогриль
FamilyFry DAF-2208D

DEXP

Перед первым использованием



Удалите все упаковочные материалы и помойте чашу с моющим средством.



Высушите и установите ее на место.



Включите аэрогриль на 30 минут при температуре 200 °С.



Снова вымойте чашу.

Примечание: при первом использовании устройства возможно появление небольшого количества дыма или запаха. Это нормально и не является неисправностью.

Содержание

Назначение устройства	5
Меры предосторожности	5
Схема устройства	7
Панель управления	7
Инструкция по эксплуатации.....	8
Перед первым использованием.....	8
Начало работы.....	8
Настройка температуры и времени приготовления	8
Защита устройства от перегрева	8
Режимы приготовления.....	9
Очистка и уход	9
Возможные проблемы и их решения	10
Коды ошибок.....	10
Технические характеристики.....	11
Комплектация	11
Правила и условия монтажа, хранения, перевозки (транспортировки), реализации и утилизации	11
Дополнительная информация	12

Уважаемый покупатель!

Благодарим Вас за выбор нашей продукции.

Мы рады предложить Вам изделия и устройства, разработанные и изготовленные в соответствии с высокими требованиями к качеству, функциональности и дизайну. Перед началом эксплуатации внимательно прочитайте данное руководство, в котором содержится важная информация, касающаяся Вашей безопасности, а также рекомендации по правильному использованию продукта и уходу за ним. Позаботьтесь о сохранности настоящего руководства и используйте его в качестве справочного материала при дальнейшей эксплуатации изделия.

Назначение устройства

Аэрогриль — это портативное устройство, предназначенное для приготовления блюд при помощи потоков горячего воздуха.

Меры предосторожности

- Внимательно прочитайте данное руководство перед использованием устройства и сохраните его для дальнейших обращений.
- Используйте устройство только по назначению.
- Данное устройство предназначено для использования в бытовых и других похожих условиях, например: в кухнях для персонала в магазинах, офисах и в других рабочих помещениях; в жилых домах на фермах, отелях, мотелях и в других жилых помещениях; в мини-гостиницах (типа «ночлег и завтрак»); в общественном питании.
- Перед подключением устройства к источнику питания убедитесь, что параметры Вашей домашней электросети соответствуют его техническим характеристикам. Подключайте устройство только к заземленной розетке.
- Не используйте данное устройство в непосредственной близости от источников воды. Никогда не подставляйте устройство под струю воды и не погружайте его в воду.
- Не размещайте устройство и шнур питания вблизи нагревательных элементов, газовых конфорок и т.д.
- Устанавливайте устройство только на ровных и устойчивых поверхностях, не размещайте его на краю стола.
- Некоторые части устройства в процессе работы сильно нагреваются. Не касайтесь горячих поверхностей.
- Всегда выключайте устройство перед отключением его от сети. Отключайте устройство от сети за изолированную вилку, не тяните за сам шнур.
- Не тяните и не перемещайте устройство за шнур. Не сгибайте и не наматывайте шнур вокруг устройства. Также не допускайте, чтобы шнур питания перегибался через край столешницы, касался горячих поверхностей или острых углов.
- Не перемещайте устройство, подключенное к сети — сначала отсоедините сетевой шнур.
- Перед эксплуатацией устройства проверьте, что чаша установлена правильно. Использование устройства с неверно установленной чашей может привести к его поломке. Не включайте устройство, не установив чашу.

- Не оставляйте устройство без присмотра во время работы.
- Не включайте аэрогриль, если его чаша пуста.
- Не накрывайте устройство во время работы и не блокируйте вентиляционные отверстия во избежание перегрева и поломки.
- Во избежание ожога не приближайте лицо и руки к отверстию для выхода пара во время работы устройства.
- Данное устройство не рассчитано на управление при помощи программного модуля, внешнего таймера или пульта дистанционного управления.
- Отключайте устройство от сети питания, если оно не используется, а также перед чисткой, в случае обнаружения неисправности и во время грозы.
- Во избежание ожогов соблюдайте осторожность при перемещении устройства, наполненного горячими жидкостями, маслом и т.д.
- Запрещается помещать в чашу аэрогриля картон, пластик, бумагу и другие легковоспламеняющиеся материалы.
- Не используйте аксессуары, не рекомендованные производителем.
- Оберегайте устройство от воздействия острых предметов, абразивных составов и других объектов, которые могут его повредить.
- Не разбирайте устройство самостоятельно во избежание поражения электрическим током. Данное устройство не содержит элементов, обслуживаемых пользователем. Обслуживание и ремонт должны производиться только квалифицированными специалистами авторизованного сервисного центра.
- Не используйте устройство в случае повреждения шнура питания, вилки или других деталей. Следите, чтобы шнур или штепсельная вилка не касались горячих поверхностей.
- Устройство не предназначено для использования детьми и лицами с ограниченными физическими, сенсорными или умственными способностями, кроме случаев, когда над ними осуществляется контроль другими лицами, ответственными за их безопасность. Не позволяйте детям играть с устройством.
- Это устройство отвечает всем стандартам электромагнитной безопасности. Тем не менее, если Вы пользуетесь кардиостимулятором или другими электрическими имплантатами (инсулиновой помпой и др.), дополнительно проконсультируйтесь с Вашим лечащим врачом.
- Данное устройство не предназначено для использования в коммерческих целях.

Схема устройства

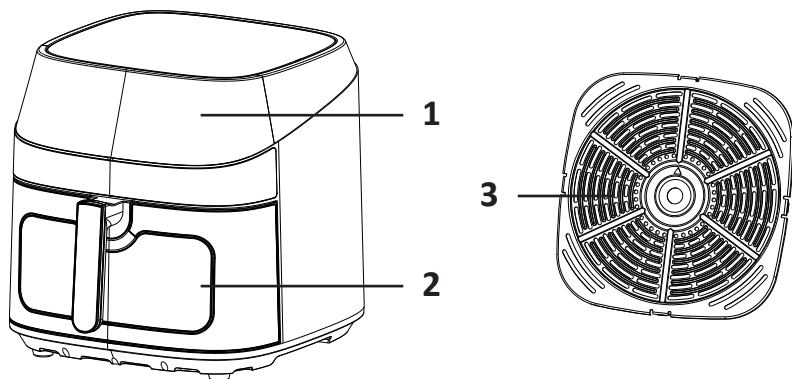

1. Панель управления.
2. Чаша.
3. Решетка для гриля.

Панель управления

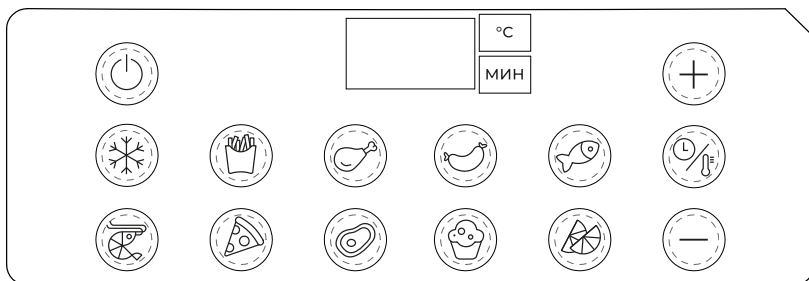

	Кнопка питания		Кнопка режима «Колбаски»
	Кнопка увеличения температуры/времени		Кнопка режима «Рыба»
	Кнопка уменьшения температуры/времени		Кнопка режима «Креветки»
	Кнопка температуры/времени		Кнопка режима «Пицца»
	Кнопка режима «Разморозка»		Кнопка режима «Стейк»
	Кнопка режима «Картофель фри»		Кнопка режима «Выпечка»
	Кнопка «Курица»		Кнопка режима «Фрукты»

Инструкция по эксплуатации



Перед первым использованием

1. Удалите все упаковочные материалы.
2. Промойте чашу и решетку для гриля теплой водой, протрите корпус устройства влажной мягкой тканью с нейтральным моющим средством и дайте полностью высохнуть.
3. Разместите аэрогриль на ровной устойчивой поверхности.
4. Оставьте вокруг устройства достаточно места для выхода воздуха — не менее 10 см с каждой стороны.
5. Подключите устройство к электросети.
6. Разогрейте аэрогриль в течение 5 минут для удаления остатков заводских материалов. Появление неприятного запаха при первом использовании — нормальное явление и не является неисправностью. Протрите устройство насухо мягкой тканью.



Начало работы

1. Поместите продукты в чашу.
2. Установите чашу в аэрогриль и настройте желаемые температуру и время приготовления или выберите предустановленный режим приготовления.
3. Нажмите кнопку «» для начала приготовления.
4. По окончании приготовления прозвучит сигнал, на дисплее отобразится «OFF», вентилятор остановится через 60 секунд.
5. Извлеките чашу из аэрогриля и поставьте на термостойкую поверхность.

Примечания

- По окончании работы сигнал прозвучит 5 раз. Чтобы отключить его, нажмите на кнопку «».
- Если необходимо остановить или выключить устройство в процессе работы, нажмите и удерживайте кнопку «».
- Для лучшего результата рекомендуется предварительно разогреть аэрогриль в течение 5–10 минут перед началом приготовления.

Настройка температуры и времени приготовления

1. Чтобы настроить температуру приготовления, нажмите на кнопку «».
2. Нажимайте на кнопки «+» и «-», чтобы изменить значение с шагом 5 °С.
3. Чтобы настроить время приготовления, нажмите на кнопку «» повторно.
4. Нажимайте на кнопки «+» и «-», чтобы изменить значение с шагом 1 мин.
5. Нажмите на кнопку «» для подтверждения настроек.

Защита устройства от перегрева

По окончании работы, при паузе или отмене программы приготовления вентилятор продолжит работать еще в течение 60 секунд для защиты устройства от перегрева (скорость работы вентилятора зависит от установленной температуры приготовления).

Режимы приготовления

Режим приготовления	Температура, °C	Время, мин
	80	10
	180	20
	200	20
	175	15
	180	15
	190	6
	180	15
	200	15
	170	25
	80	90 – 120

Очистка и уход

- Перед очисткой отсоедините устройство от электросети и убедитесь, что оно полностью остыло.
- Очищайте устройство после каждого использования, чтобы продлить срок его службы.
- Не используйте для очистки устройства растворитель, отбеливатель, а также другие едкие или абразивные чистящие вещества. Не используйте жесткие щетки (нейлоновые, металлические и т.д.), так как это может повредить поверхность устройства и негативно сказаться на его работе.
- Никогда не погружайте корпус устройства в воду.
- Протрите внутреннюю и внешнюю поверхность аэрогриля мягкой влажной тканью, смоченной в нейтральном моющем средстве.
- Промойте все аксессуары теплой водой с использованием нейтрального моющего средства. Чашу и решетку для гриля можно мыть в посудомоечной машине (при температуре не выше 70 °C).
- После очистки дайте устройству полностью высохнуть.

Возможные проблемы и их решения

Проблема	Возможная причина	Возможное решение
Устройство не работает	Отсутствует питание	Убедитесь, что шнур питания подключен к заземленной розетке
	Чаша неплотно установлена в устройство	Вытащите чашу из устройства, а затем установите обратно
Продукты не прожарились	Слишком много продуктов в чаше	Разделите продукты на порции
	Слишком низкая температура приготовления	Отрегулируйте температуру приготовления
	Слишком короткое время приготовления	Увеличьте время приготовления
Неравномерное приготовление продуктов	Отсутствие встряхивания во время приготовления	Разделите слипшиеся продукты и встряхивайте чашу во время готовки
Отсутствие хрустящей корочки	Используются неподходящие продукты	Используйте подходящие для аэрогриля продукты или смажьте продукты небольшим количеством масла
Чаша не устанавливается в устройство	Слишком много продуктов в чаше	Разделите продукты на порции
	Неправильная установка чаши	Вытащите чашу из устройства, а затем установите обратно
От устройства исходит белый дым	Приготовление блюд с большим количеством жира	Это нормальное явление
	Устройство загрязнено	Очищайте устройство после каждого использования

Коды ошибок

При появлении на дисплее кода ошибки отключите устройство от электросети и дайте ему остыть. Если ошибка не исчезает, обратитесь в авторизованный сервисный центр с целью ремонта.

Код ошибки	Причина
E1	Короткое замыкание верхнего датчика температуры
E2	Разрыв цепи верхнего датчика температуры
E3	Перегрев верхнего датчика температуры
E4	Короткое замыкание нижнего датчика температуры
E5	Разрыв цепи нижнего датчика температуры
E6	Перегрев нижнего датчика температуры

Технические характеристики

- Модель: DAF-2208D.
- Торговая марка: DEXP.
- Параметры питания: 220–240 В ~ 50–60 Гц.
- Мощность: 2200 Вт.
- Объем чаши: 8 л.
- Диапазон рабочей температуры: 80–200 °С.
- Длина провода: 1,5 м.
- Покрытие чаши: керамика (подходит для посудомоечной машины).
- Количество автоматических программ приготовления: 10.
- Материал корпуса: нержавеющая сталь, пластик
- Максимальное время приготовления: до 120 мин (в режиме «Фрукты»).
- Управление: сенсорное.
- Тип крепления шнура питания: Y.
- Класс защиты от поражения электрическим током: I.
- Область применения: бытовое.

Комплектация

- Устройство.
- Решетка для гриля.
- Форма для выпекания бумажная — 50 шт.
- Щипцы кухонные.
- Руководство по эксплуатации.

Правила и условия монтажа, хранения, перевозки (транспортировки), реализации и утилизации

- Устройство не требует какого-либо монтажа или постоянной фиксации.
- Хранение устройства должно производиться в упаковке в отапливаемых помещениях у изготовителя и потребителя при температуре воздуха от 5 °С до 40 °С и относительной влажности воздуха не более 80%. В помещениях не должно быть агрессивных примесей (паров кислот, щелочей), вызывающих коррозию.
- Перевозка устройства должна осуществляться в сухой среде.
- Устройство требует бережного обращения, оберегайте его от воздействия пыли, грязи, ударов, влаги, огня и т.д.
- Реализация устройства должна производиться в соответствии с местным законодательством.
- После окончания срока службы изделия его нельзя выбрасывать вместе с обычным бытовым мусором. Вместо этого оно подлежит сдаче на утилизацию в соответствующий пункт приема электрического и электронного оборудования для последующей переработки и утилизации в соответствии с федеральным или местным законодательством.
- При обнаружении неисправности устройства следует немедленно обратиться в авторизованный сервисный центр или утилизировать устройство.

Дополнительная информация

Manufacturer: Ningbo Vasion Electric Appliance Co., Ltd.
No.3, Sitangjiang Road, Gaoqiao Village, Xinpu Town, Cixi City, Zhejiang Prov., China.

Изготовитель: Нинбо Вэйжн Электрик Эпплайенс Ко., Лтд.
№3, шоссе Сытанцзян, д. Гаоцяо, Синьпу, г. Цыси, пров. Чжэцзян, Китай.

Сделано в Китае.

Импортер в России / уполномоченное изготовителем лицо: ООО «ДНС Ритейл».
690068, Россия, Приморский край, г. Владивосток, проспект 100-летия Владивостока,
дом 155, корпус 3, офис 5.

Адрес электронной почты: dnsretail@mail.dlogistix.com

Товар соответствует требованиям ТР ТС (ЕАЭС).

Спецификации, информация о продукте и его внешний вид могут быть изменены без предварительного уведомления пользователя в целях улучшения качества нашей продукции.



Товар изготовлен (мм.гггг): _____ V.1

Гарантийный талон

SN/IMEI: _____

Дата постановки на гарантию: _____

Производитель гарантирует бесперебойную работу устройства в течение всего гарантийного срока, а также отсутствие дефектов в материалах и сборке. Гарантийный период исчисляется с момента приобретения изделия и распространяется только на новые продукты.

В гарантийное обслуживание входит бесплатный ремонт или замена элементов, вышедших из строя не по вине потребителя в течение гарантийного срока при условии эксплуатации изделия согласно руководству пользователя. Ремонт или замена элементов производится на территории уполномоченных сервисных центров.

Срок гарантии: 24 мес.

Срок эксплуатации: 36 мес.

Актуальный список сервисных центров по адресу:

<https://www.dns-shop.ru/service-center/>

Гарантийные обязательства и бесплатное сервисное обслуживание не распространяются на перечисленные ниже принадлежности, входящие в комплектность товара, если их замена не связана с разборкой изделия:

- Элементы питания (батарейки) для ПДУ (Пульт дистанционного управления).
- Соединительные кабели, антенны и переходники для них, наушники, микрофоны, устройства «HANDS-FREE»; носители информации различных типов, программное обеспечение (ПО) и драйверы, поставляемые в комплекте (включая, но не ограничиваясь ПО, предустановленным на накопитель на жестких магнитных дисках изделия), внешние устройства ввода-вывода и манипуляторы.
- Чехлы, сумки, ремни, шнуры для переноски, монтажные приспособления, инструменты, документацию, прилагаемую к изделию.
- Расходные материалы и детали, подвергающиеся естественному износу.



Производитель не несет гарантийных обязательств в следующих случаях:

- Истек Гарантийный срок.
- Если изделие, предназначенное для личных (бытовых, семейных) нужд, использовалось для осуществления предпринимательской деятельности, а также в иных целях, не соответствующих его прямому назначению.
- Производитель не несет ответственности за возможный материальный, моральный и иной вред, понесенный владельцем изделия и/или третьими лицами, вследствие нарушения требований руководства пользователя при использовании, несоблюдения рекомендаций по установке и обслуживанию изделия, правил подключения (короткие замыкания, возникшие также в результате воздействия несоответствующего сетевого напряжения, как на само изделие, так и на изделия, сопряженные с ним), хранении и транспортировки изделия.
- Все случаи механического повреждения: сколы, трещины, деформации, следы ударов, вмятины, замятия и др., полученные в процессе эксплуатации изделия.
- Имеются следы сторонней модификации, несанкционированного ремонта лицами, не уполномоченными для проведения таких работ. Если дефект вызван изменением конструкции или схемы изделия, подключением внешних устройств, не предусмотренных Производителем, использованием устройства, не имеющего сертификата соответствия согласно местному законодательству.
- Если дефект изделия вызван действием непреодолимой силы (природных стихий, пожаров, наводнений, землетрясений, бытовых факторов и прочих ситуаций, не зависящих от Производителя), либо действиями третьих лиц, которые Производитель не мог предвидеть.
- Дефект вызван попаданием внутрь изделия посторонних предметов, инородных тел, веществ, жидкостей, насекомых или животных, воздействием агрессивных сред, высокой влажности, высоких температур, которые привели к полному или частичному выходу из строя изделия.
- Отсутствует или не соответствует идентификация изделия (серийный номер). Если повреждения (недостатки) вызваны воздействием вредоносного программного обеспечения; установкой, сменой или удалением паролей (кодов), приведшим к отсутствию доступа к программным ресурсам изделия, без возможности их сброса/восстановления, ввиду отсутствия предоставления данной услуги поставщиком ПО.
- Если дефекты работы вызваны несоответствием стандартам или техническим регламентам питающих, кабельных, телекоммуникационных сетей, мощности радиосигнала, в том числе из-за особенностей рельефа и других подобных внешних факторов, использования изделия на границе или вне зоны действия сети.
- Если повреждения вызваны использованием нестандартных (неоригинальных) и/или некачественных (поврежденных) расходных материалов, принадлежностей, запасных частей, элементов питания, носителей информации различных типов (включая CD, DVD диски, карты памяти, SIM-карты, картриджи).
- Если недостатки вызваны получением, установкой и использованием несовместимого контента (мелодии, графика, видео и другие файлы, приложения Java и подобные им программы).
- На ущерб, причиненный другому оборудованию, работающему в сопряжении с данным изделием.



