

EasyCut 23/18V P4A
Art. 14700

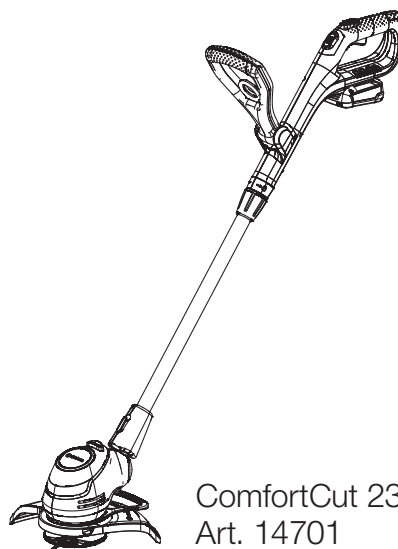

ComfortCut 23/18V P4A
Art. 14701

RU Инструкция по эксплуатации
Аккумуляторный триммер

A1

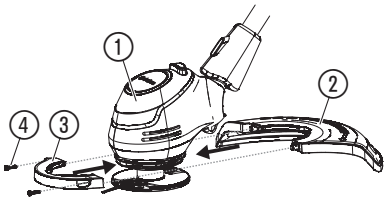

A2

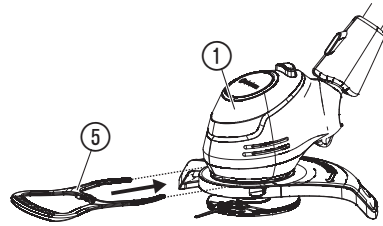

A3

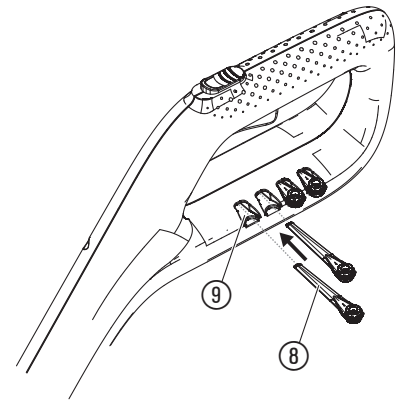

O1

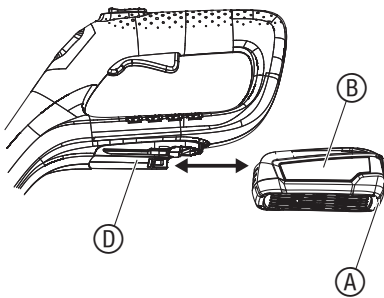

O2

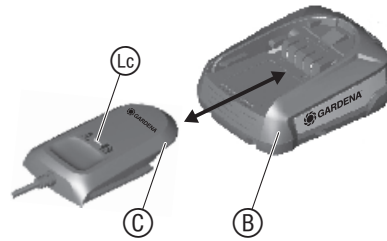

O4

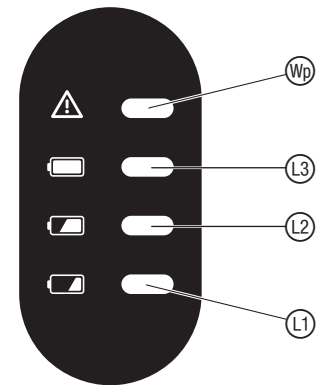

O3

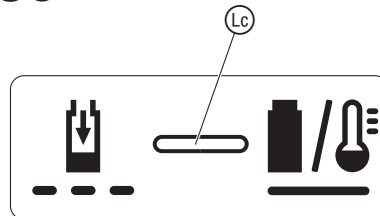

O5



O6

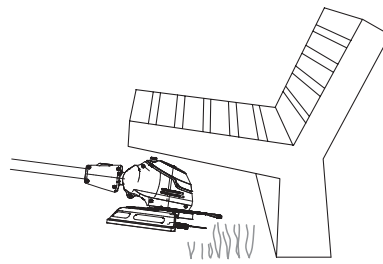

O7

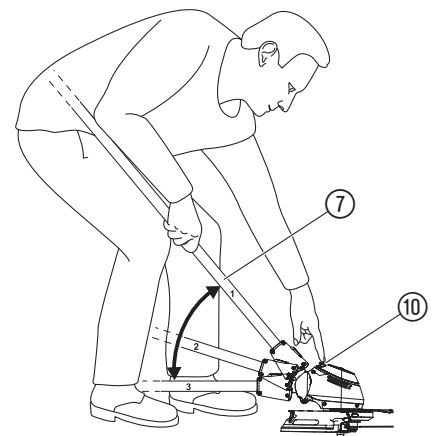

O8

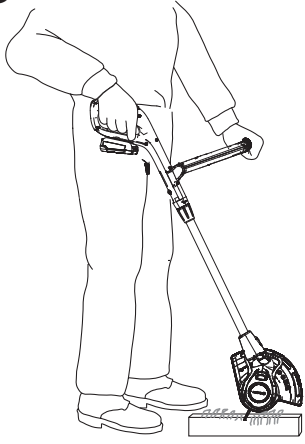

O10

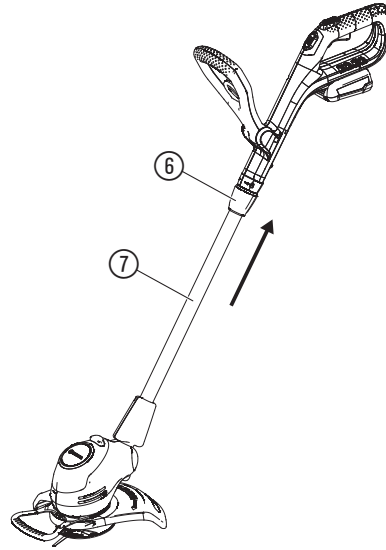

O11

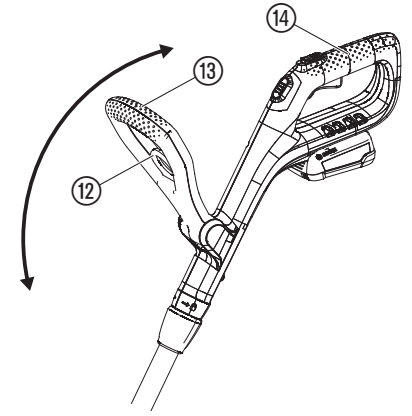

O9

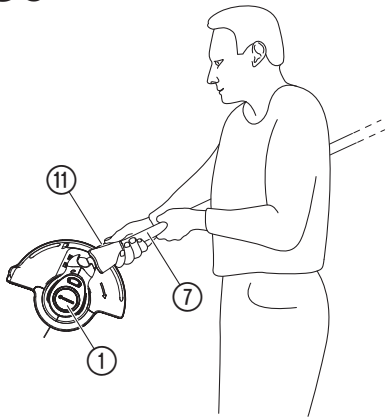

O12

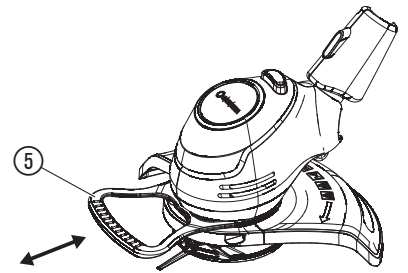

O13

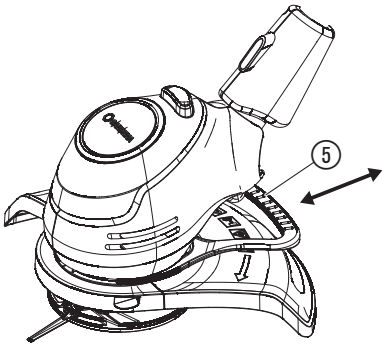

O14

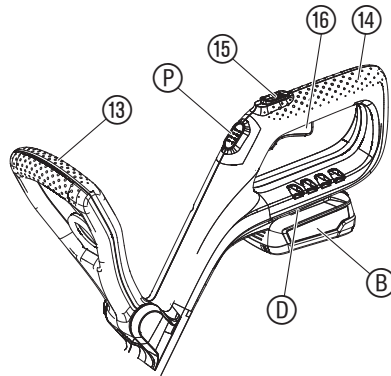

M1

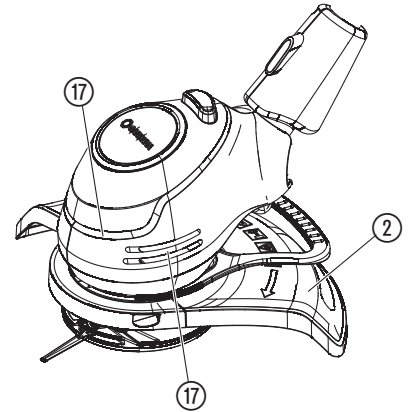

T1

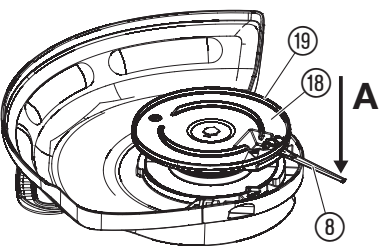

T2

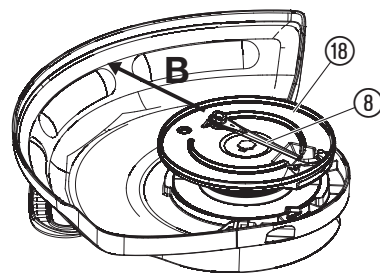

RU Аккумуляторный триммер

1. БЕЗОПАСНОСТЬ	80
2. МОНТАЖ	82
3. ЭКСПЛУАТАЦИЯ	82
4. ТЕХНИЧЕСКОЕ ОБСЛУЖИВАНИЕ	83
5. ХРАНЕНИЕ	84
6. УСТРАНЕНИЕ НЕИСПРАВНОСТЕЙ	84
7. ТЕХНИЧЕСКИЕ ДАННЫЕ	85
8. ПРИНАДЛЕЖНОСТИ	85
9. СЕРВИС/ГАРАНТИЯ	85

Перевод оригинальных инструкций.



Данное изделие может использоваться детьми возрастом от 8 лет и лицами с ограниченными физическими, сенсорными или умственными способностями или с недостаточным опытом и знаниями, если они будут работать под надзором, им будет разъяснен порядок безопасной работы с устройством и связанные с этим опасности. Не допускается игра детей с изделием. Детям не разрешается выполнять чистку и обслуживание устройства без надзора взрослых. Мы не рекомендуем пользоваться изделием детям младше 16 лет.

Применение в соответствии с назначением:

GARDENA Триммер предназначен для обрезки и стрижки газонов и лужаек в частных садах и на дачах.

Изделие не предназначено для продолжительной работы.



ОПАСНО! Опасность получения травмы!

→ Не используйте изделие для обрезки кустарника, для измельчения материала или для компостирования.

1. БЕЗОПАСНОСТЬ

ВАЖНО!

Пожалуйста, внимательно прочитайте эту инструкцию по использованию и сохраните ее для чтения в дальнейшем.

Символы на изделии:



Прочитайте инструкцию по эксплуатации.



Соблюдать расстояние.



Постоянно используйте разрешенные средства защиты слуха. Постоянно используйте разрешенные средства защиты глаз.



Перед чисткой или техническим обслуживанием снять аккумулятор.



Беречь от дождя.

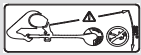

ОПАСНО! Опасность травмирования других людей!
Не подпускайте других людей к месту, где вы работаете.



Для зарядного устройства:
Если кабель был поврежден или порван, следует немедленно вынуть вилку из розетки.

Общие указания по технике безопасности

Электрическая безопасность



ОПАСНО! Поражение электротоком!

Угроза травмирования из-за поражения электротоком.

→ Питание изделия должно производиться через устройство защитного отключения (УЗО) с номинальным током срабатывания не выше 30 мА.

Избегайте ненормального положения тела и всегда удерживайте равновесие, чтобы в любое время сохранять устойчивое положение на склоне. Ходите, не бегайте.

Не прикасайтесь к движущимся опасным частям, пока вы не отсоедините машину от электросети и движущиеся опасные части не останутся полностью.

Во время работы машины необходимо всегда носить прочную обувь и длинные брюки.

Безопасность эксплуатации

1 Обучение

- Внимательно прочитайте инструкцию. Ознакомьтесь с органами управления и надлежащим применением машины.
- Никогда не позволяйте пользоваться машиной детям и лицам, не изучившим данную инструкцию. Местные предписания могут ограничить возраст пользователей инструмента.
- Следует помнить, что пользователь сам несет ответственность за возможные несчастные случаи, а также за угрозу для других лиц или их имущества.

2 Подготовка

- Перед применением необходимо проверить соединительный и удлинительный кабели на признаки повреждения или износа. В случае повреждения кабеля во время работы необходимо немедленно отсоединить его от сети.
НЕ ПРИКАСАЙТЕСЬ К КАБЕЛЮ, ПОКА ОН НЕ БУДЕТ ОТСОЕДИНЕН ОТ СЕТИ.
Не пользуйтесь машиной, кабель которой поврежден или изношен.
- Перед работой необходимо визуально проверить машину на поврежденные, отсутствующие или неправильно установленные предохранительные устройства или кожухи.
- Никогда не начинайте работу с машиной, если рядом находятся люди, в особенности дети, либо домашние животные.

3 Эксплуатация

- Соединительный и удлинительный кабели держите вдали от режущего устройства.
- Средства защиты глаз и прочную обувь необходимо носить в течение всего времени использования машины.
- Следует избегать применения машины в плохих погодных условиях, в особенности при угрозе грозы.
- Эксплуатировать машину следует только при дневном свете или хорошем искусственном освещении.
- Никогда не эксплуатируйте машину с поврежденным кожухом или предохранительным устройством, либо без кожуха или предохранительных устройств.
- Включайте мотор только при условии, что руки и ноги находятся вне зоны действия режущего устройства.
- Всегда отключайте машину от электропитания (т.е. вынимайте вилку из электросети, снимайте запорное устройство или съемную батарею)
 - 1) всегда, когда машина остается без присмотра;
 - 2) перед снятием блокировки;
 - 3) перед проверкой, чисткой или обработкой машины;
 - 4) после контакта с посторонними телами;
 - 5) всегда при начале необычных вибраций машины.
- Остерегайтесь травмирования ног и рук режущим устройством.
- Постоянно проверяйте, не забыты ли вентиляционные отверстия посторонними предметами.

4 Содержание в исправности и хранение

- Машину необходимо отсоединить от источника электропитания (т.е. вынуть вилку из электророзетки, снять блокирующее устройство или съемную батарею), прежде чем можно будет перейти к работам по техническому обслуживанию или чистке.
- Необходимо использовать только рекомендованные изготовителем запасные части и принадлежности.

- Машину требует регулярной проверки и технического обслуживания. Ремонт машины следует осуществлять только в гарантийной мастерской.
- Когда машина не используется, ее следует хранить в месте, недоступном для детей.

Дополнительные указания по технике безопасности

Безопасное обращение с аккумулятором



Прочитайте все указания по технике безопасности и инструкции.

Небрежность в соблюдении указаний техники безопасности и инструкций может привести к поражению электрическим током, пожару и/или тяжелым травмам.

Бережно храните эти инструкции. Пользуйтесь зарядным устройством только при условии, что вы можете полностью оценить все функции и выполнить их без ограничений или получили соответствующие инструкции.

- **При пользовании, чистке и техническом обслуживании контролируйте детей.** Этим вы обеспечите, что дети не будут играть с зарядным устройством.
- **Заряжайте только литий-ионные аккумуляторы системы POWER FOR ALL типа PBA 18V емкостью не менее 1,5 Ач (5 и более аккумуляторных элементов). Напряжение аккумулятора должно соответствовать напряжению зарядки аккумулятора, выдаваемому зарядным устройством. Не заряжайте перезаряжаемые аккумуляторы.** В противном случае существует опасность пожара и взрыва.
-  **Оберегайте зарядное устройство от дождя или сырости.** Попадание воды в электрическое устройство повышает риск поражения электрическим током.
- **Поддерживайте чистоту зарядного устройства.** В случае загрязнения существует опасность поражения электрическим током.
- **Перед каждым использованием проверяйте зарядное устройство, кабель и штекер. Не пользуйтесь зарядным устройством, если найдены повреждения. Не производите самостоятельное вскрытие зарядного устройства и производите его ремонт только силами квалифицированного персонала с использованием оригинальных запасных частей.** Поврежденные зарядные устройства, кабели и штекеры повышают риск поражения электрическим током.
- **Не эксплуатируйте зарядное устройство на легковоспламеняющихся поверхностях (например, бумага, текстиль и т.п.) или в горючей среде.** Из-за нагрева зарядного устройства в процессе зарядки существует опасность возгорания.
- Если требуется замена соединительного кабеля, то во избежание снижения уровня надежности следует выполнить эту операцию силами специалистов GARDENA или в авторизованном сервисном центре, обслуживающем электроинструменты GARDENA.
- **Не пользуйтесь изделием во время его зарядки.**
- **Эти указания техники безопасности относятся только к литий-ионным аккумуляторам системы POWER FOR ALL PBA 18V.**
- **Применяйте аккумулятор только в изделиях изготовителя системы POWER FOR ALL.** Только таким образом можно защитить аккумулятор от опасной перегрузки.
- **Заряжайте аккумуляторы только в рекомендованных изготовителем зарядных устройствах.** От зарядного устройства, предназначенного для определенного типа аккумуляторов, исходит опасность возгорания при его использовании с другими аккумуляторами.
- **Аккумулятор поставляется в частично заряженном состоянии.** Чтобы добиться максимальной эффективности аккумулятора, перед первым использованием полностью зарядите аккумулятор в зарядном устройстве.
- **Храните аккумуляторы в недоступных для детей местах.**
- **Не вскрывайте аккумулятор.** Существует опасность короткого замыкания.
- **При повреждении и ненадлежащем использовании аккумуляторов из них могут выделяться пары. Аккумулятор может загореться или взорваться.** Обеспечьте доступ свежего воздуха и в случае недомогания обратитесь к врачу. Пары могут раздражать дыхательные пути.
- **При неправильном применении или повреждении из аккумулятора может вытечь горячая жидкость. Избегайте контакта с ней. При случайном контакте промойте пораженное место водой. Если жидкость попала в глаза, обратитесь за дополнительной врачебной помощью.** Вытекшая из аккумулятора жидкость может вызвать раздражение кожи или химические ожоги.
- **Если аккумулятор поврежден, из него может вытечь жидкость и намочить соседние предметы. Проверьте пораженные части.** Очистите их или замените в случае необходимости.
- **Не допускайте короткого замыкания аккумулятора. Держите неиспользуемый аккумулятор вдали от скрепок, монет, ключей, гвоздей, винтов и других мелких металлических предметов, которые могут вызвать замыкание контактов.** Короткое замыкание между контактами аккумулятора может привести к ожогам или к возгоранию.
- **Аккумулятор может быть поврежден острыми предметами, например, гвоздем или отверткой, либо воздействием внешней нагрузки.**

Это может привести к внутреннему короткому замыканию и аккумулятор загорится, задымится, взорвется или перегреется.

→ **Никогда не ремонтируйте поврежденные аккумуляторы.**

Любое техническое обслуживание аккумуляторов должно производиться только изготовителем или уполномоченными им станциями технического обслуживания.

→  **Защищайте аккумулятор от жары, например, от длительного нахождения на солнце, открытого пламени, грязи, воды и влаги.**

 Существует опасность взрыва и короткого замыкания.

→ **Эксплуатируйте и храните аккумулятор только при температурах от -20 °C до +50 °C.** Не оставляйте аккумулятор в автомобиле, например, летом. При температурах < 0 °C у отдельных типов устройств возможно снижение производительности.

→ **Заряжайте аккумулятор только при окружающих температурах в диапазоне от 0 °C до +45 °C.**

Зарядка вне этого диапазона температур может привести к повреждению аккумулятора или повысить риск возгорания.

Электрическая безопасность

 **ОПАСНО! Остановка сердца!**

Это изделие создает во время работы электромагнитное поле. В определенных обстоятельствах это поле может повлиять на функционирование активных или пассивных медицинских имплантатов. Во избежание опасности возникновения ситуаций, которые могут привести к тяжелым или смертельным травмам, лица, пользующиеся медицинскими имплантатами, перед использованием этого изделия должны проконсультироваться со своим врачом и изготовителем имплантата.

Используйте аккумуляторное изделие только при температурах между 0 °C и 40 °C.

В случае аварии снимите аккумулятор.

Не используйте изделие вблизи воды или для ухода за прудами.

Защищайте контакты аккумулятора от влаги.

Личная безопасность

 **ОПАСНО! Опасность задохнуться!**

Мелкие детали могут быть легко проглочены. Из-за полиэтиленового пакета для маленьких детей существует опасность задохнуться. Во время монтажа не подпускайте близко маленьких детей.

Если триммер сильно вибрирует, замените нож и проверьте держатель ножа на наличие повреждений.

Перед применением проверьте, в порядке ли износоустойчивое ребро.

Перемещайте триммер за переднюю рукоятку.

Пользуйтесь индивидуальными средствами защиты.

Надевайте перчатки для чистки режущего устройства.

Всегда носите средства защиты глаз.

Средства защиты, например, перчатки, нескользящая защитная обувь или средства защиты слуха, используемые в определенных условиях, снижают опасность травмирования.

Будьте осторожны при настройке изделия, чтобы предотвратить защемление пальцев между подвижными и неподвижными частями машины или при сборке защитного кожуха.

Не используйте воду или химические реактивы для чистки защиты или других частей триммера.

Следите за тем, чтобы все гайки, болты и винты были туго затянуты, что гарантирует надежное рабочее состояние изделия.

Не разбирайте изделие больше, чем он разобран в состоянии поставки.

Предупреждение! При использовании средств защиты слуха и из-за шума, создаваемого изделием, пользователь может не заметить приближающихся людей.

Во время работы и транспортировки обращайтесь особое внимание на угрозу для других людей.

Сохраняйте бдительность, следите за тем, что вы делаете и руководствуйтесь здравым смыслом в процессе работы с электроинструментом.

Не работайте с электроинструментом, будучи в состоянии усталости, а также под влиянием наркотиков, алкоголя или медикаментов.

Одно мгновение невнимательности при работе с электроинструментами может привести к тяжелым последствиям.

Монтаж защитного кожуха и скобы для защиты растений [Рис. А1/А2]:

 **ОПАСНО!**

→ Изделие разрешается использовать только при установленном защитным кожухом.

1. Надвиньте переднюю часть защитного кожуха ③ на головку триммера ① до фиксации.
2. Надвиньте заднюю часть защитного кожуха ② до упора в головку триммера ①.
3. Осторожно затяните оба винта ④.
4. Надвиньте скобу для защиты растений ⑤ на головку триммера ① до фиксации.

Закрепление пластмассового ножа на рукоятке [Рис. А3]:

В комплект поставки входят 5 пластмассовых ножей ⑧.

Из них 4 запасных пластмассовых ножа находятся в выемках ⑨ на рукоятке.

Установка пластмассового ножа в ножедержатель описана в 6. УСТРАНЕНИЕ НЕИСПРАВНОСТЕЙ Замена пластмассового ножа.

3. ЭКСПЛУАТАЦИЯ

 **ОПАСНО! Опасность получения травмы!**
Опасность порезов при непреднамеренном запуске изделия.

→ Дождитесь остановки пластмассового ножа и снимите аккумулятор, прежде чем вы начнете настройку или транспортировку изделия.

Зарядка аккумулятора [Рис. О1/О2/О3]:

 **ВНИМАНИЕ!**

→ Учитывайте сетевое напряжение! Напряжение источника тока должно соответствовать данным на фирменной табличке зарядного устройства.

В состав поставки GARDENA аккумуляторных триммеров арт. 14700-55/14701-55 аккумулятор и зарядное устройство не входят.

Благодаря продуманной процедуре зарядки автоматически определяется уровень заряда аккумулятора и в зависимости от температуры и напряжения аккумулятора зарядка производится с оптимальной на данный момент силой тока.

За счет этого аккумулятор сохраняется и, оставленный в зарядном устройстве, всегда заряжается до максимального уровня.

1. Нажмите кнопку разблокировки ① и выньте аккумулятор ② из аккумуляторного разъема ③.
2. Подключите зарядное устройство аккумулятора ④ в сетевую розетку.
3. Надвиньте зарядное устройство ⑤ на аккумулятор ②.

Когда индикатор зарядки аккумулятора ⑥ на зарядном устройстве мигает зеленым цветом, аккумулятор заряжается.

Когда индикатор зарядки аккумулятора ⑥ на зарядном устройстве непрерывно светится зеленым цветом, аккумулятор полностью заряжен

(Время зарядки, см. 7. ТЕХНИЧЕСКИЕ ДАННЫЕ).

4. Во время зарядки регулярно проверяйте уровень зарядки.
5. Когда аккумулятор ② полностью зарядился, вы можете отсоединить аккумулятор ② от зарядного устройства ⑤.

Значение элементов индикации:

Индикатор на зарядном устройстве [Рис. О3]:

Мигающий свет индикатора зарядки аккумулятора ⑥

О процессе зарядки сигнализирует мигание индикатора зарядки аккумулятора ⑥.

Указание: Процесс зарядки возможен лишь при условии, что температура аккумулятора находится в допустимом диапазоне температур зарядки см. 7. ТЕХНИЧЕСКИЕ ДАННЫЕ.



2. МОНТАЖ

 **ОПАСНО! Опасность получения травмы!**
Опасность порезов при непреднамеренном запуске изделия.

→ Дождитесь полной остановки пластмассового ножа и снимите аккумулятор, прежде чем вы начнете монтаж изделия.

Непрерывное свечение индикатора зарядки аккумулятора



Непрерывное свечение индикатора зарядки аккумулятора сигнализирует о том, что аккумулятор полностью заряжен или что температура аккумулятора находится за пределами допустимого диапазона температур зарядки и поэтому он не может быть заряжен. Как только температура окажется в допустимом диапазоне температур, аккумулятор заряжается.

Без вставленного аккумулятора **непрерывное свечение** индикатора зарядки аккумулятора сигнализирует о том, что сетевая вилка вставлена в розетку и зарядное устройство готово к работе.

Индикатор уровня зарядки аккумулятора на изделии [Рис. O4/O14]:

После запуска изделия индикатор уровня зарядки аккумулятора активируется на 5 секунд.

Уровень зарядки аккумулятора	Индикатор уровня зарядки аккумулятора
Заряжено на 67 – 100 %	, и светятся зеленым цветом
Заряжено на 34 – 66 %	и светятся зеленым цветом
Заряжено на 11 – 33 %	светится зеленым цветом
Заряжено на 0 – 10 %	мигает зеленым цветом

Если светодиод мигает зеленым цветом, необходимо зарядить аккумулятор.

Если светодиод Ошибка светится или мигает, см. 6. УСТРАНЕНИЕ НЕИСПРАВНОСТЕЙ.

Установка рабочего положения:

Рабочая позиция 1 [Рис. O5]:

Для стандартного кошения травы.

Рабочая позиция 2 [Рис. O6/O7]:

Кошение травы под препятствиями.

Для кошения под препятствиями штанга может опускаться из стандартного положения **1** в два нижних положения **2** или **3**.

1. Установите триммер на грунт.
2. Удерживайте триммер двумя руками за штангу так, чтобы можно было надавить пальцем на кнопку разблокировки .
3. Нажмите на кнопку разблокировки и опустите штангу в требуемое положение.
4. Отпустите кнопку разблокировки и снова зафиксируйте штангу .

Рабочая позиция 3 (только для арт. 14701) [Рис. O8/O9]:

Кошение у кромок газонов.

ВНИМАНИЕ! Триммер можно использовать только при условии фиксации головки в положении 0° или 90°.

Для того, чтобы можно было повернуть головку триммера на 90°, штанга должна находиться в стандартной позиции **1**.

1. Удерживайте триммер двумя руками за штангу так, чтобы можно было надавить пальцем на кнопку разблокировки .
2. Нажмите на кнопку разблокировки и поверните головку триммера из положения 0° в положение 90° до щелчка фиксатора.
3. Отпустите кнопку разблокировки и снова зафиксируйте штангу .

Настройка длины штанги [Рис. O10]:



ОПАСНО!

Нельзя пользоваться изделием, когда штанга полностью задвинута (транспортное положение).

1. Ослабьте зажимную гильзу .
2. Вытяните штангу до нужной длины.
3. Снова затяните зажимную гильзу .

Настройка положения дополнительной рукоятки [Рис. O11]:

Положение дополнительной рукоятки может быть настроена на ваш рост.

1. Потяните рычаг .
2. Наклоните дополнительную рукоятку в требуемое положение.
3. Отпустите рычаг .

Если триммер правильно настроен на рост, то тело находится в правильном положении и головка триммера в рабочей позиции **1** наклонена немного вперед.

→ Удерживайте триммер за основную рукоятку и дополнительную рукоятку так, чтобы головка триммера была слегка наклонена вперед.

Настройка скобы для защиты растений:

– Рабочее положение [Рис. O12]

– Парковочное положение [Рис. O13]

→ Вытяните скобу для защиты растений и сдвиньте ее в требуемое положение до щелчка фиксатора.

Запуск триммера [Рис. O1/O14]:



ОПАСНО! Опасность получения травмы!

Существует опасность травмирования, если изделие не останавливается при отпуске пускового рычага.

→ Не обходите предохранительные устройства или переключатели. Например, не закрепляйте пусковой рычаг на рукоятке.

Изделие оснащено предохранительным устройством с двумя выключателями (пусковой рычаг с блокировкой включения), которое предотвращает случайное включение изделия.

Запуск:

1. Вставьте аккумулятор в ответную часть аккумулятора до щелчка фиксатора.
2. Удерживайте рукой дополнительную рукоятку .
3. Удерживая главную рукоятку другой рукой, сдвиньте блокировку включения вперед и потяните за пусковой рычаг .
- Триммер запускается и индикатор уровня зарядки аккумулятора активируется на 5 секунд.
4. Снова отпустите кнопку блокировки включения .

ВНИМАНИЕ! Во избежание износа или поломки пластмассового ножа или ножедержателя избегайте контакта пластмассового ножа и ножедержателя с твердыми объектами (стены, камни, заборы и т.д.).

Остановка:

1. Отпустите пусковой рычаг .
- Триммер останавливается.
2. Нажмите кнопку разблокировки и выньте аккумулятор из аккумуляторного разъема .

4. ТЕХНИЧЕСКОЕ ОБСЛУЖИВАНИЕ



ОПАСНО! Опасность получения травмы!

Опасность порезов при непреднамеренном запуске изделия.

→ Дождитесь остановки пластмассового ножа и выньте аккумулятор, прежде чем приступить к техническому обслуживанию изделия.

Чистка триммера [Рис. M1]:



ОПАСНО! Опасность получения травмы!

Опасность травмирования и риск повреждения изделия.

→ Не разрешается очищать изделие в воде или под струей воды (в особенности с помощью моек высокого давления).

→ Не производите чистку с помощью химикатов, в том числе бензина или растворителей. Некоторые вещества могут разрушить важные пластмассовые детали.

Вентиляционные щели должны быть постоянно чистыми.

1. Очистите вентиляционные щели мягкой щеткой (не используйте отвертку).
2. После каждого использования очистите все подвижные части. В особенности удалите остатки травы и грязь из-под защитного кожуха .

Чистка аккумулятора и зарядного устройства аккумулятора:

Перед подключением зарядного устройства аккумулятора убедитесь, что поверхности и контакты аккумулятора и зарядного устройства аккумулятора чистые и сухие.

Не пользуйтесь проточной водой.

- **Зарядное устройство аккумулятора:** Очищайте контакты и пластмассовые детали мягкой сухой салфеткой.
- **Аккумулятор:** Время от времени очищайте мягкой, чистой и сухой кистью вентиляционные щели и подводы аккумулятора.

5. ХРАНЕНИЕ

Вывод из эксплуатации:

Изделие необходимо хранить в недоступном для детей месте.

1. Снимите аккумулятор.
2. Зарядите аккумулятор.
3. Очистите триммер, аккумулятор и зарядное устройство аккумулятора (см. 4. ТЕХНИЧЕСКОЕ ОБСЛУЖИВАНИЕ).
4. Храните триммер, аккумулятор и зарядное устройство аккумулятора в сухом, закрытом и защищенном от отрицательных температур помещении.

Утилизация:

(согласно Директивы 2012/19/ЕС)



Не допускается выбрасывать изделие с обычным бытовым мусором. Его необходимо утилизировать в соответствии с действующими местными предписаниями по защите окружающей среды.

ВАЖНО!

→ Утилизируйте изделие через местный пункт приемки вторсырья.

Утилизация аккумулятора:



GARDENA аккумулятор представляет собой литий-ионную батарею, которая по истечению срока службы должна утилизироваться отдельно от обычного бытового мусора.

Li-ion

ВАЖНО!

→ Утилизируйте аккумуляторы через местный пункт приемки вторсырья.

1. Полностью разрядите литий-ионные батареи (обратитесь в GARDENA сервисный центр).
2. Защищайте контакты литий-ионных батарей от короткого замыкания.
3. Надлежащим образом утилизируйте литий-ионные батареи.

6. УСТРАНЕНИЕ НЕИСПРАВНОСТЕЙ

ОПАСНО! Опасность получения травмы!
Опасность порезов при непреднамеренном запуске изделия.
 → Дождитесь полной остановки пластмассового ножа и выньте аккумулятор, прежде чем устранять неисправности изделия.

Замена пластмассового ножа [Рис. T1/T2]:

ОПАСНО! Можно порезаться!
 → Не используйте металлические режущие элементы или запасные части и принадлежности, не предусмотренные фирмой GARDENA.

Если износостойкое ребро ⑩ больше невидимо, необходимо заменить ножедержатель ⑩. Обратитесь в GARDENA Сервисный центр.

Пластмассовые ножи разрешается стачивать не более чем на половину их длины. Разрешается применять только оригинальные запасные ножи RotorCut от GARDENA. Запасные пластмассовые ножи можно приобрести у вашего торгового представителя GARDENA или непосредственно в сервисном центре GARDENA.

- Запасной нож RotorCut GARDENA для турботриммера

арт. 5368

Снятие пластмассового ножа:

1. Переверните триммер.
2. Слегка нажмите вниз на конец пластмассового ножа (A), сдвиньте пластмассовый нож ⑧ через ножедержатель ⑩ вовнутрь (B) и вытяните его.

Установка пластмассового ножа:

- Задвигайте новый пластмассовый нож ⑧ через металлический шлиц ножедержателя ⑩, пока не услышите фиксации соединения (щелчок).
 Если новый пластмассовый нож установлен правильно, его можно слегка покачивать.

Проблема	Возможная причина	Устранение
Триммер не косит или косит плохо	Пластмассовый нож изношен или слишком короткий.	→ Замените пластмассовый нож.
	Пластмассовый нож сломан.	→ Замените пластмассовый нож.
Триммер сильно вибрирует	Пластмассовый нож слишком сильно изношен и имеет дисбаланс.	→ Замените пластмассовый нож.
	Ножедержатель изношен.	→ Замените ножедержатель.
Триммер не останавливается	Пусковой рычаг клинит.	→ Снимите аккумулятор и отпустите пусковой рычаг.
Триммер не запускается или останавливается. Светодиод ① мигает зеленым цветом [Рис. 04]	Аккумулятор разряжен.	→ Зарядите аккумулятор.
Триммер не запускается или останавливается. Светодиод ① Ошибка ② светится красным цветом [Рис. 04]	Температура аккумулятора вне допустимого диапазона.	→ Дождитесь, пока температура аккумулятора снова окажется между 0 °C и + 45 °C.
	Между контактами аккумулятора триммера имеются капли воды или влага.	→ Сухой тряпкой удалите капли воды/влага.
	Мотор заблокирован.	→ Устраните помеху. Произведите повторный запуск.
Триммер не запускается или останавливается. Светодиод ① Ошибка ② мигает красным цветом [Рис. 04]	Изделие неисправно.	→ Обратитесь в GARDENA Сервисный центр.
	Аккумулятор вставлен в аккумуляторное гнездо не полностью.	→ Вставьте аккумулятор в аккумуляторное гнездо полностью до щелчка фиксатора.
	Аккумулятор неисправен.	→ Замените аккумулятор.
Процесс зарядки невозможен. Индикатор зарядки аккумулятора ③ непрерывно светится [Рис. 03]	Изделие неисправно.	→ Обратитесь в GARDENA Сервисный центр.
	Аккумулятор не установлен (правильно).	→ Правильно установите аккумулятор в зарядное устройство.
	Контакты аккумулятора загрязнены.	→ Очистите контакты аккумулятора (например, несколько раз вставив и вынув аккумулятор. В случае необходимости замените аккумулятор).
Индикатор зарядки аккумулятора ③ не светится [Рис. 03]	Температура аккумулятора вне допустимого диапазона температур зарядки.	→ Дождитесь, пока температура аккумулятора снова окажется между 0 °C и + 45 °C.
	Аккумулятор неисправен.	→ Замените аккумулятор.
Индикатор зарядки аккумулятора ③ не светится [Рис. 03]	Сетевая вилка зарядного устройства не вставлена (правильно).	→ (Полностью) вставьте сетевую вилку в розетку.
	Розетка, сетевой кабель или зарядное устройство неисправно.	→ Проверьте сетевое напряжение. При необходимости отдайте зарядное устройство на проверку авторизованному торговому представителю или в GARDENA сервисный центр.



УКАЗАНИЕ: в случае других неисправностей, пожалуйста, обращайтесь в свой GARDENA сервисный центр. Ремонт разрешается производить только в GARDENA сервисных центрах, а также у дилеров, авторизованных в GARDENA.

7. ТЕХНИЧЕСКИЕ ДАННЫЕ

Аккумуляторный триммер	Ед.изм.	Значение (арт. 14700)	Значение (арт. 14701)
Номинальный ток	А	2,3	2,3
Номинальное напряжение	В (пост.)	18	18
Ширина резки	см	23	23
Число оборотов держателя ножа	об/мин	9500	9500
Вес (без аккумулятора)	кг	2,0	2,1
Уровень звукового давления $L_{pA}^{1)}$	дБ (А)	74	74
Погрешность k_{pA}		2,5	2,5
Уровень звуковой мощности $L_{WA}^{2)}$: измеренный / гарантированный	дБ (А)	83 / 85	86 / 88
Погрешность k_{WA}		1,6	1,8
Вибрация на рукоятке $a_{vhw}^{1)}$	м/сек ²	< 2,5	< 2,5
Погрешность k_{vhw}		1,5	1,5

Метод измерения согласно: ¹⁾ EN 50636-2-91 ²⁾ RL 2000/14/EC



УКАЗАНИЕ: Приведенное значение виброэмиссии было измерено в соответствии со стандартным методом испытаний и может использоваться при сравнении электроинструментов друг с другом. Это значение может также использоваться для предварительной оценки подверженности воздействию. Значение виброэмиссии может изменяться во время реального использования электроинструмента.

Системный аккумулятор	Ед.изм.	Значение (арт. 14902) PBA 18V 2,0Ah W-B	Значение (арт. 14903) PBA 18V 2,5Ah W-B
Напряжение аккумулятора	В (пост.)	18	18
Емкость аккумулятора	Ач	2,0	2,5
Количество ячеек (Li-Ion)		5	5

Подходящие зарядные устройства аккумуляторов системы POWER FOR ALL: AL 18..CV.

Зарядное устройство аккумулятора AL 1810 CV P4A	Ед.изм.	Значение (арт. 14900)
Напряжение	В (пер.)	220 – 240
Частота сети	Гц	50 – 60
Номинальная мощность	Вт	26
Напряжение зарядки аккумулятора	В (пост.)	18
Макс. ток зарядки аккумулятора	мА	1000
Время зарядки аккумулятора 80% / 97 – 100% (примерно)		
PBA 18V 2,0Ah W-B	мин	96 / 124
PBA 18V 2,5Ah W-B	мин	120 / 154
PBA 18V 4,0Ah W-C	мин	192 / 244
Допустимый диапазон температур зарядки	°C	0 – 45
Вес в соответствии с процедурой EPTA 01:2014	кг	0,17
Класс защиты		□ / II

Подходящие аккумуляторы системы POWER FOR ALL: PBA 18V.

8. ПРИНАДЛЕЖНОСТИ

Запасной нож RotorCut GARDENA для турботриммера	Для замены использованного пластмассового ножа.	арт. 5368
GARDENA Запасной суппорт ножа	Доступен через любого официального дилера GARDENA.	
GARDENA Комплект колес для триммера (только для арт. 14701)	Для удобного кошения кромок газонов.	арт. 9880
GARDENA Системный аккумулятор PBA 18V/45 P4A PBA 18V/72 P4A	Аккумулятор для дополнительной работы или на замену.	арт. 14903 арт. 14905

GARDENA Зарядное устройство для быстрой зарядки аккумулятора AL 1830 CV P4A

Для быстрой зарядки аккумулятора системы POWER FOR ALL PBA 18V..W-...

арт. 14901

9. СЕРВИС/ГАРАНТИЯ

Сервис:

Пожалуйста, обратитесь по адресу, приведенному на обратной стороне.

Гарантийные обязательства:

В случае гарантийной рекламации с вас не взимается плата за предоставленные услуги.

GARDENA Manufacturing GmbH гарантирует надлежащую работу всех новых оригинальных изделий GARDENA в течение 2 лет с даты первой покупки у дилера при условии использования изделия исключительно для личных целей. Гарантия изготовителя не распространяется на изделия, приобретенные на вторичном рынке. Данная гарантия распространяется на все существенные недостатки изделия, которые доказательно связаны с ошибками в материалах или производстве. Гарантия подразумевает предоставление полностью функционирующего изделия на замену или ремонт неисправного изделия, отправленного нам бесплатно; мы оставляем за собой право выбирать один из двух вариантов по своему усмотрению. Данная услуга предоставляется при соблюдении следующих условий:

- Изделие использовалось по назначению в соответствии с рекомендациями в руководстве по эксплуатации.
- Ни покупатель, ни третье лицо не пытались вскрывать или ремонтировать изделие.
- При эксплуатации использовались только оригинальные запасные и изнашиваемые детали GARDENA.
- Предоставление товарного чека.

Из гарантии исключены нормальный износ деталей и компонентов (например, ножей, деталей крепления ножей, турбин, осветительных приборов, клиновых и зубчатых ремней, рабочих колес, свечей зажигания), изменения внешнего вида, а также изнашиваемые и расходные детали.

Данная гарантия изготовителя ограничивается заменой и ремонтом некондиционного товара на указанных выше условиях. Гарантия изготовителя не может быть основанием для выдвижения иных претензий, например, на возмещение ущерба. Данная гарантия изготовителя, естественно, не затрагивает законные и договорные гарантийные требования в отношении дилера/продавца.

Гарантия изготовителя регулируется правом Федеративной Республики Германия.

В гарантийном случае, пожалуйста, оплатите необходимые почтовые сборы и вышлите дефектное изделие вместе с копией товарного чека и описанием неисправностей по адресу сервисной службы GARDENA.

Изнашиваемые детали:

Пластмассовый нож и ножедержатель являются изнашиваемыми деталями и на них не распространяется гарантия.

Инструкции производителя для Российской Федерации

Изготовитель: GARDENA Germany AB, PO Box 7454, S-103 92 Stockholm, Sweden
Страна изготовления указана на товаре.

Официальный импортер на территорию России:

ООО «Хускварна»,
141400, Московская область, г. Химки,
ул. Ленинградская, владение 39,
строение 6,
помещение № OB02_04

Серийный номер: A2043

A	20*	43
1-й серии (индекс производства)	Год выпуска	Календарная неделя выпуска

* Последние две цифры года выпуска 2020 (третий и четвертый знак).



<p>DE Produkthaftung Wir weisen ausdrücklich darauf hin, dass wir in Übereinstimmung mit dem Produkthaftungsgesetz nicht für Schäden haften, die durch unsere Produkte entstehen, wenn diese unsachgemäß und nicht durch einen von uns autorisierten Servicepartner repariert wurden oder wenn keine Original GARDENA Teile oder von uns zugelassene Teile verwendet wurden.</p>
<p>EN Product liability In accordance with the German Product Liability Act, we hereby expressly declare that we accept no liability for damage incurred from our products where said products have not been properly repaired by a GARDENA-approved service partner or where original GARDENA parts or parts authorised by GARDENA were not used.</p>
<p>FR Responsabilité Conformément à la loi relative à la responsabilité du fait des produits défectueux, nous déclarons expressément par la présente que nous déclinons toute responsabilité pour les dommages résultant de nos produits, si lesdits produits n'ont pas été correctement réparés par un partenaire d'entretien agréé GARDENA ou si des pièces d'origine GARDENA ou des pièces agréées GARDENA n'ont pas été utilisées.</p>
<p>NL Productaansprakelijkheid Conform de Duitse wet inzake productaansprakelijkheid verklaren wij hierbij uitdrukkelijk dat wij geen aansprakelijkheid aanvaarden voor schade ontstaan uit onze producten waarbij deze producten niet zijn gerepareerd door een GARDENA-erkende servicepartner of waarbij geen originele GARDENA-onderdelen of onderdelen die door GARDENA zijn goedgekeurd zijn gebruikt.</p>
<p>SV Produktansvar I enlighet med tyska produktansvarslagar förklarar vi härmed uttryckligen att vi inte åtar oss något ansvar för skador som orsakas av våra produkter där produkterna inte har genomgått korrekt reparation från en GARDENA-godkänd servicepartner eller där originaldelar från GARDENA eller delar godkända av GARDENA inte använts.</p>
<p>DA Produktansvar I overensstemmelse med den tyske produktansvarslav erklærer vi hermed udtrykkeligt, at vi ikke påtager os noget ansvar for skader på vores produkter, hvis de pågældende produkter ikke er blevet repareret korrekt af en GARDENA-godkendt servicepartner, eller hvor der ikke er brugt originale GARDENA-reservedele eller godkendte reservedele fra GARDENA.</p>
<p>FI Tuotevastuu Saksan tuotevastuulain mukaisesti emme ole vastuussa laitteiden vaurioista, jos korjauksia ei ole tehnyt GARDENAn hyväksymä huoltoliike tai jos niiden syynä on muiden kuin alkuperäisten GARDENA-varaosien tai GARDENAn hyväksymien varaosien käyttö.</p>
<p>IT Responsabilità del prodotto In conformità con la Legge tedesca sulla responsabilità del prodotto, con la presente dichiariamo espressamente che decliniamo qualsiasi responsabilità per danni causati dai nostri prodotti qualora non siano stati correttamente riparati presso un partner di assistenza approvato GARDENA o laddove non siano stati utilizzati ricambi originali o autorizzati GARDENA.</p>
<p>ES Responsabilidad sobre el producto De acuerdo con la Ley de responsabilidad sobre productos alemana, por la presente declaramos expresamente que no aceptamos ningún tipo de responsabilidad por los daños ocasionados por nuestros productos si dichos productos no han sido reparados por un socio de mantenimiento aprobado por GARDENA o si no se han utilizado piezas originales GARDENA o piezas autorizadas por GARDENA.</p>
<p>PT Responsabilidade pelo produto De acordo com a lei alemã de responsabilidade pelo produto, declaramos que não nos responsabilizamos por danos causados pelos nossos produtos, caso os tais produtos não tenham sido devidamente reparados por um parceiro de assistência GARDENA aprovado ou se não tiverem sido utilizadas peças GARDENA originais ou peças autorizadas pela GARDENA.</p>
<p>PL Odpowiedzialność za produkt Zgodnie z niemiecką ustawą o odpowiedzialności za produkt, niniejszym wyraźnie oświadczamy, że nie ponosimy żadnej odpowiedzialności za szkody poniesione na skutek użytkowania naszych produktów, w przypadku gdy naprawa tych produktów nie była odpowiednio przeprowadzana przez zatwierdzonego przez firmę GARDENA partnera serwisowego lub nie stosowano oryginalnych części GARDENA albo części autoryzowanych przez tę firmę.</p>
<p>HU Termékszavatosság A németországi termékszavatossági törvénnyel összhangban ezennel nyomatékosan kijelentjük, hogy nem vállalunk felelősséget a termékeinkben keletkezett olyan károkért, amelyek valamely GARDENA által jóváhagyott szervizpartner által nem megfelelően végzett javításból adódtak, vagy amely során nem eredeti GARDENA alkatrészeket vagy a GARDENA által jóváhagyott alkatrészeket használtak fel.</p>
<p>CS Odpovědnost za výrobek V souladu s německým zákonem o odpovědnosti za výrobek tímto výslovně prohlašujeme, že nepřijímáme žádnou odpovědnost za poškození vzniklá na našich výrobcích, kdy zmíněné výrobky nebyly řádně opraveny schváleným servisním partnerem GARDENA nebo kdy nebyly použity originální náhradní díly GARDENA nebo náhradní díly autorizované společností GARDENA.</p>
<p>SK Zodpovednosť za produkt V súlade s nemeckými právnymi predpismi upravujúcimi zodpovednosť za výrobok týmto výslovné prehlasujeme, že nenesieme žiadnu zodpovednosť za škody spôsobené našimi výrobkami, v prípade ktorých neboli náležite opravy vykonané servisným partnerom schváleným spoločnosťou GARDENA alebo neboli použité diely spoločnosti GARDENA alebo diely schválené spoločnosťou GARDENA.</p>
<p>EL Ευθύνη προϊόντος Σύμφωνα με τον γερμανικό νόμο περί Ευθύνης για τα Προϊόντα, με το παρόν δηλώνουμε ρητώς ότι δεν αποδεχόμαστε καμία ευθύνη για τυχόν ζημιές που προκύπτουν από τα προϊόντα μας εάν αυτά δεν έχουν επισκευαστεί ουστά από κάποιον εγκεκριμένο συνεργάτη επισκευών της GARDENA ή εάν δεν έχουν χρησιμοποιηθεί αυθεντικά εξαρτήματα GARDENA ή εξαρτήματα εγκεκριμένα από την GARDENA.</p>
<p>SL Odgovornost proizvajalca V skladu z nemškimi zakoni o odgovornosti za izdelke, izrecno izjavljajo, da ne sprejemamo nobene odgovornosti za škodo, ki jo povzročijo naši izdelki, če teh niso ustrezno popravili GARDENINI odobreni servisni partnerji ali pri tem niso bili uporabljeni originalni GARDENINI nadomestni deli ali GARDENINIMI homologiranimi nadomestnimi deli.</p>
<p>HR Pouzdanost proizvoda Sukladno njemačkom zakonu o pouzdanosti proizvoda, ovime izričito izjavljujemo kako ne prihvaćamo nikakvu odgovornost za oštećenja na našim proizvodima nastala uslijed neispravnog popravka od strane servisnog partnera kojeg odobrava GARDENA ili uslijed nekorištenja originalnih GARDENA dijelova ili dijelova koje odobrava GARDENA.</p>
<p>RO Răspunderea pentru produs În conformitate cu Legea germană privind răspunderea pentru produs, declarăm în mod expres prin prezentul document că nu acceptăm nicio răspundere pentru defecțiunile suferite de produsele noastre atunci când acestea nu au fost reparate în mod corect de un atelier de service partener, aprobat de GARDENA, sau când nu au fost utilizate piese GARDENA originale sau piese autorizate de GARDENA.</p>
<p>BG Отговорност за вреди, причинени от стоки Съгласно германския Закон за отговорността за вреди, причинени от стоки, с настоящото изрично декларираме, че не носим отговорност за щети, причинени от нашите продукти, ако те не са били правилно ремонтирани от одобрен от GARDENA сервис или ако не са използвани оригинални части на GARDENA или части, одобрени от GARDENA.</p>
<p>ET Tootevastutus Vastavalt Saksamaa tootevastatusseadusele deklareerime käesolevaga selgesõnaliselt, et me ei kanna mingisugust vastutust meie toodetest tingitud kahjude eest, kui need tooted ei ole korrektselt parandatud GARDENA heakskiidetud hoolduspartneri poolt või kui parandamisel ei ole kasutatud GARDENA originaalosi või GARDENA volitatud osi.</p>
<p>LT Gaminio patikimumas Mes aiškiai pareiškiame, kad, atsižvelgiant į Vokietijos gaminių patikimumo įstatymą, nepriisiame atsakomybės dėl bet kokios žalos, patirtos dėl mūsų gaminių, jeigu jie buvo netinkamai taisomi arba jų dalys buvo pakeistos neoriginaliomis GARDENA dalimis ar nepatvirtintomis dalimis, arba jeigu remonto darbai buvo atliekami ne GARDENA techninės priežiūros centro specialistų.</p>
<p>LV Atbildība par produkcijas kvalitāti Saskaņā ar Vācijas likumu par atbildību par produkcijas kvalitāti ar šo mēs paziņojam, ka neuzņemamies atbildību par bojājumiem, kas radušies, lietojot mūsu izstrādājumu, kuru remontu nav veicis uzņēmuma GARDENA apstiprināts apkopes partneris vai kuru remontam netika izmantotas oriģinālās GARDENA detaļas vai detaļas, kuru lietošanu apstiprinājis uzņēmums GARDENA.</p>

DE EU-Konformitätserklärung Der Unterzeichnende bestätigt als Bevollmächtigter des Herstellers, der GARDENA Germany AB, PO Box 7454, S-103 92, Stockholm, Schweden, dass das (die) nachfolgend bezeichnete(n) Gerät(e) in der von uns in Verkehr gebrachten Ausführung die Anforderungen der harmonisierten EU-Richtlinien, EU-Sicherheitsstandards und produktspezifischen Standards erfüllt/erfüllen. Bei einer nicht mit uns abgestimmten Änderung des (der) Geräte(s) verliert diese Erklärung ihre Gültigkeit.	HU EU megfeleléségi nyilatkozat Az alulírott, a GARDENA Germany AB, Pf. 7454, S-103 92, Stockholm, Svédország megbízotti minőségében megerősíti, hogy az általunk alábbi kivitelben forgalomba hozott, lent nevezett eszköz(ök) megfelel(nek) az uniós irányelvek és szabványokhoz nemzeti előírások követelményeinek, az EU biztonsági szabványainak és a konkrét termékre vonatkozó szabványoknak. Az eszköz(ök)nek velünk megegyeztetett módosítása esetén ez a nyilatkozat érvényét veszti.
EN EC Declaration of Conformity The undersigned hereby certifies as the authorized representative of the manufacturer, GARDENA Germany AB, PO Box 7454, S-103 92, Stockholm, Sweden, that when leaving our factory, the unit(s) indicated below is/are in accordance with the harmonised EU guidelines, EU standards of safety and product specific standards. This certificate becomes void if the unit(s) is/are modified without our approval.	CS EU prohlášení o shodě Podpisáná osoba způsobilá pro vydání výrobem GARDENA Germany AB, PO Box 7454, S-103 92, Stockholm, Švédsko potvrzuje, že v následujícím uvedený(-é) přístroj(-e) v provedení námi uvedeném na trh splňuje/splní požadavky směrnice EU, bezpečnostních norem EU a norem specifických pro výrobek. V případě změny přístroje(-ů), která s námi nebyla dohodnuta, ztrácí toto prohlášení svou platnost.
FR Déclaration de conformité CE Le soussigné déclare, en tant que mandataire du fabricant, la GARDENA Germany AB, PO Box 7454, S-103 92, Stockholm, Suède, que le/les objet(s) désigné(s) ci-dessous est/sont conforme(s) aux prescriptions des directives européennes énoncées ci-après et conforme aux règles de sécurité et autres règles qui lui sont applicables dans le cadre de l'Union européenne. Toute modification portée sur ce(s) produit(s) sans l'accord express de notre part supprime la validité de ce certificat.	SK EÚ vyhlásenie o zhode Dolu podpísaný potvrdzuje, ako splnomocnený zástupca výrobcu, GARDENA Germany AB, PO Box 7454, S-103 92, Stockholm, Švédsko, potvrdzuje, že ďalej označené zariadenie /a/ vo vyhotovení uvedenom na trh spĺňa/jú požiadavky harmonizovaných smerníc EU, bezpečnostných štandardov EÚ a predpisov, špecifických pre dané výrobky. Pri zmene zariadenia/zariadení, ktorá nebola odsúhlasená našou spoločnosťou, stráca toto vyhlásenie platnosť.
NL EU-conformiteitsverklaring De ondergetekende bevestigt als gevolmachtigde van de fabrikant, GARDENA Germany AB, PO Box 7454, S-103 92, Stockholm, Zweden, dat het/de onderstaand vermelde apparaat/apparaten in de door ons in de handel gebrachte uitvoering voldeet/voldoen aan de eisen van de geharmoniseerde EU-richtlijnen, EU-veiligheidsnormen en productspecifieke normen. Bij een niet met ons afgestemde verandering van het apparaat/de apparaten verliest deze verklaring haar geldigheid.	EL Δήλωση συμμόρφωσης ΕΕ Ο υπογεγραμμένος βεβαιώνει ως πληρεξούσιος του κατασκευαστή, της εταιρείας GARDENA Germany AB, Τ.Θ. 7454, S-103 92, Στοκχόλμη, Σουηδία, ότι (η) παρακάτω αναφερόμενη(ες) συσκευή(ες) στην έκδοση που τίθεται από εμάς σε κυκλοφορία πληροί/πληρούν τις απαιτήσεις των εναρμονισμένων οδηγιών της ΕΕ, προτύπων ασφαλείας της ΕΕ και των ειδικών για το προϊόν προτύπων. Σε περίπτωση τροποποίησης της (των) συσκευής(ών) χωρίς προηγούμενη συνεννόηση με την εταιρεία μας παύει να ισχύει η δήλωση.
SV EU-försäkran om överensstämmelse Undertecknad intygar som befällmäktigad företrädare för tillverkaren, GARDENA Germany AB, PO Box 7454, S-103 92, Stockholm, Sverige, att nedan angiven apparat/ nedan angivna apparater i det utförande vi har släppt på marknaden, uppfyller förordningarna i de harmoniserade EU-direktiv, EU-säkerhetsstandarderna och de produktspecifika standarderna. Denna försäkran upphör att gälla vid en ändring av apparaten/apparaterna som inte har stämts av med oss.	SL Izjava EU o skladnosti Spodaj podpisani kot pooblaščenec proizvajalca GARDENA Germany AB, PO Box 7454, S-103 92, Stockholm, Švedska, potrjuje, da v nadaljevanju označene naprave v izvedbi, v kakršni smo jih dali v promet, izpolnjuje zahteve usklajenih direktiv EU, varnostnega standarda EU in standardov, ki veljajo za posamezne izdelke. V primeru spremembe naprave, ki ni usklajena z nami, ta izjava neha veljati.
DA EU-overensstemmelseserklæring Underskriveren bekræfter som fuldmægtig for producenten, GARDENA Germany AB, PO Box 7454, S-103 92, Stockholm, Sverige, at det (de) efterfølgende betegnede apparat(er) i den af os markedsførte udførelse opfylder kravene i de harmoniserede EU-direktiver, EU-sikkerhedsstandarder og produktspecifikke standarder. Foretages en ændring af apparatet/apparaterne, der ikke er aftalt med os, mister denne erklæring sin gyldighed.	HR EU izjava o skladnosti Dolje potpisani kao ovlaštenik proizvođača, tvrtke GARDENA Germany AB, PO Box 7454, S-103 92, Stockholm, Švedska, potvrđujemo da niže navedeni uređaj(i) odgovarajuće izvedbe koji/koje smo iznijeli na tržište ispunjavaju kriterije usklađenih direktiva EU i sigurnosnih standarda EU kao i standarda koji se tiču proizvoda. Ova izjava gubi valjanost u slučaju izmjena uređaja koje nisu prethodno ugovorene s nama.
FI EU-vaatimustenmukaisuusvakuutus Allekirjoittanut vahvistaa valmistajan, GARDENA Germany AB, PO Box 7454, S-103 92, Tukholma, Ruotsi, valtuuttamansa henkilön, että seuraavaa laite täyttää/ seuraavat laitteet täyttävät meidän toimittamassa mallissa yhdenmukaistettujen EU-direktiivien, EU-tuoteturvallisuusmääräysten ja tuotekohdistaisten standardien vaatimukset. Laitteen/ laitteiden muutoksissa, joista ei ole sovittu meidän kanssamme, menettää tämä selvitys voimassolonsa.	RO Declarație de conformitate UE Semnatarul, în calitate sa de împuternicit al producătorului GARDENA Germany AB, PO Box 7454, S-103 92, Stockholm, Suedia, confirmă că aparatul (aparatele) descrise în cele ce urmează, în execuția pusă de noi pe piață îndeplinește (îndeplinesc) cerințele directivelor armonizate UE, ale standardelor de siguranță UE și ale standardelor specifice produsului. În cazul modificării fără aprobarea noastră prealabilă a aparatului (aparatoarelor), această declarație își pierde valabilitatea.
IT Dichiarazione di conformità UE Il sottoscritto, in quanto soggetto autorizzato dal produttore, GARDENA Germany AB, PO Box 7454, S-103 92, Stoccolma, Svezia, dichiara che l'apparecchio/gli apparecchi di seguito denominato/i, nella versione da noi immessa in commercio, soddisfa/ no i requisiti delle direttive UE armonizzate, degli standard europei e degli standard specifici per il prodotto. La presente dichiarazione perde di validità in caso di modifica dell'apparecchio/degli apparecchi non concordata con noi.	BG ЕС-Декларация за съответствие Долноподписаният удостоверява като пълномощник на производителя GARDENA Germany AB, PO Box 7454, S-103 92, Стокхолм, Швеция, че по-долу описаният(ите) уред(и) във варианта на изпълнение пунат от нас на пазара изпълнява/ изпълняват изискванията на хармонизираните ЕС-директиви, ЕС-норми за безопасност и специфичните норми за продукцията. В случай на промяна на уреда(ите), която не е съгласувана с нас, тази декларация губи своята валидност.
ES Declaración de conformidad de la UE El firmante confirma, en calidad de apoderado del fabricante GARDENA Germany AB, PO Box 7454, S-103 92 Estocolmo (Suecia), que el/ los aparato(s) mencionado(s) a continuación cumple(n), en la versión lanzada al mercado por nuestra empresa, los requisitos de las directivas de la UE armonizadas, los estándares de seguridad de la UE y los estándares específicos del producto. La presente declaración perderá su validez si se modifica(n) el/ los aparato(s) sin previa aprobación por nuestra parte.	ET EL-i vastavusdeklaratsioon Allkirjutanuna kinnitab tootja, GARDENA Germany AB, PO Box 7454, S-103 92, Stockholm, Rootsi, poolt volitatud isikuna, et järgnevalt nimetatud seade (seadmed) täidab (täidavad) meid poolt turule toodud versiooni kuul harmoniseeritud EL-i direktiivide, EL-i ohutusstandardite ja tootepühiste standardite nõuded. Seadme (seadmete) meiega kooskõlastamata muudatuse tegemise korral kaotab käesolev deklaratsioon oma kehtivuse.
PT Declaração CE de Conformidade O abaixo-assinado, na qualidade de representante do fabricante, GARDENA Germany AB, PO Box 7454, S-103 92, Stockholm, Schweden, confirma que o(s) aparelho(s) a seguir designado(s) no modelo lançado por nós no mercado cumpre/ cumprem os requisitos das diretivas UE harmonizadas, as normas de segurança UE e as normas específicas para estes produtos. Esta declaração perde a sua validade se forem realizadas alterações no(s) aparelho(s) sem o nosso consentimento.	LT ES atitikties deklaracija Pasirašantis, kaip gamintojo, GARDENA Germany AB, PO Box 7454, S-103 92, Stokholmas, Švedija, įgaliotasis atstovas patvirtina, kad žemiau nurodyti(-ų) prietaisai(-ų) modeliai, kurie buvo pagaminti mūsų gamykloje, atitinka darniąsias ES direktyvas, ES saugumo standartus ir specifinius gaminių standartus. Atitikis bet koki prietaisai(-ų) pakeitimui, kuris nėra suderintas su mumis, ši deklaracija praranda galiojimą.
PL Deklaracja zgodności UE Nижєj podpisaný potvrzuje jako upowazniony przedstawiciel producenta, spółki GARDENA Germany AB, PO Box 7454, S-103 92, Stokholm, Szwecja, że określone poniżej urządzenie/ nia w wersji wprowadzonej przez nas do obrotu spełnia/ niają wymogi zharmonizowanych dyrektyw UE, norm bezpieczeństwa UE oraz norm dotyczących konkretnych produktów. Niniejsza deklaracja traci ważność w przypadku wprowadzania niezgodnych z nami zmian urządzenia/ nia.	LV ES atbilstības deklarācija Lēmē parakstījis persona kā ražotāja, GARDENA Germany AB, PO Box 7454, S-103 92, Stokholma, Zviedrija, pilnvarotais pārstāvis apstiprina, ka tālāk norādītā(-s) ierīcē(-s) izpildījuma, kādā mēs to (tās) esam laidusi tirgū, atbilst kārtotājām ES direktīvam, ES drošības standartiem un konkrētiem produktām noteiktiem standartiem. Ierīcē(-s) veicot ar mums nesaskaņotas izmaiņas, šī deklarācija zaudē savu spēku.

Produktbezeichnung: Description of the product: Désignation du produit : Beschreibung van het product: Beskrivning av produkten: Beskrivelse af produktet: Tuotteen kuvaus: Descrizione del prodotto: Description of the product: Descrição do produto: Opis produktu: A termék leírása: Popis výrobku: Popis produktu: Περιγραφή του προϊόντος: Opis izdelka: Opis proizvoda: Descrierea produsului: Описание на продукта: Toote kirjeldus: Gaminio aprašas: Izstrādājuma apraksts:	Akku-Trimmer Battery Trimmer	Harmonisierte EN-Normen / Harmonised EN: EN ISO 12100 EN 60335-1 EN 50636-2-91	Ladegerät/ Charger: EN 60335-2-29		
Produkttyp: Product type: Type de produit: Producttype: Producttype: Producttype: Tuotetyyppi: Tyyppi adī produktto: Tipo de producto: Tipo de produto: Tip produktu:	Termék típus: Druh výrobku: Typ produktu: Τύπος προϊόντος: Vrsta izdelka: Vrsta proizvoda: Tip produs: Тип продукт: Tootetüüp: Gaminio tipas: Produkta veids:	Artikelnnummer: Article number: Référéncie : Ljudnivá: Stöjniveáu: Áánitaso: Livello acustico: Nível de ruído: Nível de ruído: Poziom hałas: Zájszint: Hladina hluku:	gemessen/ garantiert measured/ guaranteed mesuré/ garanti gemeten/ gegarandeerd uppmätt/ garanterad mält/ garanteret mitattu/ taattu misurato/ garantito medido/ garantizado medido/ garantido zmierzony/ gwarantowany mért/ garantált néhány/ zaručená	Hladiny hluku: Επίπεδο θορύβου: Raven zvočne moči: Razina buke: Nível de zgomot: Ниво на шум: Műratase: Trukšna lygis: Trukšna līmenis:	namerané/zaručené μετρημένο/ εγγυημένο izmerjena/ zagotovljena mjerena/ zajamčena másurat/ garantat измерено/ гарантирано műödetud/ garanteertud išmatuotas/ garantuojamas mēritais/ garantētais
EasyCut 23/18V P4A ComfortCut 23/18V P4A	14700 14701	Um, den 30.10.2020 Um, 30.10.2020 Fait à Um, le 30.10.2020 Um, 30-10-2020 Um, 2020.10.30 Um, 30.10.2020 Um, 30.10.2020 Um, 30.10.2020 Um, 30.10.2020 Um, 30.10.2020 Um, 30.10.2020 Um, 30.10.2020 Um, 30.10.2020 Um, 30.10.2020 Um, 30.10.2020 Um, 30.10.2020 Um, 30.10.2020 Um, 30.10.2020 Um, 30.10.2020 Um, 30.10.2020	CE-jelzés elhelyezésének éve: Rok umístění značky CE: Rok udelenia značky CE: Ετος σήματος CE: Leto namestitve CE-oznake: Godina dobivanja CE oznake: Anul de marcare CE: Година на поставяне на CE-маркировка: CE-mārgistuse paigaldamise aasta: Metai, kada pažymėta CE-ženklui: CE-markējuma uzlikšanas gads: 2020		
EU-Richtlinien: EC-Directives: Directives CE : EG-richtlijnen: EU-direktiv: EF-direktiver: EY-direktiivit: Directive UE: Directiva CE: Diretivas CE: Dyrektivy WE: EK-irányelvek: Predpisy ES: Smernice EÚ: Οδηγίες EK: Direktive EU: EC directive: Directive CE: Директиви на EO: EU direktiivid:	EB direktivos: EK direktivas: 2000/14/EC 2006/42/EC 2011/65/EC 2014/30/EC Ladegerät/ Charger: 2014/35/EC	Hinterlegte Dokumentation: GARDENA Technische Dokumentation, M. Kugler, 89079 Ulm Deposited Documentation: GARDENA Technical Documentation, M. Kugler, 89079 Ulm Documentation déposée : Documentation technique GARDENA, M. Kugler, 89079 Ulm	Konformitätsbewertungs- verfahren: Nach 2000/14/EG Art. 14 Anhang VI Conformity Assessment Procedure: according to 2000/14/EC Art.14 Annex VI Procédure d'évaluation de la conformité : Selon 2000/14/CE art. 14 Annexe VI		

Deutschland / Germany

GARDENA
Manufacturing GmbH
Central Service
Hans-Lorenser-Straße 40
D-89079 Ulm
Produktfragen:
(+49) 731 490-123
Reparaturen:
(+49) 731 490-290
service@gardena.com
http://www.gardena.com

Albania

KRAFT SHPK
Autostrada Tirane-Durres
Km 7
1051 Tirane

Argentina

ROBERTO C. RUMBO S.R.L.
Predio Norlog
Lote 7
Benavidez. ZC:1621
Buenos Aires
ventas@rumbosrl.com.ar

Australia

Husqvarna Australia Pty. Ltd.
Locked Bag 5
Central Coast BC
NSW 2252
Phone: (+61) (0) 2 4352 7400
customer.service@
husqvarna.com.au

Austria / Österreich

Husqvarna Austria GmbH
Industriezeile 36
4010 Linz
Tel.: (+43) 732 77 01 01-485
service.gardena@
husqvarnagroup.com

Azerbaijan

Firm Progress
a. Aliyev Str. 26A
1052 Baku

Belarus

Private Enterprise
"Master Garden"
Minsk
Sharangovich str., 7a
Phone: (+375) 17 257-00-33
Mob.: (+375) 29 676-16-09
mg@mastergarden.by

Belgium

Husqvarna Belgium nv
Gardena Division
Leuvensesteenweg 542
Planet II E
1930 Zaventem
België

Bosnia / Herzegovina

SILK TRADE d.o.o.
Industrijska zona Bukva bb
74260 Tešanj

Brazil

Husqvarna do Brasil Ltda
Av. Francisco Matarazzo,
1400 - 19º andar
São Paulo - SP
CEP: 05001-903
Tel: 0800-112252
marketing.br.husqvarna@
husqvarna.com.br

Bulgaria

AGROLAND България АД
бул. 8 Декември, №13
Офис 5
1700 Студентски град
София
Тел.: (+359) 2466 69 10
info@agroland.eu

Canada / USA

GARDENA Canada Ltd.
100 Summerlea Road
Brampton, Ontario L6T 4X3
Phone: (+1) 905 792 93 30
info@gardenacanada.com

Chile

REPRESENTACIONES
JCE S.A.
Av. Del Valle Norte 857,
Piso 4
Santiago RM
Phone: (+56) 2 24142560
contacto@jce.cl

China

Husqvarna (Shanghai)
Management Co., Ltd.
富世华 (上海) 管理有限公司
3F, Benq Square B,
No207, Song Hong Rd.,
Chang Ning District,
Shanghai
PRC. 200335
上海市长宁区淞虹路207号明
基广场B座3楼, 邮编: 200335

Colombia

Husqvarna Colombia S.A.
Calle 18 No. 68 D-31, zona
Industrial de Montevideo
Bogotá, Cundinamarca
Tel. 571 2922700 ext. 105
jairo.salazar@
husqvarna.com.co

Costa Rica

Compania Exim
Euroiberoamericana S.A.
Los Colegios, Moravia,
200 metros al Sur del Colegio
Saint Francis - San José
Phone: (+506) 297 68 83
exim_euro@racsa.co.cr

Croatia

Husqvarna Austria GmbH
Industriezeile 36
4010 Linz
Tel.: (+43) 732 77 01 01-485
service.gardena@
husqvarnagroup.com

Cyprus

Med Marketing
17 Digeni Akrita Ave
P.O. Box 27017
1641 Nicosia

Czech Republic

Husqvarna Česko s.r.o.
Türkova 2319/5b
149 00 Praha 4 - Chodov
Bezplatná infolinka:
800 100 425
servis@cz.husqvarna.com

Denmark

GARDENA DANMARK
Lejrvvej 19, st.
3500 Værløse
Tlf.: (+45) 7026 4770
husqvarna@husqvarna.dk
www.gardena.com/dk

Dominican Republic

BOSQUESA, S.R.L
Carretera Santiago Licey
Km. 5 ½
Esquina Copal II.
Santiago
Dominican Republic
Phone: (+809) 736-0333
joserbosquesa@claro.net.do

Ecuador

Husqvarna Ecuador S.A.
Arupos E1-181 y 10 de
Agosto Quito, Pichincha
Tel. (+593) 22800739
francisco.jacome@
husqvarna.com.ec

Estonia

Husqvarna Eesti OÜ
Valdeku 132
EE-11216 Tallinn
info@agardena.ee

Finland

Oy Husqvarna Ab
Gardena Division
Lautatarhankatu 8 B/PL 3
00581 HELSINKI
www.gardena.fi

France

Husqvarna France
9/11 Allée des pierres mayettes
92635 Gennevilliers Cedex
France
http://www.gardena.com/fr
N° AZUR: 0 810 00 78 23
(Prix d'un appel local)

Georgia

Transporter LLC
113b Beliasvili street
0159 Tbilisi, Georgia

Great Britain

Husqvarna UK Ltd
Preston Road
Aycliffe Industrial Park
Newton Aycliffe
County Durham
DL5 6UP
info.gardena@
husqvarna.co.uk

Greece

Π. ΠΑΠΑΔΟΠΟΥΛΟΣ ΑΕΒΕ
Λεωφ. Αθηνών 92
Αθήνα
T.K.104 42
Ελλάδα
Τηλ. (+30) 210 51 93 100
info@papadopoulos.com.gr

Hungary

Husqvarna Magyarország Kft.
Ezred u. 1-3
1044 Budapest
Telefon: (+36) 1 251-4161
vevoszolgalat.husqvarna@
husqvarna.hu

Iceland

BYKO ehf.
Bildshöfoa 20
110 Reykjavik

Ireland

Husqvarna UK Ltd
Preston Road
Aycliffe Industrial Park
Newton Aycliffe
County Durham
DL5 6UP
info.gardena@
husqvarna.co.uk

Italy

Husqvarna Italia S.p.A.
Via Santa Vecchia 15
23868 VALMADRERA (LC)
Phone: (+39) 0341.203.111
assistenza.italia@
it.husqvarna.com

Japan

Husqvarna Zenoah Co., Ltd.
1-9 Minamidai
Kawagoe
350-1165 Saitama
gardena-jp@
husqvarnagroup.com

Kazakhstan

LAMED Ltd.
155/1, Tazhibayevoy Str.
050060 Almaty
IP Schmidt
Abayavenue 3B
110 005 Kostanay

Korea

Kyung Jin Trading CO.,LTD.
107-4, SunDuk Bld.,
YangJae-dong,
Seocho-gu,
Seoul, (zipcode: 137-891)
Phone: (+82) (0)2 574-6300

Latvia

Husqvarna Latvija SIA
Ulbrokas 19A
LV-1021 Riga
info@gardena.lv

Lithuania

UAB Husqvarna Lietuva
Ateities pl. 77C
LT-52104 Kaunas
info@gardena.lt

Luxembourg

Magasins Jules Neuberg
39, rue Jacques Stas
Luxembourg-Gasperich 2549
Case Postale No. 12
Luxembourg 2010
Phone: (+352) 40 14 01
api@neuberg.lu

Mexico

AFOSA
Av. Lopez Mateos Sur # 5019
Col. La Calma 45070
Zapopan, Jalisco
Mexico
Phone: (+52) 33 3818-3434
icornejo@afosa.com.mx

Moldova

Convel S.R.L.
290A Muncesti Str.
2002 Chisinau

Netherlands

Husqvarna Nederland B.V.
GARDENA Division
Postbus 50131
1305 AC ALMERE
Phone: (+31) 36 521 00 10
info@gardena.nl

Neth. Antilles

Jonka Enterprises N.V.
Sta. Rosa Weg 196
P.O. Box 8200
Curaçao
Phone: (+599) 9 767 66 55
pgm@jonka.com

New Zealand

Husqvarna New Zealand Ltd.
PO Box 76-437
Manukau City 2241
Phone: (+64) (0) 9 9202410
support.nz@husqvarna.co.nz

Norway

Husqvarna Norge AS
Gardena Division
Trøskenveien 36
1708 Sarpsborg
info@gardena.no

Peru

Husqvarna Perú S.A.
Jr. Ramón Cárcamo 710
Lima 1
Tel: (+51) 1 3320 400 ext. 416
juan.remuzgo@
husqvarna.com

Poland

Husqvarna
Poland Spółka z o.o.
ul. Wysockiego 15 b
03-371 Warszawa
Phone: (+48) 22 330 96 00
gardena@husqvarna.com.pl

Portugal

Husqvarna Portugal, SA
Lagoa - Albarraque
2635 - 595 Rio de Mouro
Tel.: (+351) 21 922 85 30
Fax : (+351) 21 922 85 36
info@gardena.pt

Romania

Madex International Srl
Soseaua Odaii 117-123,
RO 013603 București, S1
Phone: (+40) 21 352.76.03
madex@ines.ro

Russia / Россия

ООО „Хускварна“
141400, Московская обл.,
г. Химки,
улица Ленинградская,
владение 39, стр.6
Бизнес Центр
„Химки Бизнес Парк“,
помещение ОВ02_04
http://www.gardena.ru

Serbia

Domel d.o.o.
Autoput za Novi Sad bb
11273 Belgrade
Phone: (+381) 1 18 48 88 12
miroslav.jejina@domel.rs

Singapore

Hy-Ray PRIVATE LIMITED
40 Jalan Pemimpin
#02-08 Tat Ann Building
Singapore 577185
Phone: (+65) 6253 2277
shiyong@hyray.com.sg

Slovak Republic

Husqvarna Česko s.r.o.
Türkova 2319/5b
149 00 Praha 4 - Chodov
Bezplatná infolinka: 800 154 044
servis@sk.husqvarna.com

Slovenia

Husqvarna Austria GmbH
Industriezeile 36
4010 Linz
Tel.: (+43) 732 77 01 01-485
service.gardena@
husqvarnagroup.com

South Africa

Husqvarna South Africa (Pty) Ltd
Postnet Suite 250
Private Bag X6,
Cascades, 3202, South Africa
Phone: (+27) 33 846 9700
info@gardena.co.za

Spain

Husqvarna España S.A.
Calle de Rivas nº 10
28052 Madrid
Phone: (+34) 91 708 05 00
atencioncliente@gardena.es

Suriname

Deto Handelmaatschappij N.V.
Kernkampweg 72-74
P.O.Box: 12782
Paramaribo - Suriname
South America
Phone: (+597) 438050
www.deto.sr

Sweden

Husqvarna AB/
GARDENA Sverige
Drottninggatan 2
561 82 Huskvarna Sverige

Switzerland / Schweiz

Husqvarna Schweiz AG
Consumer Products
Industriestrasse 10
5506 Mägenwil
Phone: (+41) (0) 62 887 37 90
info@gardena.ch

Turkey

Dost Bahçe Diş Ticaret
Mümessillik A.Ş
Yunus Mah. Adil Sok. No:3
Ic Kapi No: 1 Kartal
34873 Istanbul
Phone: (+90) 216 38 93 939
info@dostbahce.com.tr

Ukraine / Україна

ТОВ «Хускварна Україна»
вул. Васильківська, 34,
офіс 204-г
03022, м. Київ
Тел. (+38) 0 800 504 804
info@gardena.ua

Uruguay

FELI SA
Entre Ríos 1083 CP 11800
Montevideo - Uruguay
Tel: (+598) 22 03 18 44
info@felisa.com.uy

Venezuela

Corporación Casa y Jardín C.A.
Av. Caroní, Edif. Trezmen, PB.
Colinas de Bello Monte.
1050 Caracas.
Tlf: (+58) 212 992 33 22
info@casayjardin.net.ve

14700-20.960.01/0820
© GARDENA Manufacturing GmbH
D-89079 Ulm
http://www.gardena.com