

**KFL 1
FCV 2
FCV 3**



Deutsch	7
English	14
Français	21
Italiano	28
Español	36
Português	43
Nederlands	50
Türkçe	58
Svenska	65
Suomi	72
Norsk	78
Dansk	85
Eesti	92
Latviešu	98
Lietuviškai	105
Polski	112
Magyar	120
Čeština	127
Slovenčina	134
Slovenščina	141
Română	148
Hrvatski	156
Srpski	163
Ελληνικά	170
Русский	178
Українська	186
Қазақша	194
Български	202
العربية	218

Read Online



**Register
your product**

www.kaercher.com/register

97790150

(07/25)

FCV 3

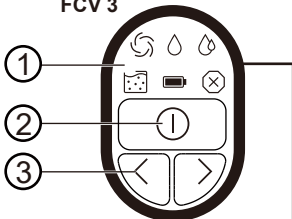

KFL 1 / FCV 2

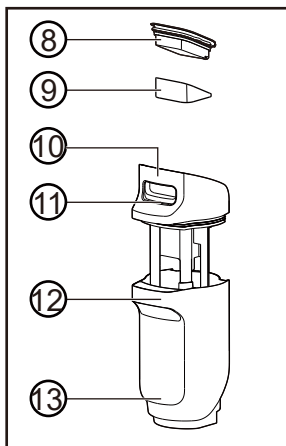
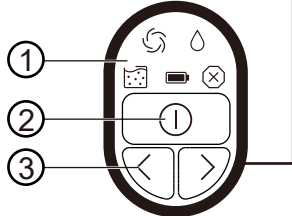

14

15

16

17

18

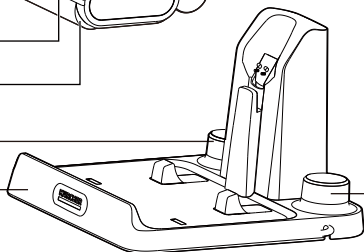
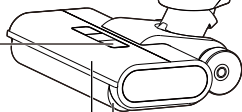

4

5

6

7

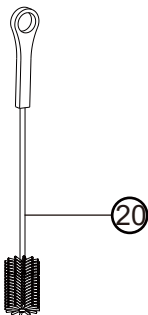

20



21*

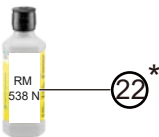

22*

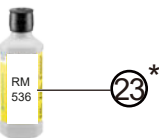

23*



24*

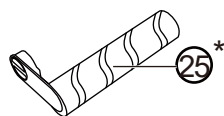

25*

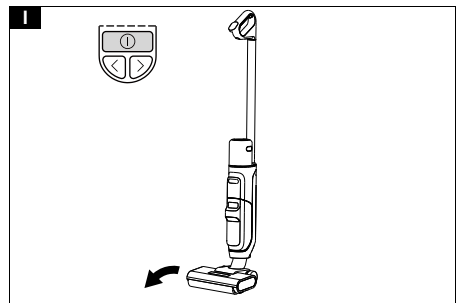
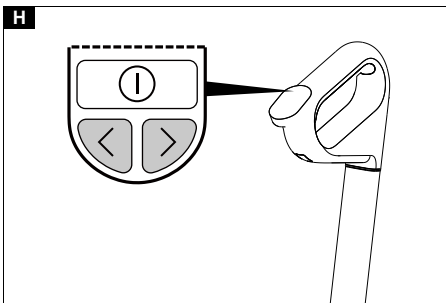
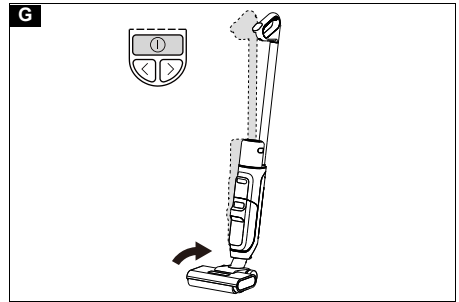
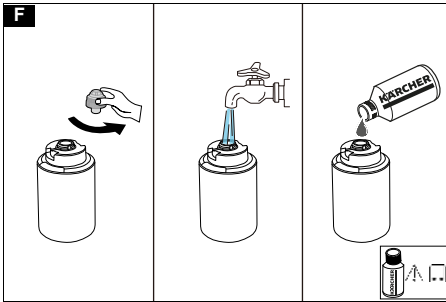
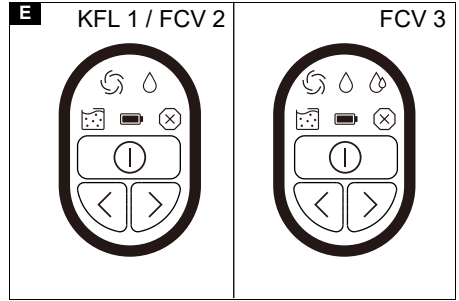
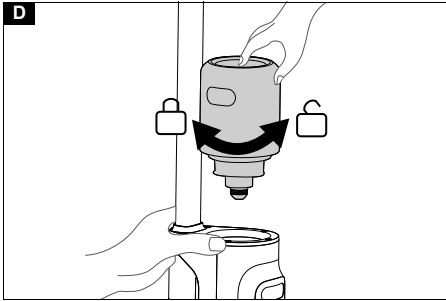
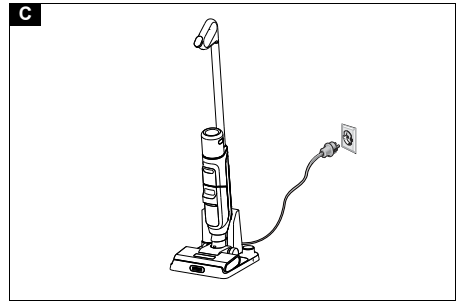
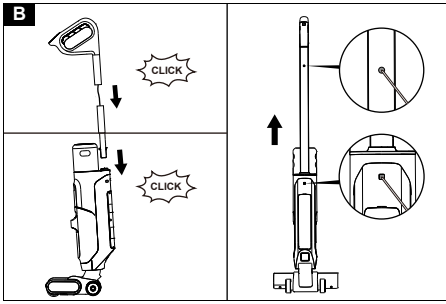

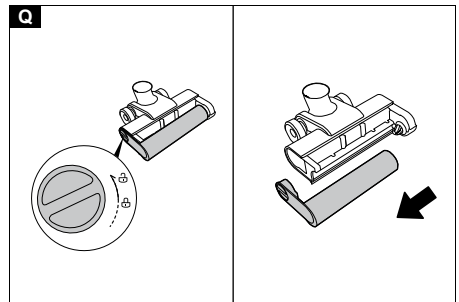
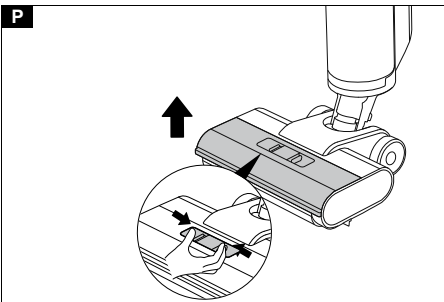
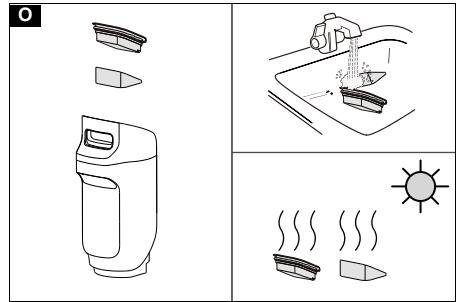
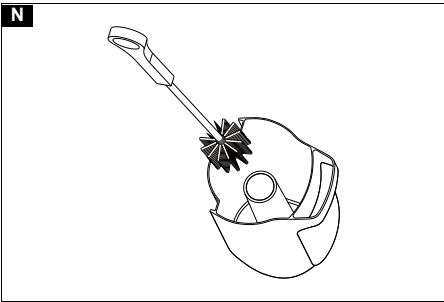
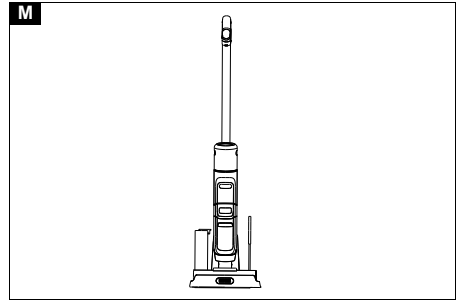
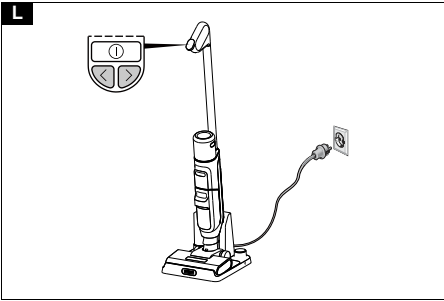
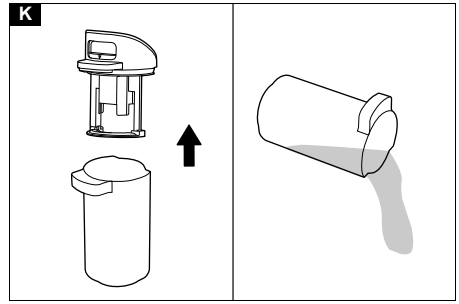
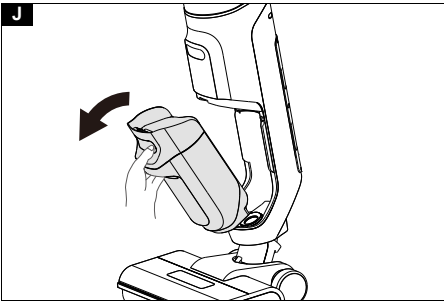

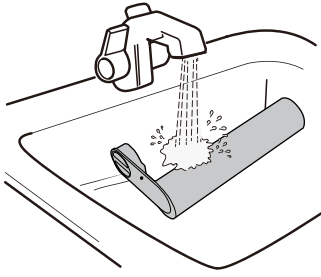
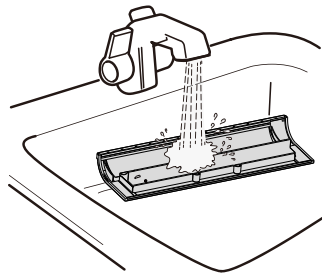
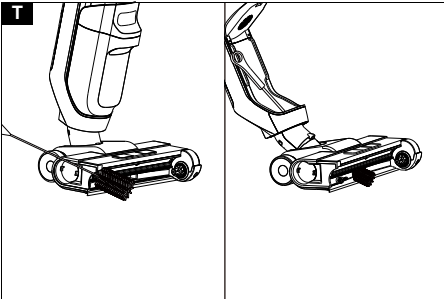
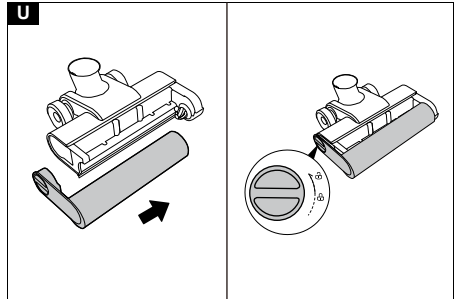
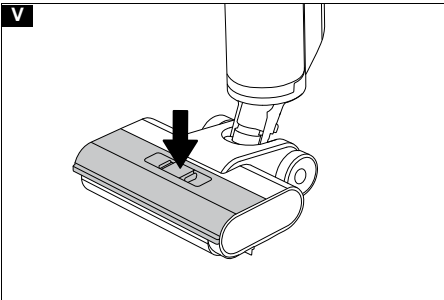
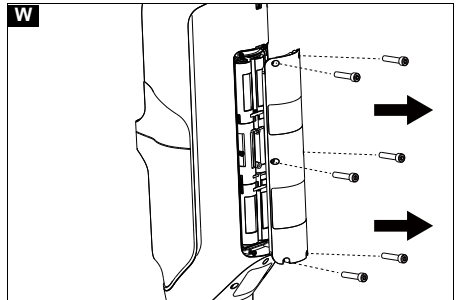
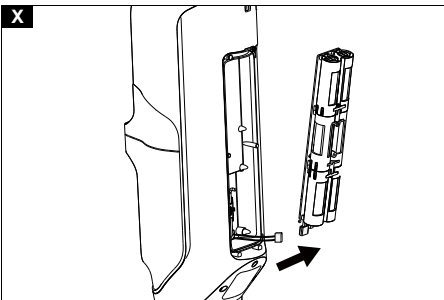
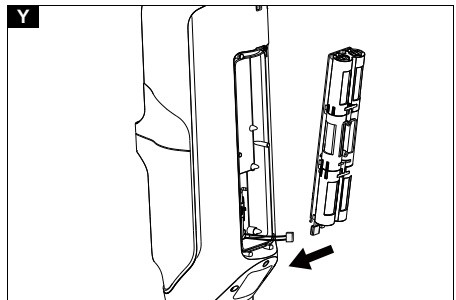
R**S****T****U****V****W****X****Y**

Z

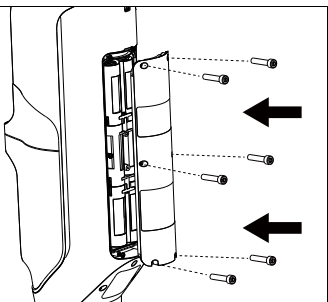

Inhalt

Bestimmungsgemäße Verwendung	7
Umweltschutz	7
Zubehör und Ersatzteile	7
Lieferumfang	7
Garantie	7
Sicherheitshinweise	7
Symbol auf dem Gerät	8
Gerätebeschreibung	9
Montage	9
Inbetriebnahme	9
Betrieb	9
Pflege und Wartung	11
Hilfe bei Störungen	12
Garantie	13
Technische Daten	13

Bestimmungsgemäße Verwendung

Verwenden Sie den Bodenreiniger ausschließlich zur Reinigung von Hartböden in Ihrem Privathaushalt und nur auf wasserfesten Hartböden und Teppichen mit geringer Florhöhe.

Reinigen Sie keine wasserempfindlichen Bodenbeläge wie z. B. unbehandelte Korkböden, da die Feuchtigkeit eindringen und den Boden beschädigen kann.

Das Gerät ist für die Reinigung von PVC, Linoleum, Fliesen, Stein, geöltem und gewachstem Parkett, Laminat und allen wasserfesten Bodenbelägen geeignet.

Umweltschutz



Die Verpackungsmaterialien sind recyclebar. Bitte Verpackungen umweltgerecht entsorgen.



Elektrische und elektronische Geräte enthalten wertvolle recyclebare Materialien und oft Bestandteile wie Batterien, Akkus oder Öl, die bei falschem Umgang oder falscher Entsorgung eine potenzielle Gefahr für die menschliche Gesundheit und die Umwelt darstellen können. Für den ordnungsgemäßen Betrieb des Geräts sind diese Bestandteile jedoch notwendig. Mit diesem Symbol gekennzeichnete Geräte dürfen nicht mit dem Hausmüll entsorgt werden.

Hinweise zu Inhaltsstoffen (REACH)

Aktuelle Informationen zu Inhaltsstoffen finden Sie unter: www.kaercher.de/REACH

Zubehör und Ersatzteile

Nur Original-Zubehör und Original-Ersatzteile verwenden, sie bieten die Gewähr für einen sicheren und störungsfreien Betrieb des Geräts.

Informationen über Zubehör und Ersatzteile finden Sie unter www.kaercher.com.

Lieferumfang

Der Lieferumfang des Geräts ist auf der Verpackung abgebildet. Prüfen Sie beim Auspacken den Inhalt auf Vollständigkeit. Bei fehlendem Zubehör oder bei Transportschäden benachrichtigen Sie bitte Ihren Händler.

Garantie

In jedem Land gelten die von unserer zuständigen Vertriebsgesellschaft herausgegebenen Garantiebedingungen. Etwaige Störungen an Ihrem Gerät beseitigen wir innerhalb der Garantiefrist kostenlos, sofern ein Material- oder Herstellungsfehler die Ursache sein sollte. Im Garantiefall wenden Sie sich bitte mit Kaufbeleg an

Ihren Händler oder die nächste autorisierte Kundendienststelle.

(Adresse siehe Rückseite)

Weitere Garantieinformationen (falls vorhanden) finden Sie im Service-Bereich Ihrer lokalen Kärcher-Webseite unter "Downloads".

Sicherheitshinweise

Lesen Sie vor der ersten Benutzung des Geräts dieses Sicherheitskapitel und diese Originalbetriebsanleitung. Handeln Sie danach. Bewahren Sie die Originalbetriebsanleitung für den späteren Gebrauch oder für Nachbesitzer auf.

- Neben den Hinweisen in der Betriebsanleitung müssen Sie die allgemeinen Sicherheits- und Unfallverhütungsvorschriften des Gesetzgebers berücksichtigen.
- Am Gerät angebrachte Warn- und Hinweisschilder geben wichtige Hinweise für den gefahrlosen Betrieb.

Gefahrenstufen

⚠ GEFAHR

- Hinweis auf eine unmittelbar drohende Gefahr, die zu schweren Körperverletzungen oder zum Tod führt.

⚠ WARNUNG

- Hinweis auf eine möglicherweise gefährliche Situation, die zu schweren Körperverletzungen oder zum Tod führen kann.

⚠ VORSICHT

- Hinweis auf eine möglicherweise gefährliche Situation, die zu leichten Verletzungen führen kann.

ACHTUNG

- Hinweis auf eine möglicherweise gefährliche Situation, die zu Sachschäden führen kann.

Elektrische Bauteile

- ⚠ **WARNUNG** • Ersetzen Sie eine beschädigte Lade- und Reinigungsstation sofort durch ein Originalteil. • Das Gerät enthält elektrische Bauteile. Reinigen Sie weder das Gerät noch die Ober- oder Unterseite des Bodenkopfs unter fließendem Wasser oder unter einer Duschbrause, da sonst Wasser eindringen kann.
- Schließen Sie das Gerät nur an einem elektrischen Anschluss an, der von einer Elektro-Fachkraft gemäß IEC 60364-1 ausgeführt wurde.

- ⚠ **VORSICHT** • Lassen Sie Reparaturarbeiten nur vom autorisierten Kundendienst durchführen. • Prüfen Sie das Gerät und das Zubehör, insbesondere Netzanschlussleitung und Verlängerungskabel, vor jedem Betrieb auf ordnungsgemäßen Zustand und Betriebssicherheit. Ziehen Sie bei Beschädigung den Netzstecker und verwenden Sie das Gerät nicht.

Sicherheitshinweise für Lade- und Reinigungsstation

- ⚠ **GEFAHR** • Schließen Sie das Gerät nur an Wechselstrom an. Die angegebene Spannung auf dem Typenschild muss mit der Netzspannung übereinstimmen. • Aus Sicherheitsgründen empfehlen wir das Gerät grundsätzlich nur über einen Fehlerstromschutzschalter (maximal 30 mA) zu betreiben. • Fassen Sie Netzstecker und Steckdose niemals mit feuchten Händen an. • Verletzen oder beschädigen Sie das Netzanschlusskabel nicht, indem Sie darüber fahren, es quetschen oder über scharfe Kanten ziehen.

⚠️ WARNUNG • Schließen Sie das Gerät nur an einem elektrischen Anschluss an, der von einer Elektrofachkraft gemäß IEC 60364-1 ausgeführt wurde.

• Prüfen Sie, ob die Netzspannung mit der auf dem Typenschild der Lade- und Reinigungsstation angegebenen Spannung übereinstimmt. • Das Gerät enthält elektrische Bauteile, reinigen Sie das Gerät nicht unter fließendem Wasser. • Kurzschlussgefahr. Halten Sie leitende Gegenstände (z. B. Schraubendreher oder Ähnliches) von den Ladekontakten fern. • Kurzschlussgefahr! Reinigen Sie die Ladekontakte der Lade- und Reinigungsstation nur trocken. • Laden Sie das Gerät nur mit der beiliegenden Original-Lade- und Reinigungsstation oder mit einer von KÄRCHER zugelassenen Lade- und Reinigungsstation. • Explosionsgefahr. Laden Sie keine nicht wiederaufladbaren Batterien. • Überprüfen Sie das Netzkabel vor jedem Betrieb auf Beschädigungen. Verwenden Sie kein beschädigtes Netzkabel. Den passenden Ersatz erhalten Sie bei KÄRCHER oder einem unserer Servicepartner.

ACHTUNG • Verwenden Sie die Lade- und Reinigungsstation nur in Innenräumen. • Stellen Sie die Lade- und Reinigungsstation nicht in der Nähe von Wärmequellen auf, wie z. B. Heizungen. • Lagern Sie die Lade- und Reinigungsstation nur in Innenräumen, an einem kühlen und trockenen Ort. • Laden Sie das Gerät mindestens einmal im Monat auf, um eine Tiefentladung des Akkus zu vermeiden. • Stecken Sie die Lade- und Reinigungsstation vor allen Pflege- und Instandhaltungsarbeiten aus.

Akku

⚠️ GEFAHR • Setzen Sie den Akku keiner starken Sonneneinstrahlung, Hitze sowie Feuer aus.

⚠️ WARNUNG • Laden Sie das Gerät nur mit der beiliegenden Originalstation oder einer von KÄRCHER zugelassenen Lade- und Reinigungsstation. Verwenden Sie die folgende Station:

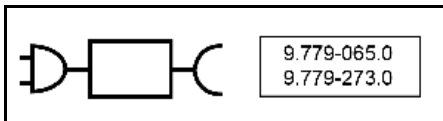

WARNUNG • Kurzschlussgefahr. Den Akku nicht öffnen. Zusätzlich können reizende Dämpfe oder ätzende Flüssigkeiten austreten. • Laden Sie das Gerät nur bei einer Umgebungstemperatur von 10°C - 40°C.

ACHTUNG • Kurzschlussgefahr. Schützen Sie die Kontakte des Akkus und des Geräts vor Metallteilen. • Das Gerät enthält Akkus, die nur von einer Fachkraft ausgetauscht werden können.

Sichere Handhabung

⚠️ GEFAHR • Erstickungsgefahr. Halten Sie Verpackungsfolien von Kindern fern.

⚠️ WARNUNG • Verwenden Sie das Gerät nur bestimmungsgemäß. Berücksichtigen Sie die örtlichen Gegebenheiten und achten Sie beim Arbeiten mit dem Gerät auf Dritte, insbesondere Kinder. • Beachten Sie in Gefahrenbereichen (z. B. Tankstellen) die entsprechenden Sicherheitsvorschriften. Betreiben Sie das Gerät nie in explosionsgefährdeten Räumen. • Kinder und Personen, die mit dieser Anleitung nicht vertraut sind, dürfen dieses Gerät nicht betreiben. Lokale Bestimmungen können das Alter des Bedieners einschränken.

• Das Gerät ist nicht dafür bestimmt, durch Kinder oder Personen mit eingeschränkten physischen, sensorischen oder geistigen Fähigkeiten oder Personen, die mit diesen Anweisungen nicht vertraut sind, verwendet zu werden. • Personen mit verringerten physischen, sensorischen oder geistigen Fähigkeiten oder Mangel an Erfahrung und Wissen dürfen das Gerät nur benutzen, wenn sie korrekt beaufsichtigt werden oder wenn sie durch eine für ihre Sicherheit zuständige Person bezüglich der sicheren Anwendung des Geräts unterwiesen wurden und wenn sie die daraus resultierenden Gefahren verstanden haben. • Kinder dürfen mit dem Gerät nicht spielen. • Beaufsichtigen Sie Kinder, um sicherzustellen, dass sie nicht mit dem Gerät spielen. • Halten Sie das Gerät außerhalb der Reichweite von Kindern, wenn es an das Stromnetz angeschlossen ist oder wenn es abkühlt. • Kinder dürfen Reinigung und Anwenderwartung nur unter Aufsicht durchführen. • Schützen Sie das Verbindungskabel vor Hitze, scharfen Kanten, Öl und sich bewegenden Geräteteilen. • Halten Sie alle Körperteile (z. B. Finger, Haare) von der rotierenden Reinigungswalze fern. • Verletzungsgefahr durch spitze Gegenstände (z. B. Splitter). Schützen Sie Ihre Hände während der Reinigung des Bodenkopfs.

⚠️ VORSICHT • Verwenden Sie das Gerät nicht, wenn es zuvor heruntergefallen, sichtbar beschädigt oder undicht ist. • Betreiben oder lagern Sie das Gerät nur entsprechend der Beschreibung bzw. Abbildung. • Unfälle oder Beschädigungen durch Umfallen des Geräts. Sie müssen vor allen Tätigkeiten mit oder am Gerät die Standsicherheit herstellen. • Lassen Sie das Gerät niemals unbeaufsichtigt, solange es in Betrieb ist.

ACHTUNG • Geräteschaden. Füllen Sie niemals Lösungsmittel, lösungsmittelhaltige Flüssigkeiten oder unverdünnte Säuren (z. B. Reinigungsmittel, Benzin, Farbverdüner und Aceton) in den Wassertank.

• Schalten Sie das Gerät nur ein, wenn Frischwassertank und Schmutzwassertank eingesetzt sind. • Nehmen Sie mit dem Gerät keine scharfen oder größeren Gegenstände auf, wie z. B. Scherben, Kieselsteine oder Spielzeugteile. • Füllen Sie keine Essigsäure, Entkalker, ätherische Öle oder ähnliche Stoffe in den Frischwasserbehälter. Achten Sie auch darauf, diese Stoffe nicht mit dem Gerät aufzunehmen. • Verwenden Sie das Gerät nur auf Hartböden mit wasserfester Beschichtung, wie z. B. lackiertes Parkett, emaillierte Fliesen oder Linoleum. • Führen Sie das Gerät nicht über das Bodengitter von Konvektor-Heizungen. Das Gerät kann das austretende Wasser nicht aufnehmen, wenn es über das Gitter geführt wird. • Schalten Sie das Gerät bei längeren Arbeitspausen und nach Gebrauch am Hauptschalter / Geräteschalter aus und ziehen Sie den Netzstecker des Ladegeräts. • Betreiben Sie das Gerät nicht bei Temperaturen unter 0 °C. • Schützen Sie das Gerät vor Regen. Lagern Sie das Gerät nicht im Außenbereich. • Zum Aufladen des Akkus darf Gerät nur an der Ladestation 9.779-065.0 / 9.779-273.0 aufgeladen werden.

Symbole auf dem Gerät



Der Warnhinweis, das Gerät nicht flach hinzulegen, befindet sich auf der Rückseite des Geräts.



Der Warnhinweis, die Bodendüse nicht unter fließendem Wasser abzuspülen, befindet sich auf der Oberseite der Bodendüse.



Der Warnhinweis, die Lade- und Reinigungsstation nicht unter fließendem Wasser abzuspülen, befindet sich auf der Oberseite der Lade- und Reinigungsstation.

Gerätebeschreibung

Die Abbildungen finden Sie auf der Grafikkseite.
Abbildung A

- ① LED-Display
- ② EIN- / AUS- Taste
- ③ Pfeiltasten
- ④ Handgriff
- ⑤ Handgriff-Rohr
- ⑥ Frischwassertank
- ⑦ Abdeckung des austauschbaren Akkus
- ⑧ Flachfaltenfilter
- ⑨ Schwammfilter
- ⑩ Abdeckung des Schmutzwassertanks
- ⑪ Entriegelungstaste für den Schmutzwassertank
- ⑫ Griff des Schmutzwassertanks
- ⑬ Schmutzwassertank
- ⑭ Entriegelungstaste für die Abdeckung der Bodendüse
- ⑮ Abdeckung der Bodendüse
- ⑯ Reinigungswalze
- ⑰ Aufbewahrung der Reinigungswalze
- ⑱ Lade- und Reinigungsstation
- ⑲ Aufbewahrung der Reinigungsbürste
- ⑳ Reinigungsbürste
- ㉑ * Reinigungsmittel RM 536 (30 ml)
- ㉒ * Reinigungsmittel RM 538N (500 ml)
- ㉓ * Reinigungsmittel RM 536 (500 ml)
- ㉔ * Reinigungsmittel RM 537 (500 ml)
- ㉕ * Spezialwalze z. B. Steinwalze

* optional

Montage

KÄRCHER Home & Garden App

Mit der KÄRCHER Home & Garden App profitieren Sie von folgenden Vorteilen bei der Nutzung Ihres Gerätes:

- Anwendungstipps & Expertenwissen
- Produktinformation, Zubehörübersicht und Betriebsanleitung

- Ansprechpartner für Support und Service
 - Online Shop - exklusive Angebote und vieles mehr
- Scannen Sie den Code auf der Verpackung oder laden Sie die KÄRCHER Home & Garden App aus Ihrem App-Store herunter und registrieren Sie Ihr Produkt ganz bequem.

Das Gerät montieren

- 1 Verbinden Sie den Handgriff, das Handgriff-Rohr und das Basisgerät miteinander, bis sie hörbar einrasten.

Hinweis

Falls das Produkt zurückgeschickt werden muss, demontieren Sie bitte den Griff. Drücken Sie mit einem Werkzeug (z. B. einem Schraubendreher) auf die Feder, um den Handgriff zu lösen, und heben Sie den gelösten Handgriff vom Gerät ab.

Abbildung B

Inbetriebnahme

Ladevorgang

1. Das Ladekabel der Lade- und Reinigungsstation in die Steckdose stecken.
2. Das Gerät in die Lade- und Reinigungsstation stellen. Die LED-Anzeige zeigt den aktuellen Ladezustand des Akkus an.

Abbildung C

Der Akku des FCV 3 ist nach 3 Stunden vollständig geladen. Der Akku des KFL 1 und FCV 2 ist nach 2,5 Stunden vollständig geladen.

Frischwassertank füllen

1. Den Frischwassertank aus dem Gerät entfernen. Dazu den Tank gegen den Uhrzeigersinn drehen.
- Abbildung D**
2. Den Tankdeckel abschrauben.
- Abbildung F**
3. Den Frischwassertank mit kaltem oder lauwarmem Leitungswasser füllen.
 4. Kärcher-Reinigungsmittel in den Frischwassertank geben.

ACHTUNG

Eine Über- oder Unterdosierung des Reinigungs- oder Pflegemittels führt zu schlechten Reinigungsergebnissen.

Beachten Sie die Dosierungsempfehlungen für das Reinigungs- oder Pflegemittel.

5. Den Tankdeckel schließen.
6. Den Frischwassertank im Uhrzeigersinn in das Gerät drehen. Der Frischwassertank muss fest im Gerät sitzen.

Abbildung D

Betrieb

Allgemeine Informationen zur Bedienung

ACHTUNG

Feuchtigkeit

Sachschaden an empfindlichen Böden

Überprüfen Sie vor dem Einsatz des Geräts den Boden an unauffälliger Stelle auf Wasserbeständigkeit.

Reinigen Sie keine wasserempfindlichen Beläge wie z. B. unbehandelte Korkböden, da Feuchtigkeit eindringen und den Boden beschädigen kann.

ACHTUNG

Vor Beginn der Arbeit alle Gegenstände wie Scherben, Kieselsteine, Schrauben oder Spielzeugteile vom Bo-

den entfernen, um Beschädigungen des Bodens (z. B. Kratzer) zu vermeiden.

Hinweis

- Um Streifenmuster zu vermeiden, testen Sie das Gerät vor der Verwendung auf empfindlichen Oberflächen, z. B. Holz oder Feinsteinzeug, an einer unauffälligen Stelle.
- Verharren Sie nicht auf einer Stelle, sondern bleiben Sie in Bewegung.
- Beachten Sie die Hinweise des Bodenbelagherstellers.







Hinweis

Arbeiten Sie rückwärts Richtung Tür, damit keine Fußabdrücke auf dem frisch gewischten Boden entstehen.

- Das Gerät am Handgriff in einem Winkel von ca. 60 Grad halten.
- Die Bodenreinigung erfolgt durch Vor- und Zurückbewegung des Geräts in einer Geschwindigkeit wie beim Staubsaugen.
- Wenn der Boden besonders schmutzig ist, das Gerät langsam über den Boden gleiten lassen.

Das LED-Display am Gerät zeigt Informationen über die Reinigungsmodi, den Arbeitsstatus und Fehlermeldungen an.

Abbildung E

Anzeige	Symbol	Erläuterung
Akku		Grün blinkend: Ladevorgang Grün: 100%- 30% Orange: 30%- 10% Rot blinkend: 10%- 0%
Reinigungsmodi		Trockenmodus: Geeignet zum Aufsaugen großer Wassermengen oder zur Verwendung auf Teppichböden.
		Standard-Modus: Den Boden mit normalem Wasserdurchfluss und Saugkraft reinigen.
		Power-Modus (verfügbar für FCV 3): Den Boden mit maximaler Wassermenge und Saugkraft reinigen.
		Drei Betriebsleuchten schalten in einem Zyklus um und zeigen damit an, dass die Selbstreinigung läuft. Die Selbstreinigung kann durch gleichzeitiges Drücken der beiden Pfeiltasten gestartet werden.
Warnungen und Fehler		Voller Tank: Der Schmutzwassertank ist voll. Den Schmutzwassertank leeren oder den Schmutzwassertank wieder einsetzen (siehe Schmutzwassertank leeren).
		Blockierungsfehler: Die Reinigungswalze ist blockiert. Das Gerät aufrecht hinstellen und die Reinigungswalze von Verunreinigungen befreien (siehe Bodendüse reinigen).

Betrieb beginnen

ACHTUNG

Beschädigungsgefahr durch unkontrollierte Bewegung

Die Reinigungswalze beginnt sich zu drehen, sobald der Reinigungsvorgang gestartet wird.

Den Handgriff festhalten, damit sich das Gerät nicht selbständig wegbewegt.

1. Auf den Fußabdruck auf der Bodendüse treten und den oberen Körper zu sich heranziehen. Die EIN- / AUS-Taste drücken.

Abbildung G

2. Das Gerät hin und her bewegen, bis die Walze ausreichend befeuchtet ist.

Reinigungsmodi einstellen

Das Gerät startet standardmäßig im Standard-Modus. Zum Wechseln zwischen den Reinigungsmodi die Pfeiltasten drücken.

Hinweis

Der Trockenmodus ist für das Aufsaugen von Flüssigkeiten und für die Verwendung auf Hartböden oder Teppichen (Kurzflor) ohne Wasserausbringung vorgesehen. Die Saugkraft ist nicht mit einem Staubsauger vergleichbar.

Akkulaufzeit

Die Akkulaufzeit wird durch das Batteriesymbol auf dem Display angezeigt. Das Batteriesymbol ändert sich mit dem Prozentsatz des Akkus.

- Batteriesymbol - Grün: 100%-30%
- Batteriesymbol - Orange: 30%-10%
- Batteriesymbol - Rot blinkend: 10%- 0%

Bevor der Akku leer ist, saugt das Gerät 5 Sekunden lang und schaltet sich dann vollständig ab.

Schmutzwassertank leeren

Wenn der Schmutzwassertank voll ist, erscheint die Warnung „Tank voll“ auf dem LED-Display.

1. Die EIN- / AUS-Taste drücken.
2. Den Fuß auf den Fußabdruck auf der Bodendüse stellen und den Handgriff in die aufrechte Position bringen.

Abbildung I

3. Den Schmutzwassertank entnehmen. Dazu den Handgriff des Schmutzwassertanks festhalten und die Entriegelungstaste drücken.

Abbildung J

4. Den Tank mit einer Hand festhalten und die obere Abdeckung mit der anderen Hand herausziehen. Den Schmutzwassertank leeren und ausspülen.

Abbildung K

5. Den Schmutzwassertank in das Gerät setzen, bis er hörbar einrastet. Der Schmutzwassertank muss fest im Gerät sitzen.

Reinigungsflüssigkeit nachfüllen

Wenn der Frischwassertank leer ist, den Frischwassertank auffüllen (siehe Frischwassertank füllen).

Betrieb unterbrechen und beenden

ACHTUNG

Sachschaden durch Feuchtigkeit

Die Reinigungswalze kann Feuchtigkeitsschäden an empfindlichen Böden verursachen.

Bei längeren Pausen stellen Sie das Gerät auf die Lade- und Reinigungsstation, um Schäden an empfindlichen Böden durch die Reinigungswalze zu vermeiden.

1. Die EIN- / AUS-Taste drücken. Bevor sich das Gerät ausschaltet, saugt es 5 Sekunden lang nach und schaltet sich dann vollständig ab.
2. Den Fuß auf den Fußabdruck auf der Bodendüse stellen und den Handgriff in die aufrechte Position bringen.
Abbildung I
3. Das Gerät auf die Lade- und Reinigungsstation stellen.
Abbildung C
4. Das Gerät reinigen (siehe *Pflege und Wartung*).

ACHTUNG

Festsitzender Schmutz

Festsitzender Schmutz kann auf Dauer das Gerät beschädigen.

Es wird empfohlen, das Gerät nach jeder Anwendung vollständig zu reinigen.

Gerät aufbewahren

ACHTUNG

Geruchsentwicklung aufgrund von Flüssigkeiten im Gerät

Wenn das Gerät bei der Lagerung Flüssigkeiten/feuchten Schmutz enthält, können unangenehme Gerüche entstehen.

*Leeren Sie den Frischwassertank und den Schmutzwassertank vollständig, bevor Sie das Gerät einlagern. Verwenden Sie die Reinigungsbürste, um Haare und Schmutzpartikel aus dem Saugkanal und dem Inneren der Bodendüse zu entfernen (siehe *Bodendüse reinigen*).*

Lassen Sie die gereinigte Walze an der Luft trocknen, z. B. in der dafür vorgesehene Aufbewahrung an der Lade- und Reinigungsstation. Legen Sie die nasse Walze zum Trocknen nicht in einen geschlossenen Schrank.

1. Das Gerät in einem trockenen Raum lagern.
2. Das Gerät zum Laden auf die Lade- und Reinigungsstation stellen.

Abbildung C

3. Die gereinigte Walze zum Trocknen in die Walzenhalterung auf der Station stellen.

Abbildung M

Pflege und Wartung

Selbstreinigung

ACHTUNG

Nach Beendigung der Arbeit das Gerät in die Lade- und Reinigungsstation stellen und den Selbstreinigungsprozess starten. Reinigen Sie den Bodenkopf in der Lade- und Reinigungsstation nur mit Hilfe des automatischen Selbstreinigungsprozesses und nicht durch separates Einfüllen von Wasser in die Station. Reinigen Sie das Gerät oder den Bodenkopf nicht unter fließendem Wasser oder unter einem Duschstrahl, da sonst Wasser eindringen kann.

Hinweis

Solange das Warnsymbol "Tank voll" auf dem LED-Display angezeigt wird und der Schmutzwassertank nicht geleert wurde, kann der Selbstreinigungsprozess nicht gestartet werden.

1. Den Schmutzwassertank leeren und wieder einsetzen (siehe *Schmutzwassertank leeren*).
2. Den Frischwassertank mit 200 ml Frischwasser ohne Reinigungsmittel füllen (siehe *Frischwassertank füllen*).

Abbildung F

3. Das Gerät zurück in die Lade- und Reinigungsstation stellen. (Die Lade- und Reinigungsstation muss eingesteckt sein).
Die beiden Pfeiltasten zusammen drücken, um den Selbstreinigungsprozess zu starten. Die Selbstreinigung dauert 80 Sekunden.

Abbildung L

4. Wenn der Selbstreinigungsprozess abgeschlossen ist, den Schmutzwassertank leeren, ausspülen und nach dem Trocknen wieder einsetzen (siehe *Schmutzwassertank leeren*).

Hinweis

Um den Selbstreinigungsprozess zu stoppen, erneut die beiden Pfeiltasten gleichzeitig drücken oder die EIN- / AUS-Taste drücken.

Schmutzwassertank reinigen

ACHTUNG

Reinigen Sie die Filter regelmäßig, um eine Verstopfung zu vermeiden.

Um eine bessere Reinigungsleistung zu erzielen, wird empfohlen, den Filter alle 2-3 Monate auszutauschen. Verwenden Sie nur KÄRCHER-Filter, um den richtigen Sitz des Filters und des Schmutzwassertanks zu gewährleisten und die Leistung des Geräts sicherzustellen.

*Informationen zum Entfernen und Entleeren des Schmutzwassertanks (siehe *Schmutzwassertank leeren*).*

1. Die Abdeckung des Schmutzwassertanks entfernen.

Abbildung K

2. Den Schmutzwassertank und die Abdeckung mit Leitungswasser und einer Reinigungsbürste reinigen.

Abbildung N

3. Alternativ kann der Schmutzwassertank auch in der Spülmaschine gereinigt werden.
4. Den Flachfaltenfilter und den Schwammfilter aus dem Schmutzwassertankdeckel herausnehmen.
5. Den Flachfaltenfilter und den Schwammfilter unter fließendem Wasser reinigen, vollständig trocknen und dann wieder in den Schmutzwassertank einsetzen.

Abbildung O

Bodendüse reinigen

ACHTUNG

Beschädigung durch Reinigung der Walze in der Waschmaschine oder im Wäschetrockner

Beschädigung der Mikrofasern

Die Walze nicht in einer Waschmaschine reinigen.

Die Walze nicht in einem Wäschetrockner trocknen.

Hinweis

Bei starker Verschmutzung oder wenn Teile wie Steine oder Splitter in den Saugkopf gelangen, muss dieser gereinigt werden. Während das Gerät in Betrieb ist, verursachen diese Teile ein klapperndes Geräusch oder verstopfen.

1. Die EIN- / AUS-Taste drücken.
Bevor sich das Gerät ausschaltet, saugt es 5 Sekunden lang nach und schaltet sich dann vollständig ab.
2. Den Fuß auf den Fußabdruck auf der Bodendüse stellen und den Handgriff in die aufrechte Position bringen.

3. Die beiden Entriegelungsabdeckungen der Bodendüse links und rechts gegeneinander drücken und die Abdeckung der Bodendüse abnehmen.
Abbildung P
4. Den Entriegelungsknopf der Reinigungswalze gegen den Uhrzeigersinn drehen und die Reinigungswalze herausziehen.
Abbildung Q
5. Die Reinigungswalze unter fließendem Wasser reinigen. Wenn sich Haare oder andere Verunreinigungen verfangen haben, diese mit Hilfe der Reinigungsbürste entfernen.
Abbildung R
6. Die Walze zum Trocknen in die Walzenhalterung auf der Lade- und Reinigungsstation stellen.
Abbildung M
7. Wenn sich Verunreinigungen auf der Abdeckung der Bodendüse befinden, diese unter fließendem Wasser abspülen.
Abbildung S
8. Wenn sich Schmutz in der Bodendüse befindet, das Innere der Bodendüse und des Saugrohrs mit einem Papiertuch oder der Reinigungsbürste reinigen.
Abbildung T
9. Um die Reinigungswalze zu montieren, die Reinigungswalze auf die rechte Radachse setzen und den seitlichen Knopf im Uhrzeigersinn drehen, bis er hörbar einrastet. Dann ist die Reinigungswalze verriegelt.
Abbildung U
10. Die Abdeckung der Bodendüse nach unten drücken, bis sie hörbar einrastet.
Abbildung V

Lade- und Reinigungsstation reinigen

ACHTUNG

Spülen Sie die Lade- und Reinigungsstation nicht unter fließendem Wasser ab.

1. Wenn sich Verschmutzungen auf der Lade- und Reinigungsstation befinden, wischen Sie sie mit einem feuchten Tuch ab, ohne die Ladestifte zu berühren.

Reinigungs- und Pflegemittel

ACHTUNG

Verwendung ungeeigneter Reinigungs- und Pflegemittel

Die Verwendung ungeeigneter Reinigungs- und Pflegemittel kann das Gerät beschädigen und zum Ausschluss von Garantieleistungen führen.

Verwenden Sie nur KÄRCHER Reinigungsmittel.

Achten Sie auf die richtige Dosierung.

Hinweis

Nach Bedarf zur Bodenreinigung KÄRCHER Reinigungs- oder Pflegemittel verwenden.

- Bei der Dosierung von Reinigungs- und Pflegemitteln sind die Dosiermengeneempfehlungen des Herstellers zu beachten.
- Um Schaumbildung zu vermeiden, füllen Sie den Frischwassertank zuerst mit Wasser und fügen dann das Reinigungs- oder Pflegemittel hinzu.
- Um ein Überlaufen des Tanks zu vermeiden, achten Sie beim Einfüllen von Wasser darauf, dass genügend Platz für das Reinigungs- oder Pflegemittel bleibt.

Ersetzen des Akkus

Wenn der Akku beschädigt ist, wenden Sie sich an den KÄRCHER Service, um einen neuen Akkupack zu kaufen und den alten Akkupack zu ersetzen.

ACHTUNG

Entfernen Sie nicht die Schutzfolie, die um den Akkupack gewickelt ist.

Vergewissern Sie sich beim Auswechseln des Akkupacks, dass das Gerät von der Lade- und Reinigungsstation getrennt und ausgeschaltet ist.

Vermeiden Sie beim Auswechseln des Akkupacks hohe Temperaturen und hohe Luftfeuchtigkeit, und setzen Sie den neuen Akkupack nicht mit nassen Händen ein.

1. Das Gerät von der Lade- und Reinigungsstation nehmen und sicherstellen, dass das Gerät ausgeschaltet ist.
2. Die 6 Schrauben an der Akkupackabdeckung mit einem Schraubendreher entfernen.

Abbildung W

3. Den Akkupack aus dem Akkufach nehmen und die beiden Steckverbindungen lösen.

Abbildung X

4. Die beiden Steckverbindungen anschließen und den Akku in das Akkufach einlegen.

Abbildung Y

5. Die 6 Schrauben festschrauben, um die Akkupackabdeckung zu befestigen.

Abbildung Z

Hilfe bei Störungen

Störungen haben oft einfache Ursachen, die Sie mit Hilfe der folgenden Übersicht selbst beheben können. Im Zweifelsfall oder bei hier nicht genannten Störungen wenden Sie sich bitte an den autorisierten Kundendienst.

Hinweis

Das Gerät kann erst wieder in Betrieb genommen werden, wenn der Fehler behoben ist.

Fehler	Ursache	Behebung
Das Gerät funktioniert nicht	Der Akku ist leer.	1. Die Lade- und Reinigungsstation an die Stromversorgung anschließen und das Gerät zurück in die Lade- und Reinigungsstation stellen.
	Der Schmutzwassertank ist voll.	1. Den Schmutzwassertank herausnehmen und leeren (siehe <i>Schmutzwassertank leeren</i>). 2. Sicherstellen, dass der Schmutzwassertank richtig installiert ist.

Fehler	Ursache	Behebung
Die Saugkraft nimmt ab	Der Filter ist verstopft.	1. Den Flachfilter und den Schwammfilter reinigen (siehe <i>Schmutzwassertank reinigen</i>).
	Das Saugrohr ist verstopft.	1. Den Saugeinlass und das Saugrohr im Inneren der Bodendüse reinigen (siehe <i>Bodendüse reinigen</i>).
Die Walze ist nach dem Einschalten des Geräts trocken	Der Frischwassertank ist leer oder fehlt.	1. Den Frischwassertank auffüllen. 2. Sicherstellen, dass der Frischwassertank richtig installiert ist.
	Die Walze braucht Zeit, um befeuchtet zu werden.	1. Das Gerät eine Zeit lang laufen lassen.
	Der aktuelle Modus ist der Trockenmodus. Im Trockenmodus wird kein Wasser auf die Walze gesprüht.	1. Die Pfeiltasten drücken, um den Modus auf Standard- / Power-Modus umzustellen.
Wasser tritt aus dem Luftauslass aus	Das Gerät wurde hingelegt oder stark geschüttelt.	1. Den Flachfilter und den Schwammfilter herausnehmen und vollständig trocknen.
	Die Filter wurden gewaschen und ohne Trocknung eingebaut.	1. Den Flachfilter und den Schwammfilter herausnehmen und vollständig trocknen.
Die Selbstreinigung funktioniert nicht	Der Schmutzwassertank ist voll.	1. Den Schmutzwassertank herausnehmen und leeren. 2. Sicherstellen, dass der Schmutzwassertank richtig installiert ist.
	Die Walze oder das Saugrohr ist verstopft.	1. Die Abdeckung der Bodendüse entfernen. 2. Haare oder große und/oder sperrige Gegenstände von der Reinigungswalze entfernen. 3. Die Reinigungswalze entfernen und das Saugrohr reinigen (siehe <i>Bodendüse reinigen</i>).
	Das Gerät und die Lade- und Reinigungsstation sind nicht korrekt verbunden. Oder die Lade- und Reinigungsstation ist nicht an die Stromversorgung angeschlossen.	1. Sicherstellen, dass die Lade- und Reinigungsstation eingesteckt ist. 2. Sicherstellen, dass das Gerät richtig auf der Lade- und Reinigungsstation steht. Die Akkuanzeige muss grün blinken.
	Der Akkustand reicht für die Selbstreinigung nicht aus.	1. Warten, bis das Gerät so aufgeladen ist, dass es für die Selbstreinigung ausreicht, und die beiden Pfeiltasten gleichzeitig drücken.
Der Akku wird nicht geladen	Das Gerät und die Lade- und Reinigungsstation sind nicht korrekt verbunden. Oder die Lade- und Reinigungsstation ist nicht an die Stromversorgung angeschlossen.	1. Sicherstellen, dass die Lade- und Reinigungsstation eingesteckt ist. 2. Sicherstellen, dass das Gerät richtig auf der Lade- und Reinigungsstation steht.
Das Aufladen ist zu langsam	Die Temperatur des Akkus ist zu hoch.	1. Das Gerät von der Lade- und Reinigungsstation entfernen. 2. Warten, bis der Akku abgekühlt ist, und ihn erneut aufladen.

Garantie

In jedem Land gelten die von unserer zuständigen Vertriebsgesellschaft herausgegebenen Garantiebedingungen. Etwaige Störungen an Ihrem Gerät beseitigen wir innerhalb der Garantifrist kostenlos, sofern ein Material- oder Herstellungsfehler die Ursache sein sollte. Im Garantiefall wenden Sie sich bitte mit Kaufbeleg an Ihren Händler oder die nächste autorisierte Kundendienststelle.
(Adresse siehe Rückseite)

Weitere Garantiefinformationen (falls vorhanden) finden Sie im Service-Bereich Ihrer lokalen Kärcher-Webseite unter "Downloads".

Technische Daten

		KFL 1	FCV 2	FCV 3
Elektrischer Anschluss				
Spannung	V	100 - 240	100 - 240	100 - 240
Phase	~	1	1	1

		KFL 1	FCV 2	FCV 3
Frequenz	Hz	50 - 60	50 - 60	50 - 60
Schutzart		IPX4	IPX4	IPX4
Schutzklasse Gerät		III	III	III
Nennleistung Gerät	W	160	160	160
Nennspannung und Kapazität des Akkus	V/Ah	21.6 / 2.0	21.6,2.0	21.6 / 2.5
Akkutyp		Li-Ion	Li-Ion	Li-Ion
Maximale Betriebszeit bei vollständig geladenem Akku	min	≤ 25	≤ 25	≤ 30
Ladezeit bei leerem Akku	h	2,5	2,5	3
Ausgangsspannung Ladegerät	V	27	27	27
Ausgangsstrom Ladegerät	A	0,8	0,8	0,8
Leistungsdaten Gerät				
Walzenumdrehungen pro Minute	U/min	~ 430	~ 430	~ 430
Füllmenge				
Volumen Frischwassertank	ml	500	800	800
Fassungsvmögen des Schmutzwassertanks	ml	425	425	425
Maße und Gewichte				
Kabellänge	m	1.5	1.5	1.5
Gewicht (ohne Zubehör und Reinigungsflüssigkeiten)	kg	4	4	4
Länge	mm	351	351	351
Breite	mm	270	270	270
Höhe	mm	1130	1130	1130

Technische Änderungen vorbehalten.

Contents

Intended use.....	14
Environmental protection.....	14
Accessories and spare parts	14
Scope of delivery.....	14
Warranty	14
Safety instructions	14
Symbols on the device	16
Description of the device	16
Installation	16
Initial startup	16
Operation.....	17
Care and service	18
Troubleshooting guide.....	19

Warranty.....	20
Technical data.....	20

Intended use

Use the floor cleaner exclusively for cleaning hard floors in your private household and only on waterproof hard floors and carpets with low-pile height.

Do not clean water-sensitive floor coverings such as e.g. untreated cork floors, since the moisture can penetrate and damage the floor.

The device is suitable for cleaning PVC, linoleum, tiled, stone, oiled and waxed parquet, laminate and all water-resistant floor coverings.

Environmental protection



The packing materials can be recycled. Please dispose of packaging in accordance with the environmental regulations.



Electrical and electronic devices contain valuable, recyclable materials and often components such as batteries, rechargeable batteries or oil, which - if handled or disposed of incorrectly - can pose a potential danger to human health and the environment. However, these components are required for the correct operation of the device. Devices marked by this symbol are not allowed to be disposed of together with the household rubbish.

Notes on the content materials (REACH)

Current information on content materials can be found at: www.kaercher.de/REACH

Accessories and spare parts

Only use original accessories and original spare parts. They ensure that the appliance will run fault-free and safely.

Information on accessories and spare parts can be found at www.kaercher.com.

Scope of delivery

The scope of delivery for the appliance is shown on the packaging. Check the contents for completeness when unpacking. If any accessories are missing or in the event of any shipping damage, please notify your dealer.

Warranty

The warranty conditions issued by our relevant sales company apply in all countries. We shall remedy possible malfunctions on your appliance within the warranty period free of cost, provided that a material or manufacturing flaw is the cause. In a warranty case, please contact your dealer (with the purchase receipt) or the next authorised customer service site.

(See overleaf for the address)

Further warranty information (if available) can be found in the service area of your local Kärcher website under "Downloads".

Safety instructions

Read this safety chapter and these original instructions before using the device for the first time. Act in accordance with them. Keep the original instructions for future reference or for future owners.

- In addition to the notes in the operating instructions, you also need to take into consideration the general safety regulations and accident prevention guidelines applicable by law.

- Warnings and information notices attached to the device provide important information for hazard-free operation.

Hazard levels

⚠ DANGER

- Indication of an imminent threat of danger that will lead to severe injuries or even death.

⚠ WARNING

- Indication of a potentially dangerous situation that may lead to severe injuries or even death.

⚠ CAUTION

- Indication of a potentially dangerous situation that may lead to minor injuries.

ATTENTION

- Indication of a potentially dangerous situation that may lead to damage to property.

Electrical components

- **⚠ WARNING** • Immediately replace a damaged charging and cleaning station with an original part.

- The device contains electrical components. Do not clean the device or the top or bottom of the floor head under running water or under a shower spray, otherwise water may enter. • Only connect the device to an electrical connection which has been set up by a qualified electrician as per IEC 60364-1.

- **⚠ CAUTION** • Have repair work carried out by the authorised customer service only. • Check the device and the accessories each time before operation, in particular the mains connection and extension cable, to make sure it is safe and working correctly. Pull out the mains plug in case of any damage and do not use the device.

Safety instructions for charging and cleaning station

- **⚠ DANGER** • Only connect the device to an AC power source. The voltage indicated on the type plate must match the mains voltage of the power source.

- For safety reasons we recommend operating the device only via a fault current protection switch (maximum 30 mA). • Never touch the mains plug and socket with wet hands. • Do not injure or damage the mains connection cable by driving over it, crushing it or pulling it over sharp edges.

- **⚠ WARNING** • Only connect the device to an electrical connection which has been set up by a qualified electrician as per IEC 60364-1. • Check that the mains voltage corresponds with the voltage stated on the type plate of the charging and cleaning station.

- The appliance contains electrical components - do not clean the appliance under running water. • Short circuit hazard. Keep conductive objects (e.g. screwdrivers or similar tools) away from the charging contacts. • Short circuit hazard. Only clean the charging contacts of the charging and cleaning station dry. • Only charge the appliance using the original charging and cleaning station enclosed or with a charging and cleaning station approved by KÄRCHER. • Danger of explosion. Do not charge non-rechargeable batteries. • Check the mains cable for damage each time before every operation. Do not use a damaged mains cable. You can get a suitable replacement from KÄRCHER or one of our service partners.

- **ATTENTION** • Use the charging and cleaning station indoors only. • Do not place the charging and cleaning station near heat sources, e.g. heaters.

- Store the charging and cleaning station indoors only, in a cool, dry place. • Charge the device at least once a month to avoid deep discharge of the battery. • Switch off the charging and cleaning station before all care and maintenance work.

Battery

- **⚠ DANGER** • Do not expose the battery to strong sunlight, heat or fire.

- **⚠ WARNING** • Only charge the appliance using the original station enclosed or with a charging and cleaning station approved by KÄRCHER.

Use the following station:

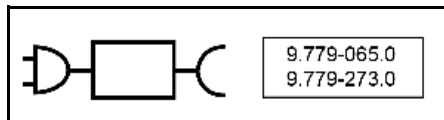

- **WARNING** • Short circuit hazard. Do not open the battery. Irritating vapours or corrosive liquids can also escape. • Only charge the device at an ambient temperature of 10°C - 40°C.

- **ATTENTION** • Risk of short circuit. Protect the contacts of the battery and device against metal parts.

- The device contains batteries that can only be replaced by qualified staff.

Safe handling

- **⚠ DANGER** • Risk of asphyxiation. Keep packaging film out of the reach of children.

- **⚠ WARNING** • Only use the device for its proper use. Take into account the local conditions and beware of third parties, in particular children, when working with the device. • Adhere to the respective safety regulations in hazard zones (e.g. service stations). Never operate the device in explosive spaces. • Children and persons unfamiliar with these instructions are not allowed to operate the device. The age of the operator may be limited by local restrictions. • The device is not intended for use by children, persons with restricted physical, sensory or mental abilities or persons unfamiliar with these instructions. • Persons with reduced physical, sensory or mental capabilities and persons lacking experience and knowledge may only use the appliance if they are properly supervised, have been instructed on use of the appliance safely by a person responsible for their safety, and understand the resultant hazards involved. • Children must not play with the appliance. • Children must be supervised to prevent them from playing with the appliance. • Keep the device out of the reach of children when it is connected to the mains or when it is cooling down. • Children may only perform cleaning work and user maintenance under supervision. • Protect the connection cable against heat, sharp edges, oil and moving unit parts. • Keep all parts your body (e.g. fingers, hair) away from the rotating cleaning roller. • Risk of injury from sharp objects (e.g. splinters). Protect your hands while cleaning the floor head.

- **⚠ CAUTION** • Do not use the appliance if it has been dropped beforehand, is visibly damaged or if it is leaking. • Only operate or store the device in accord-

ance with the description or figure. ● Accidents or damage due to the device falling over. Before all actions with or on the device, you must make sure that it is stable.

● Never leave the device unsupervised while it is in operation.



ATTENTION ● Device damage. Never fill the water reservoir with solvents, liquids containing solvents or undiluted acids (e.g. detergents, petrol, paint thinners and acetone). ● Only switch on the device when the fresh water tank and waste water tank are installed.

● Do not pick up sharp or larger objects with the device, such as e.g. glass shards, gravel or toy parts. ● Do not fill the fresh water container with vinegar, decalcification agents, essential oils or similar substances. Avoid taking up these substances with the device. ● Use the device only on hard floors with a watertight coating, such as e.g. varnished parquet, enamelled tiles or linoleum.

● Do not guide the device over the floor grilles of convection heating systems. The device cannot vacuum up the escaping water when it is guided over a floor grille.

● In case of longer breaks in operation and after use, switch off the device at the main switch / device switch and pull out the charged mains plug. ● Do not operate the device at temperatures below 0 °C. ● Protect the device from rain. Do not store the device outdoors. ● For the purposes of recharging the battery, only charge the device with the charging station 9.779-065.0 / 9.779-273.0.

Symbols on the device

	The warning of not laying the device flat is located on the back of the device.
	The warning of not rinsing the floor nozzle under running water is located on the top of the floor nozzle.
	The warning of not rinsing the charging and cleaning station under running water is located on the top of the charging and cleaning station.

Description of the device

For the illustrations, refer to the graphics page.

Illustration A

- ① LED Display
- ② ON/OFF button
- ③ Mode switch buttons
- ④ Handle
- ⑤ Handle tube
- ⑥ Fresh water tank
- ⑦ Replaceable battery cover
- ⑧ Flat pleated filter
- ⑨ Sponge filter

- ⑩ Dirty water tank cover
- ⑪ Dirty water tank release button
- ⑫ Dirty water tank handle
- ⑬ Dirty water tank
- ⑭ Floor nozzle cover release button
- ⑮ Floor nozzle cover
- ⑯ Cleaning roller
- ⑰ Cleaning roller storage
- ⑱ Charging and cleaning station
- ⑲ Cleaning brush storage
- ⑳ Cleaning brush
- ㉑ * Detergent RM 536 (30 ml)
- ㉒ * Detergent RM 538N (500 ml)
- ㉓ * Detergent RM 536 (500ml)
- ㉔ * Detergent RM 537 (500 ml)
- ㉕ * Special roller e. g. stone roller

* optional

Installation

KÄRCHER Home & Garden App

With the KÄRCHER Home & Garden app, you benefit from the following advantages when using your device:

- Application tips & expert knowledge
 - Product information, overview of accessories and operating instructions
 - Support and service contact
 - Online shop - exclusive offers and much more
- Scan the code on the packaging or download the KÄRCHER Home & Garden app from your app store and conveniently register your product.

Installing the device

- 1 Connect the handle, the handle tube and the basic unit together until they audibly click into place.

Note

In the event that the product must be returned, please disassemble the handle. Press the spring to release the handle with a tool (like a screwdriver) and lift the released handle from the appliance.

Illustration B

Initial startup

Charging process

1. Plug the charging cable of the charging and cleaning station into the socket.
2. Place the device into the charging and cleaning station. The LED display shows the current charging state of the battery.

Illustration C

The battery of FCV 3 is fully charged after 3 hours. The battery of KFL 1 and FCV 2 is fully charged after 2.5 hours.

Filling the fresh water tank

1. Remove the fresh water tank from the device, by rotating the tank counterclockwise.

Illustration D

- Unscrew the tank cap.
Illustration F
- Fill the fresh water tank with cold or lukewarm tap water.
- Add Kärcher detergent to the fresh water tank.

ATTENTION

Overdosing or underdosing of the detergent or care agent results in poor cleaning results.

Follow the dosage recommendations for the detergent care agent.

- Close the tank cap.
- Rotate the fresh water tank clockwise into the device. The fresh water tank must sit firmly in the device.

Illustration D

Operation

General information on operation

ATTENTION

Moisture

Material damage to sensitive floors

Check the surface to be cleaned for water sensitivity at an inconspicuous location before using the device.

Do not clean water-sensitive floor coverings such as e.g. untreated cork floors, since the moisture can penetrate and damage the floor.

ATTENTION

Before beginning your work, remove any objects, such as shards, pebbles, screws or toy parts from the floor to avoid damages on the floor(e. g. scratches).

Note

- To avoid striped patterns, test the device on an inconspicuous area before using on sensitive surfaces, e.g. wood or fine stone.
- Do not allow it to remain in one area, but keep it in motion.
- Observe the instructions for the floor covering manufacturer.

Note







Work backwards towards the door so that no footprints are generated on the freshly washed floor.

- Hold the appliance at the handle at angle of approx. 60 degrees.
- Clean the floor by moving the appliance back and forth at a similar speed as if you were vacuum cleaning.
- If the floor is especially dirty, let the appliance glide slowly across the floor.

The LED display on the device shows information about the cleaning modes, working status and error messages.

Illustration E

Indicator	Icon	Explanation
Battery		Flashing green: Charging in process Green: 100%- 30% Orange: 30%- 10% Flashing red: 10%- 0%

Indicator	Icon	Explanation
Cleaning modes		Dry mode: Suitable for vacuuming large amounts of water or for usage on carpet.
		Standard mode: Clean the floor with standard water flow rate and suction power.
		Power mode (Available for FCV 3): Clean the floor efficiently with maximum water flow rate and suction power.
		Three mode lights switch in a cycle indicating the self-cleaning is on-going. Self-cleaning can be started by pressing the two mode switch buttons at the same time.
Warnings and errors		Full tank: Dirty water tank is full. Empty the dirty water tank or reinstall the dirty water tank (see <i>Emptying the dirty water tank</i>).
		Blockage error: The cleaning roller is blocked. Put the appliance upright and clean debris on the cleaning roller (see <i>Cleaning the floor nozzle</i>).

Starting operation

ATTENTION

Risk of damage due to uncontrolled movement

The cleaning roller starts rotating as soon as the cleaning is started.

Hold the handle tight to prevent the device from moving away independently.

- Step on the footprint on the floor nozzle, and pull the upper body towards yourself. Press the ON / OFF button.

Illustration G

- Move the device back and forth until the roller is sufficiently moistened.

Setting cleaning modes

After turning on, the appliance enters standard mode by default. Switch the cleaning modes by pressing the mode switch buttons.

Note

The dry mode is intended to vacuum up liquids and for usage on hard floors or area rugs and carpet (low pile height) without water output. It is not comparable to a real vacuum cleaner device.

Battery runtime

The battery runtime is represented by the battery icon on the display. The battery icon changes with the percentage of the battery.

- Battery icon-Green: 100%-30%
- Battery icon-Orange: 30%-10%
- Battery icon-Flashing red: 10%- 0%

Before the battery is flat, the device vacuums for 5 seconds and then shuts down completely.

Emptying the dirty water tank

If the dirty water tank is full, the warning "Full tank" appears on the LED display.

1. Press the ON / OFF button.
2. Step on the floor nozzle and push the upper body to the upright position.

Illustration I

3. Remove the dirty water tank by holding the dirty water tank handle and pressing the release button.

Illustration J

4. Hold the tank with one hand and pull out the top cover with the other hand. Empty the dirty water tank and rinse it.

Illustration K

5. Push the dirty water tank into the device until it audibly clicks into place. The dirty water tank must sit firmly in the device.

Refilling the cleaning fluid

If the fresh water tank is empty, refill the fresh water tank. (see *Filling the fresh water tank*).

Interrupting and ending operation

ATTENTION

Material damage due to moisture

The moisture roller can cause moisture damage to sensitive floors.

When taking longer breaks, place the device on the parking station to avoid damage to sensitive floors from the moisture roller.

1. Press the ON / OFF button. Before the device turns off, it vacuums for 5 seconds and then shuts down completely.
2. Step on the floor nozzle, and push the upper body to the upright position.

Illustration I

3. Place the device on the charging and cleaning station.

Illustration C

4. Clean the device (see *Care and service*).

ATTENTION

Adhering dirt deposits

Adhering dirt deposits can damage the device in the long term.

It is recommended to clean the device completely after each application.

Storing the device

ATTENTION

Odour development due to liquids in the device

Unpleasant odours can develop if the device contains liquids/moist dirt when stored.

Completely empty the fresh water tank and dirty water tank before storing the device.

*Use the cleaning brush to remove hair and dirt particles from the suction channel and inside the floor nozzle (see *Cleaning the floor nozzle*).*

Allow the cleaned roller to air dry e.g. on the device mounted on the parking station. Do not place the wet roller in an enclosed cupboard to dry.

1. Move the device to a dry room.
2. Place the device on the charging and cleaning station to charge.

Illustration C

3. Place the cleaned roller on the storage holder to dry.

Illustration M

Care and service

Self-cleaning

ATTENTION

On completion of work, place the device in the cleaning station and start the self-cleaning process. Clean the floor head in the cleaning station only by using the automatic self-cleaning process and not by pouring water into the station separately. Do not clean the device or the floor head under running water or under a shower spray, otherwise water may enter.

Note

As long the warning "Full tank" icon is shown on the LED display, and the dirty water tank has not been emptied, the self-cleaning process cannot be started.

1. Empty and reinsert the dirty water tank (see *Emptying the dirty water tank*).
2. Fill the fresh water tank with 200 ml fresh water without a detergent (see *Filling the fresh water tank*).

Illustration F

3. Put the appliance back to the charging and cleaning station. (The charging and cleaning station needs to be powered on).

Press the two mode switch buttons together to start the self-cleaning process. The self-cleaning lasts 80 seconds.

Illustration L

4. When the self-cleaning process is completed, empty and rinse the dirty water tank, then after drying reinstall the dirty water tank (see *Emptying the dirty water tank*).

Note

To stop the self-cleaning process, press the two mode switch buttons at the same time again or press the ON / OFF button.

Cleaning the dirty water tank

ATTENTION

Clean the filters regularly to prevent blockage due to long-term use.

For a better cleaning performance, it is recommended to replace the filter every 2-3 months.

Use KÄRCHER filter only to ensure proper fit of filter and dirty water tank, and ensure the device performance.

*For information on removing and emptying the dirty water tank, (see *Emptying the dirty water tank*).*

1. Remove the cover of the dirty water tank.

Illustration K

2. Clean the dirty water tank and the cover by tap water, and cleaning brush.

Illustration N

3. Alternatively, the dirty water tank can be cleaned in the dishwasher.

4. Take the flat pleated filter and sponge filter out from the dirty water tank cover.

5. Clean the flat pleated filter and sponge filter under running water, and dry them completely, then reinstall them back to the dirty water tank.

Illustration O

Cleaning the floor nozzle

ATTENTION

Damage due cleaning the roller in the washing machine or using a clothes dryer

Damage to the microfibres

Do not clean the roller in washing machine.

Do not dry the roller in a clothes dryer.

Note

In the case of heavy contamination or if parts such as stones or splinters get into the suction head, it will need to be cleaned. While the appliance is working, these parts will cause a rattling noise or will block up.

1. Press the ON / OFF button.
Before the device turns off, it vacuums for 5 seconds and then shuts down completely.
2. Step on the floor nozzle, and push the upper body to the upright position.
3. Press both floor nozzle release covers on the left and the right towards each other and remove the floor nozzle cover.

Illustration P

4. Rotate the cleaning roller unlock knob counter clockwise and pull out the cleaning roller.

Illustration Q

5. Clean the cleaning roller under running water. If there is hair or other debris tangled, please remove with help of the cleaning brush.

Illustration R

6. Place the roller on the storage holder on the parking station to dry.

Illustration M

7. If there is debris on the floor nozzle cover, rinse it under running water.

Illustration S

8. If there is debris inside the floor nozzle, clean the inside of the floor nozzle and the suction tube using a tissue or the cleaning brush.

Illustration T

9. To install the cleaning roller, put the cleaning roller onto the right wheel axle, and rotate the side knob clockwise until it audibly clicks, then the cleaning roller is locked.

Illustration U

10. Press the floor nozzle cover down until it audibly clicks into place.

Illustration V

Cleaning the charging and cleaning station

ATTENTION

Do not rinse the charging and cleaning station under running water.

1. If there is debris on the charging and cleaning station, wipe it with a wet cloth, avoiding the charging pins.

Cleaning and care agents

ATTENTION

Use of unsuitable detergents and care agents

The use of unsuitable detergents and care agents can damage the device and loss of eligibility for warranty claims.

Use only KÄRCHER detergents.

Take care to ensure the correct dosage.

Note

Use KÄRCHER detergent or care agents for floor cleaning as necessary.

- Observe the manufacturer's dosing quantity recommendations when dosing with detergent or care agents.
- To prevent foaming, fill the fresh water tank with water first and then add the detergent or care agent.
- To prevent the tank from overflowing, be sure to leave enough space for the detergent or care agent when filling with water.

Replacing the battery

If the battery is damaged, contact KÄRCHER service to purchase a new battery pack, and replace the old one.

ATTENTION

Do not remove the protective foil wrapped around the battery pack.

When replacing the battery pack, make sure the device is disconnected from the charging and cleaning station and turned off.

When replacing the battery pack, avoid the high temperature and high humidity environment, and do not install the new battery pack with wet hands.

1. Remove the device from the charging and cleaning station and make sure the device is turned off.

2. Remove the 6 screws on the battery pack cover by a screwdriver.

Illustration W

3. Take the battery pack out of the battery compartment, and unplug the two terminals.

Illustration X

4. Connect the two terminals, and place the battery into the battery compartment.

Illustration Y

5. Screw on the 6 screws to fix the battery pack cover.

Illustration Z

Troubleshooting guide

Malfunctions often have simple causes that you can remedy yourself using the following overview. When in doubt, or in the case of malfunctions not mentioned here, please contact your authorised Customer Service.

Note

The device cannot continue to work until the fault has been corrected.

Fault	Cause	Rectification
The device does not work	The battery is empty.	1. Connect the charging and cleaning station to the power supply and put the device back to the charging and cleaning station.
	The dirty water tank is full.	1. Remove the dirty water tank and empty it (see <i>Emptying the dirty water tank</i>). 2. Make sure the dirty water tank is installed properly.

Fault	Cause	Rectification
Suction power decreases	The filter is blocked.	1. Clean the flat pleated filter and sponge filter (see <i>Cleaning the dirty water tank</i>).
	The suction tube is blocked.	1. Clean the suction inlet and suction tube inside the floor nozzle (see <i>Cleaning the floor nozzle</i>).
The roller is dry after turning on the device	The fresh water tank is empty or missing.	1. Refill the fresh water tank. 2. Make sure the fresh water tank is installed properly.
	The roller needs time to be moistened.	1. Keep running the device for a while.
	The current mode is dry mode. Under dry mode, no water is sprayed on the roller.	1. Press the mode switch buttons to change the mode to standard / Power mode.
Water comes out from the air outlet	The device was laid down or shaken severely.	1. Take the flat pleated filter and sponge filter out and dry them completely.
	The filters were washed and installed without drying.	1. Take the flat pleated filter and sponge filter out and dry them completely.
Self-cleaning is not working	Dirty water tank is full.	1. Remove the dirty water tank and empty it. 2. Make sure the dirty water tank is installed properly.
	The roller or suction tube is blocked.	1. Remove the floor nozzle cover. 2. Remove the hair or large and/or bulky objects on the cleaning roller. 3. Remove the cleaning roller and clean the suction tube (see <i>Cleaning the floor nozzle</i>).
	The device and the charging and cleaning station are in bad connection. Or the charging and cleaning station is not connected to the power supply.	1. Make sure the charging and cleaning station is turned on. 2. Make sure the device is paced on the charging and cleaning station properly. The battery display must flash green.
	The battery level is not enough for self-cleaning.	1. Waiting for the machine to charge until it is enough for self-cleaning, and press the two switch modes buttons at the same time.
The battery is not being charged	The device and the charging and cleaning station are in bad connection. Or the charging and cleaning station is not connected to the power supply.	1. Make sure the charging and cleaning station is powered on. 2. Make sure the device is paced on the charging and cleaning station properly.
Charging is too slow	The battery temperature is too high.	1. Remove the device from the charging and cleaning station. 2. Wait for the battery to cool down and charge again.

Warranty

The warranty conditions issued by our relevant sales company apply in all countries. We shall remedy possible malfunctions on your appliance within the warranty period free of cost, provided that a material or manufacturing flaw is the cause. In a warranty case, please contact your dealer (with the purchase receipt) or the next authorised customer service site.

(See overleaf for the address)

Further warranty information (if available) can be found in the service area of your local Kärcher website under "Downloads".

Technical data

		KFL 1	FCV 2	FCV 3
Electrical connection				
Voltage	V	100 - 240	100 - 240	100 - 240
Phase	~	1	1	1

		KFL 1	FCV 2	FCV 3
Frequency	Hz	50 - 60	50 - 60	50 - 60
Protection type		IPX4	IPX4	IPX4
Device protection class		III	III	III
Nominal power of device	W	160	160	160
Nominal voltage and capacity of battery	V/Ah	21.6 / 2.0	21.6 / 2.0	21.6 / 2.5
Battery type		Li-ion	Li-ion	Li-ion
Maximum operating time when battery is fully charged	min	≤ 25	≤ 25	≤ 30

		KFL 1	FCV 2	FCV 3
Charging time for an empty battery	h	2.5	2.5	3
Output voltage of charger	V	27	27	27
Output current of charger	A	0.8	0.8	0.8
Device performance data				
Roller rotations per minute	rpm	~ 430	~ 430	~ 430
Filling quantity				
Fresh water tank capacity	ml	500	800	800
Dirty water tank capacity	ml	425	425	425
Dimensions and weights				
Cable length	m	1.5	1.5	1.5
Weight (without accessories and cleaning fluids)	kg	4	4	4
Length	mm	351	351	351
Width	mm	270	270	270
Height	mm	1130	1130	1130

Subject to technical modifications.

Contenu

Utilisation prévue.....	21
Protection de l'environnement.....	21
Accessoires et pièces de rechange.....	21
Etendue de livraison.....	21
Garantie.....	21
Consignes de sécurité.....	21
Symboles sur l'appareil.....	23
Description de l'appareil.....	23
Montage.....	23
Mise en service.....	24
Utilisation.....	24
Entretien et maintenance.....	25
Guide de dépannage.....	27
Garantie.....	28
Caractéristiques techniques.....	28

Utilisation prévue

Utilisez le nettoyeur de sol exclusivement pour le nettoyage des sols durs dans votre ménage privé et uniquement sur des sols durs imperméables et des moquettes à poils courts.

Ne nettoyez pas des revêtements de sol sensibles à l'eau tels que les sols en liège non traités, étant donné que l'humidité pourrait pénétrer en endommageant le sol. L'appareil est adapté pour le nettoyage de sols revêtus de PVC, linoléum, carrelage, pierre, du parquet huilé et ciré, des sols stratifiés et de tous les revêtements de sol résistants à l'eau.

Protection de l'environnement



Les matériaux d'emballage sont recyclables. Veuillez éliminer les emballages dans le respect de l'environnement.



Les appareils électriques et électroniques contiennent des matériaux précieux recyclables et souvent des composants tels que des piles, batteries ou de l'huile représentant un danger potentiel pour la santé humaine et l'environnement, s'ils ne sont pas manipulés ou éliminés correctement. Ces composants sont cependant nécessaires pour le fonctionnement correct de l'appareil. Les appareils marqués par ce symbole ne doivent pas être jetés dans les ordures ménagères.

Remarques concernant les matières composantes (REACH)

Les informations actuelles concernant les matières composantes sont disponibles sous : www.kaercher.de/REACH

Accessoires et pièces de rechange

Utiliser exclusivement des accessoires et pièces de rechange originaux. Ceux-ci garantissent le fonctionnement sûr et sans défaut de votre appareil.

Des informations sur les accessoires et pièces de rechange sont disponibles sur le site Internet www.kaercher.com.

Etendue de livraison

L'étendue de livraison de l'appareil est illustrée sur l'emballage. Lors du déballage, vérifiez que le contenu de la livraison est complet. Si un accessoire manque ou en cas de dommage dû au transport, veuillez informer votre distributeur.

Garantie

Les conditions de garantie publiées par notre société commerciale compétente s'appliquent dans chaque pays. Nous remédions gratuitement aux défauts possibles sur votre appareil dans la durée de garantie dans la mesure où la cause du défaut est un vice de matériau ou de fabrication. En cas de garantie, veuillez vous adresser à votre distributeur ou au point de service après-vente autorisé le plus proche avec la facture d'achat.

(Voir l'adresse au dos)

Vous trouverez d'autres informations de garantie (le cas échéant) dans la zone de service de votre site Internet Kärcher local sous « Téléchargements ».

Consignes de sécurité

Veuillez lire ce chapitre relatif à la sécurité et la présente notice originale avant la première utilisation de l'appareil. Suivez ces instructions. Conservez la notice originale pour une utilisation ultérieure ou pour le propriétaire suivant.

- Outre les remarques dans ce manuel d'utilisation, vous devez prendre en compte les directives générales de sécurité et les directives pour la prévention des accidents du législateur.
- Les panneaux d'avertissement et d'instructions apposés sur l'appareil donnent des remarques importantes pour un fonctionnement sans risque.

Niveaux de danger

⚠ DANGER

- Indique un danger immédiat qui peut entraîner de graves blessures corporelles ou la mort.

⚠ AVERTISSEMENT

- Indique une situation potentiellement dangereuse qui peut entraîner de graves blessures corporelles ou la mort.

⚠ PRÉCAUTION

- Indique une situation potentiellement dangereuse qui peut entraîner des blessures légères.

ATTENTION

- Indique une situation potentiellement dangereuse qui peut entraîner des dommages matériels.

Composants électriques

⚠ **AVERTISSEMENT** • Remplacez immédiatement une station de recharge et de nettoyage endommagée par une pièce d'origine. ● L'appareil contient des composants électriques. Ne pas nettoyer l'appareil ni la partie supérieure ou inférieure de la tête de fond sous l'eau courante ni sous un pommeau de douche, car de l'eau pourrait s'infiltrer. ● Raccordez l'appareil uniquement à un raccordement électrique réalisé par un électricien qualifié selon IEC 60364-1.

⚠ **PRÉCAUTION** • Faites réaliser les travaux de réparation uniquement par le service après-vente autorisé. ● Vérifiez le bon état et la sécurité du fonctionnement de l'appareil et des accessoires, en particulier du câble d'alimentation électrique, de la fermeture de sécurité et du flexible vapeur, avant chaque fonctionnement. En cas de dommage, débranchez la fiche secteur et n'utilisez pas l'appareil.

Consignes de sécurité pour la station de recharge et de nettoyage

⚠ **DANGER** • Raccordez l'appareil uniquement au courant alternatif. La tension indiquée sur la plaque signalétique doit correspondre à la tension du secteur. ● Pour des raisons de sécurité, nous recommandons de charger l'appareil en plus uniquement via un disjoncteur de courant de défaut (30 mA max.). ● Ne touchez jamais aux fiches secteur et prises de courant avec les mains mouillées. ● Veillez à ne pas déchirer ou endommager le câble de raccordement au réseau en roulant dessus, en l'écrasant ou en le tirant sur des arêtes vives.

⚠ **AVERTISSEMENT** • Raccordez l'appareil uniquement à un raccordement électrique réalisé par un électricien qualifié selon IEC 60364-1. ● Vérifiez que la tension du secteur correspond à la tension indiquée sur la plaque signalétique de la station de recharge et de nettoyage. ● Ne nettoyez pas l'appareil sous l'eau courante car il contient des composants électriques.

- Risque de court-circuit. Éloignez les objets conducteurs (p. ex. tournevis ou similaires) des contacts de charge.
- Risque de court-circuit. Nettoyez uniquement à sec les contacts de chargement de la station de recharge et de nettoyage.
- Chargez uniquement l'appareil en utilisant la station de recharge et de nettoyage d'origine fournie ou une station de recharge approuvée par KÄRCHER.
- Danger d'explosion. Ne pas charger une batterie non rechargeable.
- Vérifiez que le câble secteur n'est pas endommagé avant chaque utilisation. Ne pas utiliser un câble secteur endommagé. Vous

pouvez obtenir un câble de remplacement approprié auprès de KÄRCHER ou de l'un de nos partenaires de service.

ATTENTION • Utilisez uniquement la station de recharge et de nettoyage à l'intérieur. ● Ne placez pas la station de recharge et de nettoyage à proximité de sources de chaleur, par exemple des radiateurs. ● Rangez uniquement la station de recharge et de nettoyage à l'intérieur, dans un lieu frais et sec. ● Chargez l'appareil au moins une fois par mois pour éviter une décharge profonde de la batterie. ● Éteignez la station de recharge et de nettoyage avant toute opération d'entretien et de maintenance.

Batterie

⚠ **DANGER** • N'exposez pas l'accu à un rayonnement intense du soleil, à la chaleur ou au feu.

⚠ **AVERTISSEMENT** • Chargez uniquement l'appareil en utilisant la station de recharge et de nettoyage d'origine fournie ou une station de recharge et de nettoyage approuvée par KÄRCHER.

Utilisez la station suivante :

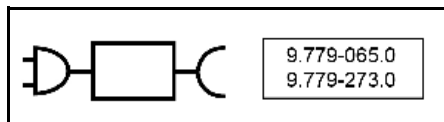

AVERTISSEMENT • Risque de court-circuit. Ne pas ouvrir la batterie. De plus, des vapeurs irritantes ou des liquides caustiques peuvent s'échapper. ● Chargez l'appareil uniquement à une température ambiante de 10 °C - 40 °C.

ATTENTION • Risque de court-circuit. Protégez les contacts de la batterie contre les pièces en métal. ● L'appareil contient des batteries qui ne peuvent être remplacées que par un spécialiste.

Manipulation en toute sécurité

⚠ **DANGER** • Risque d'asphyxie. Ne laissez pas les matériaux d'emballage à la portée des enfants.

⚠ **AVERTISSEMENT** • Utilisez l'appareil uniquement conformément à l'usage prévu. Respectez les conditions locales et portez attention aux tiers, en particulier aux enfants, lors de travaux avec l'appareil. ● Dans des zones dangereuses (p. ex. stations service), respectez les consignes de sécurité correspondantes. N'utilisez pas l'appareil dans des locaux à risque d'explosion. ● Les enfants et les personnes qui n'ont pas pris connaissance de ces instructions ne peuvent pas utiliser cet appareil. Des dispositions locales peuvent limiter l'âge de l'utilisateur. ● L'appareil ne doit pas être utilisé par des enfants ou personnes dont les capacités physiques, sensorielles ou mentales sont réduites ou qui ne disposent pas de l'expérience et/ou des connaissances nécessaires. ● Les personnes dont les capacités physiques sensorielles ou mentales sont réduites ou qui manquent d'expérience ou de connaissance peuvent utiliser l'appareil, si elles sont correctement surveillées ou si elles ont été instruites sur l'utilisation sûre de l'appareil et comprennent les dangers qui en résultent. ● Les enfants ne sont pas autorisés à jouer avec l'appareil. ● Surveillez les enfants pour s'assurer qu'ils ne jouent pas avec l'appareil. ● Ne laissez pas l'appareil à portée des enfants tant qu'il est alimenté ou en refroidissement. ● Les enfants ne peuvent effectuer

le nettoyage et l'entretien de l'appareil que sous surveillance. • Protéger le câble de liaison contre la chaleur, les bords vifs, l'huile et les pièces mobiles de l'appareil. • Veillez à tenir toutes les parties de votre corps (doigts, cheveux, etc.) à l'écart du rouleau de nettoyage rotatif. • Risque de blessures dû à des objets pointus (p. ex. des éclats). Protégez vos mains pendant le nettoyage de la tête de lavage.

⚠ PRÉCAUTION • N'utilisez pas l'appareil s'il est tombé auparavant, s'il est visiblement endommagé ou non étanche. • Utilisez ou stockez l'appareil uniquement conformément à la description ou à la figure. • Risque d'accidents ou de dommages en cas de chute de l'appareil. Avant toute opération avec ou au niveau de l'appareil, vous devez veiller à une bonne stabilité. • Ne laissez jamais l'appareil sans surveillance lorsqu'il fonctionne.

ATTENTION • Dommages de l'appareil. Ne remplissez jamais de solvants, liquides contenant des solvants ou acides non dilués (détergent, essence, diluant pour peinture et acétone, p.ex.) dans le réservoir d'eau. • Ne mettez l'appareil sous tension que lorsque le réservoir d'eau propre et le bac d'eau sale sont installés. • N'aspirez pas d'objets acérés ou volumineux, tels que p. ex. des tessons, du gravier ou des pièces de jouets. • Ne remplissez pas d'acide acétique, de produit détartrant, d'huiles essentielles ou de produits analogues dans le réservoir d'eau propre. Veillez également à ne pas aspirer ces substances avec l'appareil. • Utilisez l'appareil uniquement sur des sols durs présentant un revêtement imperméable, tels que p. ex. un parquet laqué, des carreaux émaillés ou du linoléum. • Ne faites pas passer l'appareil sur la grille de sol de chauffages convecteurs. L'appareil ne peut pas absorber l'eau qui s'échappe lorsqu'il passe sur la grille. • Désactivez l'appareil pendant les longues périodes de pause et après utilisation à l'aide de l'interrupteur principal/de l'appareil et débranchez la fiche secteur du chargeur. • N'utilisez pas l'appareil à des températures inférieures à 0 °C. • Protégez l'appareil contre la pluie. Ne stockez pas l'appareil à l'extérieur. • Pour la recharge de la batterie, seule la station de recharge 9.779-065.0 / 9.779-273.0 peut être utilisée pour la recharge du appareil.

Description de l'appareil

Pour les illustrations, veuillez vous référer à la page des graphiques.

Illustration A

- ① Écran LED
- ② Bouton Marche/Arrêt
- ③ Boutons de sélection du mode de fonctionnement
- ④ Poignée
- ⑤ Tube de la poignée
- ⑥ Réservoir d'eau propre
- ⑦ Couvercle de batterie remplaçable
- ⑧ Filtre plissé plat
- ⑨ Filtre à éponge
- ⑩ Couvercle du réservoir d'eau sale
- ⑪ Bouton d'ouverture du réservoir d'eau sale
- ⑫ Poignée du réservoir d'eau sale
- ⑬ Réservoir d'eau sale
- ⑭ Bouton de déverrouillage de la buse de sol
- ⑮ Couvercle de la buse de sol
- ⑯ Rouleau de nettoyage
- ⑰ Rangement du rouleau de nettoyage
- ⑱ Station de recharge et de nettoyage
- ⑲ Rangement de la brosse de nettoyage
- ⑳ Brosse de nettoyage
- ㉑ * Détergent RM 536 (30 ml)
- ㉒ * Détergent RM 538N (500 ml)
- ㉓ * Détergent RM 536 (500 ml)
- ㉔ * Détergent RM 537 (500 ml)
- ㉕ * Rouleau spécial, par exemple rouleau de pierre

* En option

Symboles sur l'appareil

	L'avertissement signalant qu'il ne faut pas poser l'appareil à plat se trouve au dos de l'appareil.
	L'avertissement signalant qu'il ne faut pas rincer la buse de sol à l'eau courante se trouve sur le dessus de la buse de sol.
	L'avertissement signalant qu'il ne faut pas rincer la station de recharge et de nettoyage à l'eau courante se trouve sur le dessus de la station de recharge et de nettoyage.

Montage

Application KÄRCHER Home & Garden

Avec l'application KÄRCHER Home & Garden, vous bénéficiez des avantages suivants lorsque vous utilisez votre appareil :

- Conseils d'utilisation et connaissances d'experts
- Informations sur le produit, aperçu des accessoires et instructions d'utilisation
- Assistance et contact technique
- Boutique en ligne - offres exclusives et bien plus encore

Scannez le code sur l'emballage ou téléchargez l'application KÄRCHER Home & Garden dans votre boutique d'applications et enregistrez facilement votre produit.

Installation de l'appareil

- 1 Connectez la poignée, le tube de la poignée et l'unité de base jusqu'à ce qu'ils s'enclenchent de manière audible.

Remarque

Si le produit doit être renvoyé, veuillez démonter la poignée. Appuyez sur le ressort pour libérer la poignée à l'aide d'un outil (comme un tournevis) et soulevez la poignée séparée de l'appareil.

Illustration B

Mise en service

Processus de chargement

1. Branchez le câble de chargement de la station de recharge et de nettoyage dans la prise.
2. Placez l'appareil dans la station de recharge et de nettoyage. L'écran LED indique l'état de charge actuel de la batterie.

Illustration C

La batterie du FCV 3 est entièrement chargée au bout de 3 heures. La batterie du KFL 1 et du FCV 2 est entièrement chargée au bout de 2,5 heures.

Remplissage du réservoir d'eau propre

1. Retirez le réservoir d'eau propre de l'appareil en le faisant pivoter dans le sens inverse des aiguilles d'une montre.

Illustration D

2. Dévissez le bouchon du réservoir.

Illustration F

3. Remplissez le réservoir d'eau propre avec de l'eau du robinet froide ou tiède.
4. Ajoutez du détergent Kärcher dans le réservoir d'eau propre.

ATTENTION

Le surdosage ou le sous-dosage du détergent ou de l'agent de nettoyage entraînent des résultats de nettoyage médiocres.

Suivez les recommandations de dosage du détergent ou de l'agent de nettoyage.

5. Fermez le bouchon du réservoir.
6. Faites pivoter le réservoir d'eau propre dans le sens des aiguilles d'une montre pour l'insérer dans l'appareil. Le réservoir d'eau propre doit être solidement fixé dans l'appareil.

Illustration D

Utilisation

Informations générales de fonctionnement

ATTENTION

Humidité

Domages matériels sur les sols délicats

Avant d'utiliser l'appareil, vérifier la résistance à l'eau du sol dans un endroit peu visible.

Ne pas nettoyer de revêtements sensibles à l'eau, tels que p. ex. les sols en liège non traités, car de l'humidité peut pénétrer et endommager le sol.

ATTENTION

Avant de commencer votre travail, retirez du sol tout objet tel que des tessons, des cailloux, des vis ou des pièces de jouets afin d'éviter tout dommage sur le sol (p. ex., des rayures).

Remarque

- Pour éviter les rayures, testez l'appareil sur un endroit peu visible avant toute utilisation sur des surfaces fragiles, p. ex. bois ou céramique.
- Ne demeurez pas sur un endroit, mais restez en mouvement.
- Respectez les consignes du fabricant du revêtement de sol.







Remarque

Reculer vers la porte pour qu'il n'y ait pas de traces de pas sur le sol fraîchement essuyé.

- Tenez l'appareil par la poignée à un angle d'environ 60 degrés.
- Nettoyez le sol en déplaçant l'appareil d'avant en arrière à la même vitesse que si vous passiez l'aspirateur.
- Si le sol est particulièrement sale, laissez l'appareil glisser lentement sur le sol.

L'écran LED de l'appareil affiche des informations sur les modes de nettoyage, l'état de fonctionnement et les messages d'erreur.

Illustration E

Indicateur	Icône	Explication
Batterie		Clignotant (vert) : Chargement en cours Vert : 100%- 30% Orange : 30%- 10% Clignotant (rouge) : 10%- 0%
Modes de nettoyage		Mode à sec : Convient à l'aspiration de grandes quantités d'eau ou à l'utilisation sur des tapis.
		Mode standard : Nettoyez le sol avec un débit d'eau et une puissance d'aspiration standard.
		Mode Puissance (disponible pour FCV 3) : Nettoyez efficacement le sol avec un débit d'eau et une puissance d'aspiration maximum.
		Trois voyants lumineux s'allument en cycle pour indiquer que l'auto-nettoyage est en cours. L'auto-nettoyage peut être lancé en appuyant simultanément sur les deux boutons de commutation de mode.
Avertissements et erreurs		Réservoir plein : Le réservoir d'eau sale est plein. Videz le réservoir d'eau sale ou réinstallez le réservoir d'eau sale (voir <i>Vidange du réservoir d'eau sale</i>).
		Erreur de blocage : Le rouleau de nettoyage est bloqué. Mettez l'appareil à la verticale et nettoyez les débris sur le rouleau de nettoyage (voir <i>Nettoyage de la buse de sol</i>).

Démarrage de l'opération

ATTENTION

Risque de dommages dus à des mouvements incontrôlés

Le rouleau de nettoyage commence à tourner dès que le nettoyage est lancé.

Tenez fermement la poignée pour empêcher l'appareil d'avancer de lui-même.

1. Marchez sur l'empreinte de la buse de sol et tirez la partie supérieure de l'appareil vers vous. Appuyez sur le bouton Marche/Arrêt.

Illustration G

2. Déplacez l'appareil d'avant en arrière jusqu'à ce que le rouleau soit suffisamment humidifié.

Réglage des modes de nettoyage

Après la mise en marche, l'appareil passe au mode Standard par défaut. Passez d'un mode de nettoyage à l'autre en appuyant sur les boutons de commutation de mode.

Remarque

Le mode A sec est destiné à aspirer des liquides et à être utilisé sur des sols durs, des tapis et des moquettes (à faible hauteur de poils) sans sortie d'eau. Il n'est pas comparable à un véritable aspirateur.

Autonomie de la batterie

L'autonomie de la batterie est représentée par l'icône de batterie sur l'écran. L'icône de la batterie change en fonction du pourcentage de la batterie.

- Icône de la batterie - Vert : 100 %-30 %
- Icône de la batterie - Orange : 30 %-10 %
- Icône de la batterie - Clignotant en rouge : 10 %-0 %

Avant que la batterie ne soit entièrement vide, l'appareil aspire pendant 5 secondes, puis s'éteint complètement.

Vidange du réservoir d'eau sale

Si le réservoir d'eau sale est plein, l'avertissement « Réservoir plein » apparaît sur l'écran LED.

1. Appuyez sur le bouton Marche/Arrêt.
2. Marchez sur la buse de sol et poussez la partie supérieure de l'appareil en position verticale.

Illustration I

3. Retirez le réservoir d'eau sale en tenant la poignée du réservoir d'eau sale et en appuyant sur le bouton de déverrouillage.

Illustration J

4. Tenez le réservoir d'une main et retirez le couvercle supérieur de l'autre main. Videz le réservoir d'eau sale et rincez-le.

Illustration K

5. Insérez le réservoir d'eau sale dans l'appareil jusqu'à ce qu'il s'enclenche de manière audible. Le réservoir d'eau sale doit être solidement fixé dans l'appareil.

Remplissage du liquide de nettoyage

Si le réservoir d'eau propre est vide, remplissez-le. (voir Remplissage du réservoir d'eau propre).

Interruption et finalisation de l'utilisation

ATTENTION

Dommages matériels dus à l'humidité

Le rouleau d'humidification peut endommager les sols sensibles à l'humidité.

Lors de pauses prolongées, placez l'appareil sur la station d'arrêt afin d'éviter que le rouleau d'humidification n'endommage les sols sensibles.

1. Appuyez sur le bouton Marche/Arrêt. Avant de s'éteindre, l'appareil aspire pendant 5 secondes, puis s'éteint complètement.
2. Marchez sur la buse de sol et poussez la partie supérieure de l'appareil en position verticale.

Illustration L

3. Placez l'appareil dans la station de recharge et de nettoyage.

Illustration C

4. Nettoyez l'appareil (voir *Entretien et maintenance*).

ATTENTION

Salissures incrustées

Les salissures incrustées peuvent endommager durablement l'appareil.

Il est recommandé de nettoyer complètement l'appareil après chaque utilisation.

Entreposage de l'appareil

ATTENTION

Développement d'odeurs dues à la présence de liquides dans l'appareil

Des odeurs désagréables peuvent se dégager si l'appareil contient des liquides/salissures humides lorsqu'il est rangé.

Videz complètement le réservoir d'eau propre et le réservoir d'eau sale avant de ranger l'appareil.

Utilisez la brosse de nettoyage pour éliminer les poils et les particules de saleté du canal d'aspiration et de l'intérieur de la buse de sol (voir Nettoyage de la buse de sol).

Laissez le rouleau nettoyé sécher à l'air, par exemple sur le dispositif installé sur la station d'arrêt. Ne pas placer le rouleau mouillé dans une armoire fermée pour qu'il sèche.

1. Transférez l'appareil dans une pièce sèche.
2. Placez l'appareil dans la station de recharge et de nettoyage pour le chargement.

Illustration C

3. Placez le rouleau nettoyé sur le support de stockage pour le faire sécher.

Illustration M

Entretien et maintenance

Auto-nettoyage

ATTENTION

Une fois le travail terminé, placez l'appareil dans la station de nettoyage et lancez le processus d'auto-nettoyage. Nettoyez la tête de lavage dans la station de nettoyage uniquement en utilisant le processus d'auto-nettoyage automatique et non pas en versant de l'eau dans la station séparément. Ne nettoyez pas l'appareil ou la tête de sol sous l'eau courante ou sous le jet d'une douche, car de l'eau pourrait s'infiltrer.

Remarque

Tant que l'icône d'avertissement « Réservoir plein » est affichée sur l'écran LED et que le réservoir d'eau sale n'a pas été vidé, le processus d'auto-nettoyage ne peut pas être lancé.

1. Videz et réinsérez le bac d'eau sale (voir *Vidange du réservoir d'eau sale*).
2. Remplissez le réservoir d'eau propre avec 200 ml d'eau propre sans détergent (voir *Remplissage du réservoir d'eau propre*).

Illustration F

3. Remplacez l'appareil sur la station de recharge et de nettoyage. (La station de recharge et de nettoyage doit être sous tension). Appuyez simultanément sur les deux boutons de commutation de mode pour lancer le processus d'auto-nettoyage. L'auto-nettoyage dure 80 secondes.

Illustration L

4. Lorsque le processus d'auto-nettoyage est terminé, veuillez vider et rincer le bac d'eau sale, le laisser sécher, puis réinstaller le bac d'eau sale (voir *Vidange du réservoir d'eau sale*).

Remarque

Pour arrêter le processus d'auto-nettoyage, appuyez à nouveau et simultanément sur les deux boutons de commutation de mode ou sur le bouton de Marche/Arrêt.

Nettoyage du réservoir d'eau sale

ATTENTION

Nettoyez régulièrement les filtres pour éviter qu'ils ne se bouchent en raison d'une utilisation prolongée.

Pour un meilleur nettoyage, il est recommandé de remplacer le filtre tous les 2 ou 3 mois.

Utilisez exclusivement des filtres KÄRCHER pour assurer un bon ajustement du filtre et du réservoir d'eau sale, et pour garantir la performance de l'appareil.

*Pour plus d'informations sur le retrait et la vidange du réservoir d'eau sale, (voir *Vidange du réservoir d'eau sale*).*

1. Retirez le couvercle du réservoir d'eau sale.

Illustration K

2. Nettoyez le réservoir d'eau sale et le couvercle avec de l'eau du robinet et une brosse de nettoyage.

Illustration N

3. Le réservoir d'eau sale peut également être nettoyé dans le lave-vaisselle.

4. Retirez le filtre plissé plat et le filtre à éponge du couvercle du réservoir d'eau sale.

5. Nettoyez le filtre plissé plat et le filtre à éponge à l'eau courante et séchez-les complètement, puis réinstallez-les dans le réservoir d'eau sale.

Illustration O

Nettoyage de la buse de sol

ATTENTION

Dommages dus au nettoyage du rouleau dans le lave-linge ou à l'utilisation d'un sèche-linge

Endommagement des microfibras

Ne nettoyez pas le rouleau dans un lave-linge.

Ne pas sécher le rouleau dans un sèche-linge.

Remarque

En cas d'encrassement important ou si des pièces telles que des pierres ou des échardes pénètrent dans la tête d'aspiration, celle-ci doit être nettoyée. En fonctionnement, ces débris entraîneraient des claquements ou bloqueraient les tuyaux d'aspiration.

1. Appuyez sur le bouton Marche/Arrêt. Avant de s'éteindre, l'appareil aspire pendant 5 secondes, puis s'éteint complètement.
2. Marchez sur la buse de sol et poussez la partie supérieure de l'appareil en position verticale.
3. Appuyez sur les deux couvercles d'ouverture de la buse de sol, à gauche et à droite, l'un vers l'autre et retirez le couvercle de la buse de sol.

Illustration P

4. Faites pivoter le bouton de déverrouillage du rouleau de nettoyage dans le sens inverse des aiguilles d'une montre et retirez le rouleau de nettoyage.

Illustration Q

5. Nettoyez le rouleau de nettoyage sous l'eau courante. Si le rouleau présente des poils ou d'autres débris emmêlés, veuillez les enlever à l'aide de la brosse de nettoyage.

Illustration R

6. Placez le rouleau sur le support de stockage de la station d'arrêt pour le faire sécher.

Illustration M

7. S'il y a des débris sur le couvercle de la buse de sol, rincez-la à l'eau courante.

Illustration S

8. S'il y a des débris à l'intérieur de la buse de sol, nettoyez l'intérieur de la buse de sol et du tube d'aspiration à l'aide d'un mouchoir en papier ou de la brosse de nettoyage.

Illustration T

9. Pour installer le rouleau de nettoyage, placez-le sur l'axe de la roue droite et faites pivoter le bouton latéral dans le sens des aiguilles d'une montre jusqu'à ce que vous entendiez un déclic, le rouleau de nettoyage est alors verrouillé.

Illustration U

10. Appuyez sur le couvercle de la buse de sol jusqu'à ce qu'il s'enclenche de manière audible.

Illustration V

Nettoyage de la station de recharge et de nettoyage

ATTENTION

Ne pas rincer la station de recharge et de nettoyage à l'eau courante.

1. S'il y a des débris sur la station de recharge et de nettoyage, essuyez-les avec un chiffon humide, en évitant les broches de chargement.

Produits de nettoyage et d'entretien

ATTENTION

Utilisation de produits de nettoyage et d'entretien inappropriés

L'utilisation de produits de nettoyage et d'entretien inappropriés peut endommager l'appareil et entraîner l'exclusion de la garantie.

Utilisez uniquement les détergents KÄRCHER.

Faites attention au dosage correct.

Remarque

Utilisez des produits de nettoyage ou d'entretien KÄRCHER pour le nettoyage des sols si nécessaire.

- Pour le dosage des détergents ou produits d'entretien, veuillez respecter les recommandations de dosage du fabricant.
- Pour éviter la formation de mousse, remplissez le réservoir d'eau propre avec de l'eau et ajoutez ensuite le détergent ou produit d'entretien.
- Pour éviter que le réservoir ne déborde, veillez à laisser suffisamment d'espace pour le détergent ou le produit d'entretien lorsque vous le remplissez d'eau.

Remplacement de la batterie

Si la batterie est endommagée, contactez le service après-vente de KÄRCHER pour acheter un nouveau bloc-batterie et remplacer l'ancien.

ATTENTION

Ne retirez pas la feuille de protection qui entoure le bloc-batterie.

Lorsque vous remplacez le bloc-batterie, assurez-vous que l'appareil est déconnecté de la station de recharge et de nettoyage et qu'il est éteint.

Lorsque vous remplacez le bloc-batterie, évitez un environnement à températures et humidité élevées, et n'installez pas le nouveau bloc-batterie avec les mains mouillées.

1. Lorsque vous remplacez la batterie, assurez-vous que l'appareil est déconnecté de la station de recharge et de nettoyage et qu'il est éteint.
2. Retirez les 6 vis du couvercle du bloc-batterie à l'aide d'un tournevis.

Illustration W

3. Extrayez le bloc-batterie de son compartiment et débranchez les deux bornes.

Illustration X

4. Connectez les deux bornes et placez la batterie dans son compartiment.

Illustration Y

5. Vissez les 6 vis pour fixer le couvercle du bloc-batterie.

Illustration Z

Guide de dépannage

Les dysfonctionnements ont souvent des causes simples auxquelles vous pouvez remédier vous-même à l'aide de l'aperçu suivant. En cas de doute ou de dysfonctionnement non mentionné ici, veuillez contacter votre service client agréé.

Remarque

L'appareil ne peut pas continuer à fonctionner tant que le problème n'a pas été corrigé.

Erreur	Cause	Solution
L'appareil ne fonctionne pas	Las batterie est vide.	1. Branchez la station de recharge et de nettoyage sur l'alimentation électrique et remplacez l'appareil sur la station de recharge et de nettoyage.
	Le réservoir d'eau sale est plein.	1. Retirez le réservoir d'eau sale et videz-le (voir <i>Vidange du réservoir d'eau sale</i>). 2. Assurez-vous que le réservoir d'eau sale est correctement installé.
La puissance d'aspiration diminue	Le filtre est obstrué.	1. Nettoyez le filtre plissé plat et le filtre à éponge (voir <i>Nettoyage du réservoir d'eau sale</i>).
	Le tube d'aspiration est obstrué.	1. Nettoyez l'entrée d'aspiration et le tube d'aspiration à l'intérieur de la buse de sol (voir <i>Nettoyage de la buse de sol</i>).
Le rouleau est sec après la mise en marche de l'appareil	Le réservoir d'eau propre est vide ou n'est pas en place.	1. Remplissez le réservoir d'eau propre. 2. Assurez-vous que le réservoir d'eau propre est correctement installé.
	Le rouleau a besoin de temps pour être humidifié.	1. Continuez à faire fonctionner l'appareil pendant un certain temps.
	Le mode actuel est le mode de nettoyage à sec. En mode de nettoyage à sec, aucune pulvérisation d'eau ne se produit sur le rouleau.	1. Appuyez sur les boutons de sélection de mode pour passer en mode Standard / Puissance.
De l'eau s'écoule par la sortie d'air	L'appareil a été couché ou secoué violemment.	1. Retirez le filtre plissé plat et le filtre à éponge et séchez-les complètement.
	Les filtres ont été lavés et installés sans séchage.	1. Retirez le filtre plissé plat et le filtre à éponge et séchez-les complètement.
L'auto-nettoyage ne fonctionne pas	Le réservoir d'eau sale est plein.	1. Retirez le réservoir d'eau sale et videz-le. 2. Assurez-vous que le réservoir d'eau sale est correctement installé.
	Le rouleau ou le tube d'aspiration est obstrué.	1. Retirez le couvercle de la buse de sol. 2. Retirez les poils ou les objets de grande taille et/ou encombrants du rouleau de nettoyage. 3. Retirez le rouleau de nettoyage et nettoyez le tube d'aspiration (voir <i>Nettoyage de la buse de sol</i>).
	L'appareil et la station de recharge et de nettoyage sont mal connectés. Ou la station de recharge et de nettoyage n'est pas connectée à l'alimentation électrique.	1. Assurez-vous que la station de recharge et de nettoyage est allumée. 2. Assurez-vous que l'appareil est placé correctement sur la station de recharge et de nettoyage. L'écran de la batterie doit cliqueter en vert.
	Le niveau de batterie n'est pas suffisant pour l'auto-nettoyage.	1. Attendez que l'appareil se charge jusqu'à ce que le niveau de la batterie soit suffisant pour l'auto-nettoyage, et appuyez simultanément sur les deux boutons de commutation des modes.

Erreur	Cause	Solution
La batterie n'est pas en cours de chargement	L'appareil et la station de recharge et de nettoyage sont mal connectés. Ou la station de recharge et de nettoyage n'est pas connectée à l'alimentation électrique.	1. Assurez-vous que la station de recharge et de nettoyage est allumée. 2. Assurez-vous que l'appareil est placé correctement sur la station de recharge et de nettoyage.
Le chargement est trop lent	La température de la batterie est trop élevée.	1. Retirez l'appareil de la station de recharge et de nettoyage. 2. Attendez que la batterie refroidisse et rechargez-la à nouveau.

Garantie

Les conditions de garantie publiées par notre société commerciale compétente s'appliquent dans chaque pays. Nous remédions gratuitement aux défauts possibles sur votre appareil dans la durée de garantie dans la mesure où la cause du défaut est un vice de matériau ou de fabrication. En cas de garantie, veuillez vous adresser à votre distributeur ou au point de service après-vente autorisé le plus proche avec la facture d'achat.

(Voir l'adresse au dos)

Vous trouverez d'autres informations de garantie (le cas échéant) dans la zone de service de votre site Internet Kärcher local sous « Téléchargements ».

Caractéristiques techniques

		KFL 1	FCV 2	FCV 3
Raccordement électrique				
Tension	V	100 - 240	100 - 240	100 - 240
Phase	~	1	1	1
Fréquence	Hz	50 - 60	50 - 60	50 - 60
Type de protection		IPX4	IPX4	IPX4
Classe de protection de l'appareil		III	III	III
Puissance nominale de l'appareil	W	160	160	160
Tension et capacité nominales de la batterie	V/Ah	21,6 / 2,0	21,6 / 2,0	21,6 / 2,5
Type de batterie		Li-ion	Li-ion	Li-ion
Durée de fonctionnement maximale lorsque la batterie est entièrement chargée	min	≤ 25	≤ 25	≤ 30
Durée de la charge de la batterie vide	h	2,5	2,5	3
Tension de sortie du chargeur	V	27	27	27
Courant de sortie du chargeur	A	0,8	0,8	0,8
Caractéristiques de puissance de l'appareil				

KFL 1 FCV 2 FCV 3

Révolutions des rouleaux par minute	t/min	~ 430	~ 430	~ 430
-------------------------------------	-------	-------	-------	-------

Volume de remplissage

Volume du réservoir d'eau propre	ml	500	800	800
----------------------------------	----	-----	-----	-----

Capacité du réservoir d'eau sale	ml	425	425	425
----------------------------------	----	-----	-----	-----

Dimensions et poids

Longueur du câble	m	1,5	1,5	1,5
-------------------	---	-----	-----	-----

Poids (sans accessoires et détergents)	kg	4	4	4
--	----	---	---	---

Longueur	mm	351	351	351
----------	----	-----	-----	-----

Largeur	mm	270	270	270
---------	----	-----	-----	-----

Hauteur	mm	1130	1130	1130
---------	----	------	------	------

Sous réserve de modifications techniques.

Indice

Uso previsto	28
Tutela dell'ambiente	29
Accessori e ricambi	29
Volume di fornitura	29
Garanzia	29
Avvertenze di sicurezza	29
Simboli sul dispositivo	30
Descrizione del dispositivo	30
Montaggio	31
Messa in funzione	31
Messa in funzione	31
Cura e manutenzione	33
Guida alla risoluzione dei problemi	34
Garanzia	35
Dati tecnici	35

Uso previsto

Utilizzare la lavapavimenti esclusivamente per la pulizia di pavimenti duri in ambito domestico e solo su pavimenti duri impermeabili e tappeti a pelo corto.

Non pulire pavimenti sensibili all'acqua, come ad esempio pavimenti in sughero non trattato, poiché l'umidità può penetrare e danneggiare il pavimento.

L'apparecchio è adatto per la pulizia di PVC, linoleum, piastrelle, pietra, parquet oliato e cerato, laminato e tutti i rivestimenti per pavimenti resistenti all'acqua.

Tutela dell'ambiente



I materiali di imballaggio sono riciclabili. Smaltire gli imballaggi nel rispetto dell'ambiente.



Gli apparecchi elettrici ed elettronici contengono materiali riciclabili preziosi e, spesso, componenti come batterie, accumulatori oppure olio che, se usati o smaltiti non correttamente, possono costituire un potenziale pericolo per la salute umana e per l'ambiente. Questi componenti sono tuttavia necessari per un corretto funzionamento dell'apparecchio. Gli apparecchi contrassegnati con questo simbolo non devono essere smaltiti con i rifiuti domestici.

Avvertenze sulle sostanze componenti (REACH)

Per informazioni aggiornate sulle sostanze componenti si veda: www.kaercher.de/REACH

Accessori e ricambi

Utilizzando solamente accessori e ricambi originali, si garantisce un funzionamento sicuro e privo di disturbi dell'apparecchio.

Si possono trovare informazioni riguardo ad accessori e ricambi su www.kaercher.com.

Volume di fornitura

Il volume di fornitura dell'apparecchio è riportato sulla confezione. Disimballare la confezione e controllare che il contenuto sia completo. In caso di accessori mancanti o danni dovuti al trasporto si prega di contattare il rivenditore.

Garanzia

In ogni Paese, valgono le condizioni di garanzia rilasciate dalla nostra società di vendita competente. Entro il termine di garanzia eliminiamo gratuitamente eventuali guasti all'apparecchio, se causati da difetto del materiale o di produzione. Nei casi previsti dalla garanzia si prega di rivolgersi al proprio rivenditore, oppure al più vicino centro di assistenza autorizzato, esibendo lo scontrino di acquisto.

(Indirizzo vedi retro)

Potete trovare ulteriori informazioni sulla garanzia (se disponibili) nell'area di assistenza del sito web Kärcher locale alla voce "Download".

Avvertenze di sicurezza

Prima di utilizzare l'apparecchio per la prima volta, leggere questo capitolo relativo alla sicurezza e queste istruzioni originali. Agire secondo quanto indicato nelle istruzioni. Conservare le Istruzioni originali per un uso futuro o per un successivo proprietario.

- Osservare sempre sia le indicazioni riportate nelle istruzioni, sia le norme generali vigenti in materia di sicurezza/antinfortunistica.
- Le targhette di avvertimento e indicazione applicate sull'apparecchio forniscono informazioni importanti per un utilizzo in completa sicurezza.

Livelli di pericolo

⚠ PERICOLO

- Indica un pericolo imminente che determina lesioni gravi o la morte.

⚠ AVVERTIMENTO

- Indica una probabile situazione pericolosa che potrebbe determinare lesioni gravi o la morte.

⚠ PRUDENZA

- Indica una probabile situazione pericolosa che potrebbe causare lesioni leggere.

ATTENZIONE

- Indica una probabile situazione pericolosa che potrebbe determinare danni alle cose.

Componenti elettrici

⚠ AVVERTIMENTO • Sostituire immediatamente la stazione di ricarica e pulizia danneggiata con un ricambio originale. • L'apparecchio contiene componenti elettrici. Non pulire l'apparecchio o la parte superiore o inferiore della testina pavimento sotto l'acqua corrente o sotto il getto della doccia, altrimenti l'acqua potrebbe penetrare. • Allacciare l'apparecchio solo ad un collegamento elettrico installato da un installatore elettrico in conformità alla norma IEC 60364-1.

⚠ PRUDENZA • Far eseguire i lavori di riparazione unicamente a un servizio clienti autorizzato. • Prima di ogni utilizzo, controllare il corretto stato e la sicurezza dell'apparecchio e degli accessori, in particolare il cavo di collegamento alla rete e il cavo di prolunga. In caso di danni, estrarre la spina e non utilizzare l'apparecchio.

Istruzioni di sicurezza per la stazione di ricarica e pulizia

⚠ PERICOLO • Collegare l'apparecchio solo alla corrente alternata. La tensione indicata sulla targhetta dell'apparecchio deve corrispondere alla tensione di rete. • In linea generale, per motivi di sicurezza si consiglia di azionare l'apparecchio soltanto tramite un interruttore per dispersione di corrente (massimo 30 mA).

- Mai toccare e afferrare la spina e la presa elettrica con mani bagnate.
- Non danneggiare il cavo di collegamento alla rete passandoci sopra, schiacciandolo o tirandolo su spigoli vivi.

⚠ AVVERTIMENTO • Allacciare l'apparecchio solo ad un collegamento elettrico installato da un installatore elettrico in conformità alla norma IEC 60364-1. • Controllare che la tensione di rete corrisponda a quella indicata sulla targhetta della stazione di ricarica e pulizia. • L'apparecchio contiene componenti elettrici, non pulire l'apparecchio sotto acqua corrente.

- Pericolo di cortocircuito. Tenere gli oggetti conduttori (ad esempio cacciaviti o simili) lontano dai contatti di carica.
- Pericolo di cortocircuito. Pulire i contatti di ricarica della stazione di ricarica e pulizia solo a secco.

• Caricare l'apparecchio solo utilizzando la stazione di carica e pulizia originale in dotazione oppure una stazione di carica e pulizia approvata da KÄRCHER. • Pericolo di esplosione. Non caricare batterie non ricaricabili. • Prima di ogni messa in funzione, controllare che il cavo di alimentazione non sia danneggiato. Non utilizzare un cavo di alimentazione danneggiato. È possibile procurarsi un ricambio adatto da KÄRCHER o da uno dei nostri partner di assistenza.

ATTENZIONE • Utilizzare la stazione di ricarica e pulizia solo in ambienti chiusi. • Non posizionare la stazione di ricarica e pulizia vicino a fonti di calore, ad esempio termosifoni. • Conservare la stazione di ricarica e pulizia solo in ambienti chiusi, in un luogo fresco e asciutto. • Caricare il dispositivo almeno una volta al mese per evitare che la batteria si scarichi completamente. • Prima di qualsiasi intervento di cura e manutenzione, spegnere la stazione di ricarica e pulizia.

Batteria

⚠ PERICOLO • Non esporre l'accumulatore a forti raggi solari, calore o fuoco.

⚠ AVVERTIMENTO • Caricare l'apparecchio solo utilizzando la stazione originale in dotazione oppure una stazione di carica e pulizia approvata da KÄRCHER.

Utilizzare la seguente stazione:

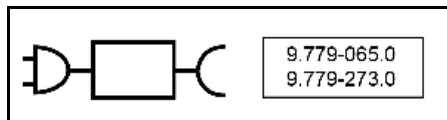

AVVERTIMENTO • Pericolo di cortocircuito.

Non aprire la batteria. Possono fuoriuscire vapori irritanti o liquidi caustici. • Caricare il dispositivo solo a una temperatura ambiente compresa tra 10°C - 40°C.

ATTENZIONE • Pericolo di cortocircuito. Proteggere i contatti dell'accumulatore e dell'apparecchio da parti metalliche. • L'apparecchio contiene batterie che possono essere sostituite solo da uno specialista.

Manipolazione sicura

⚠ PERICOLO • Pericolo di soffocamento. Tenere le pellicole di imballaggio fuori dalla portata dei bambini.

⚠ AVVERTIMENTO • Utilizzare l'apparecchio esclusivamente in modo conforme alle disposizioni. Rispettare le condizioni locali e, durante l'utilizzo dell'apparecchio, prestare attenzione a terzi, in modo particolare ai bambini. • Rispettare le norme di sicurezza degli ambienti a rischio (per es. stazioni di servizio). Non utilizzare l'apparecchio in locali con rischio di esplosione. • Bambini e persone che non conoscono queste istruzioni non possono utilizzare l'apparecchio. Le disposizioni locali possono limitare l'età degli operatori. • L'apparecchio non è destinato all'utilizzo da parte di bambini o persone con capacità fisiche, sensoriali o mentali ridotte o che non hanno acquisito familiarità con queste istruzioni. • Questo apparecchio può essere usato da persone con limitate capacità fisiche, sensoriali o mentali e da persone che abbiano poca esperienza e/o conoscenza dell'apparecchio, solo se queste vengono supervisionate oppure se hanno ricevuto istruzioni su come usare in sicurezza l'apparecchio e se hanno compreso i pericoli derivanti dall'uso. • Ai bambini non è consentito giocare con l'apparecchio. • Sorvegliare i bambini per assicurarsi che non giochino con l'apparecchio. • Tenere l'apparecchio lontano dalla portata dei bambini quando è collegato alla rete elettrica o in fase di raffreddamento. • I bambini possono eseguire la pulizia e la manutenzione dell'utente solo sotto supervisione. • Tenere lontana il cavo di collegamento da fonti di calore, spigoli vivi, olio e parti in movimento.

• Tenere tutte le parti del corpo (ad esempio dita, capelli) lontane dal rullo di pulizia rotante. • Rischio di lesioni a causa di oggetti appuntiti (ad es. schegge). Proteggere le mani durante la pulizia della testina pavimento.

⚠ PRUDENZA • Non utilizzare l'apparecchio se dapprima è caduto a terra, è visibilmente danneggiato o non è ermetico. • Utilizzare o conservare l'apparecchio attenendosi scrupolosamente alla descrizione o alle immagini. • In caso di caduta dell'apparecchio, possono verificarsi incidenti o danni. Prima di qualsiasi attività

con o sull'apparecchio, assicurate la stabilità. • Non lasciate mai l'apparecchio privo di sorveglianza, quando in funzione.

ATTENZIONE • Rischio di danneggiare l'apparecchio. Non versare mai solventi, liquidi contenenti solventi o acidi non diluiti (ad es. detersivi, benzina, diluenti per vernici e acetone) nel serbatoio dell'acqua. • Accendere l'apparecchio solo quando sono installati il serbatoio dell'acqua pulita e il serbatoio dell'acqua sporca. • Non utilizzare l'apparecchio per aspirare oggetti appuntiti o di grandi dimensioni, come cocci, ciottoli o pezzi di giocattoli. • Non riempire il serbatoio dell'acqua pulita con aceto, decalcificanti, oli essenziali o altre sostanze simili. Fare anche attenzione a non assorbire queste sostanze con l'apparecchio. • Utilizzare l'apparecchio solo su pavimenti duri con un rivestimento impermeabile, ad es. parquet laccato, piastrelle smaltate o linoleum. • Non far passare l'apparecchio sopra la griglia a pavimento dei termoconvettori. L'apparecchio non è in grado di assorbire l'acqua che fuoriesce se viene fatto passare sopra la griglia. • Spegnerne l'apparecchio in caso di pause prolungate e dopo l'uso, attraverso l'interruttore principale / interruttore dell'apparecchio e staccando la spina di alimentazione del caricabatterie. • Non utilizzate l'apparecchio con temperature inferiori a 0 °C. • Proteggere l'apparecchio dalla pioggia. Conservare l'apparecchio soltanto in ambienti chiusi. • Per ricaricare la batteria, caricare solo il dispositivo con la stazione di ricarica 9.779-065.0 / 9.779-273.0.

Simboli sul dispositivo

	L'avvertenza di non appoggiare il dispositivo in posizione orizzontale si trova sul retro del dispositivo.
	L'avvertenza di non sciacquare la spazzola per pavimenti sotto l'acqua corrente si trova sulla parte superiore della spazzola per pavimenti.
	L'avvertenza di non sciacquare la stazione di ricarica e pulizia sotto l'acqua corrente si trova sulla parte superiore della stazione di ricarica e pulizia.

Descrizione del dispositivo

Per le figure, vedi la pagina dei grafici.

Figura A

- ① Display LED
- ② Pulsante ON/OFF
- ③ Pulsanti selezione modalità
- ④ Impugnatura
- ⑤ Tubo dell'impugnatura
- ⑥ Serbatoio dell'acqua pulita
- ⑦ Coperchio della batteria sostituibile

- ⑧ Filtro pieghettato piatto
- ⑨ Filtro a spugna
- ⑩ Coperchio del serbatoio dell'acqua sporca
- ⑪ Pulsante di rilascio del serbatoio dell'acqua sporca
- ⑫ Impugnatura del serbatoio dell'acqua sporca
- ⑬ Serbatoio dell'acqua sporca
- ⑭ Pulsante di rilascio del coperchio della spazzola per pavimenti
- ⑮ Coperchio della spazzola per pavimenti
- ⑯ Rullo di pulizia
- ⑰ Conservazione rullo di pulizia
- ⑱ Stazione di ricarica e pulizia
- ⑲ Contenitore spazzola di pulizia
- ⑳ Spazzola per pulizia
- ㉑ * Detergente RM 536 (30 ml)
- ㉒ * Detergente RM 538N (500 ml)
- ㉓ * Detergente RM 536 (500 ml)
- ㉔ * Detergente RM 537 (500 ml)
- ㉕ * Rullo speciale ad esempio rullo di pietra

* opzionale

Montaggio

App KÄRCHER Home & Garden

Con l'app KÄRCHER Home & Garden puoi beneficiare dei seguenti vantaggi durante l'utilizzo del tuo dispositivo:

- Suggerimenti per l'applicazione e conoscenze degli esperti
- Informazioni sul prodotto, panoramica degli accessori e istruzioni per l'uso
- Contatto per supporto e assistenza
- Negozio online - offerte esclusive e molto altro ancora

Scansiona il codice riportato sulla confezione o scarica l'app KÄRCHER Home & Garden dal tuo app store e registra comodamente il tuo prodotto.

Installazione del dispositivo

- 1 Collegare insieme l'impugnatura, il tubo dell'impugnatura e l'unità di base fino a sentire uno scatto.

Nota

Nel caso in cui il prodotto debba essere restituito, si prega di smontare l'impugnatura. Premere la molla per sbloccare l'impugnatura con un utensile (ad esempio un cacciavite) e sollevare l'impugnatura sbloccata dall'apparecchio.

Figura B

Messa in funzione

Processo di ricarica

1. Collegare il cavo di ricarica della stazione di ricarica e pulizia alla presa di corrente.

2. Posizionare il dispositivo nella stazione di ricarica e pulizia. Il display LED mostra lo stato di carica attuale della batteria.

Figura C

La batteria del FCV 3 è completamente carica dopo 3,0 ore. La batteria del KFL 1 e del FCV 2 è completamente carica dopo 2,5 ore.

Riempimento del serbatoio dell'acqua pulita

1. Rimuovere il serbatoio dell'acqua pulita dall'apparecchio ruotandolo in senso antiorario.

Figura D

2. Svitare il tappo del serbatoio.

Figura F

3. Riempire il serbatoio dell'acqua pulita con acqua del rubinetto fredda o tiepida.
4. Aggiungere il detersivo Kärcher nel serbatoio dell'acqua pulita.

ATTENZIONE

Un dosaggio eccessivo o insufficiente di detersivo o di prodotto per la cura può causare scarsi risultati di pulizia.

Attenersi alle raccomandazioni sul dosaggio del detersivo o del prodotto per la cura.

5. Chiudere il tappo del serbatoio.
6. Ruotare il serbatoio dell'acqua pulita in senso orario nel dispositivo. Il serbatoio dell'acqua pulita deve essere inserito saldamente nell'apparecchio.

Figura D

Messa in funzione

Informazioni generali sul funzionamento

ATTENZIONE

Umidità

Danni materiali a pavimenti delicati

Prima di utilizzare l'apparecchio, controllare la resistenza all'acqua del pavimento in un punto poco visibile. Non usare su rivestimenti sensibili all'acqua, come ad es. pavimenti in sughero non trattati, perché l'umidità può penetrare danneggiando il pavimento.

ATTENZIONE

Prima di iniziare il lavoro, rimuovere dal pavimento eventuali oggetti come schegge, sassolini, viti o parti di giocattoli per evitare danni al pavimento (ad es. graffi).

Nota







- Per evitare la formazione di strisce, testare l'apparecchio su superfici delicate, ad es. legno o gres porcellanato, su un punto non in vista.
- Non rimanere su un solo posto, ma continuare a muoversi.
- Osservare le indicazioni del produttore della pavimentazione.

Nota

Lavorare andando all'indietro in direzione della porta, in modo da non lasciare impronte sul pavimento appena pulito.

- Tenere l'apparecchio afferrandolo dall'impugnatura con un'angolazione di circa 60 gradi.
- Pulisci il pavimento muovendo l'apparecchio avanti e indietro alla stessa velocità con cui lo faresti con l'aspirapolvere.
- Se il pavimento è particolarmente sporco, lasciare che l'apparecchio scivoli lentamente sul pavimento. Il display LED del dispositivo mostra informazioni sulle modalità di pulizia, sullo stato di funzionamento e sui messaggi di errore.

Figura E

Indicatore	Icona	Spiegazione
Batteria		Lampeggiante verde: Ricarica in corso Verde: 100%- 30% Arancione: 30%- 10% Lampeggiante rosso: 10%- 0%
Modalità di pulizia		Modalità di asciugatura: Adatta per aspirare grandi quantità di acqua o per l'uso sui tappeti.
		Modalità standard: Pulire il pavimento con una portata d'acqua e potenza di aspirazione standard.
		Modalità Power (disponibile per FCV 3): Per una pulizia del pavimento efficiente grazie alla massima portata d'acqua e alla massima potenza di aspirazione.
		Tre spie luminose si alternano in un ciclo per indicare che l'autopulizia è in corso. È possibile avviare l'autopulizia premendo contemporaneamente i due pulsanti di selezione della modalità.
Avvertenze ed errori		Serbatoio pieno: Il serbatoio dell'acqua sporca è pieno. Svuotare il serbatoio dell'acqua sporca o reinstallarlo (vedere <i>Svuotamento del serbatoio delle acque reflue</i>).
		Errore di blocco: Il rullo di pulizia è bloccato. Posizionare l'apparecchio in posizione verticale e pulire i detriti presenti sul rullo di pulizia (vedere <i>Pulizia della spazzola per pavimenti</i>).

Avvio del funzionamento

ATTENZIONE

Rischio di danni dovuti a movimenti incontrollati

Non appena inizia la pulizia, il rullo di pulizia inizia a ruotare.

Tenere saldamente l'impugnatura per evitare che il dispositivo si sposti autonomamente.

1. Premere sulla spazzola per pavimenti e tirare la parte superiore del corpo verso di sé. Premere il tasto ON/OFF.

Figura G

2. Muovere il dispositivo avanti e indietro finché il rullo non risulti sufficientemente inumidito.

Impostazione delle modalità di pulizia

Dopo l'accensione, l'apparecchio entra per impostazione predefinita in modalità standard. Per cambiare la modalità di pulizia, premere i pulsanti di selezione modalità.

Nota

La modalità di asciugatura è pensata per aspirare liquidi e per l'uso su superfici dure, tappeti e moquette (a pelo corto) senza uscita dell'acqua. Non è paragonabile a un vero aspirapolvere.

Durata della batteria

La durata della batteria è rappresentata dall'icona della batteria sul display. L'icona della batteria cambia in base alla percentuale della batteria.

- Icona della batteria - Verde: 100%-30%
- Icona della batteria-Arancione: 30%-10%
- Icona della batteria - Lampeggiante in rosso: 10%-0%

Prima che la batteria sia scarica, il dispositivo aspira per 5 secondi e poi si spegne completamente.

Svuotamento del serbatoio delle acque reflue

Se il serbatoio dell'acqua sporca è pieno, sul display LED compare l'avviso "Serbatoio pieno".

1. Premere il tasto ON/OFF.
2. Premere sulla spazzola per pavimenti e spingere la parte superiore del corpo in posizione verticale.
Figura I
3. Rimuovere il serbatoio dell'acqua sporca tenendolo per l'impugnatura e premendo il pulsante di rilascio.
Figura J
4. Tenere il serbatoio con una mano ed estrarre il coperchio superiore con l'altra. Svuotare il serbatoio dell'acqua sporca e sciacquarlo.
Figura K
5. Spingere il serbatoio dell'acqua pulita nel dispositivo finché non si sente uno scatto. Il serbatoio dell'acqua sporca deve essere inserito saldamente nell'apparecchio.

Riempimento del liquido detergente

Se il serbatoio dell'acqua pulita è vuoto, riempirlo nuovamente (vedere *Riempimento del serbatoio dell'acqua pulita*).

Interruzione e arresto del funzionamento

ATTENZIONE

Danni materiali dovuti all'umidità

Il rullo umidificatore può danneggiare i pavimenti sensibili a causa dell'umidità.

Durante le pause più lunghe, posizionare il dispositivo sulla stazione di carica per evitare che il rullo umidificatore danneggi i pavimenti delicati.

1. Premere il pulsante ON/OFF. Prima di spegnersi, il dispositivo aspira per 5 secondi e poi si spegne completamente.
2. Premere sulla spazzola per pavimenti e spingere la parte superiore del corpo in posizione verticale.

Figura I

3. Posizionare il dispositivo nella stazione di ricarica e pulizia.

Figura C

4. Pulire il dispositivo, (vedere *Cura e manutenzione*).

ATTENZIONE

Sporco ostinato

Lo sporco ostinato può danneggiare l'apparecchio, a lungo termine.

Si consiglia di pulire completamente l'apparecchio dopo ogni utilizzo.

Conservazione del dispositivo

ATTENZIONE

Formazione di cattivi odori dovuta a liquidi nel dispositivo

Se l'apparecchio viene conservato in luoghi con liquidi/ sporcizia umida, potrebbero formarsi cattivi odori.

Prima di riporre l'apparecchio, svuotare completamente il serbatoio dell'acqua pulita e quello dell'acqua sporca. Utilizzare la spazzola di pulizia per rimuovere peli e particelle di sporco dal canale di aspirazione e dall'interno della spazzola per pavimenti (vedere Pulizia della spazzola per pavimenti).

Lasciare asciugare all'aria il rullo pulito, ad esempio sul dispositivo montato sulla stazione di carica. Non riporre il rullo bagnato in un armadio chiuso per farlo asciugare.

1. Spostare il dispositivo in un luogo asciutto.
2. Posizionare il dispositivo nella stazione di ricarica e pulizia per la ricarica.

Figura C

3. Posizionare il rullo pulito sul supporto per stoccaggio per farlo asciugare.

Figura M

Cura e manutenzione

Autopulizia

ATTENZIONE

Una volta terminato il lavoro, posizionare il dispositivo nella stazione di pulizia e avviare il processo di autopulizia. Pulire la spazzola per pavimenti nella stazione di pulizia solo utilizzando il processo di autopulizia automatico e non versando acqua separatamente nella stazione. Non pulire l'apparecchio o la spazzola per pavimenti sotto l'acqua corrente o sotto un getto d'acqua, altrimenti potrebbe penetrare acqua.

Nota

Finché sul display LED viene visualizzata l'icona di avviso "Serbatoio pieno" e il serbatoio dell'acqua sporca non è stato svuotato, il processo di autopulizia non può essere avviato.

1. Svuotare e reinserire il serbatoio delle acque reflue (vedere Svuotamento del serbatoio delle acque reflue).
2. Riempire il serbatoio dell'acqua pulita con 200 ml di acqua senza detersivo (vedere Riempimento del serbatoio dell'acqua pulita).

Figura F

3. Riporre l'apparecchio nella stazione di ricarica e pulizia. (La stazione di ricarica e pulizia deve essere accesa). Premere contemporaneamente i due pulsanti del selettore di modalità per avviare il processo di autopulizia. L'autopulizia dura 80 secondi.

Figura L

4. Una volta completato il processo di autopulizia, svuotare e sciacquare il serbatoio dell'acqua sporca, quindi reinstallarlo (vedere Svuotamento del serbatoio delle acque reflue).

Nota

Per interrompere il processo di autopulizia, premere contemporaneamente i due pulsanti di selezione modalità oppure premere il pulsante ON/OFF.

Pulizia del serbatoio dell'acqua sporca

ATTENZIONE

Pulire regolarmente i filtri per evitare intasamenti dovuti all'uso prolungato.

Per ottenere prestazioni di pulizia migliori, si consiglia di sostituire il filtro ogni 2-3 mesi.

Utilizzare esclusivamente filtri KÄRCHER per garantire il corretto posizionamento del filtro e del serbatoio dell'acqua sporca e per garantire le prestazioni del dispositivo.

Per informazioni sulla rimozione e lo svuotamento del serbatoio dell'acqua sporca, (vedere Svuotamento del serbatoio delle acque reflue).

1. Rimuovere il coperchio del serbatoio dell'acqua sporca.
Figura K
2. Pulire il serbatoio dell'acqua sporca e il coperchio con acqua del rubinetto e una spazzola per la pulizia.
Figura N
3. In alternativa, il serbatoio dell'acqua sporca può essere lavato in lavastoviglie.
4. Estrarre il filtro pieghettato piatto e il filtro spugna dal coperchio del serbatoio dell'acqua sporca.
5. Pulire il filtro pieghettato piatto e il filtro spugna sotto l'acqua corrente, asciugarli completamente e reinstallarli nel serbatoio dell'acqua sporca.
Figura O

Pulizia della spazzola per pavimenti

ATTENZIONE

Danni dovuti alla pulizia del rullo in lavatrice o all'uso dell'asciugatrice

Danni alle microfibre

Non lavare il rullo in lavatrice.

Non asciugare il rullo nell'asciugatrice.

Nota

In caso di forte contaminazione o se nella testa di aspirazione dovessero penetrare pezzi come pietre o schegge, sarà necessario pulirla. Durante il funzionamento dell'apparecchio, queste parti possono produrre un rumore metallico o bloccarsi.

1. Premere il tasto ON/OFF.
Prima di spegnersi, il dispositivo aspira per 5 secondi e poi si spegne completamente.
2. Premere sulla spazzola per pavimenti e spingere la parte superiore del corpo in posizione verticale.
3. Premere l'uno verso l'altro i due coperchi di sgancio della spazzola per pavimenti, uno a sinistra e uno a destra, e rimuovere il coperchio della spazzola per pavimenti.
Figura P
4. Ruotare la manopola di sblocco del rullo di pulizia in senso antiorario ed estrarre il rullo di pulizia.
Figura Q
5. Pulire il rullo di pulizia sotto acqua corrente. Se ci sono capelli o altri detriti aggrovigliati, rimuoverli con l'aiuto della spazzola per la pulizia.
Figura R

6. Posizionare il rullo sul supporto per stoccaggio della stazione di carica per farlo asciugare.
Figura M

7. Se sul coperchio della spazzola per pavimenti sono presenti detriti, sciacquarlo sotto l'acqua corrente.
Figura S

8. Se all'interno della spazzola per pavimenti sono presenti detriti, pulire l'interno della spazzola per pavimenti e il tubo di aspirazione utilizzando un fazzoletto o la spazzola per la pulizia.
Figura T

9. Per installare il rullo di pulizia, posizionarlo sull'asse della ruota destra e ruotare la manopola laterale in

senso orario finché non si sente uno scatto; a questo punto il rullo di pulizia si blocca.

Figura U

10. Premere verso il basso il coperchio della spazzola per pavimenti finché non scatta in posizione con un "clic".

Figura V

Pulizia della stazione di ricarica e pulizia

ATTENZIONE

Non sciacquare la stazione di ricarica e pulizia sotto l'acqua corrente.

1. Se sulla stazione di ricarica e pulizia sono presenti detriti, pulirli con un panno umido, evitando i connettori di ricarica.

Prodotti per la pulizia e la cura

ATTENZIONE

Uso di prodotti non idonei per la pulizia e la manutenzione

L'uso di prodotti non idonei per la pulizia e la manutenzione può danneggiare l'apparecchio e comportare la decadenza della garanzia.

Utilizzare solo i detersivi KÄRCHER.

Prestare attenzione al dosaggio corretto.

Nota

Ove necessario, utilizzare i prodotti per la pulizia o la manutenzione di KÄRCHER per la pulizia dei pavimenti.

- Per il dosaggio di detersivi o prodotti per la cura attenersi alle raccomandazioni del produttore.
- Per evitare la formazione di schiuma, riempire prima il serbatoio dell'acqua pulita con acqua e poi aggiungere il detersivo o il prodotto di cura.
- Per evitare che il serbatoio trabocchi, assicurarsi di lasciare abbastanza spazio per il detersivo o il prodotto di cura quando si riempie l'acqua.

Sostituzione della batteria

Se la batteria è danneggiata, contattare il servizio di assistenza KÄRCHER per acquistare un nuovo pacco batteria e sostituire quello vecchio.

ATTENZIONE

Non rimuovere la pellicola protettiva che avvolge il pacco batteria.

Quando si sostituisce la batteria, assicurarsi che il dispositivo sia scollegato dalla stazione di ricarica e pulizia e spento.

Quando si sostituisce la batteria, evitare ambienti con temperature e umidità elevate e non installare la nuova batteria con le mani bagnate.

1. Rimuovere il dispositivo dalla stazione di ricarica e pulizia e assicurarsi che sia spento.
2. Rimuovere le 6 viti sul coperchio del pacco batteria con un cacciavite.

Figura W

3. Estrarre la batteria dal vano batterie e scollegare i due terminali.

Figura X

4. Collegare i due terminali e posizionare la batteria nel vano batterie.

Figura Y

5. Avvitare le 6 viti per fissare il coperchio del pacco batteria.

Figura Z

Guida alla risoluzione dei problemi

I malfunzionamenti hanno spesso cause semplici a cui è possibile rimediare con l'ausilio della seguente panoramica. In caso di dubbi o di malfunzionamenti non menzionati qui, si consiglia di rivolgersi al servizio assistenza autorizzato.

Nota

Il dispositivo non potrà continuare a funzionare finché il guasto non sarà stato riparato.

Errore	Causa	Correzione
Il dispositivo non funziona	La batteria è scarica.	1. Collegare la stazione di ricarica e pulizia all'alimentazione elettrica e riposizionare il dispositivo sulla stazione di ricarica e pulizia.
	Il serbatoio dell'acqua sporca è pieno.	1. Rimuovere il serbatoio dell'acqua sporca e svuotarlo (vedere <i>Svuotamento del serbatoio delle acque reflue</i>). 2. Assicurarsi che il serbatoio dell'acqua sporca sia installato correttamente.
La potenza di aspirazione diminuisce	Il filtro è ostruito.	1. Pulire il filtro pieghettato piatto e il filtro spugna (vedere <i>Pulizia del serbatoio dell'acqua sporca</i>).
	Il tubo di aspirazione è bloccato.	1. Pulire l'ingresso di aspirazione e il tubo di aspirazione all'interno della spazzola per pavimenti (vedere <i>Pulizia della spazzola per pavimenti</i>).
Il rullo è asciutto dopo aver acceso il dispositivo	Il serbatoio dell'acqua pulita è vuoto o mancante.	1. Riempire il serbatoio dell'acqua pulita. 2. Assicurarsi che il serbatoio dell'acqua pulita sia installato correttamente.
	Il rullo ha bisogno di tempo per inumidirsi.	1. Lasciare in funzione il dispositivo per un po'.
	La modalità corrente è la modalità Dry. In modalità Dry, l'acqua non viene spruzzata sul rullo.	1. Premere i pulsanti di selezione della modalità per cambiare la modalità in Standard / Power.

Errore	Causa	Correzione
L'acqua esce dall'uscita dell'aria	Il dispositivo è caduto a terra o ha subito forti scosse.	1. Estrarre il filtro pieghettato piatto e il filtro spugna e asciugarli completamente.
	I filtri sono stati lavati e installati senza asciugarli.	1. Estrarre il filtro pieghettato piatto e il filtro spugna e asciugarli completamente.
L'autopulizia non funziona	Il serbatoio dell'acqua sporca è pieno.	1. Rimuovere il serbatoio dell'acqua sporca e svuotarlo. 2. Assicurarsi che il serbatoio dell'acqua sporca sia installato correttamente.
	Il rullo o il tubo di aspirazione sono bloccati.	1. Rimuovere il coperchio della spazzola per pavimenti. 2. Rimuovere i peli o gli oggetti grandi e/o voluminosi dal rullo di pulizia. 3. Rimuovere il rullo di pulizia e pulire il tubo di aspirazione (vedere <i>Pulizia della spazzola per pavimenti</i>).
	Il dispositivo e la stazione di ricarica e pulizia non sono collegati correttamente. Oppure la stazione di ricarica e pulizia non è collegata alla rete elettrica.	1. Assicurarsi che la stazione di ricarica e pulizia sia accesa. 2. Assicurarsi che il dispositivo sia posizionato correttamente sulla stazione di ricarica e pulizia. Il display della batteria deve lampeggiare in verde.
	Il livello della batteria non è sufficiente per l'autopulizia.	1. Attendere la ricarica della macchina fino a che non risulti sufficiente per l'autopulizia, quindi premere contemporaneamente i due pulsanti di selezione della modalità.
La batteria non si sta ricaricando	Il dispositivo e la stazione di ricarica e pulizia non sono collegati correttamente. Oppure la stazione di ricarica e pulizia non è collegata alla rete elettrica.	1. Assicurarsi che la stazione di ricarica e pulizia sia accesa. 2. Assicurarsi che il dispositivo sia posizionato correttamente sulla stazione di ricarica e pulizia.
La ricarica è troppo lenta	La temperatura della batteria è troppo alta.	1. Rimuovere il dispositivo dalla stazione di ricarica e pulizia. 2. Attendere che la batteria si raffreddi e ricaricarla nuovamente.

Garanzia

In ogni Paese, valgono le condizioni di garanzia rilasciate dalla nostra società di vendita competente. Entro il termine di garanzia eliminiamo gratuitamente eventuali guasti all'apparecchio, se causati da difetto del materiale o di produzione. Nei casi previsti dalla garanzia si prega di rivolgersi al proprio rivenditore, oppure al più vicino centro di assistenza autorizzato, esibendo lo scontrino di acquisto.

(Indirizzo vedi retro)

Potete trovare ulteriori informazioni sulla garanzia (se disponibili) nell'area di assistenza del sito web Kärcher locale alla voce "Download".

Dati tecnici

		KFL 1	FCV 2	FCV 3
Collegamento elettrico				
Tensione	V	100 - 240	100 - 240	100 - 240
Fase	~	1	1	1
Frequenza	Hz	50 - 60	50 - 60	50 - 60
Grado di protezione		IPX4	IPX4	IPX4
Classe di protezione dispositivo		III	III	III

		KFL 1	FCV 2	FCV 3
Potenza nominale apparecchio	W	160	160	160
Tensione nominale e capacità della batteria	V/Ah	21,6 / 2,0	21,6 / 2,0	21,6 / 2,5
Tipo di accumulatore		Li-ion	Li-ion	Li-ion
Autonomia massima con batteria completamente carica	min	≤ 25	≤ 25	≤ 30
Tempo di ricarica con batteria scarica	h	2,5	2,5	3
Tensione di uscita caricabatterie	V	27	27	27
Corrente di uscita caricabatterie	A	0,8	0,8	0,8
Dati sulle prestazioni dell'apparecchio				
Rotazioni del rullo al minuto	U/min	~ 430	~ 430	~ 430

	KFL 1	FCV 2	FCV 3
Quantità di riempimento			
Volume serbatoio acqua pulita	ml 500	800	800
Capacità del serbatoio dell'acqua sporca	ml 425	425	425
Dimensioni e pesi			
Lunghezza del cavo	m 1,5	1,5	1,5
Peso (senza accessori e liquidi di pulizia)	kg 4	4	4
Lunghezza	mm 351	351	351
Larghezza	mm 270	270	270
Altezza	mm 1130	1130	1130

Con riserva di modifiche tecniche.

Índice de contenidos

Uso previsto	36
Protección del medioambiente	36
Accesorios y repuestos	36
Volumen de suministro	36
Garantía	36
Instrucciones de seguridad	36
Símbolos en el dispositivo	38
Descripción del dispositivo	38
Montaje	38
Puesta en funcionamiento	38
Servicio	39
Cuidado y mantenimiento	40
Ayuda en caso de avería	41
Garantía	42
Datos técnicos	43

Uso previsto

Utilice el limpiador de suelos exclusivamente para la limpieza de suelos duros en su domicilio particular y solo en suelos duros impermeables y alfombras con poca altura de pelo.

No limpie cubiertas de suelo sensibles al agua, como los suelos de corcho sin tratar, ya que en ellos podría penetrar humedad y estropear el suelo.

Este dispositivo está indicado para la limpieza de superficies de PVC, linóleo, de azulejos, de piedra, parquet encerado y aceitado, suelos laminados y todo tipo de coberturas para suelo resistente al agua.

Protección del medioambiente



Los materiales de embalaje son reciclables. Eliminar los embalajes de forma respetuosa con el medioambiente.



Los equipos eléctricos y electrónicos contienen materiales reciclables y, a menudo, componentes, como baterías, acumuladores o aceite, que suponen un peligro potencial para la salud de las personas o el medio ambiente en caso de manipularse o eliminarse de forma inadecuada. Sin embargo, dichos componentes son necesarios para un funcionamiento adecuado del equipo. Los equipos identificados con es-

te símbolo no pueden eliminarse con la basura doméstica.

Avisos sobre sustancias contenidas (REACH)

Encontrará información actualizada sobre las sustancias contenidas en: www.kaercher.de/REACH

Accesorios y repuestos

Utilice únicamente accesorios y repuestos originales, estos garantizan un servicio seguro y fiable del equipo. Encontrará información sobre los accesorios y repuestos en www.kaercher.com.

Volumen de suministro

El volumen de suministro del equipo se muestra en el embalaje. Compruebe la integridad del volumen de suministro durante el desembalaje. Póngase en contacto con su distribuidor si faltan accesorios o en caso de daños de transporte.

Garantía

En cada país se aplican las condiciones de garantía indicadas por nuestra compañía distribuidora autorizada. Subsananamos cualquier fallo en su equipo de forma gratuita dentro del plazo de garantía siempre que la causa se deba a un fallo de fabricación o material. En caso de garantía, póngase en contacto con su distribuidor o con el servicio de posventa autorizado más próximo presentando la factura de compra.

(Dirección en el reverso)

Encontrará más información sobre la garantía (si está disponible) en el área de servicio de su página web local de Kärcher en "Downloads".

Instrucciones de seguridad

Antes de poner en marcha por primera vez el equipo, lea este capítulo de seguridad y este manual original. Actúe conforme a estos documentos. Conserve el manual original para su uso posterior o para propietarios ulteriores.

- Además de las instrucciones incluidas en el manual de instrucciones, debe respetar las normativas de seguridad y para la prevención de accidentes del legislador correspondiente.
- Las placas de advertencia e indicadoras colocadas en el equipo proporcionan indicaciones importantes para un funcionamiento seguro.

Niveles de peligro

⚠ PELIGRO

- Aviso de un peligro inminente que produce lesiones corporales graves o la muerte.

⚠ ADVERTENCIA

- Aviso de una posible situación peligrosa que puede producir lesiones corporales graves o la muerte.

⚠ PRECAUCIÓN

- Aviso de una posible situación peligrosa que puede producir lesiones corporales leves.

CUIDADO

- Aviso de una posible situación peligrosa que puede producir daños materiales.

Componentes eléctricos

⚠ **ADVERTENCIA** • Si un cargador está dañado, sustitúyalo de inmediato por una pieza original.

- El equipo contiene componentes eléctricos. No limpiar el equipo ni la parte superior o inferior del cabezal

para limpieza de suelos bajo el chorro de agua corriente o el rociador de la ducha, ya que podría entrar agua.

● Conecte el equipo únicamente a una conexión eléctrica instalada por un electricista formado conforme a la norma IEC 60364-1.

⚠ PRECAUCIÓN ● Solo el servicio de atención al cliente autorizado puede realizar las tareas de reparación. ● Antes de cada uso, compruebe el buen estado y la seguridad operacional del equipo y sus accesorios, especialmente el cable de conexión de red y el cable de prolongación. Si el conector de red presenta daños, desenchúfelo y no utilice el equipo.

Instrucciones de seguridad para la estación de carga y limpieza

⚠ PELIGRO ● Solo conecte el equipo a corriente alterna. La tensión indicada en la placa de características debe coincidir con la tensión de red. ● Por razones de seguridad, recomendamos utilizar el equipo únicamente mediante un interruptor de corriente de defecto (máximo 30 mA). ● Nunca toque los conectores de red y enchufes con las manos húmedas. ● No estropee ni dañe el cable de conexión a la red eléctrica pasándole por encima, aplastándolo o tirando de él por bordes afilados.

⚠ ADVERTENCIA ● Conecte el equipo únicamente a una conexión eléctrica instalada por un electricista formado conforme a la norma IEC 60364-1.

● Compruebe que la tensión de red se corresponde con la tensión indicada en la placa de características de la estación de carga y limpieza. ● El equipo contiene componentes eléctricos, por lo que no debe limpiar el equipo con agua corriente. ● Peligro de cortocircuito.

Mantenga los objetos conductores (por ejemplo, destornilladores o similares) lejos de los contactos de carga.

● Peligro de cortocircuito. Limpie en seco solo los contactos de carga de la estación de carga y limpieza.

● Cargue el dispositivo solo con la estación de carga y limpieza original provista o con una estación de carga y limpieza autorizada por KÄRCHER. ● Peligro de explosión. No cargue una batería no recargable. ● Compruebe si el cable principal presenta daños siempre antes de cada servicio. No utilice con un cable principal dañado. Puede obtener una pieza de repuesto adecuada de KÄRCHER o uno de nuestros socios de servicio.

⚠ CUIDADO ● Utilice la estación de carga y limpieza solo en interiores. ● No coloque la estación de carga y limpieza cerca de fuentes de calor, por ejemplo, calefactores. ● Guarde la estación de carga y limpieza solo en interiores, en un lugar fresco y seco. ● Cargue el dispositivo al menos una vez al mes para evitar una descarga significativa de la batería. ● Desconecte la estación de carga y limpieza antes de realizar cualquier tarea de cuidado y mantenimiento.

Batería

⚠ PELIGRO ● No someta la batería a radiación solar, calor ni fuego.

⚠ ADVERTENCIA ● Cargue el dispositivo solo con la estación original provista o con una estación de carga y limpieza autorizada por KÄRCHER.

Utilice la siguiente estación:

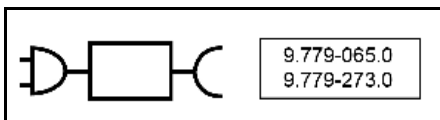

ADVERTENCIA ● Peligro de cortocircuito. No abra la batería. Además, pueden escapar vapores irritantes o líquidos cáusticos. ● Cargue el equipo solo a una temperatura ambiente de 10 °C - 40 °C.

⚠ CUIDADO ● Peligro de cortocircuito. Proteja los contactos de la batería y del equipo contra piezas de metal. ● El equipo contiene baterías que solo pueden ser reemplazadas por un especialista.

Manipulación segura

⚠ PELIGRO ● Riesgo de asfixia. Mantenga los embalajes fuera del alcance de los niños.



⚠ ADVERTENCIA ● Utilice el equipo solo para su uso previsto. Al trabajar con el equipo, tenga en cuenta las condiciones locales y evite causar daños a terceras personas, sobre todo a niños. ● En zonas de peligro (p. ej. gasolineras), tenga en cuenta las correspondientes reglamentaciones de seguridad. No use el equipo en espacios con peligro de explosión en ninguna circunstancia. ● Este equipo no puede ser utilizado por niños ni por personas que no estén familiarizadas con estas instrucciones. Las condiciones locales pueden restringir la edad del usuario. ● El equipo no ha sido concebido para un uso por parte de niños o personas con capacidades corporales, sensoriales o psíquicas limitadas, ni tampoco por parte de personas no familiarizadas con estas instrucciones de empleo. ● Las personas con capacidades físicas, sensoriales o psíquicas limitadas o que carezcan de experiencia y conocimientos sobre el equipo solo pueden utilizar el equipo bajo supervisión correcta o si han recibido formación sobre el uso seguro del equipo por parte de una persona responsable de su seguridad y han comprendido los peligros existentes. ● Los niños no pueden jugar con el equipo. ● Se debe supervisar a los niños para asegurarse de que no jueguen con el aparato. ● Mantenga el equipo fuera del alcance de los niños cuando está conectado a la red eléctrica o mientras está refrigerando. ● Los niños solo pueden realizar la limpieza y el mantenimiento bajo supervisión. ● Proteja el cable de conexión del calor, bordes afilados, el aceite y componentes del equipo en movimiento. ● Procure guardar una distancia prudencial entre todas las partes del cuerpo (como los dedos o el pelo) y el rodillo limpiador giratorio. ● Riesgo de lesiones por objetos puntiagudos (por ejemplo, astillas). Proteja sus manos mientras limpia el cabezal para limpieza de suelos.

⚠ PRECAUCIÓN ● No utilice el dispositivo si se ha caído anteriormente, está visiblemente dañado o tiene fugas. ● Solo utilice o almacene el equipo conforme a la descripción o la figura. ● La caída del equipo puede producir accidentes o daños. Antes de cualquier tarea, debe adoptar una postura equilibrada con el equipo. ● Nunca deje el equipo sin supervisión durante el servicio.

⚠ CUIDADO ● Daños del equipo. Nunca introduzca disolventes, líquidos que contengan disolventes ni ácidos sin diluir (p. ej. detergente, gasolina, disolvente y acetona) en el depósito de agua. ● Encienda el equipo solo cuando el depósito de agua fresca y el depósito de

agua sucia estén instalados. ● No retire objetos afilados o grandes con el equipo, como vidrios rotos, guijarros o piezas de juguetes. ● No introduzca en el depósito de agua limpia ácido acético, descalcificador, aceites esenciales ni sustancias similares. También tenga cuidado de que el equipo no absorba estas sustancias. ● Utilice el equipo solo en suelos resistentes con un recubrimiento impermeable, como parquet lacado, azulejos esmaltados o linóleo. ● No pase el equipo sobre la rejilla del suelo de los calentadores convectores. El equipo no puede absorber el agua que se escapa si se guía por encima de la rejilla. ● Apague el equipo durante los descansos de trabajo más largos y después de usarlo en el interruptor principal/interruptor del equipo y extraiga el conector de red del cargador. ● No utilice el equipo a temperaturas inferiores a 0 °C. ● Proteja el equipo de la lluvia. No almacene el equipo en el exterior. ● Para la recarga de la batería, solo cargue el Equipo con la estación de carga 9.779-065.0 / 9.779-273.0.

Símbolos en el dispositivo

	La advertencia de no dejar el dispositivo en posición horizontal se encuentra en la parte posterior del aparato.
	La advertencia de no enjuagar la boquilla de suelo bajo el grifo se encuentra en la parte superior de la boquilla de suelo.
	La advertencia de no enjuagar la estación de carga y limpieza con agua corriente se encuentra en la parte superior de la estación de carga y limpieza.

Descripción del dispositivo

Para ver las ilustraciones, consulte la página de gráficos.

Figura A

- ① Pantalla LED
- ② Botón de encendido/apagado
- ③ Botones de cambio de modo
- ④ Asa
- ⑤ Tubo del asa
- ⑥ Depósito de agua limpia
- ⑦ Tapa de la batería sustituible
- ⑧ Filtro plegado plano
- ⑨ Filtro de esponja
- ⑩ Tapa del depósito de agua sucia
- ⑪ Botón de desbloqueo del depósito de agua sucia
- ⑫ Asa del depósito de agua sucia
- ⑬ Depósito de agua sucia

- ⑭ Botón de desbloqueo de la tapa de la boquilla para el suelo
- ⑮ Tapa de la boquilla para el suelo
- ⑯ Rodillo limpiador
- ⑰ Almacenamiento del rodillo limpiador
- ⑱ Estación de carga y limpieza
- ⑲ Almacenamiento del cepillo de limpieza
- ⑳ Cepillo de limpieza
- ㉑ * Detergente RM 536 (30 ml)
- ㉒ * Detergente RM 538N (500 ml)
- ㉓ * Detergente RM 536 (500 ml)
- ㉔ * Detergente RM 537 (500 ml)
- ㉕ * Rodillo especial, p. ej. rodillo de piedra

* opcional

Montaje

Aplicación KÄRCHER Home & Garden

Con la aplicación KÄRCHER Home & Garden, obtendrá las siguientes ventajas al utilizar este dispositivo:

- Consejos de aplicación y conocimientos compartidos por expertos
 - Información sobre el producto, resumen de accesorios e instrucciones de uso
 - Contacto de asistencia y servicio
 - Tienda en línea: ofertas exclusivas y mucho más
- Escanee el código del envase o descárguese la aplicación KÄRCHER Home & Garden en su tienda de aplicaciones y registre su producto cómodamente.

Instalación del dispositivo

- 1 Conecte el asa, el tubo del asa y la unidad básica hasta que oiga que encajan.

Nota

En caso de que sea necesario devolver el producto, desmonte el asa. Pulse el muelle para soltar el asa con una herramienta (como un destornillador) y levante el asa que se ha soltado del dispositivo.

Figura B

Puesta en funcionamiento

Proceso de carga

1. Enchufe el cable de carga de la estación de carga y limpieza en la toma.
2. Coloque el dispositivo en la estación de carga y limpieza. La pantalla LED muestra el estado de carga de la batería de ese momento.

Figura C

La batería de FCV 3 se carga por completo tras 3 horas. La batería de KFL 1 y FCV 2 se carga por completo tras 2,5 horas.

Llenado del depósito de agua limpia

1. Retire el depósito de agua limpia del dispositivo; para ello, gire el depósito en el sentido contrario a las agujas del reloj.

Figura D

2. Desenrosque la tapa del depósito.

Figura F

3. Llene el depósito de agua limpia con agua del grifo fría o templada.

- Añada el detergente Kärcher al depósito de agua limpia.

CUIDADO

Si echa demasiado detergente o producto de mantenimiento o se queda corto, la limpieza podría ser deficiente.

Siga las recomendaciones de dosificación del detergente o producto de mantenimiento.

- Cierre la tapa del depósito.
- Gire el depósito de agua fresca en el sentido de las agujas del reloj para introducirlo en el dispositivo. El depósito de agua limpia debe quedar encajar firmemente en el dispositivo.

Figura D

Servicio

Información general sobre el funcionamiento

CUIDADO

Humedad

Daños materiales en suelos sensibles

Antes de usar el equipo, verifique la resistencia al agua del suelo en un lugar discreto.

No limpie pavimentos sensibles al agua, como por ejemplo, suelos de corcho sin tratar (la humedad puede introducirse en el suelo y dañar el pavimento).

CUIDADO

Antes de empezar a trabajar, retire del suelo cualquier objeto, como fragmentos, piedrecitas, tornillos o piezas de juguete para evitar daños en el suelo (p. ej., arañazos).

Nota

- Para evitar rayones, probar el equipo en superficies sensibles (por ejemplo, de madera o gres cerámico fino) en un lugar poco visible antes de utilizarlo.
- No se debe insistir en una zona concreta, sino mantener el equipo en movimiento.
- Respetar las indicaciones del fabricante del suelo.

Nota

Realice el recorrido inverso hacia la puerta para que no queden huellas en el suelo recién limpiado.

- Sujete el dispositivo por el asa en un ángulo de unos 60 grados.
- Limpie el suelo moviendo el dispositivo hacia delante y hacia atrás a una velocidad similar a la de una aspiradora.
- Si el suelo está muy sucio, deje que el dispositivo se deslice lentamente por el suelo.

La pantalla LED del dispositivo muestra información sobre los modos de limpieza, el estado de funcionamiento y los mensajes de error.

Figura E

Indicador	Icono	Explicación
Batería		Verde intermitente: En proceso de carga Verde: 100%- 30% Naranja: 30%- 10% Rojo intermitente: 10%- 0%

Indicador	Icono	Explicación
Modos de limpieza		Modo de secado: Adecuada para aspirar grandes cantidades de agua o para su uso en moquetas.
		Modo estándar: Limpie el suelo con el flujo de agua y la potencia de aspiración estándar.
		Modo de potencia (disponible para FCV 3): Limpie el suelo eficazmente con el máximo flujo de agua y potencia de aspiración.
		Tres luces de modo se encienden en un ciclo que indica que la autolimpieza está en curso. La autolimpieza puede iniciarse pulsando al mismo tiempo los dos botones de cambio de modo.
Advertencias y errores		Depósito lleno: El depósito de agua sucia está lleno. Vacíe el depósito de agua sucia o vuelva a instalarlo (consulte <i>Vaciado del depósito de agua sucia</i>).
		Error de bloqueo: El rodillo limpiador está bloqueado. Coloque el aparato en posición vertical y limpie los residuos pegados al rodillo limpiador (consulte <i>Limpieza de la boquilla para el suelo</i>).

Puesta en marcha

CUIDADO

Riesgo de daños por movimientos incontrolados

El rodillo limpiador empieza a girar en cuanto se inicia la limpieza.

Sujete firmemente el asa para evitar que el dispositivo se desplace por sí solo.

- Pise la huella de la boquilla para el suelo y tire de la parte superior del cuerpo hacia usted. Pulse el botón de encendido/apagado

Figura G

- Mueva el dispositivo hacia delante y hacia atrás hasta que el rodillo esté suficientemente humedecido.

Ajuste de los modos de limpieza

Tras el encendido, el aparato entra por defecto en modo estándar. Cambie los modos de limpieza pulsando los botones de cambio de modo.

Nota

El modo de secado está pensado para aspirar líquidos y para su uso en suelos duros o alfombras y moquetas (de pelo corto) sin salida de agua. No es comparable a un verdadero aspirador.

Duración de la batería

El tiempo de funcionamiento de la batería está representado por el icono de la batería en la pantalla. El icono

no de la batería cambia conforme al porcentaje de la batería.

- Icono de la batería - Verde: 100% - 30%
 - Icono de la batería - Naranja: 30% - 10%
 - Icono de la batería - Rojo intermitente: 10% - 0%
- Antes de que se agote la batería, el dispositivo aspira durante 5 segundos y luego se apaga por completo.

Vaciado del depósito de agua sucia

Si el depósito de agua sucia está lleno, aparece la advertencia "Depósito lleno" en la pantalla LED.

1. Pulse el botón de encendido/apagado
2. Pise la boquilla para el suelo y empuje la parte superior del cuerpo hasta alcanzar la posición vertical.
Figura I
3. Retire el depósito de agua sucia; para ello, sujételo por el asa y pulse el botón de desbloqueo.

Figura J

4. Sujete el depósito con una mano y retire la tapa superior con la otra. Vacíe el depósito de agua sucia y enjuáguelo.

Figura K

5. Introduzca el depósito de agua sucia en el dispositivo hasta que oiga que encaja. El depósito de agua sucia debe acoplarse firmemente al dispositivo.

Relleno del líquido de limpieza

Si el depósito de agua limpia está vacío, rellénelo. (consulte *Llenado del depósito de agua limpia*).

Interrupción y finalización de la operación

CUIDADO

Daños materiales por la humedad

El rodillo humectante puede causar daños en suelos sensibles a la humedad.

Cuando haga pausas más largas, coloque el dispositivo en la estación de estacionamiento para evitar daños en los suelos que sean sensibles al rodillo humectante.

1. Antes de apagarse, el aparato aspira durante 5 segundos y luego se apaga por completo.
2. Pise la boquilla para el suelo y empuje la parte superior del cuerpo hasta alcanzar la posición vertical.
Figura I

3. Coloque el dispositivo en la estación de carga y limpieza.

Figura C

4. Limpie el dispositivo (consulte *Cuidado y mantenimiento*).

CUIDADO

Suciedad atascada

La suciedad atascada puede dañar permanentemente el equipo.

Se recomienda limpiar el equipo completamente después de cada uso.

Almacenamiento del aparato

CUIDADO

Aparición de olores debido a la presencia líquidos en el interior del dispositivo

Si el dispositivo contiene líquidos/suciedad húmeda durante el almacenamiento, pueden producirse olores desagradables.

*Vacíe completamente el depósito de agua limpia y el depósito de agua sucia antes de guardar el dispositivo. Utilice el cepillo de limpieza para eliminar el pelo y las partículas de suciedad del canal de aspiración y del interior de la boquilla para el suelo (consulte *Limpieza de la boquilla para el suelo*).*

Deje que el rodillo limpio se seque al aire, por ejemplo, en el dispositivo montado en la estación de estacionamiento. No coloque el rodillo húmedo en un armario cerrado para que se seque.

1. Traslade el dispositivo a una habitación seca.
2. Coloque el dispositivo en la estación de carga y limpieza para que se cargue.

Figura C

3. Coloque el rodillo limpio en el soporte de almacenamiento para que se seque.

Figura M

Cuidado y mantenimiento

Autolimpieza

CUIDADO

Una vez finalizado el trabajo, coloque el dispositivo en la estación de limpieza e inicie el proceso de autolimpieza. Limpie el cabezal para el suelo en la estación de limpieza solo mediante el proceso de autolimpieza; no mediante el vertido por separado de agua en la estación. No limpie el dispositivo ni el cabezal del suelo bajo el grifo o bajo el chorro de la ducha, ya que podría entrar agua.

Nota

Mientras aparezca el icono de advertencia "Depósito lleno" en la pantalla LED y no se haya vaciado el depósito de agua sucia, no se podrá iniciar el proceso de autolimpieza.

1. Vacíe el depósito de agua sucia y vuelva a colocarlo (consulte *Vaciado del depósito de agua sucia*).
2. Llene el depósito de agua limpia con 200 ml de agua limpia sin detergente (véase *Llenado del depósito de agua limpia*).

Figura F

3. Vuelva a colocar el dispositivo en la estación de carga y limpieza. (La estación de carga y limpieza debe estar encendida). Pulse a la vez los dos botones de cambio de modo para iniciar el proceso de autolimpieza. La autolimpieza dura 80 segundos.

Figura L

4. Una vez finalizado el proceso de autolimpieza, vacíe y enjuague el depósito de agua sucia y, a continuación, después del secado, vuelva a instalarlo (consulte *Vaciado del depósito de agua sucia*).

Nota

Para detener el proceso de autolimpieza, pulse de nuevo los dos botones de cambio de modo al mismo tiempo o bien pulse el botón de encendido/apagado.

Limpieza del depósito de agua sucia

CUIDADO

Limpie los filtros con regularidad para evitar que se obstruyan debido a un uso prolongado.

Para obtener una mejor limpieza, se recomienda sustituir el filtro cada 2-3 meses.

Utilice el filtro KÄRCHER solo para asegurar el ajuste correcto del filtro y el depósito de agua sucia, y garantizar el rendimiento del dispositivo.

*Para obtener información sobre cómo extraer y vaciar el depósito de agua sucia, (consulte *Vaciado del depósito de agua sucia*).*

1. Retire la tapa del depósito de agua sucia.

Figura K

2. Limpie el depósito de agua sucia y la tapa con agua del grifo y un cepillo de limpieza.

Figura N

- También tiene la opción de limpiar el depósito de agua sucia en el lavavajillas.
- Saque el filtro plegado plano y el filtro de esponja de la tapa del depósito de agua sucia.
- Limpie el filtro plegado plano y el filtro de esponja con agua corriente, séquelos completamente y vuelva a instalarlos en el depósito de agua sucia.

Figura O

Limpieza de la boquilla para el suelo

CUIDADO

Daños derivados de la limpieza del rodillo en la lavadora o al uso de una secadora de ropa.

Daños infligidos a las microfibras

No limpie el rodillo en la lavadora.

No seque el rodillo en una secadora de ropa.

Nota

En caso de contaminación significativa o entrada en el cabezal de aspiración de piezas como piedras o astillas, será necesario limpiarlo. Mientras el dispositivo esté funcionando, estas piezas emitirán un ruido de traqueteo o se bloquearán.

- Pulse el botón de encendido /apagado. Antes de apagarse, el dispositivo aspira durante 5 segundos y, después, se apaga por completo.
- Pise la boquilla para el suelo y empuje la parte superior del cuerpo hasta alcanzar la posición vertical.
- Presione ambas tapas de liberación de la boquilla de suelo, ubicadas a izquierda y a derecha, una contra la otra y retire la tapa de la boquilla de suelo.

Figura P

- Gire el botón de desbloqueo del rodillo de limpieza en el sentido contrario a las agujas del reloj y extraiga el rodillo de limpieza.
- Limpie el rodillo limpiador con agua corriente. Si hay pelos u otros residuos enredados, retírelos con ayuda del cepillo de limpieza.

Figura Q

- Limpie el rodillo limpiador con agua corriente. Si hay pelos u otros residuos enredados, retírelos con ayuda del cepillo de limpieza.

Figura R

- Coloque el rodillo en el soporte de almacenamiento de la estación de estacionamiento para que se seque.

Figura M

- Si hay residuos en la tapa de la boquilla para el suelo, enjuáguela con agua corriente.

Figura S

- Si hay residuos en el interior de la boquilla para el suelo, limpie el interior de la boquilla y el tubo de aspiración con un pañuelo de papel o con el cepillo de limpieza.

Figura T

- Para instalar el rodillo limpiador, colóquelo en el eje de la rueda derecha y gire el pomo en sentido horario lateral hasta que oiga un clic; entonces, el rodillo limpiador quedará bloqueado.

Figura U

- Pulse hacia abajo la tapa de la boquilla para el suelo hasta que oiga que encaja.

Figura V

Limpieza de la estación de carga y limpieza

CUIDADO

No enjuague la estación de carga y limpieza con agua corriente.

- Si hay suciedad en la estación de carga y limpieza, límpiela con un paño húmedo a la vez que evita el contacto con las clavijas de carga.

Productos de limpieza y mantenimiento

CUIDADO

Uso de productos de limpieza y detergentes inadecuados

El uso de productos de limpieza y detergentes inadecuados puede dañar el equipo y eximir de responsabilidad a la garantía.

Utilice únicamente detergentes de KÄRCHER.

Suministre solo la dosis correcta.

Nota

Use productos de limpieza o detergentes KÄRCHER para limpiar el suelo según sea necesario.

- Respete las recomendaciones de cantidad de dosificación del fabricante cuando dosifique con detergente o productos de mantenimiento.
- Para evitar la formación de espuma, llene primero el depósito de agua limpia con agua y, a continuación, añada el detergente o el producto de mantenimiento.
- Para evitar que el depósito se desborde, asegúrese de dejar espacio suficiente para el detergente o el producto de mantenimiento cuando lo llene de agua.

Sustitución de la batería

Si la batería está dañada, póngase en contacto con el servicio técnico de KÄRCHER para adquirir una batería nueva y sustituir la antigua por esta.

CUIDADO

No retire la lámina protectora que envuelve la batería.

Al sustituir la batería, asegúrese de que el dispositivo está desconectado de la estación de carga y limpieza y apagado.

Cuando sustituya la batería, evite las altas temperaturas y la humedad ambiental, y no instale la nueva batería con las manos mojadas.

- Retire el dispositivo de la estación de carga y asegúrese de que esté apagado.
- Retire los 6 tornillos de la tapa de la batería con un destornillador.

Figura W

- Saque el paquete de pilas del compartimento y desenchufe los dos terminales.

Figura X

- Conecte los dos terminales y coloque la batería en el compartimento.

Figura Y

- Atornille los 6 tornillos para fijar la tapa de la batería.

Figura Z

Ayuda en caso de avería

Las fallas de funcionamiento suelen tener causas sencillas que puede solucionar usted mismo con la siguiente descripción general. En caso de duda, o en caso de que haya fallas de funcionamiento que no se mencionen aquí, póngase en contacto con su Servicio de Atención al Cliente autorizado.

Nota

El dispositivo no puede seguir funcionando hasta que se haya corregido la falla.

Fallo	Causa	Solución
El dispositivo no funciona	La batería se ha agotado.	1. Conecte la estación de carga y limpieza a la red eléctrica y vuelva a colocar el dispositivo en la estación de carga y limpieza.
	El depósito de agua sucia está lleno.	1. Retire el depósito de agua sucia y vacíelo (consulte <i>Vaciado del depósito de agua sucia</i>). 2. Asegúrese de que el depósito de agua sucia está instalado correctamente.
Disminuye la potencia de aspiración	El filtro está bloqueado.	1. Limpie el filtro plegado plano y el filtro de esponja (consulte <i>Limpieza del depósito de agua sucia</i>).
	El tubo de aspiración está bloqueado.	1. Limpie la entrada de aspiración y el tubo de aspiración del interior de la boquilla para el suelo (consulte <i>Limpieza de la boquilla para el suelo</i>).
El rodillo está seco después de encender el dispositivo	El depósito de agua limpia está vacío o no está colocado.	1. Rellene el depósito de agua limpia. 2. Asegúrese de que el depósito de agua limpia está instalado correctamente.
	El rodillo necesita un tiempo para humedecerse.	1. Mantenga el dispositivo en funcionamiento durante un tiempo.
	El modo seleccionado actualmente es el modo de secado. En modo de secado, no se pulveriza agua sobre el rodillo.	1. Pulse los botones de cambio de modo para cambiar al modo estándar/de potencia.
Sale agua por la salida de aire	El dispositivo se tumbó o se sacudió con fuerza.	1. Saque el filtro plegado plano y el filtro de esponja y séquelos por completo.
	Los filtros se lavaron e instalaron sin secar.	1. Saque el filtro plegado plano y el filtro de esponja y séquelos por completo.
La autolimpieza no funciona	El depósito de agua sucia está lleno.	1. Retire el depósito de agua sucia y vacíelo. 2. Asegúrese de que el depósito de agua sucia está instalado correctamente.
	El rodillo o el tubo de aspiración están bloqueados.	1. Retire la tapa de la boquilla para el suelo. 2. Retire el pelo o los objetos grandes o voluminosos del rodillo limpiador. 3. Retire el rodillo limpiador y limpie el tubo de aspiración (véase <i>Limpieza de la boquilla para el suelo</i>).
	El dispositivo y la estación de carga y limpieza están mal conectados. O la estación de carga y limpieza no está conectada a la red eléctrica.	1. Asegúrese de que la estación de carga y limpieza está encendida. 2. Asegúrese de que el dispositivo está colocado correctamente en la estación de carga y limpieza. La pantalla de la batería debe parpadear en verde.
	El nivel de batería no es suficiente para la autolimpieza.	1. Espere a que la máquina se cargue lo suficiente para la autolimpieza y pulse los dos botones de cambio de modo al mismo tiempo.
La batería no se está cargando.	El dispositivo y la estación de carga y limpieza están mal conectados. O la estación de carga y limpieza no está conectada a la red eléctrica.	1. Asegúrese de que la estación de carga y limpieza está encendida. 2. Asegúrese de que el dispositivo está colocado correctamente en la estación de carga y limpieza.
La carga es demasiado lenta	La temperatura de la batería es demasiado elevada	1. Retire el dispositivo de la estación de carga y limpieza. 2. Espere a que la batería se enfríe y vuelva a cargarla.

Garantía

En cada país se aplican las condiciones de garantía indicadas por nuestra compañía distribuidora autorizada. Subsananamos cualquier fallo en su equipo de forma gra-

tuíta dentro del plazo de garantía siempre que la causa se deba a un fallo de fabricación o material. En caso de garantía, póngase en contacto con su distribuidor o con el servicio de posventa autorizado más próximo presentando la factura de compra.

(Dirección en el reverso)

Encontrará más información sobre la garantía (si está disponible) en el área de servicio de su página web local de Kärcher en "Downloads".

Datos técnicos

		KFL 1	FCV 2	FCV 3
Conexión eléctrica				
Tensión	V	100 - 240	100 - 240	100 - 240
Fase	~	1	1	1
Frecuencia	Hz	50 - 60	50 - 60	50 - 60
Tipo de protección		IPX4	IPX4	IPX4
Clase de protección del equipo		III	III	III
Potencia nominal del equipo	W	160	160	160
Tensión nominal y capacidad de la batería	V/Ah	21,6 / 2,0	21,6 / 2,0	21,6 / 2,5
Tipo de batería		Ion litio	Ion litio	Ion litio
Tiempo de funcionamiento máximo con la batería cargada completamente	min	≤ 25	≤ 25	≤ 30
Tiempo de carga con batería descargada	h	2,5	2,5	3
Tensión de salida del cargador	V	27	27	27
Corriente de salida del cargador	A	0,8	0,8	0,8
Datos de potencia del equipo				
Giros del cilindro por minuto	r. p. m.	~ 430	~ 430	~ 430
Volumen de llenado				
Volumen del depósito de agua limpia	ml	500	800	800
Capacidad del depósito de agua sucia	ml	425	425	425
Peso y dimensiones				
Longitud del cable	m	1,5	1,5	1,5
Peso (sin accesorios ni líquidos de limpieza)	kg	4	4	4
Longitud	mm	351	351	351
Anchura	mm	270	270	270
Altura	mm	1130	1130	1130

Nos reservamos el derecho a realizar modificaciones.

Índice

Utilização prevista 43

Proteção do meio ambiente	43
Acessórios e peças sobressalentes.....	43
Volume do fornecimento	43
Garantia	43
Avisos de segurança	44
Símbolos no aparelho	45
Descrição do aparelho	45
Montagem	45
Colocação em funcionamento.....	46
Operação	46
Conservação e manutenção	47
Guia de resolução de avarias	49
Garantia	50
Dados técnicos.....	50

Utilização prevista

Utilize a máquina de limpeza de pavimentos exclusivamente para a limpeza de pavimentos duros da sua casa e apenas em pavimentos duros impermeáveis e em catifãs com pouco pelo.

Não limpe revestimentos de pavimentos sensíveis à água, como, por exemplo, pavimentos de cortiça não tratados, uma vez que a humidade pode penetrar e danificar o pavimento.

O aparelho é adequado para a limpeza de PVC, linóleo, azulejos, pedra, parquet oleado e encerado, laminado e todos os revestimentos de pavimentos resistentes à água.

Proteção do meio ambiente



Os materiais de empacotamento são recicláveis. Elimine as embalagens de acordo com os regulamentos ambientais.



Os aparelhos elétricos e eletrónicos contêm materiais recicláveis de valor e, com frequência, componentes como baterias, acumuladores ou óleo que, em caso de manipulação ou recolha errada, podem representar um potencial perigo para a saúde humana e para o ambiente. Estes componentes são necessários para o bom funcionamento do aparelho. Os aparelhos que apresentem este símbolo não devem ser recolhidos no lixo doméstico.

Avisos relativos a ingredientes (REACH)

Podem encontrar informações actualizadas acerca dos ingredientes em: www.kaercher.de/REACH

Acessórios e peças sobressalentes

Ao utilizar apenas acessórios originais e peças sobressalentes originais, garante uma utilização segura e o bom funcionamento do aparelho.

Informações acerca de acessórios e peças sobressalentes disponíveis em www.kaercher.com.

Volume do fornecimento

O volume do fornecimento do aparelho está indicado na embalagem. Ao abrir a embalagem, confirme a integridade do conteúdo. Caso faltem acessórios ou em caso de danos de transporte informe o seu fornecedor.

Garantia

Em cada país são válidas as condições de garantia transmitidas pela nossa sociedade distribuidora responsável. Trataremos de possíveis avarias no seu aparelho no âmbito do prazo da garantia, sem custos, desde que estas tenham origem num erro de material ou de fabrico. Em caso de garantia, contacte o seu re-

vendedor ou a assistência técnica autorizada mais próxima, apresentando o talão de compra.

(endereço consultar o verso)

Para mais informações sobre a garantia (se disponíveis), consultar "Transferências" na área de serviço do website local da Kärcher.

Avisos de segurança

Antes da primeira utilização do aparelho, leia este capítulo sobre segurança e o manual original. Proceda em conformidade. Conserve o manual original para referência ou utilização futura.

- Além das indicações que constam do manual de instruções, é necessário observar as prescrições gerais de segurança e as prescrições para a prevenção de acidentes do legislador.
- Os sinais e as placas de aviso que se encontram no aparelho dão indicações importantes para um bom funcionamento do aparelho.

Níveis de perigo

⚠ **PERIGO**

- Aviso de um perigo iminente, que pode provocar ferimentos graves ou morte.

⚠ **ATENÇÃO**

- Aviso de uma possível situação de perigo, que pode provocar ferimentos graves ou morte.

⚠ **CUIDADO**

- Aviso de uma possível situação de perigo, que pode provocar ferimentos ligeiros.

ADVERTÊNCIA

- Aviso de uma possível situação de perigo, que pode provocar danos materiais.

Componentes elétricos

⚠ **ATENÇÃO** • Substituir imediatamente uma estação de carregamento e limpeza danificada, por uma peça original. • O aparelho contém componentes elétricos. Não limpe o aparelho ou a parte superior ou inferior da cabeça de limpeza debaixo de água corrente ou debaixo de um chuveiro; caso contrário, pode entrar água. • Ligue o aparelho apenas a uma ligação eléctrica estabelecida por um técnico electricista, em conformidade com a IEC 60364-1.

⚠ **CUIDADO** • Os trabalhos de reparação devem apenas ser realizados por um serviço de assistência técnica autorizado. • Verifique o estado correcto e a segurança operacional do aparelho e dos acessórios, em particular do cabo de ligação à rede e do cabo de extensão, antes de cada operação. Em caso de danos, retire a ficha de rede e não utilize o aparelho.

Instruções de segurança para a estação de carregamento e limpeza

⚠ **PERIGO** • Ligue o aparelho apenas à corrente alterna. A tensão indicada na placa de características tem de coincidir com a tensão de rede. • Por razões de segurança, recomendamos que o dispositivo seja operado apenas através de um disjuntor de corrente parasita (máximo de 30 mA). • Nunca manuseie fichas de rede e tomadas com as mãos húmidas. • Não ferir ou danificar o cabo de ligação à rede eléctrica, passando por cima dele, esmagando-o ou puxando-o por arestas vivas.

⚠ **ATENÇÃO** • Ligue o aparelho apenas a uma ligação eléctrica estabelecida por um técnico electricista-

ta, em conformidade com a IEC 60364-1. • Verificar que a tensão de rede corresponde à tensão indicada na placa tipo da estação de carregamento e limpeza. • O aparelho contém componentes eléctricos; não limpar sob água corrente. • Perigo de curto-circuito. Mantenha objetos condutores (por exemplo, chaves de fendas ou similares) afastados dos contactos de carga. • Perigo de curto-circuito. Limpar apenas a seco os contactos de carregamento da estação de carregamento e limpeza. • Carregar o aparelho apenas com a estação de carregamento e limpeza original incluída ou com uma estação de carregamento e limpeza aprovada pela KÄRCHER. • Perigo de explosão. Não carregue baterias não recarregáveis. • Antes de cada utilização, verificar sempre se o cabo de alimentação está danificado. Não utilizar um cabo de alimentação danificado. Pode obter uma substituição adequada junto da KÄRCHER ou de um dos nossos parceiros de assistência.

ADVERTÊNCIA • Utilizar a estação de carregamento e limpeza apenas no interior. • Não colocar a estação de carregamento e limpeza perto de fontes de calor, por exemplo, aquecedores. • Armazenar a estação de carregamento e limpeza apenas no interior, num lugar fresco e seco. • Carregar o aparelho pelo menos uma vez por mês para evitar uma descarga profunda da bateria. • Desligar a estação de carregamento e limpeza antes de qualquer trabalho de conservação e manutenção.

Bateria

⚠ **PERIGO** • Não exponha a bateria ao sol directo intenso, calor ou fogo.

⚠ **ATENÇÃO** • Carregar o aparelho apenas com a estação de carregamento e limpeza original incluída ou com uma estação de carregamento e limpeza aprovada pela KÄRCHER.

Utilizar a seguinte estação:

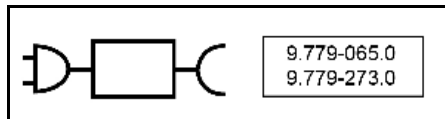

ATENÇÃO • Perigo de curto-circuito. Não abra a bateria. Além disso, podem sair vapores irritantes ou líquidos cáusticos. • Carregue o aparelho apenas a uma temperatura ambiente de 10 °C - 40 °C.

ADVERTÊNCIA • Perigo de curto-circuito. Proteja os contactos da bateria e do aparelho contra peças metálicas. • O aparelho contém baterias que apenas podem ser substituídas por um técnico.

Manuseamento seguro

⚠ **PERIGO** • Perigo de asfixia. Mantenha a película da embalagem afastada das crianças.

⚠ **ATENÇÃO** • Utilize o aparelho apenas para os fins a que se destina. Tenha em consideração as condições locais e verifique se existem outras pessoas ao redor, especialmente crianças, durante os trabalhos com o aparelho. • Em áreas de perigo (p. ex., estações de serviço), respeite as respectivas prescrições de segurança. Nunca guarde o aparelho em locais com perigo de explosão. • Este aparelho não pode ser operado por crianças e pessoas que não estejam familiarizadas com estas instruções. As normais locais podem impor limitações à idade do operador. • O aparelho não se

destina a ser utilizado por crianças ou pessoas com capacidades físicas, sensoriais ou mentais limitadas ou que não estejam familiarizadas com estas instruções.

● Pessoas com capacidade física, sensorial ou intelectual reduzida ou com experiência e conhecimentos insuficientes devem apenas utilizar o aparelho sob supervisão adequada, depois de instruídas por alguém responsável pela sua segurança acerca da utilização segura do aparelho e dos perigos daí resultantes. ● As crianças não devem brincar com o aparelho. ● Supervisione as crianças para garantir que não brinquem com o aparelho. ● Mantenha o aparelho fora do alcance das crianças enquanto este estiver ligado à corrente eléctrica ou enquanto arrefece. ● As crianças deve apenas realizar trabalhos de limpeza e manutenção sob supervisão. ● Proteja o cabo de ligação de calor, arestas afiadas, óleo e peças móveis do aparelho. ● Manter todas as partes do corpo (por exemplo, dedos, cabelo) afastadas do rolo de limpeza rotativo. ● Risco de ferimentos por objectos pontiagudos (p. ex., lascas). Proteja as suas mãos enquanto limpa a cabeça de limpeza.

⚠ CUIDADO ● Não utilize o aparelho se este tiver caído anteriormente, se estiver visivelmente danificado ou apresentar fugas. ● Apenas opere ou armazene o aparelho de acordo com a descrição ou com a figura. ● Perigo de acidentes ou danos devido à queda do aparelho. Deve assegurar a estabilidade do aparelho antes de realizar qualquer actividade com ou no aparelho. ● Nunca deixe o aparelho sem supervisão, enquanto este estiver em operação.

ADVERTÊNCIA ● Danos no aparelho. Nunca encha o depósito de água com diluentes, líquidos que contenham diluentes ou ácidos não diluídos (por ex., produtos de limpeza, gasolina, diluente de tinta e acetona). ● Ligue o aparelho apenas quando o depósito de água limpa e o depósito de água suja estiverem instalados. ● Não aspire objectos afiados ou de maiores dimensões, como p. ex. cacos, seixos ou peças de brinquedos. ● Não coloque ácidos acéticos, descalcificantes, óleos essenciais ou outras substâncias semelhantes no depósito de água limpa. Certifique-se de que o aparelho não recolhe esse tipo de substâncias. ● Utilize o aparelho somente em pavimentos rígidos com revestimento à prova de água, como p. ex., parquet lacado, ladrilhos esmaltados ou linóleo. ● Não passe o aparelho sobre a grelha do piso dos aquecedores de convector. O aparelho não pode absorver a água que sai se passar pela grelha. ● Desligue o aparelho no interruptor principal/interruptor do aparelho durante pausas de trabalho mais longas e após a utilização, e desligue a ficha de rede do carregador. ● Não operar o aparelho com temperaturas abaixo dos 0 °C. ● Proteja o aparelho da chuva. Não guarde o aparelho no exterior. ● Para efeitos de recarregamento da bateria, carregar apenas o Aparelho com a estação de carregamento 9.779-065.0 / 9.779-273.0.

Símbolos no aparelho



O aviso de não colocar o aparelho na horizontal encontra-se na parte traseira.



O aviso de não enxaguar o bocal de pavimento com água corrente está localizado na parte superior do mesmo.



O aviso de não enxaguar a estação de carregamento e limpeza com água corrente encontra-se na respetiva parte superior.

Descrição do aparelho

Para as ilustrações, consultar a página de gráficos. Figura A

- ① Ecrã LED
- ② Botão Ligar / Desligar
- ③ Botão de comutação de modo
- ④ Pega
- ⑤ Tubo da pega
- ⑥ Depósito de água limpa
- ⑦ Tampa da bateria substituível
- ⑧ Filtro plissado plano
- ⑨ Filtro de esponja
- ⑩ Tampa do depósito de água suja
- ⑪ Botão de libertação do depósito de água suja
- ⑫ Pega do depósito de água suja
- ⑬ Depósito de água suja
- ⑭ Botão de libertação da tampa do bocal de pavimento
- ⑮ Tampa do bocal de pavimento
- ⑯ Rolo de limpeza
- ⑰ Armazenamento do rolo de limpeza
- ⑱ Estação de carregamento e limpeza
- ⑲ Armazenamento da escova de limpeza
- ⑳ Escova de limpeza
- ㉑ * Detergente RM 536 (30 ml)
- ㉒ * Detergente RM 538N (500 ml)
- ㉓ * Detergente RM 536 (500 ml)
- ㉔ * Detergente RM 537 (500 ml)
- ㉕ * Rolo especial, por exemplo, rolo de pedra

* opcional

Montagem

App Home e Garden KÄRCHER

Com a app Home & Garden KÄRCHER, beneficia das seguintes vantagens ao utilizar o seu aparelho:

- Dicas da app e conhecimentos especializados
- Informações sobre o produto, visão geral dos acessórios e instruções de funcionamento

- Apoio e contacto de serviço
 - Loja online - ofertas exclusivas e muito mais
- Digitalize o código na embalagem ou transfira a app Home e Garden KÄRCHER da sua app store e registe o seu produto de forma conveniente.

Montar o aparelho

1. Ligar a pega, o tubo da pega e a unidade básica até ouvir um estalido de encaixe.

Aviso

Se o produto tiver de ser devolvido, desmontar a pega. Pressionar a mola para libertar a pega com uma ferramenta (como uma chave de fendas) e levantar a pega libertada do aparelho.

Figura B

Colocação em funcionamento

Processo de carregamento

1. Ligar o cabo de carregamento da estação de carregamento e limpeza à tomada.
2. Colocar o aparelho na estação de carregamento e limpeza. O ecrã LED indica o estado de carregamento atual da bateria.

Figura C

A bateria de FCV 3 está totalmente carregada após 3 horas. A bateria de KFL 1 e FCV 2 está totalmente carregada após 2,5 horas.

Encher o depósito de água limpa

1. Retirar o depósito de água limpa do aparelho, rodando-o no sentido contrário ao dos ponteiros do relógio.
- Figura D**
2. Desaparafuse a tampa do depósito.
- Figura F**
3. Encher o depósito de água limpa com água da torneira fria ou morna.
 4. Adicionar detergente Kärcher ao depósito de água limpa.

ADVERTÊNCIA

A sobredosagem ou subdosagem do detergente ou do agente de conservação resulta em maus resultados de limpeza.

Seguir as recomendações de dosagem do detergente ou agente de conservação.

5. Fechar a tampa do depósito.
6. Rodar o depósito de água fresca no sentido dos ponteiros do relógio para dentro do aparelho. O depósito de água limpa deve assentar firmemente no aparelho.

Figura D

Operação

Informações gerais sobre o funcionamento

ADVERTÊNCIA

Humidade

Danos materiais em pavimentos sensíveis

Antes de utilizar o aparelho, verifique o pavimento quanto à resistência à água num local discreto.

Não limpe revestimentos sensíveis à água, como p. ex., pavimentos de cortiça sem tratamento, uma vez que a humidade pode penetrar e danificar o pavimento.

ADVERTÊNCIA

Antes de começar a trabalhar, retirar do chão quaisquer objetos, tais como cacos, pedras, parafusos ou peças

de brinquedos para evitar danificar o pavimento (arranhões).

Aviso

- Para evitar marcas de riscas, teste o aparelho antes da utilização em superfícies sensíveis, por exemplo, madeira ou grés cerâmico, numa zona mais escondida.
- Não permaneça sempre no mesmo sítio, mantenha-se em movimento.
- Respeite os avisos do fabricante do pavimento.

Aviso

Trabalhe para trás em direcção à porta, para que não fique pegadas no pavimento recém-limpo.

- Segurar o aparelho pela pega num ângulo de cerca de 60 graus.
- Limpar o chão movendo o aparelho para a frente e para trás a uma velocidade semelhante à de um aspirador.
- Se o chão estiver muito sujo, deixar o aparelho deslizar lentamente pelo chão.

O ecrã LED do aparelho mostra informações sobre os modos de limpeza, o estado de funcionamento e as mensagens de erro.

Figura E

Indicador	Ícone	Explicação
Bateria		Verde intermitente: Carregamento em curso Verde: 100%- 30% Laranja: 30%- 10% Vermelho intermitente: 10%-0%
Modos de limpeza		Modo dry: Adequado para aspirar grandes quantidades de água ou para utilização em tapetes.
		Modo padrão: Limpar o chão de forma eficiente com o máximo caudal de água e potência de sucção.
		Modo Power (disponível para o FCV 3): Limpa o chão de forma eficiente com o máximo caudal de água e potência de sucção.
		Três luzes de modo alternam num ciclo indicando que a auto-limpeza está a decorrer. A auto-limpeza pode ser iniciada premindo os dois botões de comutação de modo ao mesmo tempo.
Avisos e erros		Depósito cheio: O depósito de água suja está cheio. Esvaziar o depósito de água suja ou voltar a montar o depósito de água suja (ver Esvaziar o depósito de água suja).
		Erro de bloqueio: O rolo de limpeza está bloqueado. Colocar o aparelho na vertical e limpar os resíduos do rolo de limpeza (ver Limpeza do bocal de chão).

Início da operação

ADVERTÊNCIA

Risco de danos por movimentos descontrolados
O rolo de limpeza começa a rodar assim que a limpeza é iniciada.

Segurar firmemente a pega para evitar que o aparelho se afaste de forma autónoma.

1. Pisar a pegada no bocal do chão e puxar a parte superior do corpo para si. Premir o botão ON / OFF.
Figura G
2. Mover o aparelho para a frente e para trás até que o rolo esteja suficientemente humedecido.

Definição dos modos de limpeza

Após a ligação, o aparelho entra no modo padrão por defeito. Alternar os modos de limpeza premindo os botões de comutação de modo.

Aviso

O modo dry destina-se a aspirar líquidos e a ser utilizado em pavimentos duros ou tapetes e alcatifas (com pouca altura de pelo) sem saída de água. Não é comparável a um verdadeiro aspirador de limpeza.

Tempo de funcionamento da bateria

O tempo de funcionamento da bateria é representado pelo ícone da bateria no ecrã. O ícone da bateria muda consoante a percentagem da bateria.

- Ícone da bateria - Verde: 100%-30%
 - Ícone da bateria - Laranja: 30%-10%
 - Ícone da bateria - Vermelho intermitente: 10%-0%
- Antes da bateria se descarregar, o aparelho aspira durante 5 segundos e depois desliga-se completamente.

Esvaziar o depósito de água suja

Se o depósito de água suja estiver cheio, o aviso "Depósito cheio" aparece no ecrã LED.

1. Premir o botão ON / OFF.
2. Pisar o bocal de chão e empurrar o corpo para a posição vertical.
Figura I
3. Retirar o depósito de água suja segurando na respetiva pega e premindo o botão de libertação.
Figura J

4. Segurar o depósito com uma mão e puxar a tampa superior com a outra mão. Esvaziar o depósito de água suja e enxaguar-lo.

Figura K

5. Empurrar o depósito de água suja para dentro do aparelho até ouvir um estalido de encaixe. O depósito de água suja deve assentar firmemente no aparelho.

Reabastecimento do líquido de limpeza

Se o depósito de água limpa estiver vazio, voltar a enchê-lo. (ver *Encher o depósito de água limpa*).

Interromper e finalizar a operação

ADVERTÊNCIA

Danos materiais causados por humidade
O rolo de humidade pode causar danos por humidade em pavimentos sensíveis.

Quando fizer pausas mais longas, colocar o aparelho na estação de estacionamento para evitar danificar os pavimentos sensíveis devido ao rolo de humidade.

1. Premir o botão ON / OFF. Antes de se desligar, o aparelho aspira durante 5 segundos e depois desliga-se completamente.

2. Pisar o bocal de chão e empurrar o corpo superior para a posição vertical.

Figura I

3. Colocar o aparelho na estação de carregamento e limpeza.

Figura C

4. Limpar o aparelho (ver *Conservação e manutenção*).

ADVERTÊNCIA

Sujidade entranhada

A sujidade entranhada pode danificar o aparelho a longo prazo.

É recomendável limpar completamente o aparelho após cada utilização.

Armazenar o aparelho

ADVERTÊNCIA

Desenvolvimento de odores devido a líquidos no aparelho

Podem surgir odores desagradáveis se o aparelho conviver líquidos/sujidade húmida enquanto está guardado. Esvaziar completamente o depósito de água limpa e o depósito de água suja antes de guardar o aparelho.

Utilizar a escova de limpeza para remover pelos e partículas de sujidade do canal de aspiração e do interior do bocal de pavimento (ver *Limpeza do bocal de chão*). Deixar o rolo limpo secar ao ar, por exemplo, no aparelho montado na estação de estacionamento. Não colocar o rolo molhado num armário fechado para secar.

1. Colocar o aparelho num local seco.
2. Colocar o aparelho na estação de carregamento e limpeza para carregar.

Figura C

3. Colocar o rolo limpo no suporte de armazenamento para secar.

Figura M

Conservação e manutenção

Auto-limpeza

ADVERTÊNCIA

Após a conclusão dos trabalhos, colocar o aparelho na estação de limpeza e iniciar o processo de auto-limpeza. Limpar a cabeça do pavimento na estação de limpeza apenas utilizando o processo automático de auto-limpeza e não deitando água na estação separadamente. Não limpar o aparelho ou a cabeça de pavimento sob água corrente ou sob um jato de chuva, caso contrário pode entrar água.

Aviso

Enquanto o ícone de aviso "Depósito cheio" for apresentado no ecrã LED e o depósito de água suja não tiver sido esvaziado, o processo de auto-limpeza não pode ser iniciado.

1. Esvaziar o depósito de água suja e voltar a colocá-lo (ver *Esvaziar o depósito de água suja*).
2. Encher o depósito de água doce com 200 ml de água doce sem detergente (ver *Encher o depósito de água limpa*).

Figura F

3. Voltar a colocar o aparelho na estação de carregamento e limpeza. (A estação de carregamento e limpeza tem de estar ligada).

Premir os dois botões de comutação de modo em simultâneo para iniciar o processo de auto-limpeza. A auto-limpeza dura 80 segundos.

Figura L

- Quando o processo de auto-limpeza estiver concluído, esvaziar e enxaguar o tanque de água suja; após a secagem, reinstalar o tanque. (ver *Esvaziar o depósito de água suja*).

Aviso

Para parar o processo de auto-limpeza, premir novamente os dois botões de comutação de modo ao mesmo tempo ou premir o botão ON / OFF.

Limpar o depósito de águas residuais

ADVERTÊNCIA

Limpar regularmente os filtros para evitar o seu entupimento devido a uma utilização prolongada.

Para um melhor desempenho de limpeza, recomenda-se a substituição do filtro a cada 2-3 meses.

Utilizar apenas o filtro KÄRCHER para assegurar o ajuste correto do filtro e do depósito de água suja e garantir o desempenho do aparelho.

Para obter informações sobre a remoção e o esvaziamento do depósito de água suja, (ver *Esvaziar o depósito de água suja*).

- Retirar a tampa do depósito de água suja.

Figura K

- Limpar o depósito de água suja e a tampa com água da torneira e uma escova de limpeza.

Figura N

- Em alternativa, o depósito de água suja pode ser limpo na máquina de lavar louça.
- Retirar o filtro plissado plano e o filtro de esponja da tampa do depósito de água suja.
- Limpar o filtro plissado plano e o filtro de esponja em água corrente, secá-los completamente e voltar a instalá-los no depósito de água suja.

Figura O

Limpeza do bocal de chão

ADVERTÊNCIA

Danos devidos à limpeza do rolo na máquina de lavar ou à utilização de um secador de roupa

Danos nas microfibras

Não limpar o rolo na máquina de lavar.

Não secar o rolo numa máquina de secar roupa.

Aviso

Em caso de forte contaminação ou se partes como pedras ou lascas entrarem na cabeça de aspiração, esta terá de ser limpa. Durante o funcionamento do aparelho, estas peças provocam um ruído de chocalhar ou entopem.

- Premir o botão ON / OFF.

Antes de se desligar, o aparelho aspira durante 5 segundos e depois desliga-se completamente.

- Pisar o bocal de chão e empurrar o corpo superior para a posição vertical.
- Pressione ambas as tampas de libertação do bocal de pavimento, à esquerda e à direita, na direção uma da outra e retire a tampa do bocal de pavimento.

Figura P

- Rodar o botão de desbloqueio do rolo de limpeza no sentido contrário ao dos ponteiros do relógio e retirar o rolo de limpeza.

Figura Q

- Limpar o rolo de limpeza com água corrente. Se houver cabelos ou outros detritos emaranhados, remova-os com a ajuda da escova de limpeza.

Figura R

- Colocar o rolo limpo no suporte de armazenamento para secar.

Figura M

- Se houver detritos na tampa do bocal de pavimento, lavá-la com água corrente.

Figura S

- Se houver detritos no interior do bocal de pavimento, limpar o interior do bocal de pavimento e o tubo de sucção utilizando um lenço de papel ou a escova de limpeza.

Figura T

- Para instalar o rolo de limpeza, colocá-lo no eixo da roda direita e rodar o botão lateral no sentido dos ponteiros do relógio até ouvir um clique, depois o rolo de limpeza fica bloqueado.

Figura U

- Pressionar a tampa do bocal de pavimento para baixo até ouvir um estalido de encaixe.

Figura V

Limpeza da estação de carregamento e limpeza

ADVERTÊNCIA

Não lavar a estação de carregamento e limpeza com água corrente.

- Se houver detritos na estação de carregamento e limpeza, limpá-la com um pano húmido, evitando os pinos de carregamento.

Agentes de limpeza e conservação

ADVERTÊNCIA

Utilização de produtos de limpeza e conservação inadequados

A utilização de produtos de limpeza e conservação inadequados pode danificar o aparelho e levar à exclusão da garantia.

Utilize apenas produtos de limpeza KÄRCHER.

Preste atenção à dosagem correta.

Aviso

Utilize produtos de limpeza ou conservação KÄRCHER para a limpeza do pavimento, conforme necessário.

- Respeitar as recomendações do fabricante quanto à quantidade a dosear em caso de dosagem de detergentes ou produtos de conservação.
- Para evitar a formação de espuma, encher primeiro o depósito de água limpa com água e depois adicionar o detergente ou o agente de conservação.
- Para evitar que o depósito transborde, certificar-se de que deixa espaço suficiente para o detergente ou agente de tratamento quando encher com água.

Substituir a bateria

Se a bateria estiver danificada, contactar a assistência técnica da KÄRCHER para adquirir uma nova bateria e substituir a antiga.

ADVERTÊNCIA

Não retirar a folha de proteção que envolve o conjunto de baterias.

Quando substituir o conjunto de baterias, certificar-se de que o aparelho está desconectado da estação de carregamento e limpeza e de que está desligado.

Quando substituir o conjunto de baterias, evitar ambientes com temperaturas e humidade elevadas e não instalar a nova bateria com as mãos molhadas.

- Retirar o aparelho da estação de carregamento e limpeza e certificar-se de que o aparelho está desligado.

Guia de resolução de avarias

As avarias têm, geralmente, causas simples que podem ser corrigidas por si com a ajuda do seguinte resumo. Em caso de dúvida ou no caso de se tratar de uma avaria não mencionada aqui, contacte o serviço de assistência técnica autorizado.

Aviso

O aparelho não pode continuar a funcionar enquanto a avaria não for corrigida.

- Retirar os 6 parafusos da tampa do conjunto de baterias com uma chave de fendas.
Figura W
- Retirar o conjunto de baterias do respetivo compartimento e desligar os dois terminais.
Figura X
- Ligar os dois terminais e colocar a bateria no respetivo compartimento.
Figura Y
- Aparafusar os 6 parafusos para fixar a tampa do conjunto de baterias.
Figura Z

Erro	Causa	Reparação
O equipamento não funciona	A bateria está sem carga.	1. Ligar a estação de carregamento e limpez-a à fonte de alimentação e voltar a colocar o aparelho na estação de carregamento e limpeza.
	O depósito de água suja está cheio.	1. Retirar o depósito de água suja e esvaziá-lo (ver <i>Esvaziar o depósito de água suja</i>). 2. Certificar-se de que o depósito de água suja está corretamente instalado.
Diminuição da potência de aspiração	O filtro de ar está bloqueado.	1. Limpar o filtro plissado plano e o filtro de esponja (ver <i>Limpar o depósito de águas residuais</i>).
	O tubo de aspiração está bloqueado.	1. Limpar a entrada de sucção e o respetivo tubo no interior do bocal de chão (ver <i>Limpeza do bocal de chão</i>).
O rolo está seco depois de ligar o aparelho	O depósito de água limpa está vazio ou em falta.	1. Voltar a encher o depósito de água limpa. 2. Certificar-se de que o depósito de água suja está corretamente instalado.
	O rolo precisa de tempo para ser humedecido.	1. Manter o aparelho em funcionamento durante algum tempo.
	O modo atual é o modo dry. No modo dry, não é pulverizada água sobre o rolo.	1. Premir o botão de comutação de modo para alterar o modo padrão / Power.
Sai água pela saída de ar	O aparelho foi deixado ou abanado com força.	1. Retirar o filtro plissado plano e o filtro de esponja e secá-los completamente.
	Os filtros foram lavados e instalados sem secagem.	1. Retirar o filtro plissado plano e o filtro de esponja e secá-los completamente.
A auto-limpeza não está a funcionar	O depósito de água suja está cheio.	1. Retirar o depósito de água suja e esvaziá-lo. 2. Certificar-se de que o depósito de água suja está corretamente instalado.
	O rolo ou o tubo de aspiração está bloqueado.	1. Remover a tampa do bocal de chão. 2. Retirar os cabelos ou os objetos grandes e/ou volumosos do rolo de limpeza. 3. Retirar o rolo de limpeza e limpar o tubo de aspiração (ver <i>Limpeza do bocal de chão</i>).
	O aparelho e a estação de carregamento e limpeza estão mal ligados. Ou a estação de carregamento e limpeza não está ligada à fonte de alimentação.	1. Certifique-se de que a estação de carregamento e limpeza está ligada. 2. Certifique-se de que a estação de carregamento e limpeza está devidamente ligada. O visor da bateria deve piscar em verde.
	O nível da bateria não é suficiente para a auto-limpeza.	1. Aguardar que a máquina carregue até ser suficiente para a auto-limpeza e premir os dois botões de comutação de modo ao mesmo tempo.
A bateria não está a carregar	O aparelho e a estação de carregamento e limpeza estão mal ligados. Ou a estação de carregamento e limpeza não está ligada à fonte de alimentação.	1. Certifique-se de que a estação de carregamento e limpeza está ligada. 2. Certifique-se de que a estação de carregamento e limpeza está devidamente ligada.

Erro	Causa	Reparação
O carregamento é demasiado lento	A temperatura da bateria está demasiado elevada.	1. Retirar o aparelho da estação de carregamento e limpeza. 2. Aguardar que a bateria arrefeça e voltar a carregar.

Garantia

Em cada país são válidas as condições de garantia transmitidas pela nossa sociedade distribuidora responsável. Trataremos de possíveis avarias no seu aparelho no âmbito do prazo da garantia, sem custos, desde que estas tenham origem num erro de material ou de fabrico. Em caso de garantia, contacte o seu revendedor ou a assistência técnica autorizada mais próxima, apresentando o talão de compra.

(endereço consultar o verso)

Para mais informações sobre a garantia (se disponíveis), consultar "Transferências" na área de serviço do website local da Kärcher.

Dados técnicos

		KFL 1	FCV 2	FCV 3
Ligação eléctrica				
Tensão	V	100 - 240	100 - 240	100 - 240
Fase	~	1	1	1
Frequência	Hz	50 - 60	50 - 60	50 - 60
Tipo de protecção		IPX4	IPX4	IPX4
Classe de protecção do dispositivo		III	III	III
Potência nominal do aparelho	W	160	160	160
Tensão nominal e capacidade da bateria	V/Ah	21,6 / 2,0	21,6 / 2,0	21,6 / 2,5
Tipo de bateria		Li-ion	Li-ion	Li-ion
Tempo máximo de funcionamento quando a bateria está totalmente carregada máx.	min	≤ 25	≤ 25	≤ 30
Tempo de carga de uma bateria descarregada	h	2,5	2,5	3
Tensão de saída do carregador	V	27	27	27
Corrente de saída do carregador	A	0,8	0,8	0,8
Características do aparelho				
Rotações do rolo por minuto	rpm	~ 430	~ 430	~ 430
Quantidade de enchimento				
Volume do depósito de água limpa	ml	500	800	800

KFL 1 FCV 2 FCV 3

Capacidade do depósito de água suja	ml	425	425	425
-------------------------------------	----	-----	-----	-----

Medidas e pesos

Comprimento do cabo	m	1,5	1,5	1,5
---------------------	---	-----	-----	-----

Peso (sem acessórios e líquidos de limpeza)	kg	4	4	4
---	----	---	---	---

Comprimento	mm	351	351	351
-------------	----	-----	-----	-----

Largura	mm	270	270	270
---------	----	-----	-----	-----

Altura	mm	1130	1130	1130
--------	----	------	------	------

Reservados os direitos a alterações técnicas.

Inhoud

Beoogd gebruik	50
Milieubescherming	50
Toebehoren en reserveonderdelen	51
Leveringsomvang	51
Garantie	51
Veiligheidsinstructies	51
Symbolen op het apparaat	52
Beschrijving van het apparaat	52
Montage	53
Inbedrijfstelling	53
Werking	53
Onderhoud	55
Gids voor probleemoplossing	56
Garantie	57
Technische gegevens	57

Beoogd gebruik

Gebruik de vloerreiniger uitsluitend voor het reinigen van harde vloeren in uw privéwoning en alleen op waterbestendige harde vloeren en tapijten met een lage poolhoogte.

Reinig geen watergevoelige vloerbedekkingen zoals onbehandelde kurkvloeren, aangezien het vocht kan binnendringen en de vloer kan beschadigen.

Het apparaat is geschikt voor het reinigen van pvc, linoleum, tegels, steen, geolied en gewaxt parket, laminaat en alle waterbestendige vloerbedekkingen.

Milieubescherming



De verpakkingsmaterialen zijn herbruikbaar. Verwijder verpakkingen op een milieuvriendelijke manier.



Elektrische en elektronische apparaten bevatten waardevolle recyclebare materialen en vaak bestanddelen zoals batterijen, accu's of olie, die bij onjuiste omgang of verkeerd afvalverwijdering een potentieel gevaar voor de gezondheid van de mens en voor het milieu kunnen vormen. Voor een correcte werking van het apparaat zijn deze bestanddelen echter

noodzakelijk. Voer apparaten met dit symbool niet samen met het huisvuil af.

Instructies betreffende ingrediënten (REACH)

Actuele informatie over ingrediënten vindt u op: www.kaercher.de/REACH

Toebehoren en reserveonderdelen

Gebruik alleen origineel toebehoren en originele reserveonderdelen. Deze garanderen een veilige en storingsvrije werking van het apparaat. Informatie over toebehoren en reserveonderdelen vindt u onder www.kaercher.com.

Leveringsomvang

De leveringsomvang van het apparaat is op de verpakking afgebeeld. Controleer de inhoud bij het uitpakken op volledigheid. Bij ontbrekend toebehoren of bij transportschade neemt u contact op met uw distributeur.

Garantie

In elk land gelden de garantievoorwaarden die door onze verantwoordelijke verkoopmaatschappij zijn uitgegeven. Mogelijke storingen aan uw apparaat verhelpen we binnen de garantieperiode gratis, voor zover een materiaal- of fabricagefout de oorzaak is. Als u gebruik wilt maken van de garantie, neemt u met uw aankoopbon contact op met uw distributeur of de dichtstbijzijnde geautoriseerde klantenservice.

(adres zie achterzijde)

Meer informatie over de garantie (indien beschikbaar) vindt u in het servicegedeelte van uw lokale Kärcher-website onder "Downloads".

Veiligheidsinstructies

Lees voor het eerste gebruik van het apparaat dit veiligheidshoofdstuk en deze oorspronkelijke gebruiksaanwijzing door Handel dienovereenkomstig. Bewaar de oorspronkelijke gebruiksaanwijzing voor later gebruik of voor de volgende eigenaar.

- Naast de instructies in de gebruiksaanwijzing moet u ook de algemene wettelijke veiligheidsvoorschriften en de voorschriften inzake ongevalpreventie in acht nemen.
- De op het apparaat aangebrachte waarschuwingsaanwijzingsborden geven belangrijke instructies voor de veilige werking.

Gevarenniveaus

⚠ GEVAAR

- Aanwijzing voor direct dreigend gevaar dat tot zware of dodelijke verwondingen leidt.

⚠ WAARSCHUWING

- Aanwijzing voor een mogelijk gevaarlijke situatie die tot zware of dodelijke verwondingen kan leiden.

⚠ VOORZICHTIG

- Aanwijzing voor een mogelijk gevaarlijke situatie die tot lichte verwondingen kan leiden.

LET OP

- Aanwijzing voor een mogelijk gevaarlijke situatie die tot materiële schade kan leiden.

Elektrische onderdelen

⚠ **WAARSCHUWING** • Vervang een beschadigd laad- en reinigungsstation onmiddellijk door een origineel onderdeel. • Het apparaat bevat elektrische onderdelen. Reinig het apparaat of de boven- of

onderkant van de vloerkop niet onder stromend water of onder een douchestraal, anders kan er water binnendringen. • Sluit het apparaat alleen aan op een elektrische aansluiting die door een elektricien conform IEC 60364-1 is uitgevoerd.

⚠ **VOORZICHTIG** • Laat reparatiewerkzaamheden alleen door de geautoriseerde klantenservice uitvoeren. • Controleer het apparaat en toebehoren, met name de stroomkabel en het verlengsnoer, vóór elk gebruik op correcte toestand en bedrijfsveiligheid. Trek bij beschadiging de stekker uit het stopcontact en gebruik het apparaat niet.

Veiligheidsinstructies voor het laad- en reinigungsstation

⚠ **GEVAAR** • Sluit het apparaat alleen op wisselstroom aan. De aangegeven spanning op het typeplaatje moet overeenkomen met de netspanning. • Om veiligheidsredenen raden wij aan het apparaat alleen met een aardlekschakelaar (maximaal 30 mA) te gebruiken. • Raak stekkers en stopcontacten nooit met vochtige handen aan. • Beschadig het netsnoer niet door erover te rijden, het te pletten of het over scherpe randen te trekken.

⚠ **WAARSCHUWING** • Sluit het apparaat alleen aan op een elektrische aansluiting die door een elektricien conform IEC 60364-1 is uitgevoerd. • Controleer of de netspanning overeenkomt met de spanning die vermeld staat op het typeplaatje van het laad- en reinigungsstation. • Het apparaat bevat elektrische onderdelen, reinig het apparaat niet onder stromend water. • Kortsluitingsgevaar. Houd geleidende voorwerpen (bijv. schroevendraaiers e.d.) uit de buurt van de oplaadcontacten. • Gevaar door kortsluiting. Reinig de laadcontacten van het laad- en reinigungsstation alleen droog. • Laad het apparaat alleen op met het meegeleverde originele laad- en reinigungsstation of met een door KÄRCHER goedgekeurd laad- en reinigungsstation. • Explosiegevaar. Laad alleen oplaadbare batterijen op. • Controleer het netsnoer telkens voor gebruik op beschadigingen. Gebruik geen beschadigd netsnoer. Geschikte onderdelen zijn te verkrijgen bij KÄRCHER of een van onze servicepartners.

LET OP • Gebruik het laad- en reinigungsstation alleen binnenshuis. • Plaats het laad- en reinigungsstation niet in de buurt van warmtebronnen, zoals kachels. • Berg het laad- en reinigungsstation alleen binnenshuis op, op een droge en koele plaats. • Laad het apparaat minstens één keer per maand op om diepe ontlading van de batterij te voorkomen. • Schakel het laad- en reinigungsstation uit voor alle onderhoudswerkzaamheden.

Batterij

⚠ **GEVAAR** • Stel de accu niet bloot aan direct zonlicht, hitte en vuur.

⚠ **WAARSCHUWING** • Laad het apparaat alleen op met het meegeleverde originele station of met een door KÄRCHER goedgekeurd laad- en reinigungsstation.

Gebruik het volgende station:

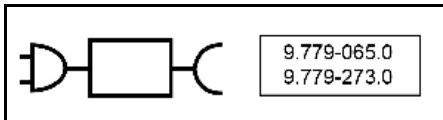

WAARSCHUWING • Kortsluitingsgevaar.

Open de accu niet. Bovendien kunnen irriterende dampen of bijtende vloeistoffen ontsnappen. • Laad het apparaat alleen op bij een omgevingstemperatuur van 10°C - 40°C.

LET OP • Kortsluitingsgevaar. Bescherm de contacten van de accu en het apparaat tegen metalen delen. • Het apparaat bevat accu's die alleen door een deskundige kunnen worden vervangen.

Veilig gebruik

⚠ GEVAAR • Verstikkingsgevaar. Houd verpakingsfolie buiten het bereik van kinderen.

⚠ WAARSCHUWING • Gebruik het apparaat alleen volgens de voorschriften. Houd rekening met de plaatselijke omstandigheden en let bij het uitvoeren van werkzaamheden met het apparaat op andere personen en met name kinderen. • Let in gevarenczones (bijv. tankstations) op de desbetreffende veiligheidsvoorschriften. Gebruik het apparaat nooit in explosieve ruimtes. • Personen die niet vertrouwd zijn met deze handleiding en kinderen mogen het apparaat niet gebruiken. Lokale voorschriften kunnen de minimale leeftijd van de bediener voorschrijven. • Dit apparaat mag niet worden gebruikt door kinderen of personen met een lichamelijke, sensorische of verstandelijke beperking noch door personen die met deze aanwijzingen niet vertrouwd zijn. • Personen met verminderde fysieke, sensorische of geestelijke capaciteiten of een gebrek aan ervaring en kennis mogen het apparaat alleen gebruiken onder correct toezicht of wanneer ze door een voor hun veiligheid verantwoordelijke persoon zijn getraind in het veilige gebruik van het apparaat en wanneer zij de hieruit voortvloeiende gevaren begrepen hebben.

• Kinderen mogen niet met het apparaat spelen. • Houd toezicht op kinderen om ervoor te zorgen dat ze niet met het apparaat spelen. • Houd het apparaat buiten bereik van kinderen als het op het stroomnet is aangesloten of wanneer het afkoelt. • Kinderen mogen reiniging en gebruikersonderhoud alleen onder toezicht uitvoeren. • Bescherm de verbindingkabel tegen hitte, scherpe randen, olie en bewegende apparaatdelen. • Houd alle lichaamsdelen (bijv. vingers, haar) uit de buurt van de roterende borstelwals. • Gevaar voor letsel door puntige voorwerpen (bijv. splinters). Bescherm uw handen tijdens het reinigen van de vloerkep.

⚠ VOORZICHTIG • Gebruik het apparaat niet wanneer het lekt, gevallen of zichtbaar beschadigd is. • Gebruik of bewaar het apparaat alleen conform de beschrijving en afbeelding. • Ongevallen of beschadigingen door omvallen van het apparaat. U moet voor alle werkzaamheden met of aan het apparaat zorgen dat het stabiel staat. • Laat het apparaat nooit zonder toezicht zolang het in gebruik is.

LET OP • Schade aan het apparaat. Vul nooit oplosmiddel, oplosmiddelhoudende vloeistoffen of onverdunde zure (bijv. reinigingsmiddel, benzine, verfverdunder en aceton) in de watertank bij. • Schakel het apparaat alleen in, als het schoon- en het vuilwaterreservoir geplaatst zijn. • Zuig met het apparaat geen

scherpe of grotere voorwerpen op, zoals scherven, stenen of delen van speelgoed. • Geen azijnzuur, ontkalkingsmiddel, etherische olie of gelijkaardige stoffen in het schoonwaterreservoir vullen. Neem deze stoffen niet met het apparaat op. • Gebruik het apparaat alleen op harde vloeren met een waterdichte coating, bijvoorbeeld gelakt parket, geëmailleerde tegels of linoleum. • Beweeg het apparaat niet over vloerroosters van convectorverwarmingen. Het apparaat kan het ontsnappende water niet opnemen, als het over roosters wordt geleid. • Schakel het apparaat uit tijdens langere werkpauses en na gebruik met de hoofdschakelaar/apparaatschakelaar, en trek de stekker uit het stopcontact. • Gebruik het apparaat niet over vloerroosters onder 0 °C. • Bescherm het apparaat tegen regen. Het apparaat mag niet buiten worden bewaard. • Om de batterij op te laden, kan de alleen worden opgeladen apparaat met het laadstation. 9.779-065.0 / 9.779-273.0

Symbolen op het apparaat

	De waarschuwing om het apparaat niet plat neer te leggen bevindt zich op de achterkant van het apparaat.
	De waarschuwing om het vloermondstuk niet onder stromend water af te spoelen bevindt zich op de bovenkant van het vloermondstuk.
	De waarschuwing om het laad- en reinigungsstation niet onder stromend water af te spoelen bevindt zich op de bovenkant van het laad- en reinigungsstation.

Beschrijving van het apparaat

Raadpleeg de afbeeldingenpagina voor de afbeeldingen.

Afbeelding A

- ① Ledscherm
- ② Aan-/uitknop
- ③ Modusknop
- ④ Handvat
- ⑤ Handgreepbuis
- ⑥ Verswatertank
- ⑦ Vervangbare batterijrklep
- ⑧ Plat vouwfilter
- ⑨ Sponsfilter
- ⑩ Vuilwatertankdeksel
- ⑪ Ontgrendelknop voor vuilwatertank
- ⑫ Vuilwatertankgreep
- ⑬ Vuilwatertankdeksel
- ⑭ Ontgrendelknop vloerzuigmonddeksel
- ⑮ Vloerzuigmonddeksel

- 16 Borstelwals
- 17 Opberging borstelwals
- 18 Laad- en reinigingsstation
- 19 Reinigingsborstelvak
- 20 Borstelwals reinigen
- 21 * Wasmiddel RM 536 (30 ml)
- 22 * Wasmiddel RM 538N (500 ml)
- 23 * Wasmiddel RM 536 (500 ml)
- 24 * Wasmiddel RM 537 (500 ml)
- 25 * Speciale roller, bijv. steenroller

* optioneel

Montage

KÄRCHER Home & Garden App

Met de KÄRCHER Home & Garden app geniet u bij het gebruik van uw apparaat van de volgende voordelen:

- Toepassingstips & deskundige kennis
- Productinformatie, overzicht van accessoires en gebruiksaanwijzing
- Contact voor ondersteuning en service
- Online shop - exclusieve aanbiedingen en nog veel meer

Scan de code op de verpakking of download de KÄRCHER Home & Garden app in uw app store en registreer uw product snel en eenvoudig.

Het apparaat monteren

- 1 Verbind de handgreep, de handgreepbuis en de basisseenheid met elkaar tot ze hoorbaar vastklikken.

Instructie

Als het product moet worden geretourneerd, demonteer dan het handvat. Druk met een stuk gereedschap (zoals een schroevendraaier) op de veer om de handgreep te ontgrendelen en til de ontgrendelde handgreep van het apparaat.

Afbeelding B

Inbedrijfstelling

Oplaadproces

1. Steek de oplaadkabel van het laad- en reinigingsstation in het stopcontact.
2. Plaats het apparaat in het laad- en reinigingsstation. Het ledscherm geeft de huidige laadstatus van de batterij aan.

Afbeelding C

De batterij van de FCV 3 is na 3 uur volledig opgeladen. De batterij van de KFL 1 en FCV 2 is na 2,5 uur volledig opgeladen.

De verswatertank vullen

1. Verwijder de verswatertank uit het apparaat door de tank linksom te draaien.

Afbeelding D

2. Schroef de tankdop los.

Afbeelding F

3. Vul de verswatertank met koud of lauw kraanwater.
4. Voeg Kärcher reinigingsmiddel toe aan de verswatertank.

LET OP

Een te hoge of te lage dosering van het reinigingsmiddel of onderhoudsmiddel leidt tot slechte reinigingsresultaten.

Volg de aanbevelingen voor de dosering van het reinigings- of onderhoudsmiddel.

5. Sluit de tankdop.

6. Draai de verswatertank met de klok mee in het apparaat. De verswatertank moet stevig in het apparaat zitten.

Afbeelding D

Werking

Algemene informatie over de bediening

LET OP

Vocht

Materiële schade aan gevoelige vloeren

Controleer voordat u het apparaat gebruikt de vloer op een onopvallende plaats op waterbestendigheid.

Reinig geen oppervlakken die gevoelig zijn voor water zoals onbehandelde kurkvloeren omdat vocht kan binnendringen en zo de vloer kan beschadigen.

LET OP

Verwijder voorwerpen zoals scherven, steentjes, schroeven of speelgoedonderdelen van de vloer voor u begint te werken om schade te vermijden (bv. krassen).

Instructie

- Om strepen te vermijden probeert u het apparaat eerst op een onopvallende plek uit, voordat u het op gevoelige oppervlakken zoals hout of steengoed gebruikt.
- Blijf niet op een plek staan, maar blijf steeds in beweging.
- Neem de instructies van de fabrikant van de vloerbedekking in acht.

Instructie







Werk achteruit in de richting van de deur zodat geen voetafdrukken op de net afgeveegde vloer ontstaan.

- Houd het apparaat aan de handgreep vast in een hoek van ongeveer 60 graden.
- Reinig de vloer door het apparaat heen en weer te bewegen op hetzelfde tempo als bij het stofzuigen.
- Als de vloer erg vuil is, laat het apparaat dan langzaam over de vloer glijden.

Het ledscherm op het apparaat geeft informatie over de reinigingsmodi, de werkstatus en foutmeldingen.

Afbeelding E

Indicator	Pictogram	Uitleg
Batterij		Groen knipperend: Aan het opladen Groen: 100%- 30% Oranje: 30%- 10% Rood knipperend: 10%- 0%

Indicator	Pictogram	Uitleg
Reinigingsmodi		Droogmodus: Geschikt voor het opzuigen van grote hoeveelheden water of voor gebruik op tapijt.
		Standaardmodus: Reinig de vloer met standaard waterdebiet en zuigkracht.
		Power)modus (beschikbaar voor FCV 3): Reinig de vloer efficiënt met maximaal waterdebiet en zuigkracht.
		Drie moduslampjes schakelen in een cyclus om aan te geven dat de zelfreiniging bezig is. De zelfreiniging kan worden gestart door de twee modus-schakelknoppen tegelijkertijd in te drukken.
Waarschuwingen en fouten		Volle tank: Vuilwatertank is vol of ontbreekt. Leeg de vuilwatertank of plaats de vuilwatertank terug (zie <i>De vuilwatertank legen</i>).
		Blokkeerfout: De borstelwals is geblokkeerd. Zet het apparaat rechtop en verwijder het vuil van de borstelwals (zie <i>Het vloermondstuk reinigen</i>).

Starten

LET OP

Risico op schade door ongecontroleerde beweging
De borstelwals begint te draaien zodra de reiniging wordt gestart.

Houd de handgreep stevig vast om te voorkomen dat het apparaat zelfstandig wegloopt.

1. Stap op de voetafdruk op het vloermondstuk en trek het bovenlichaam naar u toe. Druk op de aan/uit-knop.

Afbeelding G

2. Beweeg het apparaat heen en weer tot de borstelwals voldoende is bevochtigd.

Reinigingsstanden instellen

Na het inschakelen gaat het apparaat standaard naar de standaardmodus. Schakel tussen de reinigingsmodi door op de modus-schakelknoppen te drukken.

Instructie

De droogstand is bedoeld voor het opzuigen van vloeistoffen en voor gebruik op harde vloeren of vloerkleden en tapijt (laagpolig) zonder waterafvoer. Het is niet te vergelijken met een echt stofzuigapparaat.

Bedrijfstijd van de batterij

De bedrijfstijd van de batterij wordt weergegeven door het batterijpictogram op het scherm. Het batterijpictogram verandert met het percentage van de batterij.

- Batterijpictogram Groen: 100%-30%
- Batterijpictogram Oranje: 30%-10%
- Batterijpictogram Rood knipperend: 10%- 0%

Voordat de batterij leeg is, zuigt het 5 seconden verder en schakelt dan volledig uit.

De vuilwatertank legen

Als de vuilwatertank vol is, verschijnt de waarschuwing "Volle tank" op het ledscherm.

1. Druk op de aan/uit-knop.
2. Stap op het vloermondstuk en duw de bovenkant rechtop.
Afbeelding I
3. Verwijder de vuilwatertank door de hendel van de vuilwatertank vast te houden en op de ontgrendelknop te drukken.
Afbeelding J
4. Houd de tank met één hand vast en trek met de andere hand het bovendeksel naar buiten. Leeg de vuilwatertank en spoel deze.
Afbeelding K
5. Duw de vuilwatertank in het apparaat totdat deze hoorbaar vastklikt. De vuilwatertank moet stevig in het apparaat zitten.

Reinigingsvloeistof bijvullen

Als de verswatertank leeg is, vul de verswatertank dan bij. (zie *De verswatertank vullen*).

Bedrijf onderbreken

LET OP

Materiële schade door vocht

De vochtige borstelwals kan vochtschade veroorzaken aan gevoelige vloeren.

Plaats het apparaat bij langere pauzes in de houder om schade aan gevoelige vloeren door de vochtige borstelwals te voorkomen.

1. Druk op de aan/uitknop. Voordat het apparaat uitschakelt, zuigt het 5 seconden verder en schakelt dan volledig uit.
2. Stap op het vloermondstuk en duw de bovenkant rechtop.
Afbeelding I
3. Plaats het apparaat in het laad- en reinigingsstation.
Afbeelding C
4. Het apparaat reinigen, (zie *Onderhoud*).

LET OP

Vast vuil

Vast vuil kan op den duur het apparaat beschadigen. Het wordt aanbevolen om het apparaat na elk gebruik volledig schoon te maken.

Het apparaat bewaren

LET OP

Geurverspreiding door vloeistoffen in het apparaat
Er kunnen onaangename geuren ontstaan als het apparaat vloeistoffen/vochtig vuil bevat wanneer het wordt opgeborgen.

Maak de verswatertank en vuilwatertank volledig leeg voordat u het apparaat opbergt.

Gebruik de reinigingsborstel om haren en vuildeeltjes uit het zuigkanaal en de binnenkant van de vloerzuigmond te verwijderen (zie *Het vloermondstuk reinigen*).
Laat de gereinigde rol aan de lucht drogen, bijvoorbeeld op het apparaat dat op de houder is gemonteerd. Plaats de natte borstelwals niet in een afgesloten kast om te drogen.

1. Verplaats het apparaat naar een droge ruimte.
2. Plaats het apparaat in het laad- en reinigingsstation.
Afbeelding C

- Plaats de gereinigde borstelwals op de houder om te drogen.

Afbeelding M

Onderhoud

Zelfreinigend

LET OP

Plaats het apparaat na het werk in het reinigingsstation en start het zelfreinigingsproces. Reinig de vloerkop in het reinigingsstation alleen met behulp van het automatische zelfreinigingsproces en niet door apart water in het station te gieten. Reinig het apparaat of de vloerkop niet onder stromend water of onder een douchestraal, anders kan er water binnendringen.

Instructie

Zolang het waarschuwingpictogram "Volle tank" op het ledscherm wordt weergegeven en de vuilwatertank niet is geleegd, kan het zelfreinigingsproces niet worden gestart.

- Leeg de vuilwatertank en spoel deze (zie *De vuilwatertank legen*).

- Vul de schoonwatertank met 200 ml vers water zonder reinigingsmiddel (zie *De verswatertank vullen*).

Afbeelding F

- Plaats het apparaat terug in het laad- en reinigingsstation. (Het laad- en reinigingsstation moet ingeschakeld zijn).

Druk de twee modusknoppen samen in om het zelfreinigingsproces te starten. De zelfreiniging duurt 80 seconden.

Afbeelding L

- Als het zelfreinigingsproces is voltooid, moet u de vuilwatertank legen en spoelen en vervolgens na het drogen de vuilwatertank weer aanbrengen (zie *De vuilwatertank legen*).

Instructie

Om het zelfreinigingsproces te stoppen, drukt u de twee modusknoppen tegelijk in of drukt u op de knop ON/OFF.

De vuilwatertank legen

LET OP

Reinig de filters regelmatig om verstopping door langdurig gebruik te voorkomen.

Voor een betere reiniging is het aan te raden om het filter elke 2-3 maanden te vervangen.

Gebruik het KÄRCHER-filter alleen om ervoor te zorgen dat het filter en de vuilwatertank goed op elkaar aansluiten en om de werking van het apparaat te garanderen. Zie De vuilwatertank legen voor informatie over het verwijderen en legen van de vuilwatertank.

- Verwijder het deksel van de vuilwatertank.

Afbeelding K

- Maak de vuilwatertank en het deksel schoon met kraanwater en een schoonmaakborstel.

Afbeelding N

- Het vuilwaterreservoir kan ook in de vaatwasser gereinigd worden.

- Neem het platte vouwfilter en het sponsfilter uit het deksel van de vuilwatertank.

- Reinig het vlakfilter en het sponsfilter onder stromend water en droog ze volledig af. Plaats ze vervolgens terug in de vuilwatertank.

Afbeelding O

Het vloermondstuk reinigen

LET OP

Schade als gevolg van het reinigen van de borstelwals in de wasmachine of het gebruik van een wasdroger

Beschadiging van de microvezels

Reinig de wals niet in een wasmachine.

Droog de borstelwals niet in een wasdroger.

Instructie

Bij sterke vervuiling of als er onderdelen zoals stenen of splinters in de zuigkop terechtkomen, moet deze worden gereinigd. Terwijl het apparaat werkt, maken deze onderdelen een ratelend geluid of blokkeren ze de werking.

- Druk op de aan/uit-knop.

Voordat het apparaat uitschakelt, zuigt het 5 seconden verder en schakelt dan volledig uit.

- Stap op het vloermondstuk en duw de bovenkant recht op.

- Druk de beide deksels van de vloersproeiers links en rechts naar elkaar toe en verwijder het deksel van de vloersproeiers.

Afbeelding P

- Draai de ontgrendelknop van de borstelwals linksom en trek de borstelwals naar buiten.

Afbeelding Q

- Reinig de wals onder stromend water. Als er haren of ander vuil in de knoop zit, verwijder dit dan met behulp van de reinigingsborstel.

Afbeelding R

- Plaats de borstelwals op de houder om te drogen.

Afbeelding M

- Als er vuil op het deksel van het vloermondstuk zit, spoel het dan af onder stromend water.

Afbeelding S

- Als er vuil in het vloermondstuk zit, reinig dan de binnenkant van het vloermondstuk en de zuigbuis met een doek of de reinigingsborstel.

Afbeelding T

- Om de borstelwals te installeren, plaatst u de reinigingsrol op de rechter wielas en draait u met de klok mee aan de zijknop totdat deze hoorbaar vastklikt.

Afbeelding U

- Druk het deksel van het vloermondstuk omlaag tot het hoorbaar vastklikt.

Afbeelding V

Het laad- en reinigingsstation reinigen

LET OP

Spoel het laad- en reinigingsstation niet af onder stromend water.

- Als er vuil op het laad- en reinigingsstation ligt, veeg het dan af met een natte doek en vermijd daarbij de oplaadpinnen.

Reinigings- en onderhoudsmiddelen

LET OP

Gebruik van ongeschikte reinigings- en verzorgingsmiddelen

Het gebruik van ongeschikte reinigings- en verzorgingsmiddelen kan het apparaat beschadigen en tot uitsluiting van garantie leiden.

Gebruik alleen KÄRCHER reinigingsmiddelen.

Let op de juiste dosering.

Instructie

Gebruik naar behoefte reinigings- of verzorgingsproducten van KÄRCHER voor vloerreiniging.

- Neem de aanbevelingen voor de doseerhoeveelheid van de fabrikant in acht bij het doseren van reinigings- of onderhoudsmiddelen.
- Om schuimvorming te voorkomen, vult u de verswatertank eerst met water en voegt u daarna het reinigingsmiddel of verzorgingsmiddel toe.
- Om te voorkomen dat de tank overloopt, moet u voldoende ruimte overlaten voor het reinigingsmiddel of onderhoudsmiddel bij het vullen met water.

De batterij vervangen

Als de batterij beschadigd is, neem dan contact op met KÄRCHER-service om een nieuwe batterij te kopen en vervang de oude.

LET OP

Verwijder de beschermfolie rond de batterij niet.

Zorg er bij het vervangen van de batterij voor dat het apparaat is losgekoppeld van het laad- en reinigungsstation en is uitgeschakeld.

Vermijd bij het vervangen van de batterij een omgeving met hoge temperaturen en een hoge vochtigheidsgraad en installeer de nieuwe batterij niet met natte handen.

1. Zorg er bij het vervangen van de batterij voor dat het apparaat is losgekoppeld van het laad- en reinigungsstation en is uitgeschakeld.

2. Verwijder de 6 schroeven van het batterijdeksel met een schroevendraaier.

Afbeelding W

3. Neem de batterij uit het batterijvak en maak de twee polen los.

Afbeelding X

4. Sluit de twee polen aan en plaats de batterij in het batterijvak.

Afbeelding Y

5. Draai de 6 schroeven vast om het deksel van de batterijhouder te bevestigen.

Afbeelding Z

Gids voor probleemoplossing

Storingen hebben vaak eenvoudige oorzaken die u zelf kunt verhelpen met behulp van het volgende overzicht. Neem bij twijfel of in het geval van storingen die hier niet worden genoemd contact op met een erkende klantenservice.

Instructie

Het apparaat kan niet werken totdat de fout is verholpen.

Fout	Oorzaak	Remedie
Het apparaat werkt niet	De battery is leeg.	1. Sluit het laad- en reinigungsstation aan op de voeding en plaats het apparaat terug in het laad- en reinigungsstation.
	Vuilwatertank is vol of ontbreekt.	1. Verwijder de vuilwatertank en maak deze leeg (zie <i>De vuilwatertank legen</i>). 2. Zorg ervoor dat de vuilwatertank correct is geïnstalleerd.
Zuigkracht neemt af	Het filter is verstopt.	1. Reinig het platte vouwfilter en het sponsfilter (zie <i>De vuilwatertank legen</i>).
	De aanzuigbuis is verstopt.	1. Reinig de aanzuigopening en de aanzuigbuis in de vloerzuigmond (zie <i>Het vloermondstuk reinigen</i>).
De wals is droog na het inschakelen van het apparaat	De verswatertank is leeg of ontbreekt.	1. De verswatertank bijvullen. 2. Zorg ervoor dat de verswatertank correct is geïnstalleerd.
	De wals heeft tijd nodig om vochtig te worden.	1. Laat het apparaat een tijdje draaien.
	De huidige modus is droogmodus. In droogmodus wordt er geen water op de wals gespoten.	1. Druk op de modusknop om de modus te wijzigen naar standaard / Power-modus.
Er komt water uit de luchtuitlaat	Het apparaat werd neergelegd of hevig geschud.	1. Neem het platte vouwfilter en het sponsfilter eruit en droog ze volledig.
	De filters werden gewassen en geïnstalleerd zonder te drogen.	1. Neem het platte vouwfilter en het sponsfilter eruit en droog ze volledig.

Fout	Oorzaak	Remedie
Zelfreiniging werkt niet	Vuilwatertank is vol of ontbreekt.	1. Verwijder de vuilwatertank en maak deze leeg 2. Zorg ervoor dat de vuilwatertank correct is geïnstalleerd.
	De wals of de aanzuigbuis is verstopt.	1. Verwijder het vloerzuigmonddeksel 2. Verwijder haren of grote en/of omvangrijke voorwerpen op de borstelwals. 3. Verwijder de borstelwals en reinig de aanzuigbuis (zie <i>Het vloermondstuk reinigen</i>).
	Er is een slechte verbinding tussen het apparaat en het laad- en reinigungsstation. Of het laad- en reinigungsstation is niet aangesloten op de voeding.	1. Zorg ervoor dat het laad- en reinigungsstation is ingeschakeld. 2. Zorg ervoor dat het apparaat goed op het laad- en reinigungsstation is geplaatst. De batterij moet groen knipperen.
	Het batterijniveau is niet voldoende voor zelfreiniging.	1. Wacht tot het apparaat is opgeladen tot het genoeg is voor zelfreiniging en druk tegelijkertijd op de twee modusknoppen om deodus te wijzigen.
De batterij laadt niet	Er is een slechte verbinding tussen het apparaat en het laad- en reinigungsstation. Of het laad- en reinigungsstation is niet aangesloten op de voeding.	1. Zorg ervoor dat het laad- en reinigungsstation is ingeschakeld. 2. Zorg ervoor dat het apparaat goed op het laad- en reinigungsstation is geplaatst.
Opladen gaat te langzaam	De temperatuur van de batterij is te hoog.	1. Verwijder het apparaat van het laad- en reinigungsstation. 2. Wacht tot de batterij is afgekoeld en laad opnieuw op.

Garantie

In elk land gelden de garantievoorwaarden die door onze verantwoordelijke verkoopmaatschappij zijn uitgegeven. Mogelijke storingen aan uw apparaat verhelpen we binnen de garantieperiode gratis, voor zover een materiaal- of fabricagefout de oorzaak is. Als u gebruik wilt maken van de garantie, neemt u met uw aankoopbon contact op met uw distributeur of de dichtstbijzijnde geautoriseerde klantenservice.

(adres zie achterzijde)

Meer informatie over de garantie (indien beschikbaar) vindt u in het servicegedeelte van uw lokale Kärcher-website onder "Downloads".

Technische gegevens

		KFL 1	FCV 2	FCV 3
Elektrische aansluiting				
Spanning	V	100 - 240	100 - 240	100 - 240
Fase	~	1	1	1
Frequentie	Hz	50 - 60	50 - 60	50 - 60
Beschermingsgraad		IPX4	IPX4	IPX4
Beschermingsklasse apparaat		III	III	III
Nominaal vermogen apparaat	W	160	160	160
Nominale spanning en capaciteit van batterij	V/Ah	21,6 / 2,0	21,6 / 2,0	21,6 / 2,5
Accutype		Li-ion	Li-ion	Li-ion

		KFL 1	FCV 2	FCV 3
Bedrijfstijd bij volledig opgeladen batterij, max.	min	≤ 25	≤ 25	≤ 30
Oplaadtijd bij lege accu	h	2,5	2,5	3
Uitgangsspanning oplaadapparaat	V	27	27	27
Uitgangsstroom oplaadapparaat	A	0,8	0,8	0,8
Gegevens capaciteit apparaat				
Omwenteling van de rollen per minuut	U/min	~ 430	~ 430	~ 430
Inhoud				
Volume reservoir	ml	500	800	800
Inhoud vuilwassertank	ml	425	425	425
Afmetingen en gewichten				
Kabellengte	m	1,5	1,5	1,5
Gewicht (zonder toebehoren en reinigungsstof)	kg	4	4	4
Lengte	mm	351	351	351
Breedte	mm	270	270	270
Hoogte	mm	1130	1130	1130

Technische wijzigingen voorbehouden.

İçindekiler

Kullanım amacı.....	58
Çevre koruma	58
Aksesuarlar ve yedek parçalar	58
Teslimat kapsamı	58
Garanti.....	58
Güvenlik bilgileri	58
Cihaz üzerindeki semboller	59
Cihaza ilişkin açıklama	59
Montaj.....	60
İşletime alma	60
İşletme	60
Bakım ve koruma	62
Sorun giderme kılavuzu.....	63
Garanti.....	64
Teknik bilgiler	64

Kullanım amacı

Zemin temizleyiciyi yalnızca şahsi evinizdeki sert zeminlerin temizliği için ve sadece suya dayanıklı sert zeminler ile düşük hav yüksekliğine sahip halılarda kullanın.

Suya duyarlı zemin kaplamalarını, örneğin işlenmemiş mantar zeminleri temizlemeyin. Aksi takdirde nem zemin nüfuz ederek zarar verebilir.

Cihaz, PVC, linolyum, fayans, taş, yağlı ve cilalı parke, laminat ve suya dayanıklı tüm zemin kaplamalarının temizliği için uygundur.

Çevre koruma



Paketleme malzemeleri geri dönüştürülebilir. Lütfen ambalajları çevreye zarar vermeden bertaraf edin.



Elektrikli ve elektronik cihazlar, değerli ve geri dönüştürülebilir malzemelerin yanı sıra yanlış kullanılması veya yanlış bertaraf edilmesi durumunda insan sağlığı ve çevre için potansiyel tehlike teşkil edebilecek piller, aküler veya yağlar içerebilir. Ancak cihazın usulüne uygun şekilde çalıştırılması için bu parçalar gereklidir. Bu simge ile işaretlenen cihazlar evsel çöp ile birlikte bertaraf edilmemelidir.

İçerik maddelerine yönelik uyarılar (REACH)

İçerik maddelerine yönelik güncel bilgiler için bkz.: www.kaercher.de/REACH

Aksesuarlar ve yedek parçalar

Sadece orijinal aksesuarlar ve orijinal yedek parçalar kullanın. Bu parçalar cihazın güvenli ve arızasız çalışmasını sağlar.

Aksesuar ve yedek parçalara ilişkin bilgiler için adres: www.kaercher.com.

Teslimat kapsamı

Cihazınızın teslimat kapsamı ambalajı üzerinde gösterilmiştir. Ambalaj açıldığında içindeki parçalarda eksiklik olup olmadığını kontrol edin. Aksesuarların eksik olması durumunda ya da nakliye hasarlarından yetkili satıcınızı bilgilendirin.

Garanti

Her ülkede yetkili distribütörümüz tarafından verilmiş garanti şartları geçerlidir. Garanti süresi içerisinde cihazınızda oluşabilecek hasarları, üretim veya malzeme hatasından kaynaklanıyorsa ücretsiz olarak gideriyo-

ruz. Garanti durumunda satış faturası ile satıcınıza veya size en yakın yetkili servise başvurun.

(Adres için bkz. Arka sayfa)

Daha ayrıntılı garanti bilgilerinizi (varsa) yerel Kärcher web sitenizin servis bölümünde "İndirilenlen Dokümanlar" altında bulabilirsiniz.

Güvenlik bilgileri

Cihazı ilk defa kullanmadan önce bu güvenlik bölümünü ve orijinal kullanım kılavuzunu okuyun. Bu bilgilere göre hareket edin. Orijinal kullanım kılavuzunu daha sonra tekrar kullanmak ya da cihazın sonraki kullanıcılarına iletmek üzere saklayın.

- İşletim kılavuzundaki uyarıların yanında yasa koyucunun belirlediği güvenlik ve kaza önleme yönetmeliğini dikkate almalısınız.
- Cihazla takılı olan uyarı ve bilgi levhaları, tehlikesiz bir işletim için önemli bilgiler verir.

Tehlike kademeleri

⚠ TEHLİKE

- **Ağır bedensel yaralanmalar ya da ölüme neden olan direkt bir tehlikeye yönelik uyarı.**

⚠ UYARI

- **Ağır bedensel yaralanmalar ya da ölüme neden olabilecek olası tehlikeli bir duruma yönelik uyarı.**

⚠ TEDBİR

- **Hafif yaralanmalara neden olabilecek olası tehlikeli bir duruma yönelik uyarı.**

DIKKAT

- **Maddi hasarlara neden olabilecek olası tehlikeli bir duruma yönelik uyarı.**

Elektrikli bileşenler

- **UYARI** • Hasar görmüş bir şarj ve temizlik istasyonunu derhal orijinal yedek parça ile değiştirin. • Cihaz elektrikli bileşenler içerir. Cihazı veya zemin bağlantının üstünü veya altını akan su veya duş başlığı altında temizlemeyin, aksi takdirde içerisine su girebilir. • Cihazı sadece bir elektrik uzmanı tarafından IEC 60364-1 uyarınca düzenlenmiş olan bir prize takın.

- **TEDBİR** • Onarım çalışmalarını sadece yetkili müşteri hizmetlerine yaptırın. • Cihazı ve aksesuarı, özellikle şebeke bağlantı hattını ve uzatma kablosunu her işletmeden önce kusursuz durumda ve işletim için güvenli olduklarına dair kontrol edin. Hasar söz konusu ise, şebeke fişini prizden çekin ve cihazı kullanmayın.

Şarj ve temizleme istasyonu için güvenlik bilgileri

- **TEHLİKE** • Cihazı sadece alternatif akıma bağlayın. Tip levhasında yazılı olan gerilim şebeke gerilimi ile aynı olmak zorundadır. • Güvenlik nedenleriyle cihazı mutlak surette bir hatalı akım koruma şalteri (maks. 30 mA) ile çalıştırmanızı öneririz. • Elleriniz ıslak veya nemliken fişi ve prizi kesinlikle tutmayın. • Şebeke bağlantı kablosunu ezerek, üzerinden geçerek veya keskin kenarlardan çekerek yaralamayın ya da zarar vermeyin.

- **UYARI** • Cihazı sadece bir elektrik uzmanı tarafından IEC 60364-1 uyarınca düzenlenmiş olan bir prize takın. • Şebeke voltajının şarj ve temizleme istasyonunun tip plakasında belirtilen voltaja uygun olduğunu kontrol edin. • Cihaz elektrikli yapı parçaları içermektedir, cihazı akar su altında yıkamayın. • Kısa devre tehlikesi. İletken eşyaları (örn. tornavida veya benzeri) şarj

kontaklarından uzak tutun. • Kısa devre tehlikesi. Şarj ve temizleme istasyonunun şarj kontaklarını sadece kuru olarak temizleyin. • Cihazı sadece orijinal şarj ve temizleme istasyonu ile veya KÄRCHER tarafından onaylanmış bir şarj ve temizleme istasyonu ile şarj edin. • Patlama tehlikesi. Yeniden şarj edilemeyen aküleri şarj etmeyin. • Her kullanım öncesinde şebeke kablosunda hasar olup olmadığını kontrol edin. Hasarlı bir şebeke kablosu kullanmayın. Uygun bir yedek kabloyu KÄRCHER'den veya yetkili servis ortaklarımızdan temin edebilirsiniz.

DIKKAT • Şarj ve temizleme istasyonunu yalnızca iç mekanlarda kullanın. • Şarj ve temizleme istasyonunu ısı kaynaklarının yakınına yerleştirmeyin (ör. ısıtıcılar). • Şarj ve temizleme istasyonunu yalnızca soğuk ve kuru yerlerde iç mekanlarda kullanın. • Pilin derin deşarj olmasını önlemek için cihazı ayda en az bir kez şarj edin. • Tüm bakım ve onarım çalışmalarından önce şarj ve temizleme istasyonunu kapatın.

Pil

TEHLİKE • Aküyü güçlü güneş ışını, ısı ve ateşe maruz bırakmayın.

UYARI • Cihazı sadece verilen orijinal istasyon ile veya KÄRCHER tarafından onaylanmış bir şarj ve temizleme istasyonu ile şarj edin. Aşağıdaki istasyonu kullanın:

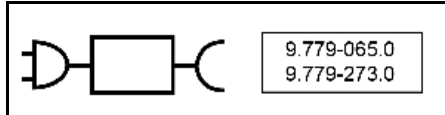

UYARI • Kısa devre tehlikesi. Aküyü açmayın. Buna ek olarak, tahriş edici buharlar veya aşındırıcı sıvılar dışarı sızabilir. • Cihazı yalnızca 10°C - 40°C ortam sıcaklığında şarj edin.

DIKKAT • Kısa devre tehlikesi. Akünün ve cihazın kontaklarını metal parçalardan koruyun. • Cihazda yalnızca bir uzman tarafından değiştirilebilecek aküler bulunmaktadır.

Güvenli kullanım

TEHLİKE • Boğulma tehlikesi. Ambalaj folyolarını çocuklardan uzak tutunuz.

UYARI • Cihazı sadece amacına uygun bir şekilde kullanın. Yerel koşulları dikkate alın ve cihazla çalışmalar esnasında üçüncü şahıslara ve özellikle çocuklara dikkat edin. • Cihazın tehlike bölgelerinde (örn. benzin istasyonları) kullanımında ilgili güvenlik kurallarını dikkate alın. Cihazı patlama riski bulunan ortamlarda asla çalıştırmayın. • Çocuklar veya bu talimatlara aşina olmayan kişiler bu cihazı kullanmamalıdır. Yerel yönetmelikler cihazı kullanan kişinin yaşını sınırlayabilir. • Bu cihaz, çocuklar veya fiziksel, duyuşsal veya zihni sınırlamalara sahip veya bu talimatlara itibar etmeyen kişiler tarafından kullanılamaz. • Fiziksel, duyuşsal veya zihinsel kabiliyetleri azalmış veya deneyim ve bilgi eksikliği olan kişiler, yalnızca düzgün şekilde gözetim altında tutulmaları ya da güvenli konusunda eğitilmiş bir kişi tarafından cihazın güvenli kullanımı ile ilgili talimat almaları ve ortaya çıkan tehlikeleri anlamaları durumunda cihazı kullanabilirler. • Bu cihazla çocukların oynaması yasaktır. • Cihazla oynamamalarını sağlamak için çocuklar gözetim altında tutulmalıdır. • Cihazı, elektrik şebekesine takılı oldu-

ğunda veya soğumakta olduğunda çocukların erişmeyeceği bir yerde tutun. • Çocuklar, temizliği ve bakımı sadece gözetim altında yapabilir. • Bağlantı kablosunu sıcaaktan, keskin kenarlardan, yağdan ve hareketli parçalardan uzak tutun. • Vücudunuzun tüm parçalarını (ör. parmaklar, saç) dönen temizleme silindirinden uzak tutun. • Sivri uçlu nesnelere (örn. kıymıklar) nedeniyle yaralanma tehlikesi. Zemin başlığını temizlerken ellerinizi koruyun.

TEDBİR • Daha önceden yere düşmüşse, görülür şekilde hasarlıysa veya sızdırıyorsa cihazı kullanmayın. • Cihazı sadece tanıma ve resme uygun olarak çalıştırın veya depolamayın. • Cihazın devrilmesi sonucu kaza veya hasar oluşumu. Cihaz ile veya cihaz üzerinde yapılan her faaliyetten önce duruş emniyetini sağlayın. • Cihaz çalışır durumdayken asla gözetimsiz bırakmayın.

DIKKAT • Cihaz hasarı. Su deposuna asla çözücü madde, çözücü madde içeren sıvılar veya seyreltilmiş asit (örn. temizleme maddesi, benzin, boya inceltici ve aseton) dökmeyin. • Cihazı yalnızca temiz su deposu ve kirli su deposu takılı ise açın. • Cihazı kırık cam, çakıl veya oyuncak parçaları gibi keskin veya büyük nesnelere çaktırmayın. • Temiz su deposuna asetik asit, kireç çözücü maddeler, uçucu yağlar veya benzeri maddeleri koymayın. Ayrıca cihazı kullanırken bu maddeleri solunmaya dikkat edin. • Cihazı yalnızca lake parke, emaye fayans veya linolyum gibi su geçirmez kaplamalı sert zeminlerde kullanın. • Cihazı konvektör ısıtıcılarının zemin ızgarasının üzerinden geçirmeyin. Cihaz, ızgara üzerinden geçirilirden çıkan suyu çekemez.

• Daha uzun çalışma aralıklarında ve kullanımdan sonra, ana şalteri / cihaz şalterini kullanarak cihazı kapatın ve şarj aletinin şebeke fişini çekin. • Cihazı 0 °C'nin altındaki sıcaklıklarda çalıştırmayın. • Cihazı yağmura karşı koruyun. Cihazı dış alanda depolamayın. • Pili şarj etmek amacıyla, yalnızca cihaz cihazını 9.779-065.0 / 9.779-273.0 şarj istasyonu ile şarj edin.

Cihaz üzerindeki semboller

	Cihazın düz yatırılmaması uyarısı cihazın arkasında yer almaktadır.
	Zemin başlığının akan su altında durulmaması uyarısı zemin başlığının üst kısmında yer almaktadır.
	Şarj ve temizleme istasyonunun akan su altında durulmamasına ilişkin uyarı, şarj ve temizleme istasyonunun üst kısmında yer almaktadır.

Cihaza ilişkin açıklama

Resimler için grafik sayfasına bakın.

Şekil A

- ① LED Ekran
- ② AÇIK/KAPALI düğmesi

- ③ Mod anahtarı
- ④ Tutamak
- ⑤ Tutamak borusu
- ⑥ Temiz su deposu
- ⑦ Değiştirilebilir pil kapağı
- ⑧ Düz pileli filtre
- ⑨ Sünger filtre
- ⑩ Kirlı su deposu kapağı
- ⑪ Kirlı su deposu açma düğmesi
- ⑫ Kirlı su deposu tutamağı
- ⑬ Kirlı su deposu
- ⑭ Zemin başlığı kapağı açma düğmesi
- ⑮ Zemin başlığı kapağı
- ⑯ Temizleme silindiri
- ⑰ Temizleme silindiri deposu
- ⑱ Şarj ve temizlik istasyonu
- ⑲ Temizleme fırçası deposu
- ⑳ Temizleme fırçası
- ㉑ * Deterjan RM 536 (30 ml)
- ㉒ * Deterjan RM 538N (500 ml)
- ㉓ * Deterjan RM 536 (500 ml)
- ㉔ * Deterjan RM 537 (500 ml)
- ㉕ * Özel silindir makarası, ör. taş silindir makarası

* opsiyonel

Montaj

KÄRCHER Home & Garden Uygulaması

KÄRCHER Home & Garden uygulaması ile cihazınızı kullanırken aşağıdaki avantajlardan yararlanabilirsiniz:

- Uygulama ipuçları ve uzman bilgisi
 - Ürün bilgileri, aksesuarlara genel bakış ve kullanım talimatları
 - Destek ve servis iletişim bilgileri
 - Çevrimiçi mağaza - özel teklifler ve çok daha fazlası
- Ambalaj üzerindeki kodu tarayın veya uygulama mağazanızdan KÄRCHER Home & Garden uygulamasını indirin ve ürününüzü kolayca kaydedin.

Cihazın monte edilmesi

- 1 Tutma kolunu, tutma borusunu ve ana üniteyi duylacak şekilde yerine oturana kadar birbirine bağlayın.

Not

Ürünün iade edilmesi gerekiyorsa, lütfen tutamağı sökün. Bir aletle (tornavida gibi) kolu serbest bırakmak için yaya bastırın ve serbest kalan kolu cihazdan kaldırın.

Şekil B

İşletime alma

Şarj işlemi

1. Şarj ve temizleme istasyonunun şarj kablosunu prize takın.

2. Cihazı şarj ve temizleme istasyonuna yerleştirin. LED ekran pilin mevcut şarj durumunu gösterir.

Şekil C

FCV 3 pili 3 saatte tamamen şarj olur. KFL 1 ve FCV 2'nin pili 2,5 saatte tamamen şarj olur.

Temiz su deposunu doldurma

1. Temiz su deposunu saat yönünün tersine çevirerek cihazdan çıkarın.

Şekil D

2. Depo kapağını sökün.

Şekil F

3. Temiz su deposunu soğuk veya ılık musluk suyu ile doldurun.
4. Temiz su deposuna Kärcher deterjan ekleyin.

DIKKAT

Deterjan veya bakım maddesinin dozajının fazla veya az olması temizliğin düzgün yapılmasına yol açar.

Deterjan veya bakım maddesi için dozaj önerilerine uyun.

5. Depo kapağını kapatın.
6. Temiz su deposunu saat yönünde döndürerek cihazın içine yerleştiriniz. Temiz su deposu cihazın içine sıkıca oturmalıdır.

Şekil D

İşletme

Çalışma hakkında genel bilgiler

DIKKAT

Nem

Hassas zeminlerde maddi hasar

Cihazı kullanmadan önce, zemini görülmeyecek bir yerde suya karşı dayanıklılık açısından kontrol edin.

Nem, zemine nüfuz edebileceğinden ve zemine zarar verebileceğinden, işlem görmemiş mantar zeminler gibi suya karşı hassas kaplamaları temizlemeyin.

DIKKAT

Çalışmaya başlamadan önce, zeminin zarar görmemesi (ör. çizik oluşmaması) için yerdeki cam kırığı, çakıl taşı, vida veya oyuncak parçası gibi nesnelere temizleyin.

Not

- Çizgili desenlerden kaçınmak için cihazı ahşap veya porselen taş gibi hassas yüzeylerde kullanmadan önce göze çarpmayan bir alanda test edin.
- Tek bir yerde kalmayın, hareket etmeye devam edin.
- Zemin üreticisinin talimatlarını dikkate alın.







Not

Yeni silinmiş zeminde ayak izi kalmaması için kapı yönünde geriye doğru çalışın.

- Cihazı tutma kolundan yaklaşık 60 derecelik açıyla tutun.
- Cihazı elektrikli süpürgeyle temizliyormuş gibi benzer bir hızda ileri geri hareket ettirerek zemini temizleyin.
- Özellikle zemin kirliyse, cihazın zemin üzerinde yaşıca kaymasına izin verin.

Cihaz üzerindeki LED ekran, temizleme modları, çalışma durumu ve hata mesajları hakkında bilgi verir.

Şekil E

Gösterge	Simge	Açıklama
Pil		Yanıp sönen yeşil: Şarj devam ediyor Yeşil: 100%- 30% Turuncu: 30%- 10% Yanıp sönen kırmızı: 10%- 0%
Temizleme modları		Kuru mod: Fazla miktarda suyun vakumlanması veya halı üzerinde kullanım için uygundur.
		Standart mod: Standart su akış hızı ve emiş gücü ile zemini temizleyin.
		Güç modu (FCV 3 için kullanılabilir): Maksimum su akış hızı ve emiş gücü ile zemini verimli bir şekilde temizleyin.
		Üç mod ışığı, kendi kendini temizlemenin devam ettiğini gösteren bir döngüde değişir. Kendi kendini temizleme, iki mod anahtarı düğmesine aynı anda basılarak başlatılabilir.
Uyarılar ve hatalar		Depo dolu: Kirli su deposu dolu. Kirli su deposunu boşaltın veya kirli su deposunu yeniden takın (bkz. <i>Kirli su deposunun boşaltılması</i>).
		Tıkanıklık hatası: Temizleme silindiri tıkalı. Cihazı dik konuma getirin ve temizleme silindiri üzerindeki kalıntıları temizleyin (bkz. <i>Zemin başlığının temizlenmesi</i>).

Çalışmaya başlama

DIKKAT

Kontrolsüz hareket nedeniyle hasar riski

Temizleme silindiri, temizlik işlemi başlatılır başlatılmaz dönmeye başlar.

Cihazın bağımsız olarak hareket etmesini önlemek için tutamağı sıkıca tutun.

1. Zemin başlığındaki ayak izine basın ve üst gövdeyi kendinize doğru çekin. AÇMA/KAPAMA düğmesine basın.

Şekil G

2. Silindiri yeterince nemlenene kadar cihazı ileri geri hareket ettirin.

Temizleme modlarının ayarlanması

Cihaz açıldıktan sonra varsayılan olarak standart moda geçer. Mod değiştirme düğmelerine basarak temizleme modlarını değiştirin.

Not

Kuru mod, sıvıları süpürmek ve sert zeminlerde veya kilimlerde ve halıda (düşük hav yüksekliği) su çıkışı olmadan kullanım için tasarlanmıştır. Gerçek bir elektrikli süpürge cihazı ile karşılaştırılmaz.

Pil çalışma süresi

Pilin çalışma süresi ekranda pil simgesi ile gösterilir. Pil simgesi pilin yüzdesine göre değişir.

- Pil simgesi-Yeşil: %100 - %30
 - Pil simgesi-Turuncu: %30 - %10
 - Pil simgesi-Yanıp sönen kırmızı: %10 - %0
- Pil bitmeden önce cihaz 5 saniye boyunca vakumlama yapar ve ardından tamamen kapanır.

Kirli su deposunun boşaltılması

Kirli su deposu doluysa, LED ekranda "Dolu depo" uyarısı görüntülenir.

1. AÇMA/KAPAMA düğmesine basın.
2. Zemin başlığına basın ve üst gövdeyi dik konuma itin.

Şekil I

3. Kirli su deposu tutamağını tutarak ve serbest bırakma düğmesine basarak kirli su deposunu çıkarın.

Şekil J

4. Bir elinizle depoyu tutun ve diğer elinizle üst kapağı dışarı çekin. Kirli su deposunu boşaltın ve durulayın.

Şekil K

5. Kirli su deposunu, duylabilir bir şekilde yerine oturana kadar cihazın içine itin. Kirli su deposu cihazın içine sıkıca oturmalıdır.

Temizleme sıvısının yeniden doldurulması

Temiz su deposu boşsa, temiz su deposunu yeniden doldurun (bkz. *Temiz su deposunu doldurma*).

Çalışmanın kesintiye uğraması

DIKKAT

Nem nedeniyle maddi hasar

Nem silindiri hassas zeminlerde nem hasarına neden olabilir.

Uzun molalar verirken, hassas zeminlerin nem silindirinden zarar görmesini önlemek için cihazı istasyonuna yerleştirin.

1. AÇMA/KAPAMA düğmesine basın. Cihaz kapanmadan önce 5 saniye boyunca vakumlama yapar ve ardından tamamen kapanır.

2. Zemin başlığına basın ve üst gövdeyi dik konuma itin.

Şekil I

3. Cihazı şarj ve temizleme istasyonuna yerleştirin.

Şekil C

4. Cihazı temizleyin (bkz. *Bakım ve koruma*).

DIKKAT

Yapışmış kir

Yapışmış kirler cihaza kalıcı olarak zarar verebilir.

Her kullanımdan sonra cihazın tamamen temizlenmesi tavsiye edilir.

Cihazın saklanması

DIKKAT

Cihazdaki sıvılar nedeniyle koku oluşumu

Cihaz depolandığında sıvı/nemli kirler içeriyorsa hoş olmayan kokular oluşabilir.

Cihazı depolamadan önce temiz su deposunu ve kirli su deposunu tamamen boşaltın.

Emme kanalındaki ve zemin başlığının içindeki saç ve kir parçacıklarını temizlemek için temizleme fırçasını kullanın (bkz. *Zemin başlığının temizlenmesi*).

Temizlenmiş silindiri örneğin park istasyonuna monte edilmiş cihaz üzerinde kurmaya bırakın. Islak silindiri kuruması için kapalı bir dolaba koymayın.

1. Cihazı kuru bir odaya götürün.
2. Şarj etmek için cihazı şarj ve temizleme istasyonuna yerleştirin.

Şekil C

3. Temizlenmiş silindiri kuruması için saklama tutucusuna yerleştirin.

Şekil M

Bakım ve koruma

Kendi kendini temizleme

DIKKAT

Çalışma tamamlandığında, cihazı temizleme istasyonuna yerleştirin ve kendi kendini temizleme işlemini başlatın. Temizleme istasyonundaki zemin başlığını, istasyona ayrıca su dökererek değil, yalnızca otomatik kendi kendini temizleme işlemini kullanarak temizleyin. Cihazı veya zemin başlığını akan su altında veya basınçlı duş başlığı altında temizlemeyin, aksi takdirde su girebilir.

Not

LED ekranda "Dolu depo" uyarısı gösterildiği ve kirli su deposu boşaltılmadığı sürece, kendi kendini temizleme işlemi başlatılamaz.

1. Kirli su deposunu boşaltın ve durulayın (bkz. *Kirli su deposunun boşaltılması*).

2. Temiz su tankını, deterjan içermeyen 200 ml temiz su ile doldurun (bkz. *Temiz su deposunu doldurma*).

Şekil F

3. Cihazı şarj ve temizleme istasyonuna geri koyun. (Şarj ve temizleme istasyonunun açık olması gerekir).

Kendi kendini temizleme işlemini başlatmak için iki mod anahtarı düğmesine birlikte basın. Kendi kendini temizleme 80 saniye sürer.

Şekil L

4. Kendi kendini temizleme işlemi tamamlandığında, kirli su haznesini boşaltıp durulayın, kuruduktan sonra tekrar takın (bkz. *Kirli su deposunun boşaltılması*).

Not

Kendi kendini temizleme işlemini durdurmak için, iki mod değiştirme düğmesine aynı anda basın veya AÇMA/KAPAMA düğmesine basın.

Kirli su deposunun boşaltılması

DIKKAT

Uzun süreli kullanım nedeniyle tıkanmayı önlemek için filtreleri düzenli olarak temizleyin.

Daha iyi bir temizleme performansı için filtrenin 2-3 ayda bir değiştirilmesi önerilir.

Filtre ve kirli su deposunun uygun şekilde oturmasını ve cihaz performansını sağlamak için yalnızca KÄRCHER filtresi kullanın.

Kirli su deposunun çıkarılması ve boşaltılması hakkında bilgi için bkz. *Kirli su deposunun boşaltılması*.

1. Kapağı kirli su deposundan sökün.

Şekil K

2. Kirli su deposunu ve kapağı musluk suyu ve temizleme fırçası ile temizleyin.

Şekil N

3. Alternatif olarak, kirli su deposu bulaşık makinesinde temizlenebilir.

4. Düz pileli filtreyi ve sünger filtreyi kirli su deposu kapağından çıkarın.

5. Düz pileli filtreyi ve sünger filtreyi akan su altında temizleyin ve tamamen kurutun, ardından kirli su tankına geri takın.

Şekil O

Zemin başlığının temizlenmesi

DIKKAT

Silindirin çamaşır makinesinde temizlenmesinden veya çamaşır kurutma makinesi kullanılımsından kaynaklanan hasar

Mikrofiberlerde hasar

Silindiri çamaşır makinesinde temizlemeyin.

Silindiri çamaşır kurutma makinesinde kurutmayın.

Not

Ağır kirlenme durumunda veya emme başlığına taş veya kıymık gibi parçalar girerse, temizlenmesi gerekecektir. Cihaz çalışırken bu parçalar tıktırı sesi çıkaracak veya tıkanmaya yol açacaktır.

1. AÇMA / KAPAMA düğmesine basın.

Cihaz kapanmadan önce 5 saniye boyunca vakumlama yapar ve ardından tamamen kapanır.

2. Zemin başlığına basın ve üst gövdeyi dik konuma itin.

3. Her iki taraftaki zemin başlığı açma kapaklarını birbirine doğru bastırarak zemin başlığı kapağını çıkarın.

Şekil P

4. Temizleme silindiri kilit düğmesini saat yönünün tersine çevirin ve silindiri dışarı çekin.

Şekil Q

5. Temizleme silindirini akan su altında temizleyin. Saç veya diğer kalıntılar karışmışsa, lütfen temizleme fırçası yardımıyla çıkarın.

Şekil R

6. Silindiri kuruması için park istasyonundaki saklama tutucusuna yerleştirin.

Şekil M

7. Zemin başlığı kapağında kalıntı varsa, akan su altında durulayın.

Şekil S

8. Zemin başlığının içinde pislik varsa, zemin başlığının içini ve emme borusunu bir kağıt mendil veya temizleme fırçası kullanarak temizleyin.

Şekil T

9. Temizleme silindirini takmak için silindiri sağ tekerleğe miline yerleştirin ve yan düğmeyi saat yönünde çevirin. Tıklama sesi duyulana kadar çevirin; bu, silindirin kilitlendiğini gösterir.

Şekil U

10. Zemin başlığı kapağını duyulacak şekilde yerine oturana kadar aşağı bastırın.

Şekil V

Şarj ve temizlik istasyonunun temizlenmesi

DIKKAT

Şarj ve temizleme istasyonunu akan su altında durulamayın.

1. Şarj ve temizleme istasyonunda kalıntı varsa, şarj pimlerine dikkat ederek ıslak bir bezle silin.

Temizlik ve bakım maddeleri

DIKKAT

Uygun olmayan temizlik ve bakım ürünlerinin kullanılması

Uygun olmayan temizlik ve bakım ürünlerinin kullanılması cihaza zarar verebilir ve garanti kapsamının dışında kalmasına neden olabilir.

Yalnızca KÄRCHER temizleme maddeleri kullanın.

Doğru dozaja dikkat edin.

Not

Gerektiği üzere zemin temizliği için KÄRCHER temizlik veya bakım ürünlerini kullanın.

- Deterjan veya bakım maddelerinin miktarını ayarlar-ken üreticinin dozaj miktarı önerilerine uyun.
- Köpürmeyi önlemek için, temiz su deposunu önce suyla doldurun ve ardından deterjan veya bakım maddesini ekleyin.
- Deponun taşmasını önlemek için, suyla doldururken deterjan veya bakım maddesi için yeterli boşluk bırak-
tığınızdan emin olun.

Pili değiştirme

Pil hasar görmüşse, yeni bir pil takımı satın almak için KÄRCHER servisine başvurun ve eskisini değiştirin.

DIKKAT

*Pil takımının etrafına sarılmış koruyucu folyoyu çıkar-
mayın.*

*Pil takımını değiştirirken, cihazın şarj ve temizleme is-
tasyonuyla bağlantısının kesildiğinden ve kapalı oldu-
ğundan emin olun.*

*Pil takımını değiştirirken, yüksek sıcaklık ve aşırı nemli
ortamlardan kaçının ve yeni pil takımını ıslak ellerle tak-
mayın.*

1. Cihazın şarj ve temizleme istasyonuyla bağlantısı-
nın kesildiğinden ve kapalı olduğundan emin olun.
2. Pil takımı kapağındaki 6 vidayı bir tornavida ile sö-
kün.
Şekil W
3. Pil takımını pil bölmesinden çıkarın ve iki terminali
çıkartın.
Şekil X
4. İki terminali bağlayın ve pili pil bölümüne yerleştirin.
Şekil Y
5. Pil takımını kapağını sabitlemek için 6 vidayı vidala-
yın.
Şekil Z

Sorun giderme kılavuzu

Arızalar genellikle aşağıdaki genel bakıştan yararlanı-
rak kendi kendinize giderebileceğiniz basit nedenlere
dayanır. Şüpheye düşüğünüzde veya burada belirtil-
meyen arızalarda lütfen yetkili Müşteri Hizmetleri ile il-
tişime geçin.

Not

Arıza giderilene kadar cihaz çalışmaya devam edemez.

Hata	Nedeni	Hatanın giderilmesi
Cihaz çalışmaz	Pil boş.	1. Şarj ve temizleme istasyonunu güç kayna- ğına bağlayın ve cihazı şarj ve temizleme istasyonuna geri koyun.
	Kirli su deposu dolu.	1. Kirli su deposunu çıkarın ve boşaltın (bkz. <i>Kirli su deposunun boşaltılması</i>). 2. Kirli su deposunun düzgün takıldığından emin olun.
Emiş gücü azalır	Filtre tıkalı.	1. Düz pileli filtreyi ve sünger filtreyi temizle- yin (bkz. <i>Kirli su deposunun boşaltılması</i>).
	Emme borusu tıkalı.	1. Zemin başlığının içindeki emme girişini ve emme borusunu temizleyin (bkz. <i>Zemin başlığının temizlenmesi</i>).
Cihaz açıldıktan sonra si- lindir kuru	Temiz su deposu boş veya eksik.	1. Temiz su deposunu doldurun. 2. Temiz su deposunun düzgün takıldığından emin olun.
	Silindirin nemlenmesi için zamana ihtiya- cı vardır.	1. Cihazı bir süre çalıştırmaya devam edin.
	Geçerli mod kuru moddur. Kuru modda, silindir üzerine su püskürtülmez.	1. Modu standart/Güç moduna değiştirmek için mod değiştirme düğmelerine basın.
Hava çıkışından su çıkı- yor	Cihaz yere yatırılmış veya ciddi şekilde sarsılmıştır.	1. Düz pileli filtreyi ve sünger filtreyi çıkarın ve tamamen kurutun.
	Filtreler yıkandı ve kurutulmadan monte edildi.	1. Düz pileli filtreyi ve sünger filtreyi çıkarın ve tamamen kurutun.

Hata	Nedeni	Hatanın giderilmesi
Kendi kendini temizleme çalışmıyor	Kirli su deposu dolu.	1. Kirli su deposunu çıkarın ve boşaltın. 2. Kirli su deposunun düzgün takıldığından emin olun.
	Silindir veya emme borusu tıkalı.	1. Zemin başlığı kapağını çıkarın. 2. Temizleme silindiri üzerindeki saçları veya büyük ve/veya hacimli nesnelere çıkarın. 3. Temizleme silindirini çıkarın ve emme borusunu temizleyin (bkz. <i>Zemin başlığının temizlenmesi</i>).
	Cihaz ile şarj ve temizleme istasyonu arasındaki bağlantı kötü. Ya da şarj ve temizleme istasyonu güç kaynağına bağlı değil.	1. Şarj ve temizleme istasyonunun açık olduğundan emin olun. 2. Cihazın şarj ve temizleme istasyonuna düzgün şekilde yerleştirildiğinden emin olun. Pil göstergesi yeşil yanıp sönmelidir.
	Pil seviyesi kendi kendini temizleme için yeterli değil.	1. Makinenin kendi kendini temizleme için yeterli olana kadar şarj olmasını bekleyin ve iki mod değiştirme düğmesine aynı anda basın.
Pil şarj olmuyor	Cihaz ile şarj ve temizleme istasyonu arasındaki bağlantı kötü. Ya da şarj ve temizleme istasyonu güç kaynağına bağlı değil.	1. Şarj ve temizleme istasyonunun açık olduğundan emin olun. 2. Cihazın şarj ve temizleme istasyonuna düzgün şekilde yerleştirildiğinden emin olun.
Şarj işlemi çok yavaş	Pil sıcaklığı çok yüksek.	1. Cihazı şarj ve temizleme istasyonundan çıkarın. 2. Pilin soğumasını bekleyin ve tekrar şarj edin.

Garanti

Her ülkede yetkili distribütörümüz tarafından verilmiş garanti şartları geçerlidir. Garanti süresi içerisinde cihazınızda oluşabilecek hasarları, üretim veya malzeme hatasından kaynaklanıyorsa ücretsiz olarak gideriyoruz. Garanti durumunda satış faturası ile satıcınıza veya size en yakın yetkili servise başvurun. (Adres için bkz. Arka sayfa)

Daha ayrıntılı garanti bilgilerinizi (varsa) yerel Kärcher web sitenizin servis bölümünde "İndirilenilen Dokümanlar" altında bulabilirsiniz.

Teknik bilgiler

		KFL 1	FCV 2	FCV 3
Elektrik bağlantısı				
Gerilim	V	100 - 240	100 - 240	100 - 240
Faz	~	1	1	1
Frekans	Hz	50 - 60	50 - 60	50 - 60
Koruma türü		IPX4	IPX4	IPX4
Cihaz koruma sınıfı		III	III	III
Cihazın nominal gücü	W	160	160	160
Pilin nominal gerilimi ve kapasitesi	V/Ah	21,6 / 2,0	21,6 / 2,0	21,6 / 2,5
Akü tipi		Li-lyon	Li-lyon	Li-lyon
Pil tamamen şarj edildiğinde maksimum çalışma süresi	min	≤ 25	≤ 25	≤ 30

KFL 1 FCV 2 FCV 3

Akü boşken şarj süresi	h	2,5	2,5	3
Şarj aletinin çıkış gerilimi	V	27	27	27
Şarj aleti çıkış akımı	A	0,8	0,8	0,8

Cihaz performans verileri

Dakika başına silindir dönüşleri	U/dk	~ 430	~ 430	~ 430
----------------------------------	------	-------	-------	-------

Dolum miktarı

Temiz su deposu hacmi	ml	500	800	800
Kirli su deposu kapasitesi	ml	425	425	425

Boyutlar ve ağırlıklar

Kablo uzunluğu	m	1,5	1,5	1,5
Ağırlık (aksesuarlar ve temizleme sıvısı olmadan)	kg	4	4	4
Uzunluk	mm	351	351	351
Genişlik	mm	270	270	270
Yükseklik	mm	1130	1130	1130

Teknik değişiklik hakkı saklıdır.

Innehåll

Avsedd användning.....	65
Miljöskydd	65
Tillbehör och reservdelar.....	65

Leveransens omfattning	65
Garanti	65
Säkerhetsinformation	65
Symboler på enheten	66
Beskrivning av maskinen	66
Montering	67
Idrifttagning	67
Drift	67
Skötsel och underhåll	69
Felsökningsguide	70
Garanti	71
Tekniska data	71

Avsedd användning

Använd golvrengöringsmedlet uteslutande för rengöring av hårda golv i ditt privata hushåll och endast på vattentåta hårda golv och mattor med kort lugg. Rengör inte vattenkänsliga golvbeläggningar som t.ex. obehandlade korkgolv, eftersom fukten kan tränga in och skada golvet. Enheten är lämplig för rengöring av PVC, linoleum, kakel, sten, oljad och waxad parkett, laminat samt alla vattenbeständiga golvbeläggningar.

Miljöskydd



Förpackningsmaterialen kan återvinnas. Avfallshandera förpackningar på ett miljövänligt sätt.



Elektriska och elektroniska maskiner innehåller värdefulla återvinningsbara material och ofta komponenter såsom engångsbatterier, uppladdningsbara batterier och olja som vid felaktig användning eller felaktig avfallshantering kan utgöra en potentiell fara för människors hälsa och för miljön. Dessa komponenter är dock nödvändiga för korrekt drift av maskinen. Maskiner som märks med denna symbol får inte kastas i hushållssoptorna.

Information om ämnen (REACH)

Aktuell information om innehållet finns på: www.kaercher.de/REACH

Tillbehör och reservdelar

Använd endast originaltillbehör och originalreservdelar, så att en säker och störningsfri drift av maskinen är garanterad.

Information om tillbehör och reservdelar finns på www.kaercher.com.

Leveransens omfattning

Maskinens leveransomfattning är avbildad på förpackningen. Kontrollera att innehållet i leveransen är fullständigt. Kontakta din försäljare om något tillbehör saknas eller om det finns transportskador.

Garanti

I respektive land gäller de garantivillkor som publicerats av våra auktoriserade distributörer. Eventuella fel på maskinen repareras utan kostnad inom garantitiden, under förutsättning att de orsakats av ett material- eller tillverkningsfel. Vid frågor som gäller garantin ska du vända dig med kvitto till inköpsstället eller närmaste auktoriserade kundtjänst.

(Se baksidan för adress)

Ytterligare garantiinformation (om tillgänglig) finns i servicemrådet på din lokala Kärcher-webbplats under "Nedladdningar".

Säkerhetsinformation

Läs igenom den här säkerhetsinformationen och den här bruksanvisningen i original innan du använder maskinen för första gången. Följ anvisningarna. Spara bruksanvisningen i original för senare bruk eller för nästa ägare.

- Förutom anvisningarna i bruksanvisningen ska lagstiftarens allmänna säkerhets- och skyddsföreskrifter följas.
- Varnings- och informationsskyltar på maskinen innehåller viktig information för en riskfri drift.

Riskenivåer

⚠ FARA

- Varnar om en omedelbart överhängande fara som kan leda till svåra personskador eller dödsfall.

⚠ VARNING

- Varnar om en möjlig farlig situation som kan leda till svåra personskador eller dödsfall.

⚠ FÖRSIKTIGHET

- Varnar om en möjlig farlig situation som kan leda till lättare personskador.

OBSERVERA

- Varnar om en möjlig farlig situation som kan leda till materiella skador.

Elektriska komponenter

⚠ **VARNING** • Ersätt omedelbart en skadad laddnings- och rengöringsstation med en originaldel.

- Maskinen innehåller elektriska komponenter. Rengör varken maskinen eller toppen eller botten av golvhuvudet under rinnande vatten eller under ett duschhuvud, annars kan vatten tränga in. • Anslut bara enheten till ett eluttag som installerats av en elektriker enligt IEC 60364-1.

⚠ **FÖRSIKTIGHET** • Maskinen får bara repareras av en auktoriserad kundservice. • Kontrollera om enheten och tillbehören, framför allt strömkabeln och förlängningskabeln, är i felfritt skick och säkra att använda före varje användningstillfälle. Vid skador, dra ut nätkontakten och använd inte enheten.

Säkerhetsanvisningar för laddnings- och rengöringsstation

⚠ **FARA** • Anslut bara maskinen till växelström. Spänningen som anges på typskylten måste överensstämma med spänningen från strömkällan. • Av säkerhetsskäl rekommenderar vi att maskinen alltid drivs via en jordfelsbrytare (max. 30 mA). • Ta aldrig tag i nätkontakten eller eluttaget med fuktiga händer. • Skada inte nätanlutningskabeln genom att köra över den, klämma den eller dra den över vassa kanter.

⚠ **VARNING** • Anslut bara enheten till ett eluttag som installerats av en elektriker enligt IEC 60364-1.

- Kontrollera att nätspänningen överensstämmer med den spänning som anges på laddnings- och rengöringsstationens typskylt. • Maskinen innehåller elektriska komponenter och får aldrig rengöras under rinnande vatten. • Kortslutningsrisk. Håll undan ledande föremål (t ex skruvmejslar eller liknande) från laddningskontaktarna. • Risk för kortslutning. Rengör endast laddkontaktarna på laddnings- och rengöringsstationen med en torr trasa. • Ladda endast enheten med den medföljande originalstationen för laddning eller rengöring eller med en laddnings- och rengöringsstation som godkänts

av KÄRCHER. ● **Explosionsrisk!** Ladda aldrig inte upp laddningsbara batterier. ● Kontrollera före varje användningstillfälle att nätkabeln inte är skadad. Använd inte en skadad nätkabel. Du kan få en lämplig ersättning från KÄRCHER eller någon av våra servicepartners.

OBSERVERA ● Använd endast laddnings- och rengöringsstationen inomhus. ● Placera inte laddnings- och rengöringsstationen i närheten av värmekällor, t.ex. värmeelement. ● Förvara endast laddnings- och rengöringsstationen inomhus på en sval och torr plats. ● Ladda enheten minst en gång i månaden för att undvika djupurladdning av batteriet. ● Stäng av laddnings- och rengöringsstationen före allt skötsel- och underhållsarbete.

Batteri

⚠ FARA ● Utsätt inte det uppladdningsbara batteriet för starkt solsken, värme eller eld.

⚠ VARNING ● Ladda endast enheten med den medföljande originalstationen eller med en laddnings- och rengöringsstation som godkänts av KÄRCHER. Använd följande station:

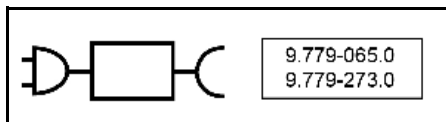

⚠ VARNING ● **Kortslutningsrisk.** Öppna inte batteriet. Dessutom kan irriterande ångor eller frätande vätskor läcka ut. ● Ladda maskinen endast vid en omgivningstemperatur på 10 °C – 40 °C.

OBSERVERA ● **Kortslutningsrisk.** Skydda batteriets och maskinens kontakter mot metalldelar. ● Maskinen innehåller batterier som endast kan bytas ut av en specialist.

Säker hantering

⚠ FARA ● **Kvänningsrisk.** Håll förpackningsfolier utom räckhåll för barn.

⚠ VARNING ● Använd endast maskinen enligt bestämmelserna. Ta hänsyn till lokala förhållanden när du arbetar med maskinen och var försiktig när folk befinner sig i närheten, framför allt barn. ● Följ de tillämpliga säkerhetsföreskrifterna inom farliga områden (t.ex. på bensinstationer). Använd aldrig maskinen i utrymmen där det föreligger explosionsrisk. ● Barn och personer som inte kan innehålla i denna bruksanvisning får inte använda maskinen. Det kan finnas lokala föreskrifter som höjer den lägsta tillåtna åldern för användaren. ● Apparaten får inte användas av barn eller personer med nedsatt fysisk, sensorisk eller mental förmåga, eller personer som inte har kunskap om dessa anvisningar. ● Personer med nedsatta fysiska, sensoriska eller mentala förmågor eller med bristande erfarenhet och kunskap får endast använda maskinen om de befinner sig under kompetent uppsikt, eller har instruerats av en person som ansvarar för deras säkerhet och hur maskinen används på ett säkert sätt, och om de har förstått de risker som är förknippade med användningen av maskinen. ● Barn får inte leka med den här maskinen. ● Håll uppsikt över barn för att vara säker på att de inte leker med maskinen. ● Håll apparaten utom räckhåll för barn när den är ansluten till elnätet eller när den svalnar. ● Barn får rengöra och underhålla maskinen om de hålls under uppsikt. ● Skydda anslutningskabeln mot värme,

vassa kanter, olja och rörliga komponenter. ● Håll alla kroppsdelar (t.ex. fingrar, hår) borta från den roterande rengöringsvalsen. ● Risk för personskador på grund av spetsiga föremål (t.ex. stickor). Skydda händerna när du rengör golvhuvudet.

⚠ FÖRSIKTIGHET ● Använd inte maskinen om den just har fallit ned, har synliga skador eller är otät. ● Använd och förvara bara maskinen enligt beskrivningen och bilderna. ● Olyckor eller skador om maskinen tipsar. Kontrollera att maskinen står stadigt innan du påbörjar arbeten med eller vid maskinen. ● Lämna aldrig maskinen obevakad medan den är i drift.

OBSERVERA ● **Risk för maskinskador!** Håll aldrig lösningsmedel, vätskor som innehåller lösningsmedel eller utspädda syror (t.ex. rengöringsmedel, bensin, förtunning och aceton) i vattentanken. ● Slå endast på apparaten när färskvattentanken och smutsvattentanken är installerade. ● Plocka inte upp några vassa eller stora föremål, t.ex. skärvar, stenar eller delar av leksaker. ● Fyll inte på ättiksyra, avkalkningsmedel, eteriska oljor eller liknande i färskvattentanken. Var också försiktig så att apparaten suger upp sådan ämnen. ● Använd endast apparaten på hårda golv med en vattenfäst beläggning, t.ex. lackerad parkett, emaljerade klinker eller linoleum. ● Kör inte apparaten över golvgallret på konvektorelement. Apparaten kan inte suga upp vatten när den står över gallret. ● Stäng av apparaten vid längre pauser och efter användning med huvudströmbrytaren/apparatens strömbrytare och dra ut laddarens nätkontakt. ● Maskinen får inte användas vid temperaturer under 0 °C. ● Skydda maskinen mot regn. Förvara inte maskinen utomhus. ● Vid laddning av batteriet får enhet endast laddas med laddningsstationen 9.779-065.0 / 9.779-273.0.

Symboler på enheten

	Varningen om att inte lägga enheten platt finns på enhetens baksida.
	Varningen om att inte skölja golvmunstycket under rinnande vatten finns på ovsidan av golvmunstycket.
	Varningen om att inte skölja laddnings- och rengöringsstationen under rinnande vatten finns på ovsidan av laddnings- och rengöringsstationen.

Beskrivning av maskinen

Se grafiksidan för illustrationer.

Bild A

- ① LED-display
- ② PÅ-/AV-knapp
- ③ Knappar för lägesväxling
- ④ Handtag

- ⑤ Handtagets rör
- ⑥ Färskvattentank
- ⑦ Utbytbart batteriskydd
- ⑧ Platt veckat filter
- ⑨ Svampfilter
- ⑩ Lock till smutsvattentank
- ⑪ Smutsvattentankens frigöringsknapp
- ⑫ Handtag till smutsvattentank
- ⑬ Smutsvattentank
- ⑭ Golvmunstyckslocket frigöringsknapp
- ⑮ Lock till golvmunstycke
- ⑯ Rengöringsvals
- ⑰ Förvaring av rengöringsvals
- ⑱ Laddnings- och rengöringsstation
- ⑲ Förvaring av rengöringsborste
- ⑳ Rengöringsborste
- ㉑ * Rengöringsmedel RM 536 (30 ml)
- ㉒ * Rengöringsmedel RM 538N (500 ml)
- ㉓ * Rengöringsmedel RM 536 (500 ml)
- ㉔ * Rengöringsmedel RM 537 (500 ml)
- ㉕ * Specialrulle, t.ex. stenrulle

* valfritt

Montering

KÄRCHER Home & Garden-app

Med KÄRCHER Home & Garden-appen kan du dra nytta av följande fördelar när du använder din enhet:

- Tillämpningstips och expertkunskap
- Produktinformation, översikt över tillbehör och bruksanvisningar
- Support- och servicekontakt
- Onlinebutik – exklusiva erbjudanden och mycket mer

Skanna koden på förpackningen eller ladda ner KÄRCHER Home & Garden-appen från din appbutik och registrera din produkt på ett smidigt sätt.

Montera enheten

- 1 Koppla ihop handtaget, handtagsröret och basenheten tills de hörbart klickar på plats.

Hänvisning

Om produkten måste returneras ska du först lossa handtaget. Tryck på fjädern för att lossa handtaget med ett verktyg (t.ex. en skruvmejsel) och lyft av det lossade handtaget från enheten.

Bild B

Laddning

Laddningsprocess

1. Anslut laddnings- och rengöringsstationens laddningskabel till uttaget.

2. Placera enheten i laddnings- och rengöringsstationen. LED-displayen visar batteriets aktuella laddningsstatus.

Bild C

Batteriet för FCV 3 är fulladdat efter 3 timmar. Batteriet för KFL 1 och FCV 2 är fulladdat efter 2,5 timmar.

Fylla färskvattentanken

1. Lossa färskvattentanken från enheten genom att vrida tanken moturs.

Bild D

2. Skruva loss tanklocket.

Bild F

3. Fyll färskvattentanken med kallt eller ljummet kranvatten.

4. Fyll på Kärcher-rengöringsmedel i färskvattentanken.

OBSERVERA

Överdoser eller underdosering av rengörings- eller skötsemedlet leder till dåligt rengöringsresultat.

Följ doseringsanvisningarna för rengörings- eller skötsemedlet.

5. Stäng tanklocket.
6. Vrid fast färskvattentanken medurs på enheten. Färskvattentanken måste sitta ordentligt fast på enheten.

Bild D

Drift

Allmän information om drift

OBSERVERA

Fukt

Skador på känsliga golv

Kontrollera på ett dolt ställe att golvet är vattenbeständigt innan du använder apparaten.

Rengör aldrig vattenkänsliga golvbeläggningar som t.ex. obehandlade korggolv (fukt kan tränga in och skada golvet).

OBSERVERA

Innan du påbörjar arbetet ska du ta bort alla föremål som t.ex. skärvar, småsten, skruvar eller leksaksdelar från golvet för att undvika att golvet skadas (t.ex. repas).

Hänvisning

- För att undvika strimmar, testa först maskinen på känsliga ytor, t.ex. trä eller stengods, på ett ställe som inte syns så väl.
- Stanna inte på en plats, utan var alltid i rörelse under rengöringen.
- Observera instruktionerna från golvbeläggningens tillverkare.







Hänvisning

Arbeta bakåt i riktning mot dörren så att fotspår inte uppstå det nytorkade golvet.

- Håll enheten i handtaget i en vinkel på ca 60 grader.
- Rengör golvet genom att föra enheten fram och tillbaka med samma hastighet som när du dammsuger.
- Om golvet är särskilt smutsigt kan du låta enheten glida långsamt över golvet.

LED-displayen på enheten visar information om rengöringslägen, arbetsstatus och felmeddelanden.

Bild E

Indikator	Ikön	Förklaring
Batteri		Blinkande grönt: Laddning på gång Grönt: 100 %–30 % Orange: 30 %–10 % Blinkande rött: 10 %–0 %
Rengöringslägen		Torriläge: Lämpligt för att suga upp stora mängder vatten eller för användning på mattor.
		Standardläge: Rengör golvet med standardmässigt vattenflöde och sugkraft.
		Power-läge (tillgängligt för FCV 3): Rengör golvet effektivt med maximalt vattenflöde och sugkraft.
		Tre lägeslampor växlar i en cykel som anger att självrengöringen pågår. Du kan starta självrengöring genom att trycka på de två knapparna för lägesväxling samtidigt.
Varningar och fel		Full tank: Smutsvattentanken är full. Töm eller sätt tillbaka smutsvattentanken (se <i>Tömma smutsvattentanken</i>).
		Blockeringsfel: Rengöringsvalsen är blockerad. Ställ enheten upprätt och ta bort skräp från rengöringsvalsen (se <i>Rengöra golvmunstycket</i>).

Start av drift

OBSERVERA

Risk för skador på grund av okontrollerad rörelse
Rengöringsvalsen börjar rotera så snart rengöringen påbörjas.

Håll i handtaget ordentligt för att förhindra att enheten rör sig iväg på egen hand.

1. Ställ dig på fotavtrycket på golvmunstycket och dra överdelen mot dig. Tryck på PÅ/AV-knappen.

Bild G

2. För enheten fram och tillbaka tills valsen är tillräckligt fuktad.

Ställa in rengöringslägen

När enheten slås på går den som standard in i standardläge. Växla mellan rengöringslägena genom att trycka på knapparna för lägesväxling.

Hänvisning

Torriläget är avsett för att suga upp vätskor och för användning på hårda golv eller mattor (låg lugghöjd) utan vatten. Det kan inte jämföras med en riktig dammsugare.

Batteriets drifttid

Batteriets drifttid visas i batteriikonen på displayen. Batteriikonen ändras i takt med batteriets procent.

- Batteriikon – grön: 100 %–30 %
- Batteriikon – orange: 30 %–10 %

- Batteriikon – blinkar rött: 10 %–0 %
Innan batteriet laddas ur körs enheten i fem sekunder och stängs sedan av helt och hållet.

Tömma smutsvattentanken

Om smutsvattentanken är full visas varningen "Full tank" på LED-displayen.

1. Tryck på PÅ/AV-knappen.
2. Trampa på golvmunstycket och för överdelen till upprätt position.
Bild I
3. Ta bort smutsvattentanken genom att hålla i smutsvattentankens handtag och trycka på frigöringsknappen.
Bild J
4. Håll i tanken med ena handen och dra ut topplocket med den andra handen. Töm smutsvattentanken och skölj den.
Bild K
5. Skjut fast smutsvattentanken på enheten tills den hörbart klickar på plats. Smutsvattentanken måste sitta ordentligt fast på enheten.

Fylla på rengöringsvätska

Om färskvattentanken är tom fyller du på den (se *Fylla färskvattentanken*).

Pausa och avsluta driften

OBSERVERA

Materialskador på grund av fukt

Fuktvalsen kan orsaka fuktskador på känsliga golv. När du tar längre pauser ska du placera enheten på parkeringsstationen för att undvika skador från fuktvalsen på känsliga golv.

1. Tryck på PÅ/AV-knappen. Innan enheten stängs av körs den i fem sekunder och stängs sedan av helt och hållet.
2. Trampa på golvmunstycket och för överdelen till upprätt position.
Bild I

3. Placera enheten i laddnings- och rengöringsstationen.
Bild C

4. Rengör maskinen (se *Skötsel och underhåll*).

OBSERVERA

Fastsittande smuts

Fastsittande smuts kan skada apparaten på sikt.

Vi rekommenderar att apparaten rengörs fullständigt efter varje användning.

Förvaring av enheten

OBSERVERA

Luktutveckling på grund av vätskor i enheten

Obehaglig lukt kan uppstå om enheten innehåller vätskor/fuktig smuts vid förvaring.

Töm färsk- och smutsvattentanken helt innan du ställer undan enheten.

*Använd rengöringsborsten för att ta bort hår och smuts-partiklar från sugkanalen och insidan av golvmunstycket (se *Rengöra golvmunstycket*).*

Låt den rengjorda valsen lufttorka, t.ex. på enheten som är monterad på parkeringsstationen. Placera inte den våta valsen i ett stängt skåp för att torka.

1. Flytta enheten till ett torrt rum.
2. Placera enheten i laddnings- och rengöringsstationen för att ladda.

Bild C

- Placera den rengjorda valsen på förvaringshållaren för att torka.

Bild M

Skötsel och underhåll

Självrengöring

OBSERVERA

När arbetet är klart ska du placera enheten i rengöringsstationen och starta självrengöringsprocessen. Rengör golvhuvudet i rengöringsstationen endast genom att använda den automatiska självrengöringsprocessen och inte genom att hålla vatten i stationen separat. Rengör inte enheten eller golvhuvudet under rinnande vatten eller under en duschstråle, eftersom vatten då kan tränga in i enheten.

Hänvisning

Så länge varningssymbolen "Full tank" visas på LED-displayen och smutsvattentanken inte har tömts kan självrengöringsprocessen inte startas.

- Töm smutsvattentanken och sätt tillbaka den (se *Tömma smutsvattentanken*).

- Fyll färskvattentanken med 200 ml färskvatten utan rengöringsmedel (se *Fylla färskvattentanken*).

Bild F

- Sätt tillbaka enheten i laddnings- och rengöringsstationen. (Laddnings- och rengöringsstationen måste vara påslagen).

Tryck samtidigt på de två knapparna för lägesväxling för att starta självrengöringsprocessen. Självrengöringen varar i 80 sekunder.

Bild L

- När självrengöringsprocessen är klar ska du tömma och skölja smutsvattentanken. När den torkat sätter du tillbaka smutsvattentanken (se *Tömma smutsvattentanken*).

Hänvisning

För att stoppa självrengöringsprocessen trycker du på de två knapparna för lägesväxling igen eller på PÅ/AV-knappen.

Rengöra smutsvattentanken

OBSERVERA

Rengör filtren regelbundet för att förhindra blockering på grund av långvarig användning. För bättre rengöring rekommenderar vi att du byter ut filtret varannan till var tredje månad.

Använd endast KÄRCHER-filtre för att säkerställa korrekt passform mellan filter och smutsvattentank och för att säkerställa enhetens prestanda.

Information om hur du tar bort och tömmer smutsvattentanken finns i *Tömma smutsvattentanken*.

- Ta bort locket från smutsvattentanken.

Bild K

- Rengör smutsvattentanken och locket med kranvatten och en rengöringsborste.

Bild N

- Du kan också diska smutsvattentanken i diskmaskinen.
- Ta ut det platta veckade filtret och svampfiltret från smutsvattentankens lock.
- Rengör det platta veckade filtret och svampfiltret under rinnande vatten, torka dem helt och sätt sedan tillbaka dem i smutsvattentanken.

Bild O

Rengöra golvmunstycket

OBSERVERA

Skada på grund av rengöring av valsen i tvättmaskinen eller användning av en torktumlare

Skador på mikrofibrerna

Rengör inte valsen i tvättmaskinen.

Torka inte valsen i en torktumlare.

Hänvisning

Vid kraftig nedsmutsning eller om delar som stenar eller flisor hamnar i sughuvudet måste det rengöras. När enheten är i drift orsakar dessa delar ett skramlande ljud eller blockerar enheten.

- Tryck på PÅ/AV-knappen.

Innan enheten stängs av körs den i fem sekunder och stängs sedan av helt och hållet.

- Trampa på golvmunstycket och för överdelen till upprätt position.

- Tryck golvmunstyckets båda frigöringslock till vänster och höger mot varandra och ta bort golvmunstyckets lock.

Bild P

- Vrid rengöringsvalsens upplåsningsknapp moturs och dra ut rengöringsvalsens.

Bild Q

- Rengör rengöringsvalsens under rinnande vatten. Om hår eller annat skräp har trasslat in sig kan du ta bort det med hjälp av rengöringsborsten.

Bild R

- Placera den rengjorda valsen på parkeringsstationen för att torka.

Bild M

- Om det finns skräp på golvmunstyckslocket sköljer du det under rinnande vatten.

Bild S

- Om det finns skräp inuti golvmunstycket ska du rengöra insidan av golvmunstycket och sugkanalen med en pappersnäsduk eller rengöringsborsten.

Bild T

- För att montera rengöringsvalsens sätter du rengöringsvalsens på den högra hjulaxeln och vrider sidoknappen medurs tills du hör ett klick. Då är rengöringsvalsens fastlåst.

Bild U

- Tryck ner locket till golvmunstycket tills det hörbart klickar på plats.

Bild V

Rengöra laddnings- och rengöringsstationen

OBSERVERA

Skölj inte laddnings- och rengöringsstationen under rinnande vatten.

- Om det finns skräp på laddnings- och rengöringsstationen ska du torka av det med en våt trasa och undvika laddningsstiften.

Rengörings- och skötselmedel

OBSERVERA

Användning av olämpliga rengöringsmedel och vårdprodukter

Användning av olämpliga rengöringsmedel och vårdprodukter kan skada apparaten. Garantin omfattar inte sådan användning.

Använd endast KÄRCHER rengöringsmedel.

Följ alltid korrekt dosering.

Hänvisning

Använd KÄRCHER rengöringsmedel eller vårdprodukter efter behov.

- Följ tillverkarens rekommendationer för doseringsmängd vid dosering av rengörings- eller skötselmedel.
- För att undvika skumbildning ska du först fylla färskvattentanken med vatten och sedan tillsätta rengörings- eller skötselmedel.
- För att förhindra att tanken svämmar över ska du se till att lämna tillräckligt med utrymme för rengörings- eller skötselmedlet när du fyller på vatten.

Byta ut batteriet

Om batteriet är skadat ska du kontakta KÄRCHER:s service för att köpa ett nytt batteripaket och byta ut det gamla.

OBSERVERA

Ta inte bort skyddsfolien som omsluter batteripaketet. När du byter batteripaketet ska du se till att enheten är bortkopplad från laddnings- och rengöringsstationen och avstängd.

När du byter ut batteripaketet ska du undvika miljöer med hög temperatur och hög luftfuktighet och inte sätta i det nya batteripaketet med våta händer.

1. Ta bort enheten från laddnings- och rengöringsstationen och se till att enheten är avstängd.
2. Lossa de sex skruvarna på batteripaketets skydd med en skruvmejsel.
Bild W
3. Ta ut batteripaketet ur batterifacket och koppla från de två polerna.
Bild X
4. Anslut de två polerna och sätt in batteriet i batterifacket.
Bild Y
5. Skruva fast de sex skruvarna för att fästa batteripaketets skydd.
Bild Z

Felsökningsguide

Störningar har ofta enkla orsaker som du själv kan åtgärda med hjälp av följande översikt. Vid tveksamhet, eller vid fel som inte nämns här, ska du kontakta din auktoriserade kundtjänst.

Hänvisning

Enheter kan inte fortsätta att fungera förrän felet har åtgärdats.

Fel	Orsak	Åtgärd
Enheter fungerar inte	Batteriet är urladdat.	1. Anslut laddnings- och rengöringsstationen till strömförsörjningen och sätt tillbaka enheten i laddnings- och rengöringsstationen.
	Smutsvattentanken är full.	1. Ta bort smutsvattentanken och töm den (se <i>Tömma smutsvattentanken</i>). 2. Kontrollera att smutsvattentanken är korrekt monterad.
Sugkraften minskar	Filtret är blockerat.	1. Rengör det platta veckade filtret och svampfiltret (se <i>Rengöra smutsvattentanken</i>).
	Sugkanalen är blockerad.	1. Rengör suginloppet och sugkanalen inuti golvmunstycket (se <i>Rengöra golvmunstycket</i>).
Valsen är torr efter att enheten har slagits på	Färskvattentanken är tom eller saknas.	1. Fyll på färskvattentanken. 2. Kontrollera att färskvattentanken är korrekt monterad.
	Valsen behöver tid för att fuktas.	1. Låt enheten vara igång ett tag.
	Det aktuella läget är torrläge. I torrläget sprutas inget vatten på valsens.	1. Tryck på knapparna för lägesväxling för att ändra läget till standard-/power-läge.
Vatten kommer ut från luftutloppet	Enheter har lagts ner eller skakats kraftigt.	1. Ta ut det platta veckade filtret och svampfiltret och torka dem helt.
	Filtren har tvättats och monterats utan att torkas.	1. Ta ut det platta veckade filtret och svampfiltret och torka dem helt.

Fel	Orsak	Åtgärd
Självrengöringen fungerar inte	Smutsvattentanken är full.	1. Lossa smutsvattentanken och töm den. 2. Kontrollera att smutsvattentanken är korrekt monterad.
	Valsen eller sugkanalen är blockerad.	1. Ta bort locket till golvmunstycket. 2. Ta bort hår eller stora och/eller skrymmande föremål på rengöringsvalsen. 3. Lossa rengöringsvalsen och rengör sugkanalen (se <i>Rengöra golvmunstycket</i>).
	Enhetens anslutning till laddnings- och rengöringsstationen är dålig. Eller så är laddnings- och rengöringsstationen inte ansluten till strömförsörjningen.	1. Kontrollera att laddnings- och rengöringsstationen är påslagen. 2. Kontrollera att enheten är korrekt ansluten till laddnings- och rengöringsstationen. Batteridisplayen måste blinka grönt.
	Batterinivån är inte tillräcklig för självrengöring.	1. Vänta på att maskinen ska ladda tills den har tillräckligt med batteri för självrengöring och tryck på de två knapparna för lägesväxling samtidigt.
Batteriet laddas inte	Enhetens anslutning till laddnings- och rengöringsstationen är dålig. Eller så är laddnings- och rengöringsstationen inte ansluten till strömförsörjningen.	1. Kontrollera att laddnings- och rengöringsstationen är påslagen. 2. Kontrollera att enheten är korrekt ansluten till laddnings- och rengöringsstationen.
Laddningen går för långsamt	Batteritemperaturen är för hög.	1. Ta bort enheten från laddnings- och rengöringsstationen. 2. Vänta tills batteriet har svalnat och ladda det igen.

Garanti

I respektive land gäller de garantivillkor som publicerats av våra auktoriserade distributörer. Eventuella fel på maskinen repareras utan kostnad inom garantitiden, under förutsättning att de orsakats av ett material- eller tillverkningsfel. Vid frågor som gäller garantin ska du vända dig med kvitto till inköpsstället eller närmaste auktoriserade kundtjänst.

(Se baksidan för adress)

Ytterligare garantiinformation (om tillgänglig) finns i serviceområdet på din lokala Kärcher-webbplats under "Nedladdningar".

Tekniska data

		KFL 1	FCV 2	FCV 3
Elanslutning				
Spänning	V	100 - 240	100 - 240	100 - 240
Fas	~	1	1	1
Frekvens	Hz	50 - 60	50 - 60	50 - 60
Kapslingsklass		IPX4	IPX4	IPX4
Skyddsklass apparat		III	III	III
Märkeffekt maskin	W	160	160	160
Batteriets nominella spänning och kapacitet	V/Ah	21,6 / 2,0	21,6 / 2,0	21,6 / 2,5
Batterityp		Litiumjon	Litiumjon	Litiumjon
Drifttid när batteriet är fulladdat, max	min	≤ 25	≤ 25	≤ 30

		KFL 1	FCV 2	FCV 3
Laddtid vid tomt batteri	h	2,5	2,5	3
Utgångsspänning laddare	V	27	27	27
Utgångsström laddare	A	0,8	0,8	0,8
Effektdata maskin				
Rullrotation per minut	r/min	~ 430	~ 430	~ 430
Påfyllningsmängd				
Volym färskvattentank	ml	500	800	800
Smutsvattentankens kapacitet	ml	425	425	425
Mätt och vikter				
Kabellängd	m	1,5	1,5	1,5
Vikt (utan tillbehör och rengöringsvätskor)	kg	4	4	4
Längd	mm	351	351	351
Bredd	mm	270	270	270
Höjd	mm	1130	1130	1130

Med förbehåll för tekniska ändringar.

Sisältö

Käyttötarkoitus	72
Ympäristönsuojelu.....	72
Lisävarusteet ja varaosat	72
Toimituksen sisältö.....	72

Takuu	72
Turvallisuusohjeet	72
Laitteessa olevat symbolit	73
Laitteen kuvaus	73
Asennus	74
Käyttöönotto	74
Käyttö	74
Hoito ja huolto	76
Vianmääritysopas	77
Takuu	78
Tekniset tiedot	78

Käyttötarkoitus

Käytä lattianpuhdistuslaitetta ainoastaan kotitaloutesi koviin lattioiden puhdistukseen ja ainoastaan vedenpitäville koviille lattioille ja matalan nukkakorkeuden mattoille.

Älä puhdistaa vedelle herkkiä lattiapäällysteitä, kuten esim. käsittelemättömiä korkkilattioita, sillä kosteus voi tunkeutua lattiaan ja vahingoittaa sitä.

Laitte soveltuu PVC:n, linoleumin, kaakelin, kiven, öljytyn ja vahatun parketin, laminaatin ja kaikkien vedenkestävien lattiapäällysteiden puhdistukseen.

Ympäristönsuojelu



Pakkauksmateriaalit ovat kierrätettäviä. Hävitä pakkaukset ympäristöstä säästään.

Sähkö- ja elektroniikkalaitteet sisältävät arvokkaita kierrätettäviä materiaaleja tai rakennosia kuten paristoja, akkuja tai öljyjä, jotka väärin käsiteltyinä tai väärin hävitettyinä ja ympäristölle mahdollisia vaaroja ihmisten terveydelle ja ympäristölle. Nämä rakennososat ovat kuitenkin välttämättömiä laitteen asianmukaisen toiminnan vuoksi. Tällä symbolilla merkityt laitteita ei saa hävittää kotitalousjätteenä.

Sisältöaineita koskevia ohjeita (REACH)

Päivitettyjä tietoja ainesosista löytyy osoitteesta: www.kaercher.de/REACH

Lisävarusteet ja varaosat

Käytä vain alkuperäisiä lisävarusteita ja alkuperäisiä varaosia, sillä ne varmistavat laitteen turvallisen ja häiriötömän käytön.

Tietoja lisävarusteista ja varaosista löytyy osoitteesta www.kaercher.com.

Toimituksen sisältö

Laitteen toimituksen sisältö on kuvattu pakkauksessa. Tarkasta laitetta pakkauksesta purkaessasi pakkauksen sisällön täydellisyys. Jos lisävarusteita puuttuu tai havaitset kuljetusvahinkoja, ilmoita tästä jälleenmyyjälle.

Takuu

Jokaisessa maassa ovat voimassa vastaavan myyntiyhtiömme julkaisemat takuehdot. Korjaamme laitteessasi mahdollisesti ilmenevät häiriöt takuuaajan kuluessa maksutta, jos häiriöiden syynä ovat olleet materiaali- tai valmistusvirheet. Takuutapauksessa pyydämme ottamaan yhteyttä ostosittien kanssa jälleenmyyjään tai lähimpään valtuutettuun asiakaspalveluun. (osoite, katso takasivu)

Lisätietoja takuutiedoista (jos saatavilla) on Kärcherin paikallisen verkkosivuston palvelualueella kohdassa "Lataukset".

Turvallisuusohjeet

Lue ennen laitteen ensimmäistä käyttöä tämä turvallisuutta koskeva luku ja nämä alkuperäiset ohjeet. Menettele niiden mukaisesti. Säilytä alkuperäiset ohjeet myöhempää käyttöä tai laitteen seuraavaa omistajaa varten.

- Käyttöohjeen ohjeiden lisäksi sinun on noudatettava lakimääräisiä yleisiä turvallisuus- ja tapaturmantorjuntamääräyksiä.
- Laitteeseen kiinnitetyt varoitus- ja ohjekilvet sisältävät tärkeitä ohjeita vaaratonta käyttöä varten.

Vaarallisuusasteet

⚠ VAARA

- *Huomautus välittömästi uhkaavasta vaarasta, joka voi aiheuttaa vakavan ruumiinvamman tai johtaa kuolemaan.*

⚠ VAROITUS

- *Huomautus mahdollisesta vaarallisesta tilanteesta, joka voi aiheuttaa vakavan ruumiinvamman tai voi johtaa kuolemaan.*

⚠ VARO

- *Huomautus mahdollisesta vaarallisesta tilanteesta, joka voi aiheuttaa vähäisiä vammoja.*

HUOMIO

- *Huomautus mahdollisesta vaarallisesta tilanteesta, joka voi aiheuttaa aineellisia vahinkoja.*

Sähkökomponentit

⚠ **VAROITUS** • Vaihda vaurioitunut lataus- ja puhdistusasema välittömästi alkuperäiseen osaan.

- *Laitte sisältää sähkökomponentteja. Laitetta ja sen latitiapään ylä- tai alapuolta ei saa puhdistaa juoksevilla vedellä tai vesisuihkulla, sillä vettä voi päästä laitteen sisään.* • *Yhdistä laite vain sellaiseen sähköliitäntään, jonka on suorittanut sähköalan ammattilainen normin IEC 60364-1 mukaan.*

⚠ **VARO** • Anna korjaustyöt vain valtuutetun asiakaspalvelun suorittaviksi. • *Tarkasta ennen jokaista käyttöä, että laite ja lisävarusteet, erityisesti verkkoliitäntäjohto ja jatkojohto, ovat asianmukaisessa kunnossa ja turvallisia käyttää. Jos havaitset vaurion, irrota verkkopistoke pistorasiasta äläkä käytä laitetta.*

Lataus- ja puhdistusaseman turvallisuusohjeet

⚠ **VAARA** • *Yhdistä laite vain vaihtovirtaan.*

Tyyppikilvessä ilmoitetun jännitteen täytyy vastata verkkojännitettä. • *Turvallisuusyistä suosittelemme pääsääntöisesti käyttämään laitetta vain vikavirtasuojakytkimen (enint. 30 mA) kautta.* • *Älä koskaan tartu märin käsin verkkopistokkeeseen ja pistorasiaan.* • *Älä vahingoita verkkoliitäntäkaapelia ajamalla sen yli, rikkomalla sitä tai vetämällä sitä terävien reunojen yli.*

⚠ **VAROITUS** • *Yhdistä laite vain sellaiseen sähköliitäntään, jonka on suorittanut sähköalan ammattilainen normin IEC 60364-1 mukaan.* • *Tarkista, että verkkojännite vastaa lataus- ja puhdistusaseman tyyppikilvessä ilmoitettua jännitettä.* • *Laitteessa on sähköisiä rakennosia, eikä sitä saa puhdistaa juoksevilla vedellä.* • *Oikosulun vaara. Pidä sähköä johtavat esineet (esim. ruuvimeisselit tai vastaavat) kaukana latauskoskettimista.* • *Oikosulun vaara. Puhdistaa lataus- ja puhdistusaseman latauskoskettimet vain kuivana.*

• Lataa laite vain mukana toimitetulla alkuperäisellä lataus- ja puhdistusasemalla tai KÄRCHERin hyväksymällä lataus- ja puhdistusasemalla. • Räjähdyksenvaaraton. Älä lataa kertakäyttöisiä paristoja. • Tarkasta verkkokaapeli vaurioiden varalta aina ennen jokaista käyttökertaa. Älä käytä vaurioitunutta verkkokaapelia. Voit hankkia sopivan varaosan KÄRCHERiltä tai joltain huoltokumppaniltamme.

HUOMIO • Käytä lataus- ja puhdistusasemaa vain sisätiloissa. • Älä sijoita lataus- ja puhdistusasemaa lähelle lämmönlähteitä, esim. lämmittimiä. • Säilytä lataus- ja puhdistusasemaa vain sisätiloissa, viileässä ja kuivassa paikassa. • Lataa laite vähintään kerran kuu-kaudessa akun syväpurkauksen välttämiseksi. • Kytke lataus- ja puhdistusasema pois päältä ennen kaikkia hoito- ja huoltotoimia.

Akku

VAARA • Älä altista akkua voimakkaalle aurion-
gonsäteilylle, kuumuudelle tai tulelle.

VAROITUS • Lataa laite vain mukana toimitetulla alkuperäisellä asemalla tai KÄRCHERin hyväksymällä lataus- ja puhdistusasemalla. Käytä seuraavaa asemaa:

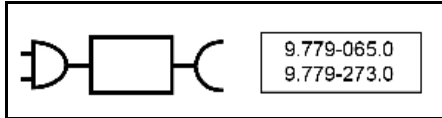

VAROITUS • Oikosulun vaara. Älä avaa akkua. Lisäksi voi vapautua ärsyttäviä höyryjä tai syövyttäviä nesteitä. • Lataa laite vain ympäristön lämpötilassa vähintään 10 °C ... 40 °C.

HUOMIO • Oikosulun vaara. Suojaa akun ja laitteen koskettimet metalliosilla. • Laite sisältää akkuja, jotka vain asiantuntija voi vaihtaa.

Turvallinen käsittely

VAARA • Tukehtumisvaara. Pidä pakkauska-
vat pois lasten ulottuvilta.

VAROITUS • Käytä laitetta vain määräysten mukaisesti. Ota huomioon paikalliset olosuhteet ja varo laitetta työkennellessäsi muita ihmisiä, erityisesti lapsia. • Ota vaara-alueilla (esim. bensiiniasemat) huomioon asiaankuuluvat turvallisuusmääräykset. Älä koskaan käytä laitetta räjähdysalttiissa tiloissa. • Lapset tai henkilöt, jotka eivät ole tutustuneet tähän ohjeeseen, eivät saa käyttää tätä laitetta. Paikallisissa määräyksissä saatetaan rajoittaa käyttäjän ikää. • Tätä laitetta eivät saa käyttää henkilöt, joiden ruumiilliset, aistimelliset tai henkiset kyvyt ovat rajoittuneita, eivätkä henkilöt, jotka eivät ole perehtyneet näihin ohjeisiin. • Henkilöt, joilla on vajavaiset ruumiilliset, aistilliset tai henkiset ominaisuudet tai puutteita kokemuksessa ja tietämyksessä, saavat käyttää tätä laitetta vain siinä tapauksessa, että he ovat oikein valvonnan alaisia tai ovat saaneet opastuksen heidän turvallisuudestaan vastaavan henkilön toimesta laitteen turvalliseen käyttämiseen ja ovat ymmärtäneet sen käyttöön liittyvät vaarat. • Lapset eivät saa leikkiä laitteella. • Valvo lapsien valmistamiseksi, että he eivät leiki laitteella. • Pidä laite poissa lasten ulottuvilta, kun se on liitetty sähköverkkoon tai kun se jäähtyy. • Lapset saavat suorittaa puhdistusta ja käyttäjähuoltoa vain valvonnan alaisina. • Suojaa yhdysjohto kuumuudelta, teräviltä

reunoilta, öljyltä ja liikkuvilta laiteosilta. • Pidä kaikki kehon osat (esim. sormet, hiukset) kaukana pyöriävästä puhdistusrullasta. • Terävien esineiden (esim. sirpaleiden) aiheuttama loukkaantumisriski. Suojaa kätesi puhdistuksessa lattiapäättä.

VARO • Älä käytä laitetta, jos se on aikaisemmin pudonnut, näkyvästi vaurioitunut tai epätavallinen. • Käytä tai säilytä laitetta vain kuvauksen tai kuvan mukaisesti. • Laitteen kaatuminen aiheuttaa onnettomuuksia tai vaurioita. Seisontavakavuus on varmistettava ennen kaikkia töitä laitteessa ja sen ympärillä. • Älä jätä laitetta koskaan käytön aikana ilman valvontaa.

HUOMIO • Laitevaurioita. Älä koskaan täytä liuot-
naineita, liuottimia sisältäviä nesteitä tai laimentamattomia happoja (esim. puhdistusaineet, bensiini, maaliohenteet tai asetonit) vesisäiliöön. • Kytke laite päälle vain, kun puhdasvesisäiliö ja likavesisäiliö on asennettu. • Älä poimi laitteella teräviä tai suuria esineitä, kuten sirpaleita, kiviä tai lelunaisia. • Älä laita puhdasvesisäiliöön etikkahappoa, kalkinpoistainetta, eteerisiä öljyjä tai vastaavia aineita. Huolehdi myös, ettei ime laitteella näitä aineita. • Käytä laitetta vain kovilla latioilla, joilla on vedenkestävä pinnoite, esimerkiksi lakatuilla parketeilla, emaloituilla laatoilla tai linoleumilla. • Älä aja laitetta konvektorilämmittimien lattiaritilän yli. Laite ei voi imeä poistuvaa vettä, kun se johdetaan ritilän yli. • Sammuuta laite pidempien työaukojen ajaksi ja käytön jälkeen pääkytkimellä/laitekytkimellä ja vedä laturin verkkopistoke irti. • Älä käytä laitetta alle 0 °C lämpötiloissa. • Suojaa laite sateelta. Älä säilytä laitetta ulkoalueella. • Uudelleenlatausta varten akun saa ladata vain Laite latausasemassa 9.779-065.0 / 9.779-273.0.

Laitteessa olevat symbolit

	Varoitus laitteen asettamisesta vaaka-suoraan löytyy laitteen takapuolelta.
	Varoitus lattiasuuttimen huuhtelamisesta juoksevan veden alla löytyy lattiasuuttimen yläosasta.
	Varoitus lataus- ja puhdistusaseman huuhtelamisesta juoksevan veden alla löytyy lataus- ja puhdistusaseman yläosasta.

Laitteen kuvaus

Kuvat, katso kuvasivu.

Kuva A

- ① LED-näyttö
- ② Virtapainike
- ③ Tilakyttimeen painikkeet
- ④ Kahva
- ⑤ Kahvan putki

- ⑥ Puhdasvesisäiliö
- ⑦ Vaihdeettavan akun kansi
- ⑧ Litteä laskostettu suodatin
- ⑨ Vaahtomuovisuodatin
- ⑩ Likavesisäiliön kansi
- ⑪ Likavesisäiliön vapautuspainike
- ⑫ Likavesisäiliön kahva
- ⑬ Likavesisäiliö
- ⑭ Lattiasuuttimen kannen vapautuspainike
- ⑮ Lattiasuuttimen kansi
- ⑯ Puhdistusrulla
- ⑰ Puhdistusrullan säilytys
- ⑱ Lataus- ja puhdistusasema
- ⑲ Puhdistusharjan säilytys
- ⑳ Puhdistusharja
- ㉑ * Puhdistusaine RM 536 (30 ml)
- ㉒ * Puhdistusaine RM 538N (500 ml)
- ㉓ * Puhdistusaine RM 536 (500 ml)
- ㉔ * Puhdistusaine RM 537 (500 ml)
- ㉕ * Erikoisrulla esim. kivirulla

* valinnainen

Asennus

KÄRCHER Home & Garden -sovellus

KÄRCHER Home & Garden -sovelluksen avulla saat seuraavia etuja laitteesi käytössä:

- Sovellusvinkkejä ja asiantuntijatietoja
 - Tuotetiedot, lisävarusteiden ja käyttöohjeiden yleiskatsaus
 - Tuen ja huollon yhteyshenkilöt
 - Verkkokauppa - erikoistarjouksia ja paljon muuta
- Skannaa pakkauksessa oleva koodi tai lataa KÄRCHER Home & Garden -sovellus sovelluskaupasta ja rekisteröi tuote helposti.

Laitteen asentaminen

- 1 Liitä kahva, kahvan putki ja perusyksikkö toisiinsa, kunnes ne napsahtavat kuuluvasti paikoilleen.

Huomautus

Jos tuote on palautettava, irrota kahva. Paina kahvan vapauttavaa joustaa työkalulla (kuten ruuvimeisselillä) ja nosta vapautunut kahva laitteesta.

Kuva B

Käyttöönotto

Latausprosessi

1. Kytke lataus- ja puhdistusaseman latauskaapeli pittoresiasiaan.
2. Aseta laite lataus- ja puhdistusasemaan. LED-näytössä näkyy akun senhetkinen varaustila.

Kuva C

Akku FCV 3 on täyteen ladattu 3 tunnin jälkeen. Akku KFL 1 ja FCV 2 ovat täyteen ladattuja 2,5 tunnin jälkeen.

Puhdasvesisäiliön täyttäminen

1. Irrota puhdasvesisäiliö laitteesta kiertämällä säiliötä vastapäivään.
Kuva D
2. Kierrä säiliön korkki auki.
Kuva F
3. Täytä puhdasvesisäiliö kylmällä tai haalealla vesijohtovedellä.
4. Lisää Kärcherin puhdistusainetta puhdasvesisäiliöön.

HUOMIO

Puhdistusjälki jää huonoksi, jos puhdistusainetta tai hoitoainetta annostellaan liikaa tai liian vähän.

Noudata puhdistus- ja hoitoaineen annosteluohjeita.

5. Sulje säiliön korkki.
6. Asenna puhdasvesisäiliö laitteeseen kiertämällä sitä myötäpäivään. Puhdasvesisäiliön on oltava tukevasti laitteessa.

Kuva D

Käyttö

Yleistä tietoa toiminnasta

HUOMIO

Kosteus

Omaisuuksivahinko herkille lattioille

Tarkista lattian vedenkestävyys ennen laitteen käyttöä huomaamattomassa paikassa.

Älä puhdista vettä kestävämmä pintoja, kuten esim. käsittelemättömiä korkkilattioita, koska kosteus voi tunkeutua sisään ja vaurioittaa lattiaa.

HUOMIO

Poista ennen työn aloittamista lattialta mahdolliset esineet, kuten sirpaleet, kivet, ruuvit tai lujujen osat lattian vaurioitumisen välttämiseksi (esim. naarmuuntuminen).

Huomautus

- Vältäaksesi raitakuvioita testaa laitetta ensin huomaamattomaan kohtaan, ennen kuin käytät sitä herkkien pintojen kuten puun tai hienojen kivilajien puhdistamiseen.
- Älä pysähdy yhteen kohtaan vaan pysy liikkeessä.
- Noudata lattianpinnoitteen valmistajan ohjeita.

Huomautus







Työskentele taaksepäin ovea kohti niin, ettei juuri puhdistetulle lattialle muodostu jalanjälkiä.

- Pidä laitetta kahvasta noin 60 asteen kulmassa.
- Puhdista lattia liikuttamalla laitetta edestakaisin samalla nopeudella kuin imuroidessa.
- Jos lattia on erityisen liukas, anna laitteen liukua hitaasti lattialla.

Laitteen LED-näytössä näkyvät tiedot puhdistustiloista, toimintatilasta ja virheilmoituksista.

Kuva E

Merkkivalot	Kuvake	Selitys
Akku		Vilkkuu vihreänä: Lataus käynnissä Vihreä: 100 % - 30 % Oranssi: 30 % - 10 % Vilkkuu punaisena: 10 % - 0 %

Merkkivalot	Kuvake	Selitys
Puhdistustilat		Kuivatila: Soveltuu suurten vesimäärien tai mattojen imurointiin.
		Vakioila: Puhdistaa lattian veden vakiovirtausnopeudella ja imuteholla.
		Tehotila (saatavana FCV 3:lle): Puhdistaa lattian tehokkaasti suurimmalla veden virtausnopeudella ja imuteholla.
		Kolme tilakytkimen merkkivaloa vilkkuu vuorotellen osoittaen, että itsepuhdistus on käynnissä. Itsepuhdistus voidaan käynnistää painamalla kahta tilakytkimen painiketta samanaikaisesti.
Varoitukset ja virheet		Täysi säiliö: Likavesisäiliö on täynnä. Tyhjennä likavesisäiliö tai aseta se takaisin paikalleen (katso <i>Likavesisäiliön tyhjentäminen</i>).
		Tukosvirhe: Puhdistusrullassa on tukos. Aseta laite pystyasentoon ja puhdista roskat puhdistusrullasta (katso <i>Lattiasuuttimen puhdistaminen</i>).

Käytön aloittaminen

HUOMIO

Hallitsemattomasta liikkeestä johtuva vaurioitumisvaara

Puhdistusrulla alkaa pyöriä heti, kun puhdistus aloitetaan.

Pidä kahvasta tiukasti kiinni, jotta laite ei pääse liikkumaan itsenäisesti.

1. Astu lattiasuuttimen jalanjäljelle ja vedä rungon yläosaa itseäsi kohti. Paina virtapainiketta.

Kuva G

2. Liikuta laitetta edestakaisin, kunnes rulla on kostunut riittävästi.

Puhdistustilojen asettaminen

Kun laite kytketään päälle, se siirtyy oletusarvona vakio-tilaan. Voit vaihtaa puhdistustiloja painamalla tilakytkimen painikkeita.

Huomautus

Kuivatila on tarkoitettu nesteiden imurointiin ja käytettäväksi kovilla lattioilla tai matoilla (matala nukka) ilman vettä. Se ei ole verrattavissa perinteiseen pölynimuriin.

Akun käyttöaika

Näytön akun kuvake ilmoittaa akun käyttöajan. Akun kuvake vaihtuu akun varaustilan mukaan.

- Akun kuvake - vihreä: 100–30 %
- Akun kuvake - oranssi: 30–10 %
- Akkukuvake - vilkkuu punaisena: 10–0 %

Ennen kuin akku on tyhjä, laite imuroi viiden sekunnin ajan ja kytkee virran kokonaan pois päältä.

Likavesisäiliön tyhjentäminen

Jos likavesisäiliö on täynnä, LED-näyttöön ilmestyy varoitusta Täysi säiliö.

1. Paina virtapainiketta.
2. Astu lattiasuuttimen päälle ja työnnä rungon yläosa pystyasentoon.

Kuva I

3. Poista likavesisäiliö pitämällä kiinni likavesisäiliön kahvasta ja painamalla vapautuspainiketta.

Kuva J

4. Pidä säiliöstä kiinni yhdellä kädellä ja vedä yläkansu ulos toisella kädellä. Tyhjennä likavesisäiliö ja huuhtele se.

Kuva K

5. Työnnä likavesisäiliö laitteeseen, kunnes se napauttaa kuuluvasti paikoilleen. Likavesisäiliön on oltava tukevasti laitteessa.

Puhdistusnesteen täyttäminen

Jos puhdasvesisäiliö on tyhjä, täytä se (katso *Puhdasvesisäiliön täyttäminen*).

Käytön keskeyttäminen ja lopettaminen

HUOMIO

Kosteuden aiheuttamat materiaali vahingot

Märkärulla voi aiheuttaa kosteusvaurioita herkille lattiamateriaaleille.

Kun pidät pidempiä taukoja, aseta laite pysäköintiasemalle, jotta märkärulla ei vahingoita herkkiä lattiamateriaaleja.

1. Paina virtapainiketta. Ennen kuin laite sammuu, se imuroi viiden sekunnin ajan ja kytkee virran kokonaan pois päältä.

2. Astu lattiasuuttimen päälle ja työnnä rungon yläosa pystyasentoon.

Kuva I

3. Aseta laite lataus- ja puhdistusasemaan.

Kuva C

4. Puhdista laite (katso *Hoito ja huolto*).

HUOMIO

Pinttynyt lika

Pinttynyt lika voi pitkällä tähtäimellä vahingoittaa laitetta.

On suositeltavaa puhdistaa laite kokonaan jokaisen käytön jälkeen.

Laitteen säilyttäminen

HUOMIO

Laitteessa olevien nesteiden aiheuttama hajujen muodostuminen

Jos laitteessa on varastoinnin aikana nesteitä tai kosteaa likaa, voi muodostua epämiellyttäviä hajuja.

Tyhjennä puhdasvesisäiliö ja likavesisäiliö kokonaan ennen laitteen varastointia.

Poista puhdistusharjalla hiukset ja likahiukkaset imukavasta ja lattiasuuttimen sisältä (katso *Lattiasuuttimen puhdistaminen*).

Anna puhdistetun rullan kuivua ilmastuvasti, esimerkiksi pysäköintiasemalle asennetussa laitteessa. Älä kuivaa märkää rullaa suljetussa kaapissa.

1. Siirrä laite kuivaan huoneeseen.
2. Aseta laite lataus- ja puhdistusasemaan latausta varten.

Kuva C

3. Aseta puhdistettu rulla säilytystelineeseen kuivumaan.

Kuva M

Hoito ja huolto

Itsepuhdistaminen

HUOMIO

Työn päätyttyä aseta laite puhdistusasemaan ja käynnistä itsepuhdistusprosessi. Puhdista lattiasuutin puhdistusasemassa käyttämällä vain automaattista itsepuhdistusprosessia. Asemaan ei saa kaataa vettä. Älä puhdista laitetta tai lattiasuutinta juoksevan veden tai vesisuihkun alla, sillä muuten vettä voi päästä niiden sisään.

Huomautus

Niin kauan kuin LED-näytössä näkyy varoituskuvake Täysi säiliö eikä likavesisäiliötä ole tyhjennetty, itsepuhdistusprosessi ei voi käynnistyä.

1. Tyhjännä likavesisäiliö ja aseta se takaisin paikalleen (katso *Likavesisäiliön tyhjentäminen*).
2. Täytä puhdasvesisäiliöön 200 ml puhdasta vettä ilman pesuainetta (katso *Puhdasvesisäiliön täyttäminen*).

Kuva F

3. Aseta laite takaisin lataus- ja puhdistusasemaan. (Lataus- ja puhdistusasemassa on oltava virta kytketty päälle). Paina kahta tilakyttimeä painiketta samanaikaisesti itsepuhdistusprosessin käynnistämiseksi. Itsepuhdistus kestää 80 sekuntia.

Kuva L

4. Kun itsepuhdistusprosessi on valmis, tyhjännä ja huuhtelee likavesisäiliö ja aseta kuivumisen jälkeen takaisin paikalleen (katso *Likavesisäiliön tyhjentäminen*).

Huomautus

Jos haluat pysäyttää itsepuhdistusprosessin, paina kahta tilakyttimeä painiketta samanaikaisesti uudelleen tai paina virtapainiketta.

Likavesisäiliön puhdistaminen

HUOMIO

Puhdista suodattimet säännöllisesti, jotta ne eivät tukkeudu pitkäaikaisen käytön vuoksi.

Paremmat puhdistustehon saamiseksi suodatin on suositeltavaa vaihtaa 2–3 kuukauden välein.

Käytä vain KÄRCHER-suodatinta, jotta suodatin ja likavesisäiliö sopivat hyvin yhteen ja voidaan varmistaa laitteen hyvä suorituskyky.

Lisätietoja likavesisäiliön irrottamisesta ja tyhjentämisestä (katso *Likavesisäiliön tyhjentäminen*).

1. Poista likavesisäiliön kansi.

Kuva K

2. Puhdista likavesisäiliö ja kansi vesijohtovedellä ja puhdistusharjalla.

Kuva N

3. Likavesisäiliö voidaan vaihtoehtoisesti puhdistaa astianpesukoneessa.
4. Irrota likavesisäiliön kannesta litteä laskostettu suodatin ja vaahtomuovisuodatin.
5. Puhdista litteä laskostettu suodatin ja vaahtomuovisuodatin juoksevan veden alla, kuivaa ne kokonaan ja aseta ne takaisin likavesisäiliöön.

Kuva O

Lattiasuuttimen puhdistaminen

HUOMIO

Rullan vaurioituminen, kun se puhdistetaan pesukoneessa tai kuivataan kuivausrummussa

Mikrokuitujen vaurioituminen

Älä puhdista rullaa pesukoneessa.

Älä kuivaa rullaa kuivausrummussa.

Huomautus

Jos imupää on voimakkaasti likaantunut tai siinä on esineitä, kuten kiviä tai sirpaleita, se on puhdistettava. Kun laite on toiminnassa, nämä osat aiheuttavat kolinaa tai tukkeutuvat.

1. Paina virtapainiketta. Ennen kuin laite sammuu, se imuroi viiden sekunnin ajan ja kytkee virran kokonaan pois päältä.
2. Astu lattiasuuttimen päälle ja työnnä rungon yläosa pystyasentoon.
3. Paina molempia lattiasuuttimen vapautussuojuksia vasemmalla ja oikealla toisiaan kohti ja irrota lattiasuuttimen suojuus.

Kuva P

4. Käännä puhdistusrullan lukituksen avausnuppia vastapäivään ja vedä puhdistusrulla ulos.

Kuva Q

5. Puhdista puhdistusrulla juoksevan veden alla. Jos siihen on sotkeutunut hiuksia tai muuta roskaa, poista ne puhdistusharjan avulla.

Kuva R

6. Aseta rulla pysäköintiaseman säilytystelineeseen kuivumaan.

Kuva M

7. Jos lattiasuuttimen suojuksessa on roskaa, huuhtelee se juoksevan veden alla.

Kuva S

8. Jos lattiasuuttimen sisällä on roskaa, puhdista lattiasuuttimen ja imuputken sisäpuoli liinalla tai puhdistusharjalla.

Kuva T

9. Asenna puhdistusrulla asettamalla puhdistusrulla oikean pyörän akselille ja kääntämällä sivunuppia, kunnes se napsahtaa kuuluvasti, jolloin puhdistusrulla on lukittunut paikoilleen.

Kuva U

10. Paina lattiasuuttimen kantta alas, kunnes se napsahtaa kuuluvasti paikoilleen.

Kuva V

Lataus- ja puhdistusaseman puhdistaminen

HUOMIO

Älä huuhtelee lataus- ja puhdistusasemaa juoksevan veden alla.

1. Jos lataus- ja puhdistusasemassa on roskaa, pyyhi ne määrällä liinalla ja vältä koskettamasta latausliittimiä.

Puhdistus- ja hoitoinneet

HUOMIO

Sopimattomien puhdistus- ja hoitoinneiden käyttö
Sopimattomien puhdistus- ja hoitoinneiden käyttö voi vahingoittaa laitetta ja raukaista takuun.

Käytä vain KÄRCHERin puhdistusaineita.

Huomioi oikea annos.

Huomautus

Käytä lattian puhdistukseen KÄRCHERin puhdistus- tai hoitoinneita tarpeen mukaan.

- Noudata valmistajan annostelumääriä koskevia suosituksia, kun annostelet puhdistus- tai hoitoinneita.
- Vaahtoamisen estämiseksi täytä puhdasvesisäiliö ensin vedellä ja lisää sitten puhdistus- tai hoitoinneita.

- Jotta säiliöstä ei vuoda nestettä yli, varmista, että säiliötä täytettäessä puhdistus- tai hoitoaineelle jää riittävästi tilaa.

Akun vaihtaminen

Jos akku on vaurioitunut, ota yhteyttä KÄRCHER-huoltoon uuden akkupakkauksen hankkimiseksi ja vaihda vanha akku.

HUOMIO

Älä poista akkupakkauksen ympärillä olevaa suojakalvoa.

Varmista akkupakkauksen vaihtamisen aikana, että laite on irrotettu lataus- ja puhdistusasemasta sekä virta on kytketty pois päältä.

Älä ole akkupakkauksen vaihtamisen aikana ympäristössä, jossa on korkea lämpötila ja suuri kosteus, äläkä asenna uutta akkua märin käsin.

1. Poista laite lataus- ja puhdistusasemasta ja varmista, laitteen virta on kytketty pois päältä.

2. Irrota akkukotelon kannen kuusi ruuvia ruuvimeisselillä.

Kuva W

3. Ota akkupaketti akkukotelosta ja irrota kaksi liitintä.

Kuva X

4. Kytke molemmat liittimet ja aseta akku akkukoteloon.

Kuva Y

5. Kiinnitä akkupaketin kansi kuudella ruuvilla.

Kuva Z

Vianmääritysopas

Häiriöt johtuvat usein yksinkertaisista syistä, jotka voit itse korjata seuraavan yleiskatsauksen avulla. Ota yhteyttä valtuutettuun asiakaspalveluun epäselvissä tapauksissa tai jos häiriöitä ei tässä mainittu.

Huomautus

Laite ei voi jatkaa toimintaa ennen kuin vika on korjattu.

Virhe	Syy	Korjaus
Laite ei toimi	Akku on tyhjä.	1. Kytke lataus- ja puhdistusasema virtalähteeseen ja aseta laite takaisin lataus- ja puhdistusasemaan.
	Likavesisäiliö on täynnä.	1. Irrota likavesisäiliö ja tyhjennä se (katso <i>Likavesisäiliön tyhjentäminen</i>). 2. Varmista, että likavesisäiliö on asennettu oikein.
Imutehon heikkeneminen	Suodatin on tukossa.	1. Puhdista liitettä laskostettu suodatin ja vaahtomuovisuodatin (katso <i>Likavesisäiliön puhdistaminen</i>).
	Imuputki on tukossa.	1. Puhdista lattiasuuttimen sisältä imuaukko ja imuputki (katso <i>Lattiasuuttimen puhdistaminen</i>).
Kun rulla on kuiva, kytke laitteeseen virta	Puhdasvesisäiliö on tyhjä tai se puuttuu.	1. Täytä puhdasvesisäiliö. 2. Varmista, että puhdasvesisäiliö on asennettu oikein.
	Rullan kostumisessa kestää jonkin aikaa.	1. Pidä laitetta käynnissä jonkin aikaa.
	Nykyinen tila on kuivatila. Kuivassa tilassa rullaan ei ruiskuteta vettä.	1. Paina tilakytkimen painikkeita tilan vaihtamiseksi vakio-/tehotilaan.
Vettä tulee ulos ilman poistoaukosta	Laite on pantu lattialle tai sitä on ravisteltu voimakkaasti.	1. Irrota liitettä laskostettu suodatin ja vaahtomuovisuodatin ja kuivaa ne hyvin.
	Suodattimet pestiin ja asennettiin ilman kuivausta.	1. Irrota liitettä laskostettu suodatin ja vaahtomuovisuodatin ja kuivaa ne hyvin.
Itsepuhdistus ei toimi	Likavesisäiliö on täynnä.	1. Irrota likavesisäiliö ja tyhjennä se. 2. Varmista, että likavesisäiliö on asennettu oikein.
	Rulla tai imuputki on tukossa.	1. Irrota lattiasuuttimen kansi. 2. Poista hiukset tai suuret ja/tai kookkaat esi- neet puhdistusrullasta. 3. Irrota puhdistusrulla ja puhdista imuputki (katso <i>Lattiasuuttimen puhdistaminen</i>).
	Laitteen ja lataus- ja puhdistusaseman kytkentä on heikko. Tai lataus- ja puhdistusasemaa ei ole kytketty virtalähteeseen.	1. Varmista, että lataus- ja puhdistusasemaan on kytketty virta. 2. Varmista, että laite on asetettu lataus- ja puhdistusasemaan oikein. Akun näytön täytyy vilkkua vihreänä.
	Akun varaustaso ei riitä itsepuhdistukseen.	1. Odota, että kone latautuu, kunnes akun varaustaso riittää itsepuhdistukseen, ja paina sitten kahta tilakytkimen painiketta samanaikaisesti.

Virhe	Syy	Korjaus
Akku ei lataudu	Laitteen ja lataus- ja puhdistusaseman kytkentä on heikko. Tai lataus- ja puhdistusasemaa ei ole kytketty virtalähteeseen.	1. Varmista, että lataus- ja puhdistusasemaan on kytketty virta. 2. Varmista, että laite on asetettu lataus- ja puhdistusasemaan oikein.
Lataaminen on liian hidasta	Akun lämpötila on liian korkea.	1. Poista laite lataus- ja puhdistusasemasta. 2. Odota, että akku jäähtyy, ja lataa se uudelleen.

Takuu

Jokaisessa maassa ovat voimassa vastaavan myyntiyhtiömme julkaisemat takuuehdot. Korjaamme laitteesasi mahdollisesti ilmenevät häiriöt takuuajan kuluessa maksutta, jos häiriöiden syynä ovat olleet materiaali- tai valmistusvirheet. Takuutapauksessa pyydämme ottamaan yhteyttä ostositiin kanssa jälleenmyyjään tai lähimpään valtuutettuun asiakaspalveluun. (osoite, katso takasivu)

Lisätietoja takuutiedoista (jos saatavilla) on Kärcherin paikallisen verkkosivuston palvelualueella kohdassa "Lataukset".

Tekniset tiedot

		KFL 1	FCV 2	FCV 3
Sähköliitäntä				
Jännite	V	100 - 240	100 - 240	100 - 240
Vaihe	~	1	1	1
Taajuus	Hz	50 - 60	50 - 60	50 - 60
Kotelointiluokka		IPX4	IPX4	IPX4
Laitteen suo- jausluokka		III	III	III
Laitteen nimel- listeho	W	160	160	160
Akun nimellis- jännite ja kapa- siteetti	V/Ah	21,6 / 2,0	21,6 / 2,0	21,6 / 2,5
Akun tyyppi		Li-ion	Li-ion	Li-ion
Maksimaalinen käyttöaika akun ollessa täyteen ladattu	min	≤ 25	≤ 25	≤ 30
Latausaika akun ollessa tyhjä	h	2,5	2,5	3
Latauslaitteen lähtöjännite	V	27	27	27
Laturin lähtövir- ta	A	0,8	0,8	0,8
Laitteen tehotiedot				
Rullan kierrok- set minuutissa	kierr./ min	~ 430	~ 430	~ 430
Täyttömäärä				
Puhdasvesisäili- ön tilavuus	ml	500	800	800
Likavesisäiliön tilavuus	ml	425	425	425
Mitat ja painot				
Johdon pituus	m	1,5	1,5	1,5

KFL 1 FCV 2 FCV 3

	kg	4	4	4
Paino (ilman va- rusteita ja puh- distusnesteitä)				
Pituus	mm	351	351	351
Leveys	mm	270	270	270
Korkeus	mm	1130	1130	1130

Oikeus teknisiin muutoksiin pidätetään.

Indhold

Riktig bruk	78
Miljøvern	78
Tilbehør og reservedeler	79
Leveringsomfang	79
Garanti	79
Sikkerhetsanvisninger	79
Symboler på enheten	80
Beskrivelse av enheten	80
Montering	80
Igangsetting	81
Drift	81
Stell og vedlikehold	82
Feilsøkningsveiledning	83
Garanti	84
Tekniske data	84

Riktig bruk

Bruk gulvreneren utelukkende til rengjøring av harde gulv i private husholdninger, og kun på vannrette harde gulv og tepper med lav luv.

Ikke rengjør vannfølsomme gulvbelegg, som f.eks. ubehandlete korkgulv, da fuktighet kan trenge inn og skade gulvet.

Apparatet er egnet for rengjøring av PVC, linoleum, fliser, stein, oljet og vokset parkett, laminat og alle vannbestandige gulvbelegg.

Miljøvern



Materialet i emballasjen kan resirkuleres. Kvitt deg med emballasjen på en miljøvennlig måte.



Elektriske og elektroniske apparater inneholder verdifulle resirkulerbare materialer og ofte deler som batterier, batteripakker eller olje. Disse kan utgjøre en potensiell fare for helse og miljø ved feil bruk eller feil avfallsbehandling. Disse delene er imidlertid nødvendige for korrekt drift av apparatet. Apparatet merket med dette symbolet skal ikke kastes i husholdningsavfallet.

Apparatet merket med dette symbolet skal ikke kastes i husholdningsavfallet.

Anvisninger om innhold (REACH)

Aktuell informasjon om innholdsstoffene finner du på: www.kaercher.de/REACH

Tilbehør og reservedeler

Bruk bare originalt tilbehør og originale reservedeler; de garanterer for en sikker og problemfri drift av apparatet. Informasjon om tilbehør og reservedeler finner du på www.kaercher.com.

Leveringsomfang

Apparatets leveringsomfang er vist på emballasjen. Kontroller at innholdet i pakken er komplett når du pakker ut. Manglende tilbehør eller transportskader skal meldes til forhandleren.

Garanti

Vår ansvarlige salgsorganisasjon for de enkelte land har utgitt garantibetingelsene som gjelder i det aktuelle landet. Eventuelle feil på apparatet repareres gratis i garantitiden dersom disse kan føres tilbake til material- eller produksjonsfeil. Ved behov for garanti-reparasjoner bes du henvende deg til din forhandler eller nærmeste autoriserte kundeservice og fremvise kjøpskvitningen. (Se adresse på baksiden) Videre garantiinformasjon (hvis tilgjengelig) finner du i serviceområdet på ditt lokale Kärcher-nettsted under "Nedlastinger".

Sikkerhetsanvisninger

Les dette sikkerhetskapitlet og oversettelsen av den originale driftsveiledningen før første gangs bruk. Følg anvisningene. Oppbevar den originale driftsveiledningen til senere bruk eller for annen eier.

- I tillegg til instruksene i denne bruksanvisningen må du ta hensyn til de generelle forskrifter vedrørende sikkerhet og forebygging av ulykker.
- Varsels- og henvisningsskilt som er plassert på apparatet, gir viktige henvisninger om sikker drift.

Risikonivå

FARE

- Anvisning om en umiddelbar truende fare som kan føre til store personskader eller til død.

ADVARSEL

- Anvisning om en mulig farlig situasjon som kan føre til store personskader eller til død.

FORSIKTIG

- Anvisning om en mulig farlig situasjon som kan føre til mindre personskader.

OBS

- Anvisning om en mulig farlig situasjon som kan føre til materielle skader.

Elektriske komponenter

ADVARSEL • Skift umiddelbart en skadet lade- og reneestasjon med en original del. • Apparatet inneholder elektriske komponenter. Ikke rengjør apparatet eller over- eller undersiden av golvstykket under rennende vann eller under et dusjhode, ellers kan vann trenge inn. • Anlegget må kun kobles til strømuttakk som er installert av en elektromontør, i henhold til IEC 60364-1.

FORSIKTIG • Reparasjonsarbeid skal kun utføres av autorisert kundeservice. • Kontroller at apparatet og tilbehøret, spesielt strømledningen og skjøteledningen, er i forskriftsmessig stand og driftssikre før de tas i bruk. I tilfelle skade, trekk ut støpselet og ikke bruk apparatet.

Sikkerhetsinstruksjoner for lade- og rengjøringsstasjon

FARE • Apparatet må kun kobles til vekselstrøm. Den angitte spenningen på typeskiltet må stemme overens med spenningen i strømkilden. • Av sikkerhetsgrunner anbefaler vi som hovedregel å bare lade apparatet via en jordfeilbryter (maks. 30 mA). • Ta aldri i støpselet eller stikkontakten med våte hender. • Ikke skad eller ødelegg strømkabelen ved å kjøre over den, knuse den eller dra den over skarpe kanter.

ADVARSEL • Anlegget må kun kobles til strømuttakk som er installert av en elektromontør, i henhold til IEC 60364-1. • Kontroller at strømkabelen samsvarer med spenningen som er angitt på typeskiltet til lade- og rengjøringsstasjonen. • Apparatet inneholder elektriske komponenter og skal ikke rengjøres under rennende vann. • Fare for kortslutning. Hold ledende gjenstander (f.eks. skrutrekkere eller lignende) unna ladekontaktene. • Kortslutningsfare. Rengjør kun ladekontaktene til lade- og rengjøringsstasjonen tørt. • Lad kun apparatet med den originale lade- og rengjøringsstasjonen som følger med eller med en lade- og rengjøringsstasjon godkjent av KÄRCHER. • Eksplosjonsfare. Ikke lad ikke-oppladbare batterier. • Kontroller strømkabelen for skader hver gang før hver bruk. Ikke bruk en skadet strømkabel. Du kan få en passende erstatning fra KÄRCHER eller en av våre servicepartnere.

OBS • Bruk kun lade- og rengjøringsstasjonen innendørs. • Ikke plasser lade- og rengjøringsstasjonen i nærheten av varmekilder, som for eksempel varmeovner. • Oppbevar lade- og rengjøringsstasjonen kun innendørs på et kjølig, tørt sted. • Lad enheten minst én gang i måneden for å unngå dyp utlading av batteriet. • Slå av lade- og rengjøringsstasjonen før alt pleie- og vedlikeholdsarbeid.

Batteri

FARE • Det oppladbare batteriet skal ikke utsettes for sterk sol, varme eller åpen ild.

ADVARSEL • Lad kun apparatet med den originale stasjonen som følger med eller med en lade- og rengjøringsstasjon godkjent av KÄRCHER. Bruk følgende stasjon:

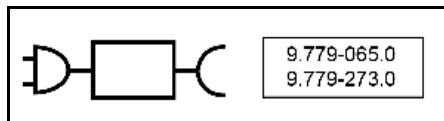

ADVARSEL • Fare for kortslutning. Ikke åpne batteriet. I tillegg kan irriterende damper eller kaustiske væsker slippe ut. • Lad apparatet bare ved en omgivelsestemperatur på 10 °C - 40 °C.

OBS • Fare for kortslutning. Beskytt kontaktene på batteriet og apparatet mot metalldeleler. • Enheten inneholder batterier som bare kan byttes ut av en fagperson.

Sikker håndtering

FARE • Fare for kvelning. Hold innpakningsfolien vekke fra barn.

ADVARSEL • Bruk apparatet slik det er tiltenkt. Ta hensyn til lokale omstendigheter og vær obs. på tredjeperson, særlig barn når du arbeider med apparatet. • Vær oppmerksom på sikkerhetsforskriftene i farlige områder (f.eks. bensinstasjoner). Maskinen skal

aldri brukes i eksplosjonsfarlige rom. ● Barn og personer som ikke har lest denne anvisningen, skal ikke bruke apparatet. Lokale bestemmelser kan sette begrensninger med hensyn til brukerens alder. ● Apparatet skal ikke brukes av barn eller personer med innskrenkede fysiske, sensoriske eller intellektuelle evner eller personer som ikke er fortrolige med disse anvisningene. ● Personer med reduserte fysiske, sensoriske eller mentale evner, eller med mangel på erfaring og kunnskap, kan bare bruke apparatet under korrekt tilsyn av eller med instruksjon fra en sikkerhetsansvarlig person og dermed forstår farene ved apparatet. ● Barn skal ikke leke med apparatet. ● Barn skal holdes under tilsyn for å sikre at de ikke leker med apparatet. ● Hold apparatet utenfor barns rekkevidde når det er koblet til strømnettet eller hvis det kjøler ned. ● Barn må alltid være under tilsyn når de rengjør med eller vedlikeholder apparatet. ● Beskytt tilkoblingskabelen mot varme, skarpe kanter, olje og bevegelige apparatdeler. ● Hold alle deler av kroppen din (f.eks. fingre, hår) unna den roterende rengjøringsrullen. ● Risiko for personskade fra spisse gjenstander (f.eks. splinter). Beskytt hendene mens du rengjør gulvet.

⚠ FORSIKTIG ● Ikke bruk apparatet dersom det har falt ned, har synlige skader eller er utett. ● Bruk eller oppbevar apparatet kun i henhold til beskrivelsen eller bildene. ● Ulykker og skade pga. at apparatet venter. Stå stødig ved alt arbeid med eller på apparatet. ● Apparatet må ikke være uten tilsyn når det er i drift.

OBS ● Skader på apparatet. Ikke fyll løsningsmidler, væske som inneholder løsningsmidler eller uforyntnet syre (f.eks. rengjøringsmidler, bensin, malingsfortynner eller acetone) på vanntanken. ● Slå bare på enheten når ferskvannstanken og spillvannstanken er installert.

● Ikke plukk opp skarpe eller store gjenstander, for eksempel B. skjær, småstein eller leketøysdeler. ● Ikke fyll eddiksyrer, avkalkingsmiddel, eteriske oljer eller lignende stoffer i ferskvannstanken. Vær også forsiktig så du ikke absorberer disse stoffene med enheten. ● Bruk enheten bare på harde gulv med vanntett beleg, som. B. lakkert parkett, emaljerte fliser eller linoleum. ● Ikke kjør enheten over gulvgitteret til konvektorovner. Enheten kan ikke absorbere vannet som strømmet ut det føres over gitteret. ● Slå av apparatet med hovedbryteren / apparatbryteren, og trekk ut støpselet på laderen ved lengre avbrudd i arbeidet og etter bruk. ● Apparatet skal ikke drives ved temperaturen under 0 °C. ● Beskytt apparatet mot regn. Ikke lagre apparatet utendørs. ● Bruk enhetkun ladestasjonen 9.779-065.0 / 9.779-273.0 for å lade batteriet.



Advarselen om ikke å skylle lade- og rensestasjonen under rennende vann er å finne på toppen av lade- og rensestasjonen.

Beskrivelse av enheten

For illustrasjoner, se grafikkisiden.

Figur A

- ① LED-skjerm
- ② PÅ/AV-knapp
- ③ Modusbytteknapper
- ④ Håndtak
- ⑤ Håndtaksrør
- ⑥ Ferskvannstank
- ⑦ Utskiftbart batterideksel
- ⑧ Flatt plissert filter
- ⑨ Svampfilter
- ⑩ Deksel til skittenvannstanken
- ⑪ Utløserknapp for skittenvannstanken
- ⑫ Håndtak for skittenvannstanken
- ⑬ Skittenvannstank
- ⑭ Utløserknapp for gulvmunnstykkedeksel
- ⑮ Gulvmunnstykkedeksel
- ⑯ Rengjøringsrulle
- ⑰ Oppbevaring av rengjøringsrulle
- ⑱ Lade og -rengjøringsstasjon
- ⑲ Oppbevaring av rengjøringsbørste
- ⑳ Rengjøringsbørste
- ㉑ * Vaskemiddel RM 536 (30 ml)
- ㉒ * Vaskemiddel RM 538N (500 ml)
- ㉓ * Vaskemiddel RM 536 (500 ml)
- ㉔ * Vaskemiddel RM 537 (500 ml)
- ㉕ * Spesiell rulle, f.eks. steinrulle

* valgfritt

Symboler på enheten

	Advarselen om ikke å legge enheten flatt er å finne på baksiden av enheten.
	Advarselen om ikke å skylle gulvmunnstykket under rennende vann er å finne på toppen av gulvmunnstykket.

Montering

KÄRCHER Home & Garden-app

Med KÄRCHER Home & Garden-appen drar du nytte av følgende fordeler når du bruker enheten:

- Tips og ekspertkunnskap om appen
 - Produktinformasjon, oversikt over tilbehør og bruksanvisning
 - Støtte- og servicekontakt
 - Nettbutikk – eksklusiv tilbud og mye mer
- Skann koden på emballasjen eller last ned KÄRCHER Home & Garden-appen fra appbutikken din og registrer produktet enkelt.

Installere enheten

- 1 Koble håndtaket, håndtaksrøret og grunnheten sammen til de hørbart klikker på plass.

Merknad

I tilfelle produktet må returneres, demonter håndtaket. Trykk på fjæren for å frigjøre håndtaket med et verktøy (som en skrutrekker) og løft det frigjorte håndtaket fra apparatet.

Figur B

Igangsetting

Ladeprosess

1. Plugg ladekabelen til lade- og rengjøringsstasjonen inn i stikkkontakten.
2. Plasser enheten i lade- og rengjøringsstasjonen. LED-displayet viser gjeldende ladetilstand for batteriet.

Figur C

Batteriet til FCV 3 er fulladet etter 3 timer. Batteriet til KFL 1 og FCV 2 er fulladet etter 2,5 timer.

Fylling av ferskvanntanken

1. Fjern ferskvannstanken fra enheten ved å rotere tanken mot klokken.

Figur D

2. Skru av tanklokket.

Figur F

3. Fyll ferskvannstanken med kaldt eller lunkent vann fra springen.
4. Tilsett Kärcher-vaskemiddel i ferskvannstanken.

OBS

Overdosering eller underdosering av vaske- eller pleiemiddelet gir dårlige rengjøringsresultater.

Følg doseringsanbefalingene for vaskemiddelet eller pleiemiddelet.

5. Lukk tanklokket.
6. Roter ferskvannstanken med klokken inn i enheten. Ferskvannstanken må sitte godt i enheten.

Figur D

Drift

Generell informasjon om drift

OBS

Fuktighet

Materielle skader på sensitive gulv

Før du bruker enheten, må du sjekke om gulvet er motstandsdyktig på et upåfallende sted.

Ikke rengjør belegget som er ømtålige for vann, som f.eks. Korkgulv, da fuktighet kan trenge inn og skade gulvet.

OBS

Før du starter arbeidet, fjern eventuelle gjenstander, som skår, småstein, skruer eller leketøydelene fra gulvet for å unngå skader på gulvet (f.eks. riper).

Merknad

- For å unngå striper bør apparatet testes på et lite synlig sted før bruk på ømtålige overflater, f.eks. tre eller fint steintøy.
- Ikke bli værende på ett sted, men vær i bevegelse.
- Følg instruksene fra produsenten av gulvbelegget.

Merknad

Arbeid bakover mot døren, slik at det ikke er noen fotavtrykk på det nyvaskede gulvet.

- Hold apparatet i håndtaket i en vinkel på ca. 60 grader.

- Rengjør gulvet ved å bevege apparatet frem og tilbake med samme hastighet som når du støvsuger.
- Hvis gulvet er spesielt skittent, la apparatet gli sakte over gulvet.

LED-skjermen på enheten viser informasjon om rengjøringsmoduser, arbeidsstatus og feilmeldinger.

Figur E

Indikator	Ikon	Forklaring
Batteri		Blinker grønt: Lading pågår Grønn: 100%- 30% Oransje: 30%- 10% Blinker rødt: 10%- 0%
Rengjøringsmoduser		Tørrmodus: Egnert for støvsugning av store mengder vann eller for bruk på teppe.
		Standardmodus: Rengjør gulvet med standard vannstrøm og sugekraft.
		Strømodus (tilgjengelig for FCV 3): Rengjør gulvet effektivt med maksimal vannstrøm og sugekraft.
		Tre moduslys skifter i en syklus som indikerer at selvrensingen pågår. Selvrensing kan startes ved å trykke på de to modusbryterknappene samtidig.
Advarsler og feil		Full tank: Skittenvannstanken er full. Tøm skittenvannstanken eller installer skittenvannstanken på nytt (se <i>Tømming av skittenvannstanken</i>).
		Blokkeringsfeil: Rengjøringsrullen er blokkert. Sett apparatet oppreist og rengjør rusk på rengjøringsrullen (se <i>Rengjøring av gulvmunnstykket</i>).

Starte drift

OBS

Fare for skade på grunn av ukontrollert bevegelse
Rengjøringsrullen begynner å rotere så snart rengjøringen er startet.

Hold håndtaket godt for å forhindre at enheten beveger seg bort uavhengig.

1. Trakk på fotavtrykket på gulvmunnstykket, og trekk overkroppen mot deg selv. Trykk på PA/AV-knappen.

Figur G

2. Flytt enheten frem og tilbake til rullen er tilstrekkelig fuktet.

Stille inn rengjøringsmoduser

Etter at den er slått på, går apparatet inn i standardmodus som standard. Bytt rengjøringsmodus ved å trykke på modusbytteknappene.

Merknad

Tørmodusen er beregnet på å suge opp væsker og for bruk på harde gulv eller tepper og matter (med luvhøyde) uten vannutslipp. Det kan ikke sammenlignes med en ekte støvsuger.

Batteridriftstid

Batteridriftstiden er representert av batteriikonet på skjermen. Batteriikonet endres med prosentandelen av batteriet.

- Batteriikon – Grønt: 100 % – 30 %
- Batteriikon – Oransje: 30 % – 10 %
- Batteriikon – Blinker rødt: 10 % – 0 %

Før batteriet utlades, støvsuger enheten i 5 sekunder og slår seg deretter helt av.

Tømming av skittenvannstanken

Hvis skittenvannstanken er full, vises advarselen «Full tank» på LED-skjermen.

1. Trykk på PÅ/AV-knappen.
2. Trå på gulvmunnstykket og skyv overkroppen til oppreist posisjon.

Figur I

3. Fjern skittenvannstanken ved å holde i håndtaket til skittenvannstanken og trykke på utløserknappen.

Figur J

4. Hold tanken med den ene hånden og trekk ut toppdekslet med den andre hånden. Tøm skittenvannstanken og skyll den.

Figur K

5. Skyv skittenvannstanken inn i enheten til den klikker på plass. Skittenvannstanken må sitte godt i enheten.

Etterfylling av rensevæske

Hvis ferskvannstanken er tom, fyll ferskvannstanken på nytt. (se *Fylling av ferskvannstanken*).

Avbryte og avslutte driften

OBS

Materiell skade på grunn av fuktighet

Fuktrullen kan gi fuktskader på følsomme gulv.

Ved lengre pauser, plasser enheten på parkeringsstasjonen for å unngå skader på sensitive gulv fra den fuktige rullen.

1. Trykk på PÅ/AV-knappen. Før enheten slås av, støvsuger den i 5 sekunder og slår seg deretter helt av.
2. Trå på gulvmunnstykket og skyv overkroppen til oppreist posisjon.

Figur I

3. Plasser enheten på lade- og rengjøringsstasjonen.

Figur C

4. Rengjør enheten (se *Stell og vedlikehold*).

OBS

Størket smuss

Størket smuss kan skade enheten permanent.

Det anbefales å rengjøre enheten helt etter hver bruk.

Lagring av enheten

OBS

Luktutvikling på grunn av væsker i enheten

Ubehagelig lukt kan utvikles hvis enheten inneholder væsker/fuktig skitt ved lagring.

Tøm ferskvannstanken og skittenvannstanken helt før du oppbevarer enheten.

Bruk rengjøringsbørsten til å fjerne hår og smusspartikler fra sugekanalen og inne i gulvmunnstykket (se *Rengjøring av gulvmunnstykket*).

La den rengjorte rullen lufttørke, for eksempel på enheten som er montert på parkeringsstasjonen. Unngå å plassere den våte rullen i et lukket skap for tørking.

1. Flytt enheten til et tørt rom.
2. Plasser enheten på lade- og rengjøringsstasjonen for lading.
3. Plasser den rengjorte rullen på oppbevaringsholderen for å tørke.

Figur M

Stell og vedlikehold

Selvrensing

OBS

Når arbeidet er fullført, plasser enheten i rengjøringsstasjonen og start selvrengingsprosessen. Rengjør gulvhodet i rengjøringsstasjonen kun ved å bruke den automatiske selvrengingsprosessen og ikke ved å helle vann inn i stasjonen separat. Ikke rengjør enheten eller gulvhodet under rennende vann eller under en dusjspray, ellers kan det komme vann inn.

Merknad

Så lenge advarselikonet «Full tank» vises på LED-skjermen, og skittenvannstanken ikke er tømt, kan ikke selvrengingsprosessen startes.

1. Tøm avløpsvannstanken og sett den inn igjen (se *Tømming av skittenvannstanken*).
2. Fyll ferskvannstanken med 200 ml ferskvann uten vaskemiddel (se *Fylling av ferskvannstanken*).

Figur F

3. Sett apparatet tilbake til lade- og rengjøringsstasjonen. (Lade- og rengjøringsstasjonen må være slått på).

Trykk de to modusbytteknappene sammen for å starte selvrengingsprosessen. Selvrengingen varer i 80 sekunder.

Figur L

4. Når selvrengingsprosessen er fullført, tøm og skyll skittenvannstanken, og installer deretter skittenvannstanken på nytt etter tørking (se *Tømming av skittenvannstanken*).

Merknad

For å stoppe selvrengingsprosessen, trykk på de to modusknappene samtidig igjen, eller trykk på PÅ/AV-knappen

Rengjøring av skittenvannstanken

OBS

Rengjør filterne regelmessig for å unngå blokkering på grunn av langvarig bruk.

For en bedre rengjøringsytelse anbefales det å skifte filteret hver 2.–3. måned.

Bruk KÄRCHER-filteret kun for å sikre riktig passform av filteret og skittenvannstanken, og sikre enhetens ytelse.

For informasjon om fjerning og tømming av skittenvannstanken, (se *Tømming av skittenvannstanken*).

1. Ta av lokket på skittenvannstanken.

Figur K

2. Rengjør skittenvannstanken og dekslet med vann fra springen og rengjøringsbørsten.

Figur N

3. Skittenvannstanken kan også rengjøres i oppvaskmaskinen.

4. Ta det flate plisserte filteret og svampfilteret ut fra dekselet til skittenvannsbeholderen.
 5. Rengjør det flate plisserte filteret og svampfilteret under rennende vann, og tørk dem helt, og sett dem deretter tilbake i skittenvannstanken.
- Figur O**

Rengjøring av gulvmunnstykket

OBS

Skader på grunn av rengjøring av rullen i vaskemaskinen eller bruk av tørketrommel

Skader på mikrofibrene

Ikke rengjør rullen i vaskemaskin.

Ikke tørk rullen i en tørketrommel.

Merknad

Ved kraftig kontaminering eller hvis deler som steiner eller fliser kommer inn i sugehodet, må det rengjøres. Mens apparatet er i drift, vil disse delene forårsake en skranglelyd eller blokkere apparatet.

1. Trykk på PÅ/AV-knappen. Før enheten slås av, støvsuger den i 5 sekunder og slår seg deretter helt av.
2. Trå på gulvmunnstykket og skyv overkroppen til oppreist posisjon.
3. Trykk begge utløserdekslene til gulvdysen på venstre og høyre side mot hverandre, og fjern dekselet til gulvdysen.

Figur P

4. Drei rengjøringsrullens opplåsningsknapp mot klokken og trekk ut rengjøringsrullen.

Figur Q

5. Rengjør rengjøringsrullen under rennende vann. Hvis det er hår eller annet rusk som er sammenfiltret, fjern det ved hjelp av rengjøringsbørsten.

Figur R

6. Plasser rullen på oppbevaringsholderen på parkeringsstasjonen for å tørke.

Figur M

7. Hvis det er rusk på gulvmunnstykkedekselet, skyll det under rennende vann.

Figur S

8. Hvis det er rusk inne i gulvmunnstykket, rengjør innsiden av gulvmunnstykket og sugeslangen ved hjelp av en klut eller rengjøringsbørsten.

Figur T

9. For å installere rengjøringsrullen setter du rengjøringsrullen på høyre hjulaksel, og roterer sideknappen mot klokken til den klikker hørbart, så låses rengjøringsrullen.

Figur U

10. Trykk gulvmunnstykkedekselet ned til det klikker på plass hørbart.

Figur V

Rengjøring av lade og -rengjøringsstasjon

OBS

Ikke skyll lade- og rengjøringsstasjonen under rennende vann.

Feil	Årsak	Utbedring
Apparatet fungerer ikke	Batteriet er utladet.	1. Koble lade- og rensesstasjonen til strømforsyningen og sett enheten tilbake til lade- og rensesstasjonen.
	Skittenvannstanken er full.	1. Fjern skittenvannstanken og tøm den (se <i>Tømming av skittenvannstanken</i>). 2. Sørg for at skittenvannstanken er riktig installert.

1. Hvis det er rusk på lade- og rengjøringsstasjonen, tørk det av med en fuktig klut, og unngå ladepinne.

Rengjørings- og pleiemidler

OBS

Bruk av uegnede rengjørings- og pleieprodukter

Bruk av uegnede rengjørings- og pleieprodukter kan skade enheten og føre til frafall fra garanti.

Bruk kun KÄRCHER rengjøringsmidler.

Vær oppmerksom på riktig dosering.

Merknad

Bruk rengjørings- eller pleieprodukter KÄRCHER til rengjøring av gulv etter behov.

- Følg produsentens anbefalinger for doseringsmengde ved dosering med vaske- eller pleiemidler.
- For å unngå skum, fyll ferskvannstanken med vann først og tilsett deretter vaskemiddel eller pleiemiddel.
- For å unngå at tanken renner over, sørg for å ha nok plass til vaske- eller pleiemiddelet når du fyller vann.

Bytte av batteriet

Hvis batteriet er skadet, kontakt KÄRCHER-service for å kjøpe en ny batteripakke, og erstatte den gamle.

OBS

Ikke fjern beskyttelsesfolien rundt batteripakken.

Når du bytter ut batteripakken, sørg for at enheten er koblet fra lade- og rengjøringsstasjonen og slått av.

Når du bytter ut batteripakken, unngå høy temperatur og høy luftfuktighet, og ikke installer den nye batteripakken med våte hender.

1. Fjern enheten fra lade- og rengjøringsstasjonen, og sørg for at enheten er slått av. Fjern enheten fra lade- og rengjøringsstasjonen, og sørg for at enheten er slått av.

2. Fjern de 6 skruene på batteridekselet med en skrutrekker.

Figur W

3. Ta batteripakken ut av batterirommet, og koble fra de to polene.

Figur X

4. Koble til de to terminalene, og plasser batteriet i batterirommet.

Figur Y

5. Skru på de 6 skruene for å feste batteridekselet.

Figur Z

Feilsøkningsveiledning

Feil har ofte enkle årsaker som du selv kan utbedre ved hjelp av følgende oversikt. Hvis du er i tvil, eller i tilfelle feil som ikke er nevnt her, kontakt din autoriserte kundeservice.

Merknad

Enheten kan ikke fortsette å fungere før feilen er rettet.

Feil	Årsak	Utbedring
Sugekraften reduseres	Filteret er blokkert.	1. Rengjør det flate plisserte filteret og svampfilteret (se <i>Rengjøring av skittenvannstanken</i>).
	Sugeslangen er blokkert.	1. Rengjør sugeinntaket og sugeslangen inne i gulvmunnstykket (se <i>Rengjøring av gulvmunnstykket</i>).
Rullen er tørr etter at enheten er slått på	Ferskvannstanken er tom eller mangler.	1. Fyll ferskvannstanken på nytt. 2. Sørg for at ferskvannstanken er riktig installert.
	Rullen trenger tid for å bli fuktet.	1. Fortsett å kjøre enheten en stund.
	Gjeldende modus er tørrmodus. I tørrmodus sprayes det ikke vann på rullen.	1. Trykk på modusbytteknappene for å endre modusen til standard-/kraftmodus.
Vann kommer ut fra luftuttaket	Enheten ble lagt ned eller ristet kraftig.	1. Ta det flate plisserte filteret og svampfilteret ut og tørk dem helt.
	Filterne ble vasket og installert uten tørking.	1. Ta det flate plisserte filteret og svampfilteret ut og tørk dem helt.
Selvrensing fungerer ikke	Skittenvannstanken er full.	1. Fjern skittenvannstanken og tøm den. 2. Sørg for at skittenvannstanken er riktig installert.
	Rullen eller sugeslangen er blokkert.	1. Fjern gulvmunnstykkedekselet. 2. Fjern håret eller store og/eller klumpete gjenstander på rengjøringsrullen. 3. Fjern rengjøringsrullen og rengjør sugeslangen (se <i>Rengjøring av gulvmunnstykket</i>).
	Enheten og lade- og rensesstasjonen er i dårlig forbindelse. Eller lade- og rensesstasjonen er ikke koblet til strømforsyningen.	1. Sørg for at lade- og rengjøringsstasjonen er slått på. 2. Sørg for at enheten er riktig plassert på lade- og rengjøringsstasjonen. Batteriindikatoren må blinke grønt.
	Batterinivået er ikke nok til selvrensing.	1. Venter på at maskinen skal lades til den er nok for selvrensing, og trykk på de to modusbytteknappene samtidig.
Batteriet lader ikke	Enheten og lade- og rensesstasjonen er i dårlig forbindelse. Eller lade- og rensesstasjonen er ikke koblet til strømforsyningen.	1. Sørg for at lade- og rengjøringsstasjonen er slått på. 2. Sørg for at enheten er riktig plassert på lade- og rengjøringsstasjonen.
Ladingen er for treg	For høy temperatur i batteriet.	1. Fjern enheten fra lade- og rengjøringsstasjonen. 2. Vent til batteriet er avkjølt og lad det igjen.

Garanti

Vår ansvarlige salgsorganisasjon for de enkelte land har utgitt garantibetingelsene som gjelder i det aktuelle landet. Eventuelle feil på apparatet repareres gratis i garantitiden dersom disse kan føres tilbake til material- eller produksjonsfeil. Ved behov for garanti-reparasjoner bes du henvende deg til din forhandler eller nærmeste autoriserte kundeservice og fremvise kjøpskvitteringen. (Se adresse på baksiden)
Videre garantiinformasjon (hvis tilgjengelig) finner du i serviceområdet på ditt lokale Kärcher-nettsted under "Nedlastinger".

Tekniske data

		KFL 1	FCV 2	FCV 3
Elektrisk tilkobling				
Spenning	V	100 - 240	100 - 240	100 - 240
Fase	~	1	1	1

		KFL 1	FCV 2	FCV 3
Frekvens	Hz	50 - 60	50 - 60	50 - 60
Beskyttelsesgrad		IPX4	IPX4	IPX4
Kapslingsgrad enhet		III	III	III
Nominell effekt apparat	W	160	160	160
Nominell spenning og batteri-kapasitet	V/Ah	21,6 / 2,0	21,6 / 2,0	21,6 / 2,5
Batteritype		Li-ion	Li-ion	Li-ion
Maksimal driftstid når batteriet er fulladet	min	≤ 25	≤ 25	≤ 30
Ladetid ved tomt batteri	h	2,5	2,5	3

		KFL 1	FCV 2	FCV 3
Utgangsspenning lader	V	27	27	27
Utgangsstrøm lader	A	0,8	0,8	0,8
Effektspesifikasjoner apparat				
Rullerotasjoner per minutt	o/min	~ 430	~ 430	~ 430
Påfyllingsmengde				
Volum rent-vannstank	ml	500	800	800
Kapasitet i tanken for skittent vann	ml	425	425	425
Mål og vekt				
Kabelengde	m	1,5	1,5	1,5
Vekt (uten tilbehør og rengjøringsvasker)	kg	4	4	4
Langde	mm	351	351	351
Bredde	mm	270	270	270
Høyde	mm	1130	1130	1130

Med forbehold om tekniske endringer.

Indhold

Korrekt anvendelse	85
Miljøbeskyttelse	85
Tilbehør og reservedele	85
Leveringsomfang	85
Garanti	85
Sikkerhedsanvisninger	85
Symboler på apparatet	87
Beskrivelse af apparatet	87
Montering	87
lbrugtagning	87
Drift	87
Pleje og vedligeholdelse	89
Fejlfindingsvejledning	90
Garanti	91
Tekniske data	91

Korrekt anvendelse

Brug udelukkende gulvreneren til rengøring af hårde gulve i din private husholdning og kun på vandtætte hårde gulve og tæpper med lav luvhøjde.

Rengør ikke vandfølsomme gulvbelægninger, såsom ubehandlede korkgulve, da fugt kan trænge ind i gulvet og beskadige det.

Apparatet er egnet til rengøring af PVC, linoleum, fliser, sten, olieret og vokset parket, laminat og alle vandafvisende gulvbelægninger.

Miljøbeskyttelse



Emballagematerialerne kan genbruges. Sørg for at bortskaffe emballage miljømæssigt korrekt.



Elektriske og elektroniske maskiner indeholder værdifulde materialer, der kan genbruges, og ofte dele, såsom batterier, genopladelige batterier eller olie, der ved forkert håndtering eller forkert

bortskaffelse kan udgøre en fare for menneskers sund-

hed og for miljøet. Disse dele er imidlertid nødvendige for at sikre en korrekt drift af maskinen. Maskiner, der er mærket med dette symbol, må ikke bortskaffes sammen med husholdningsaffaldet.

Henvisninger til indholdsstoffer (REACH)

Aktuelle oplysninger om indholdsstoffer findes på: www.kaercher.de/REACH

Tilbehør og reservedele

Anvend kun originaltilbehør og -reservedele. De er en garanti for en sikker og fejlfri drift af maskinen.

Informationer om tilbehør og reservedele findes på www.kaercher.com.

Leveringsomfang

Maskinens leveringsomfang er vist på emballagen. Kontroller ved udpakningen, om indholdet er komplet. Kontakt venligst forhandleren, hvis der mangler tilbehør eller ved transportskader.

Garanti

I det enkelte lande gælder de garantibetingelser, der er fastsat af vore salgsselskab. Eventuelle fejl ved apparatet udbedres gratis inden for garantifristen, såfremt fejlen kan tilskrives en materiale- eller produktionsfejl.

Hvis du ønsker at gøre garantien gældende, bedes du henvende dig til din forhandler eller nærmeste kundeservicecenter medbringende kvittering for købet.

(Se adressen på bagsiden)

Yderligere garantioplysninger (hvis findes) kan findes i serviceområdet på dit lokale Kärcher-websted under "Downloads".

Sikkerhedsanvisninger

Læs dette sikkerhedskapitel og den originale brugsanvisning, inden maskinen tages i brug første gang. Betjen maskinen i henhold til disse. Opbevar den originale brugsanvisning til senere brug eller til efterfølgende ejere.

- Ud over henvisningerne i driftsvejledningen skal lovens generelle sikkerheds- og ulykkesforebyggelsesforskrifter overholdes.
- Advarsels- og henvisningsskilte på maskinen giver vigtige henvisninger for en ufarlig drift.

Faregrader

▲ FARE

- *Henviser til en umiddelbar fare, der medfører alvorlige kvæstelser eller død.*

▲ ADVARSEL

- *Henviser til en mulig farlig situation, der kan medføre alvorlige kvæstelser eller død.*

▲ FORSIGTIG

- *Henviser til en mulig farlig situation, der kan medføre lettere kvæstelser.*

BEMÆRK

- *Henviser til en mulig farlig situation, der kan medføre materielle skader.*

Elektriske komponenter

▲ **ADVARSEL** • *Udskift straks en beskadiget lade- og rengøringsstation med en original del.* • *Maskinen indeholder elektriske komponenter. Hverken maskinen eller over- og undersiden af gulvhovedet må rengøres under rindende vand eller et brusehoved, da der ellers kan trænge vand ind.* • *Maskinen må kun kob-*

les til strømforbindelser, der er udført af en faguddannet elinstallatør i overensstemmelse med IEC 60364-1.

⚠ FORSIGTIG • Reparationsarbejde skal kun udføres af den autoriserede kundeservice. • Inden brug skal du altid kontrollere, om såvel maskine som tilbehør, herunder i særdeleshed strømforbindelser og forlængerledninger, er i god og driftssikker stand. Opdager du en skade, skal du trække strømstikket ud og under ingen omstændigheder anvende maskinen.

Sikkerhedsinstruktioner for lade- og rengøringsstation

⚠ FARE • Tilslut kun maskinen ved vekselstrøm. Den anførte spænding på typeskiltet skal stemme overens med netspændingen. • Af sikkerhedsmæssige årsager anbefaler vi, at maskinen som grundregel altid anvendes via HFI-relæ (maks. 30 mA). • Rør aldrig ved netstik og stikkontakt med fugtige hænder. • Undgå at køre over netledningen, mase den eller trække den over skarpe kanter, så den beskadiges.

⚠ ADVARSEL • Maskinen må kun kobles til strømforbindelser, der er udført af en faguddannet elinstallatør i overensstemmelse med IEC 60364-1. • Kontroller, at netspændingen svarer til den spænding, der er angivet på typeskiltet på lade- og rengøringsstationen. • Maskinen indeholder elektriske komponenter; rengør ikke maskinen under rindende vand. • Fare for kortslutning. Hold ledende genstande (f.eks. skruetrækere eller lignende) væk fra ladekontakterne. • Kortslutningsfare. Tør kun ladekontakterne på lade- og rengøringsstationen. • Oplad kun apparatet med den originale, medfølgende lade- og rengøringsstation eller med en af KÄRCHER godkendt lade- og rengøringsstation. • Eksplosionsfare. Ikke-genopladelige batterier må ikke oplades. • Kontrollér netkablet for skader før hver brug. Brug ikke et beskadiget netkabel. Du kan få en pensning erstatning fra KÄRCHER eller en af vores servicepartnere.

BEMÆRK • Brug kun lade- og rengøringsstationen indendørs. • Placer ikke lade- og rengøringsstationen i nærheden af varmekilder, f.eks. varmeovne. • Opbevar kun lade- og rengøringsstationen indendørs på et køligt og tørt sted. • Oplad apparatet mindst én gang om måneden for at undgå dyb afladning af batteriet. • Sluk for lade- og rengøringsstationen før pleje- og vedligeholdelsesarbejde.

Batteri

⚠ FARE • Udsæt ikke batteriet for direkte sollys, varme eller ild.

⚠ ADVARSEL • Oplad kun apparatet med den originale, medfølgende station eller med en af KÄRCHER godkendt lade- og rengøringsstation. Brug følgende station:

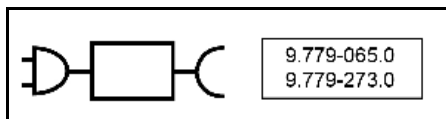

ADVARSEL • Fare for kortslutning. Åbn ikke batteriet. Derudover kan der opstå irriterende dampe eller kaustiske væsker. • Oplad kun apparatet ved en omgivende temperatur på 10 °C - 40 °C.

BEMÆRK • Fare for kortslutning. Beskyt batteriets og apparatets kontakter mod metaldele. • Maskinen indeholder batterier, der kun kan udskiftes af fagfolk.

Sikker håndtering

⚠ FARE • Kvælningsfare. Emballagefolie skal holdes uden for børns rækkevidde.

⚠ ADVARSEL • Anvend kun apparatet bestemmelsesmæssigt. Tag hensyn til de lokale forhold, og vær ved arbejde med apparatet opmærksom på uvedkommende, specielt børn. • Vær opmærksom på de pågældende sikkerhedsforskrifter ved anvendelse i farezoner (f.eks. tankstationer). Anvend aldrig apparatet i eksplosionsfarlige rum. • Børn og personer, der ikke er fortrolige med denne vejledning, må ikke anvende denne maskine. Lokale bestemmelser kan begrænse brugerens alder. • Denne maskine er ikke beregnet til at skulle anvendes af børn eller personer med begrænsede fysiske, sensoriske eller mentale evner, eller personer, der ikke er fortrolige med anvisningerne.

• Maskinen må kun anvendes af personer, hvis fysiske, sensoriske eller åndelige evner er indskrænket eller af personer med manglende erfaring og/eller kendskab, hvis de er under korrekt opsyn, eller hvis de er blevet oplært af en person, som er ansvarlig for deres sikkerhed i forbindelse med anvendelse af maskinen, og hvis de har forstået de deraf resulterende farer. • Børn må ikke lege med apparatet. • Børn skal være under opsyn for at sikre, at de ikke leger med maskinen. • Sørg for at holde maskinen uden for børns rækkevidde, når det er tilsluttet strømnettet, eller når den kører af. • Børn må kun udføre rengøring og brugervedligeholdelse under opsyn. • Beskyt forbindelseskablet mod varme, skarpe kanter, olie og bevægende maskindele. • Hold alle kroppsdele (f.eks. fingre, hår) væk fra den roterende rengøringsvalse. • Risiko for personskade pga. spidse genstande (f.eks. splinter). Beskyt dine hænder, når du rengør gulvhovedet.

⚠ FORSIGTIG • Maskinen må ikke bruges, hvis den forinden er faldet ned, har synlige beskadigelser eller er utæt. • Betjening og oplagring af apparatet skal udelukkende ske i henhold til beskrivelsen og fig. • Ulykker eller beskadigelser på grund af at apparatet vælter. Sørg for, at apparatet står stabilt inden alle aktiviteter. • Lad aldrig apparatet være uden opsyn, så længe det er i drift.

BEMÆRK • Maskinskader. Fyld aldrig opløsningsmiddel, væsker, der indeholder opløsningsmiddel, eller ufortyndede syrer (f.eks. rengøringsmiddel, benzin, farvefortynder og acetone) i vandtanken. • Tænd kun for maskinen, når rentvandstanken og spildevandstanken er monteret. • Opsaml ikke skarpe eller større genstande med maskinen, som f.eks. skår, ral eller legetøjsdele. • Fyld ikke eddikesyre, afkalkningsmiddel, æteriske olier eller lignende stoffer i rentvandsbeholderen. Undgå også at sug disse stoffer op med maskinen. • Brug kun maskinen på hårde gulve med en vandtæt belægning, f.eks. lakeret parket, emaljerede fliser eller linoleum. • Køb ikke maskinen over gulvgitteret på konvektorvarmere. Maskinen kan ikke absorbere det udstrømmende vand, hvis det ledes over gitteret. • Sluk for maskinen på hovedafbryderen / maskinens kontakt ved længere arbejdspauser og efter brug, og tag netstikket ud af opladeren. • Anvend ikke apparatet ved temperaturer under 0 °C. • Beskyt apparatet mod regn. Opbevar ikke apparatet i udeområdet. • Når batteriet

skal genoplades, må du kun oplade apparat med lade-stationen 9.779-065.0 / 9.779-273.0.

Symboler på apparatet

	Advarslen om ikke at lægge apparatet fladt ned er placeret på bagsiden af apparatet.
	Advarslen om ikke at skylle gulvmundstykket under rindende vand er placeret på toppen af gulvmundstykket.
	Advarslen om ikke at skylle lade- og rengøringsstationen under rindende vand er placeret på toppen af lade- og rengøringsstationen.

Beskrivelse af apparatet

Se grafiksiden for illustrationer.

Figur A

- ① LED-display
- ② ON/OFF-knap
- ③ Funktionsknapper
- ④ Håndtag
- ⑤ Håndtagsrør
- ⑥ Rentvandsbeholder
- ⑦ Udskifteligt batteridæksel
- ⑧ Fladt foldefilter
- ⑨ Svampefilter
- ⑩ Dæksel til snavsevandsbeholder
- ⑪ Udløserknap til snavsevandsbeholder
- ⑫ Håndtag til snavsevandsbeholder
- ⑬ Snavsevandsbeholder
- ⑭ Udløserknap til gulvmundstykkedæksel
- ⑮ Gulvmundstykkedæksel
- ⑯ Rengøringsvalse
- ⑰ Opbevaring af rengøringsvalse
- ⑱ Lade- og rengøringsstation
- ⑲ Opbevaring af rengøringsbørste
- ⑳ Rengøringsbørste
- ㉑ * Rengøringsmiddel RM 536 (30 ml)
- ㉒ * Rengøringsmiddel RM 538N (500 ml)
- ㉓ * Rengøringsmiddel RM 536 (500 ml)
- ㉔ * Rengøringsmiddel RM 537 (500 ml)
- ㉕ * Specialvalse, f.eks. stenvalse

* valgfrit

Montering

KÄRCHER Home & Garden App

Med KÄRCHER Home & Garden-appen får du følgende fordele, når du bruger dit apparat:

- Applikationstips og ekspertviden
 - Produktinformation, oversigt over tilbehør og betjeningsvejledning
 - Support- og servicekontakt
 - Online shop - eksklusive tilbud og meget mere
- Scan koden på emballagen eller download KÄRCHER Home & Garden-appen fra din app-butik og registrer dit produkt.

Montering af apparatet

- 1 Sæt håndtaget, håndtagsrøret og basisenheden sammen, indtil de hørligt klikker på plads.

Obs

I tilfælde af at produktet skal returneres, bedes du tage håndtaget af. Tryk på fjederen for at frigøre håndtaget med et værktøj (såsom skruetrækker), og løft det frigjorte håndtag af apparatet.

Figur B

Ibrugtagning

Opladningsproces

1. Sæt lade- og rengøringsstationens ladekabel i stik-kontakten.
2. Placer apparatet i lade- og rengøringsstationen. LED-displayet viser batteriets aktuelle ladetilstand.

Figur C

Batteriet i FCV 3 er fuldt opladet efter 3 timer. Batteriet i KFL 1 og FCV 2 er fuldt opladet efter 2,5 timer.

Opfyldning af rentvandsbeholderen

1. Fjern rentvandsbeholderen fra apparatet ved at dreje beholderen mod uret.

Figur D

2. Skru låget af beholderen.

Figur F

3. Fyld rentvandsbeholderen med koldt eller lunken postevand.
4. Tilsæt Kärcher rengøringsmiddel i rentvandsbeholderen.

BEMÆRK

Overdosering eller underdosering af rengørings- eller plejemidlet resulterer i dårlige rengøringsresultater.

Følg doseringsanbefalingerne for rengørings- eller plejemidlet.

5. Luk låget på beholderen.
6. Skru rentvandsbeholderen på apparatet med uret. Rentvandsbeholderen skal sidde godt fast i apparatet.

Figur D

Drift

Generel information om betjening

BEMÆRK

Fugt

Materielle skader på følsomme gulve

Før du bruger maskinen, skal du på et ikke iøjnefaldende sted kontrollere, at gulvet er vandbestandigt.

Rengør ikke vandfølsomme belægninger såsom ubehandlede korkgulve, da der kan trænge fugt ned i gulvet, så det beskadiges.

BEMÆRK

Før du påbegynder arbejdet, skal du fjerne eventuelle genstande, såsom skår, småsten, skruer eller legetøjsdele fra gulvet for at undgå skader på gulvet (f.eks. ridser).

Obs

- For at undgå at lave striber skal maskinen testes på et diskret sted, før den anvendes på sarte overflader såsom træ eller fint stentøj.
- Undgå at forblive på samme sted i længere tid, men forsæt bevægelsen.
- Følg anvisningerne fra gulvbelægningsproducenten.







Obs

Arbejd baglæns mod døren, så der ikke sættes fodspor på det nyvaskede gulv.

- Hold apparatet ved håndtaget i en vinkel på ca. 60 grader.
- Rengør gulvet ved at flytte apparatet frem og tilbage med samme hastighed, som hvis du støvsuger.
- Hvis gulvet er meget snavset, skal du lade apparatet glide langsomt hen over gulvet.

LED-displayet på apparatet informerer om rengørings-tilstande, arbejdsstatus og fejlmeddelelser.

Figur E

Indikator	Ikon	Forklaring
Batteri		Blinker grønt: Opladning i gang Grøn: 100%- 30% Orange: 30%- 10% Blinker rødt: 10%- 0%
Rengøringsfunktioner		Tør funktion: Velegnet til støvsugning af store mængder vand eller til brug på tæpper.
		Standardtilstand: Rengøring af gulvet med standard vandgennemstrømning og sugeseffekt.
		Power-funktion (kun FCV 3): Rengøring af gulvet effektivt med maksimal vandgennemstrømning og sugeseffekt.
		Tre funktionslys blinkende i en cyklus, hvilket indikerer, at selvrensningen er i gang. Du kan starte selvrensningen ved at trykke på de to funktionsvælgerknapper samtidigt.
Advarsler og fejl		Full beholder: Snavsevandsbeholderen er fuld. Tøm snavsevandsbeholderen, eller monter snavsevandsbeholderen igen (se <i>Tømning af snavsevandsbeholderen</i>).
		Blokeringsskilt: Rengøringsvalsen er blokeret. Sæt apparatet på højkant, og fjern snavs på rengøringsvalsen (se <i>Rengøring af gulvmundstykket</i>).

Betjeningsstart

BEMÆRK

Risiko for skader på grund af ukontrolleret bevægelse

Rengøringsvalsen begynder at rotere, så snart rengøringen påbegyndes.

Hold fast i håndtaget for at forhindre apparatet i at bevæge sig væk af sig selv.

1. Træd på fodaftrykket på gulvmundstykket, og træk overdelen op mod dig selv. Tryk på ON/OFF-knappen.

Figur G

2. Bevæg apparatet frem og tilbage, indtil valsen er tilstrækkeligt fugtet.

Indstilling af rengøringsfunktioner

Efter start skifter apparatet som automatisk til standardtilstand. Skift rengøringsfunktioner ved at trykke på funktionsvælgerknapperne.

Obs

Tør-funktionen er beregnet til støvsugning af væsker og til brug på hårde gulve eller gulvtæpper og mindre tæpper (lav luvhøjde) uden brug af vand. Det kan ikke sammenlignes med en rigtig støvsuger.

Batteritid

Batteritiden angives ved hjælp af batteriikonet på displayet. Batteriikonet ændrer sig i takt med batteriets procentdel.

- Batteriikon - grøn: 100 % -30 %
- Batteriikon - orange: 30 % -10 %
- Batteriikon - blinker rødt: 10 % - 0 %

Inden batteriet er afladet, støvsuger apparatet i 5 sekunder og lukker derefter helt ned.

Tømning af snavsevandsbeholderen

Hvis snavsevandsbeholderen er fuld, vises advarslen "Full tank" på LED-displayet.

1. Tryk på ON/OFF-knappen.
2. Træd på gulvmundstykket og skub overdelen til oprejst position.

Figur I

3. Fjern snavsevandsbeholderen ved at holde fast i snavsevandsbeholderens håndtag og trykke på udløserknappen.

Figur J

4. Hold beholderen med den ene hånd og træk topdækslet ud med den anden hånd. Tøm snavsevandsbeholderen og skyl den.

Figur K

5. Skub snavsevandsbeholderen ind i apparatet, indtil den hørligt klikker på plads. Snavsevandsbeholderen skal sidde godt fast i apparatet.

Påfyldning af rengøringsmiddel

Hvis rentvandsbeholderen er tom, skal du fylde rentvandsbeholderen op (se *Opfyldning af rentvandsbeholderen*).

Afbrydelse og afslutning af drift

BEMÆRK

Materiel skade på grund af fugt

Fugtvalsen kan forårsage fugtskader på sarte gulve.

Når du holder længere pauser, skal du placere apparatet på parkeringsstationen for at undgå skader på sarte gulve fra fugtvalsen.

1. Tryk på ON/OFF-knappen. Inden apparatet slukker, støvsuger det i 5 sekunder og lukker derefter helt ned.
2. Træd på gulvmundstykket og skub overdelen til oprejst position.
Figur I
3. Placer apparatet i lade- og rengøringsstationen.
Figur C
4. Rengør apparatet (se *Pleje og vedligeholdelse*).

BEMÆRK

Fastsiddende snavs

Snavsiddende snavs kan beskadige maskinen i det lange løb.

Det anbefales at rengøre maskinen helt efter hver brug.

Opbevaring af maskinen

BEMÆRK

Lugtudvikling på grund af væsker i apparatet

Der kan dannes ubehagelige lugte, hvis apparatet indeholder væsker/fugtigt snavs under opbevaring.

Tøm rentvandsbeholderen og snavsevandsbeholderen fuldstændigt, før apparatet opbevares.

Brug rengøringsbørsten til at fjerne hår og snavspartikler fra sugekanalen og inde i gulvmundstykket (se *Rengøring af gulvmundstykket*).

Lad den rensede valse lufttørre, f.eks. på apparatet, når det er monteret på parkeringsstationen. Placer ikke den våde valse i et lukket skab for at tørre.

1. Flyt apparatet til et tørt rum.
2. Placer apparatet i lade- og rengøringsstationen for at oplade.

Figur C

3. Placer den rengjorte valse på opbevaringsholderen for at tørre.

Figur M

Pleje og vedligeholdelse

Selvrensning

BEMÆRK

Når arbejdet er afsluttet, skal du anbringe apparatet i rengøringsstationen og starte selvrengøringsprocessen. Rengør kun gulvhovedet i rengøringsstationen ved at bruge den automatiske selvrengøringsproces og ikke ved at hælde vand i stationen. Rengør ikke apparatet eller gulvhovedet under rindende vand eller under en bruser, da der ellers kan trænge vand ind i apparatet.

Obs

Så længe advarselsikonet "Full tank" vises på LED-displayet, og snavsevandsbeholderen ikke er tom, kan selvrengøringsprocessen ikke startes.

1. Tøm snavsevandsbeholderen og sæt den i igen (se *Tømning af snavsevandsbeholderen*).
2. Fyld rentvandsbeholderen med 200 ml rent vand uden rengøringsmiddel (se *Opfyldning af rentvandsbeholderen*).

Figur F

3. Sæt apparatet tilbage i lade- og rengøringsstationen. (Lade- og rengøringsstationen skal være tændt).

Tryk på de to funktionsvælgerknapper samtidigt for at starte selvrengøringsprocessen. Selvrengøringen varer 80 sekunder.

Figur L

4. Når selvrengøringsprocessen er afsluttet, skal du tømme og skylle snavsevandsbeholderen, og derefter

montere snavsevandsbeholderen igen, når den er tør (se *Tømning af snavsevandsbeholderen*).

Obs

For at stoppe selvrengøringsprocessen skal du trykke på de to funktionsvælgerknapper samtidigt igen eller trykke på ON/OFF-knappen.

Rengøring af snavsevandsbeholderen

BEMÆRK

Rengør filterne regelmæssigt for at forhindre blokering på grund af længere tids brug.

Det anbefales at udskifte filteret hver 2-3 måned for at få en bedre rengørings effekt.

Brug kun KÄRCHER-filtre for at sikre, at filteret og snavsevandsbeholderen passer til hinanden, og sikre apparatets ydeevne.

For information om fjernelse og tømning af snavsevandsbeholder, (se *Tømning af snavsevandsbeholderen*).

1. Fjern dækslet på snavsevandsbeholderen.

Figur K

2. Rengør snavsevandsbeholderen og dækslet med postevand og en rengøringsbørste.

Figur N

3. Alternativt kan snavsevandsbeholderen rengøres i opvaskemaskinen.
4. Tag det flade foldefilter og svampefilteret ud af snavsevandsbeholderens dæksel.
5. Rengør det flade foldefilter og svampefilteret under rindende vand, og tør dem helt. Monter dem derefter i snavsevandsbeholderen igen.

Figur O

Rengøring af gulvmundstykket

BEMÆRK

Skader på grund af rengøring af valsen i vaskemaskinen eller brug af en tørretumbler

Skader på mikrofibrene

Rengør ikke valsen i en vaskemaskine.

Tør ikke valsen i en tørretumbler.

Obs

I tilfælde af kraftig tilsmudsning eller hvis dele såsom sten eller splinter kommer ind i sugehovedet, skal det renses. Mens apparatet arbejder, vil disse dele forårsage en raslende lyd eller skabe blokeringer.

1. Tryk på ON /OFF-knappen. Inden apparatet slukker, støvsuger det i 5 sekunder og lukker derefter helt ned.
2. Træd på gulvmundstykket og skub overdelen til oprejst position.
3. Tryk begge udløserdæksler på gulvmundstykket mod hinanden i venstre og højre side, og fjern dækslet på gulvmundstykket.

Figur P

4. Drej rengøringsvalsens oplåsningsknap mod uret, og træk rengøringsvalsen ud.

Figur Q

5. Rengør rengøringsvalsen under rindende vand. Hvis der har samlet sig hår eller andet sammenfiltret snavs, skal du fjerne det ved hjælp af rengøringsbørsten.

Figur R

6. Placer valsen på opbevaringsholderen for at tørre.

Figur M

7. Hvis der er snavs på gulvmundstykkets dæksel, skal du skylle det under rindende vand.

Figur S

8. Hvis der er snavs inde i gulvmundstykket, skal du rengøre gulvmundstykket indvendigt og opsugningsrøret med en serviet eller rengøringsbørsten.
Figur T
9. For at montere rengøringsvalse skal du sætte rengøringsvalse på højre hjulaksel og dreje sideknappen med uret, indtil den klikker hørligt, hvorefter rengøringsvalse er låst.
Figur U
10. Tryk gulvmundstykkets dæksel ned, indtil det hørbart klikker på plads.
Figur V

Rengøring af lade- og rengøringsstationen

BEMÆRK

Skyl ikke lade- og rengøringsstationen under rindende vand.

- Hvis der er snavs på lade- og rengøringsstationen, skal du tørre den af med en våd klud. Undgå kontakt med opladningsstifterne.

Rengørings- og plejemidler

BEMÆRK

Brug af uegnede rengørings- og plejeprodukter

Brug af uegnede rengørings- og plejeprodukter kan beskadige maskinen og medføre, at garantien bortfalder. Anvend kun KÄRCHER rengøringsmidler.

Vær opmærksom på korrekt dosering.

Obs

Brug KÄRCHER rengørings- eller plejeprodukter til rengøring af gulv efter behov.

- Overhold producentens anbefalede doseringsmængder, når du doserer rengørings- eller plejemidler.
- For at forhindre skumdannelse skal du først fylde rentvandsbeholderen med vand og derefter tilsætte rengørings- eller plejemidlet.

- For at forhindre beholderen i at løbe over, skal du sørge for at efterlade tilstrækkelig plads til rengørings- eller plejemidlet, når du fylder vand på.

Udskiftning af batteriet

Hvis batteriet er beskadiget, skal du kontakte KÄRCHER service for at købe en ny batteripakke og udskifte den gamle.

BEMÆRK

Fjern ikke den beskyttende folie, der er viklet rundt om batteripakken.

Når du udskifter batteripakken, skal du sørge for, at apparatet er afbrudt fra lade- og rengøringsstationen og slukket.

Når du udskifter batteripakken, skal du undgå miljøer med høj temperatur og høj luftfugtighed, og du må ikke montere den nye batteripakke med våde hænder.

- Fjern apparatet fra lade- og rengøringsstationen og sørg for, at apparatet er slukket.
- Fjern de 6 skruer på batteripakkens dæksel med en skruetrækker.

Figur W

- Tag batteripakken ud af batterirummet, og tag de to klemmer af.

Figur X

- Forbind de to klemmer, og sæt batteriet i batterirummet.

Figur Y

- Skrue de 6 skruer på for at fastgøre batteripakkens dæksel.

Figur Z

Fejlfindingsvejledning

Fejl har ofte enkle årsager, som du selv kan afhjælpe ved hjælp af følgende oversigt. Hvis du er i tvivl, eller i tilfælde af fejl, der ikke er nævnt her, bedes du kontakte din autoriserede kundeservice.

Obs

Apparatet kan ikke benyttes, før fejlen er udbedret.

Fejl	Årsag	Afhjælpning
Apparatet virker ikke	Batteriet er afladet.	1. Tilslut lade- og rengøringsstationen til strømforsyningen, og sæt apparatet tilbage i lade- og rengøringsstationen.
	Snavsevandsbeholderen er fuld.	1. Fjern snavsevandsbeholderen, og tøm den (se <i>Tømning af snavsevandsbeholderen</i>). 2. Sørg for, at snavsevandsbeholderen er monteret korrekt.
Sugeeffekten er reduceret	Filteret er blokeret.	1. Rengør det flade foldefilter og svampefilteret (se <i>Rengøring af snavsevandsbeholderen</i>).
	Opsugningsrøret er blokeret.	1. Rengør sugeindtaget og opsugningsrøret indvendigt i gulvmundstykket (se <i>Rengøring af gulvmundstykket</i>).
Valse er tør efter start af apparatet	Rentvandsbeholderen er tom eller ikke monteret.	1. Fyld rentvandsbeholderen op. 2. Sørg for, at rentvandsbeholderen er monteret korrekt.
	Valse skal have tid til at blive fugtet.	1. Fortsæt med at køre apparatet i et stykke tid.
	Den aktuelle funktion er tør-funktion. I tør-funktion sprøjtes der ikke vand på valse.	1. Tryk på funktionsvælgerknapperne for at ændre funktion til standard-/Power-funktion.

Fejl	Årsag	Afhjælpning
Der kommer vand ud af luftudtaget	Apparatet blev lagt ned eller rystet meget.	1. Tag det flade foldefilter og svampefilteret ud, og tør dem helt.
	Filtrene blev vasket og monteret uden tørring.	1. Tag det flade foldefilter og svampefilteret ud, og tør dem helt.
Selvrensning virker ikke	Snavevandsbeholderen er fuld.	1. Fjern snavevandsbeholderen, og tøm den. 2. Sørg for, at snavevandsbeholderen er monteret korrekt.
	Valsen eller opsuigningsrøret er blokeret.	1. Fjern gulvmundstykkets dæksel. 2. Fjern hår eller store og/eller voluminøse genstande fra rengøringsvalsen. 3. Fjern rengøringsvalsen, og rengør opsuigningsrøret (se <i>Rengøring af gulvmundstykke</i>).
	Forbindelsen mellem apparatet og lade- og rengøringsstationen er dårlig. Eller lade- og rengøringsstationen er ikke tilsluttet strømforsyningen.	1. Sørg for, at lade- og rengøringsstationen er tændt. 2. Sørg for, at apparatet er placeret korrekt i lade- og rengøringsstationen. Batteridisplaget skal blinke grønt.
	Batteriniveauet er ikke nok til selvrensning.	1. Vent, indtil maskinen er opladet nok til selvrensning, og tryk på de to funktionsvælgerknapper samtidigt.
Batteriet oplades ikke	Forbindelsen mellem apparatet og lade- og rengøringsstationen er dårlig. Eller lade- og rengøringsstationen er ikke tilsluttet strømforsyningen.	1. Sørg for, at lade- og rengøringsstationen er tændt. 2. Sørg for, at apparatet er placeret korrekt i lade- og rengøringsstationen.
Opladningen er for langsom	Batteriets temperatur er for høj.	1. Fjern apparatet fra lade- og rengøringsstationen. 2. Vent, indtil batteriet er kølet af, og oplad det igen.

Garanti

I det enkelte lande gælder de garantibetingelser, der er fastsat af vore salgsselskab. Eventuelle fejl ved apparatet udbedres gratis inden for garantifristen, såfremt fejlen kan tilskrives en materiale- eller produktionsfejl.

Hvis du ønsker at gøre garantien gældende, bedes du henvende dig til din forhandler eller nærmeste kundeservicecenter medbringende kvittering for købet.

(Se adressen på bagsiden)

Yderligere garantioplysninger (hvis findes) kan findes i serviceområdet på dit lokale Kärcher-websted under "Downloads".

Tekniske data

		KFL 1	FCV 2	FCV 3
Elektrisk tilslutning				
Spænding	V	100 - 240	100 - 240	100 - 240
Fase	~	1	1	1
Frekvens	Hz	50 - 60	50 - 60	50 - 60
Kapslingsklasse		IPX4	IPX4	IPX4
Beskyttelsesklasse maskine		III	III	III
Nominal effekt maskine	W	160	160	160
Nominal spænding og batterikapacitet	V/Ah	21,6 / 2,0	21,6 / 2,0	21,6 / 2,5

		KFL 1	FCV 2	FCV 3
Batteritype				
Maksimal driftstid, når batteriet er fuldt opladet	min	≤ 25	≤ 25	≤ 30
Opladningstid ved tomt batteri	h	2,5	2,5	3
Opladerens udgangsspænding	V	27	27	27
Udgangsstrøm oplader	A	0,8	0,8	0,8
Effektdata maskine				
Valseomdrejning pr. minut	U/min	~ 430	~ 430	~ 430
Påfyldningsmængde				
Volumen rentvandstank	ml	500	800	800
Snavevandsbeholder kapacitet	ml	425	425	425
Mål og vægt				
Kabellængde	m	1,5	1,5	1,5
Vægt (uden tilbehør og rengøringsvæsker)	kg	4	4	4
Længde	mm	351	351	351
Bredde	mm	270	270	270

	KFL 1	FCV 2	FCV 3
Højde	mm	1130	1130 1130

Der tages forbehold for tekniske ændringer.

Sisukord

Sihtotstarve	92
Keskonnakaitse	92
Lisavarustus ja varuosad	92
Tarnekomplekt	92
Garantii	92
Ohutusjuhised	92
Seadmel olevad sümbolid	93
Seadme kirjeldus	93
Montaaž	94
Käikuvõtmine	94
Käitus	94
Hooldus ja jooksevremont	96
Veaoosingu juhend	97
Garantii	98
Tehnilised andmed	98

Sihtotstarve

Kasuta põrandapuhastusvahendit ainult kodumajapidamises kõvade põrandate puhastamiseks ja ainult veekindlatel kõvadel põrandatel ja madala kõrgusega vaipadel.

Ärge puhastage veetundlikke põrandakatteid, näiteks töötlemata korgist põrandaid, kuna niiskus võib tungida põrandasse ja seda kahjustada.

Seade sobib PVC, linoleumi, plaatide, kivi, õlitatud ja vahatatud parketi, laminaadi ja kõigi veekindlate põrandakatete puhastamiseks.

Keskonnakaitse



Pakkematerjalid on taaskasutatavad. Palun utiliseerige pakendid keskkonnasäästlikult.



Elektrilised ja elektroonilised seadmed sisaldavad väärtuslikke taaskasutatavaid materjale ja sageli koostisosi nagu patareid, akud või õli, mis võivad vale ümberkäämise või vale utiliseerimise

korral kujutada potentsiaalset ohtu inimeste tervisele ja keskkonnale. Seadme nõuetekohaseks käitamiseks on neid koostisosi siiski vaja. Selle sümboliga tähistatud seadmeid ei tohi utiliseerida koos olmeprügiga.

Juhised koostisainete kohta (REACH)

Kehtiva teabe koostisainete kohta leiate aadressilt: www.kaercher.de/REACH

Lisavarustus ja varuosad

Kasutage ainult originaalvarvikuid ja originaalvaruosi, mis tagavad seadme ohutu ja tõrgeteta käituse. Tarvikute ja varuosade kohta leiate teavet aadressilt www.kaercher.com.

Tarnekomplekt

Seadme tarnekomplekt on kujutatud pakendil. Lahtipakkimisel kontrollige, kas pakendi sisu on täielik. Puudul olevate tarvikute või transpordikahjustuste korral teavitage oma edasimüüjat.

Garantii

Igas riigis kehtivad meie volitatud müügiesindaja antud garantiitingimused. Seadmel esinevad mistahes rikked kõrvaldame garantiiajal tasuta, kui põhjuseks on mater-

jali- või tootmisviga. Garantiijuhtumil pöörduge ostu tõendava dokumentiga oma edasimüüja või lähima volitatud klienditeeninduse poole.

(Aadressi vt tagaküljelt)

Täiendavat teavet garantii kohta (kui see on olemas) leiate Kärcheri kohaliku veebilehe teeninduspiirkonnast "Allalaadimiste" alt.

Ohutusjuhised

Enne seadme esmast kasutamist lugege see ohutus-alane peatükk ja antud algupärane kasutusjuhend läbi. Toimige neile vastavalt. Hoidke algupärane kasutusjuhend hilisemaks kasutamiseks või järgmise omaniku tarbeks alles.

- Lisaks kasutusjuhendis esitatud juhiste tuleb Teil arvesse võtta ka seadusandja üldisi ohutusalaalseid ja õnetuse ennetamise eeskirju.
- Seadmele paigaldatud hoiatussildid ja osutavad sildid annavad olulisi juhiseid ohutuks käituseks.

Ohuastmed

△ OHT

- Viide vahetult ähvardavale ohule, mis võib põhjustada raskeid kehavigastusi või lõppeda surmaga.

△ HOIATUS

- Viide võimalikule ohtlikule olukorrale, mis võib põhjustada raskeid kehavigastusi või lõppeda surmaga.

△ ETTEVAATUS

- Viide võimalikule ohtlikule olukorrale, mis võib põhjustada kergeid vigastusi.

TÄHELEPANU

- Viide võimalikule ohtlikule olukorrale, mis võib põhjustada varakahjusid.

Elektrikomponendid

△ **HOIATUS** • Vahetage kahjustatud laadimis- ja puhastusjaam kohe originaalosa vastu. • Seade sisaldab elektrilisi komponente. Ärge puhastage seadet ega põrandapea üla- või alakülge voolava vee või dušisõigu all, sest muidu võib vesi sisse tungida. • Ühendage seade ainult elektrilise ühenduse külge, mis on teostatud elektrispetsialisti poolt IEC 60364-1 kohaselt.

△ **ETTEVAATUS** • Laske remonditööd läbi viia ainult volitatud klienditeenindusel. • Kontrollige seadet ja tarvikuid, eelkõige võrguühendusjuhte ja pikendusjuhtme nõuetekohast seisundit ja töökindlust enne iga käitamist. Kahjustuste korral tõmmake pistik välja ja ärge seda seadet kasutage.

Laadimis- ja puhastusjaama ohutusjuhised

△ **OHT** • Ühendage seade ainult vahelduvvoolu külge. Tüübisildil esitatud pinge peab vastama võrgupingele. • Ohutusalaistel põhjustel soovitakse seadet põhimõtteliselt käitada ainult rikkevoolu kaitseüliti kaudu (maksimaalselt 30 mA). • Ärge kunagi puudutage võrgupistikut ja pistikupesa märgade kättega. • Ärge vigastage ega kahjustage toitekaablit, sõites üle selle, muljades või tõmmates seda üle teravate servade.

△ **HOIATUS** • Ühendage seade ainult elektrilise ühenduse külge, mis on teostatud elektrispetsialisti poolt IEC 60364-1 kohaselt. • Kontrollige, kas võrgupinge vastab laadimis- ja puhastusjaama tüübisildil märgitud pingele. • Seade sisaldab elektrilisi detaile, ärge puhastage seadet voolava vee all. • Lühiseoht. Hoidke laadimiskontaktidest eemal elektrit juhtivad esemed (nt kruvikeerajad jms). • Lühise oht. Puhastage

laadimis- ja puhastusjaama laadimiskontakte ainult kuivalt. • Laadige seadet ainult originaalse laadimis- ja puhastusjaamaga või KÄRCHERI poolt heaks kiidetud laadimis- ja puhastusjaamaga. • Plahvatusoht. Ärge laadige mittelaetavaid patareisid. • Kontrollige toitekaabli kahjustuste suhtes iga kord enne iga käitamist. Ärge kasutage kahjustatud toitekaablit. Sobiva asendaja saate Kärcherilt VÕI mõnelte meie teeninduspartnerilt.

TÄHELEPANU • Kasutage laadimis- ja puhastusjaama ainult siseruumides. • Ärge asetage laadimis- ja puhastusjaama soojusallikate, nt kütteseadmete lähedusse. • Kasutage laadimis- ja puhastusjaama ainult jahedates ja kuivades siseruumides. • Aku täieliku tühjenemise vältimiseks laadige seadet vähemalt kord kuus. • Enne hooldustöid lülitage laadimis- ja puhastusjaam välja.

Aku

⚠ OHT • Ärge asetage akut tugeva päikesekiirguse, kuumuse ega tule kätte.

⚠ HOIATUS • Laadige seadet ainult originaalse laadimaja või KÄRCHERI poolt heaks kiidetud laadimis- ja puhastusjaamaga. Kasutage järgmist jaama:

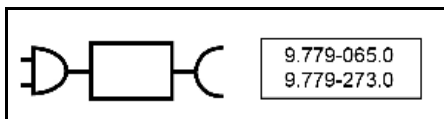

HOIATUS • Lühiseoht. Ärge avage akut. Lisaks võivad pääseda välja ärritavad aaurid või sööbivad vedelikud. • Laadige seadet ainult ümbritseval temperatuuril 10°C - 40°C.

TÄHELEPANU • Lühiseoht. Kaitske aku ja seadme kontakte metallosade eest. • Seade sisaldab akusid, mida tohib vahetada ainult spetsialist.

Ohutu käsitlemine

⚠ OHT • Lämpumisoht. Hoidke pakendikiled lastest eemal.

⚠ HOIATUS • Kasutage seadet ainult sihtotstarbeliselt. Võtke arvesse kohalikke asjaolusid ning pidage seadmega töötamisel silmas kolmandaid isikuid, eelkõige lapsi. • Järgige ohupiirkondades (nt tanklates) vastavaid ohutuseeskirju. Ärge kunagi käitage seadet plahvatusohtlikes ruumides. • Antud seadet ei tohi käitada lapsed ega inimesed, kes pole käesoleva juhendiga tutvunud. Kohalikud sätted võivad piirata operaatori vanust. • Seade ei ole mõeldud kasutamiseks lastele või piiratud füüsiliste, sensoorsete või vaimsete võimetega isikutele või antud korraldusi mittetundvatele isikutele. • Vähenenud füüsiliste, sensoorsete või vaimsete võimetega või puuduvate kogemuste ja teadmistega isikud tohivad seadet kasutada ainult korrekste järelevalve all või kui nende ohtutuse eest vastutav isik on neid seadme ohutu kasutamise osas juhendanud ning nad on aru saanud sellest tulenevatest ohtudest. • Lapsed ei tohi seadmega mängida. • Teostage laste üle järelevalvet kindlustamaks, et nad seadmega ei mängi.

• Hoidke seadet väljaspool laste ulatuskauget, kui seade on vooluvõrku ühendatud või kui see maha jahutub. • Lapsed tohivad puhastust ja kasutaja hooldust läbi viia ainult järelevalve all. • Kaitske ühenduskaablit kuumuse, teravate servade, õli ja liikuvate seadmeosade eest. • Hoidke kõik kehaosad (nt sõrmed, juuksed)

pöörlevast puhastusrullist eemal. • Vigastuse oht teravate esemete (nt killud) tõttu. Põrandapea puhastamise ajal kaitske oma käsi.

⚠ ETTEVAATUS • Ärge kasutage seadet, kui see on eelnevalt alla kukkunud, nähtavalt kahjustatud või lekib. • Käitage või ladustage seadet ainult vastavalt kirjeldusele või joonisele. • Õnnetusjuhtumid või kahjustused seadme ümberkukkimise tõttu. Te peate enne kõiki tegevusi seadmega või seadmel looma seisustabiilsuse. • Ärge jätke seadet kunagi järelevalveta, kui see on käitusel.

TÄHELEPANU • Seadme kahjustus. Ärge kunagi lisage veepaaki lahusteid, lahustisisaldusega vedelikke või lahjendamata happeid (nt puhastusvahendeid, bensiini, värvivedeldit ja atsetooni). • Lülitage seade sisse ainult siis, kui puhtaveepaak ja mustaveepaak on paigaldatud. • Ärge image seadmega teravaid või suu-remaid esemeid, nagu nt killud, kruus, või mänguasjade osad. • Ärge valage puhtaveemahutisse äädikhapet, katlakivieemaldit, eeterlikke õlisid või sarnaseid aineid. Pidage ka silmis, et te ei tõmbaks neid aineid seadmesse. • Kasutage seadet ainult kõvatal põrandatel, näiteks veekindla kattega lakitud parkett, emailitud plaadid või linoleum. • Ärge juhtige seadet üle konvektorküttekahade põrandavõre. Seade ei suuda väljuvat vett imada, kui see juhitakse üle võre. • Lülitage seade pikemate tööpauside ajal ja pärast kasutamist pea-/seadmelülitiit välja ning tõmmake laadija pistiku pesast. • Ärge käitage seadet temperatuuridel alla 0°C. • Kaitske seadet vihma eest. Ladustage seadet ainult välipiirkonnas. • seade aku laadimiseks kasutage ainult 9.779-065.0 / 9.779-273.0 laadimisjaama.

Seadmel olevad sümbolid

	Hoiatus, et seadet ei asetata tasasele kohale, asub seadme tagaküljel.
	Hoiatus, et põrandaotsikut ei loputata voolava vee all, asub põrandaotsaku ülaosas.
	Hoiatus, et laadimis- ja puhastusjaama ei loputata voolava vee all, asub laadimis- ja puhastusjaama ülaosas.

Seadme kirjeldus

Jooniseid leiate illustreeritud lehest.

Joonis A

- ① LED-ekraan
- ② SEES/VÄLJAS nupp
- ③ Režiimi vahetuse nupp
- ④ Käepide
- ⑤ Käepideme toru
- ⑥ Puhta vee paak

- 7) Vahetatav akukate
- 8) Lame kurdfilter
- 9) Käsfilter
- 10) Musta vee paagi kate
- 11) Musta vee paagi vabastusnupp
- 12) Musta vee paagi käepide
- 13) Musta vee paak
- 14) Põrandaotsaku katte vabastusnupp
- 15) Põrandaotsaku kate
- 16) Puhastusrull
- 17) Puhastusrulli hoidik
- 18) Laadimis- ja puhastusjaam
- 19) Puhastusharja hoidik
- 20) Puhastushari
- 21) * Pesuvahend RM 536 (30 ml)
- 22) * Pesuvahend RM 538N (500 ml)
- 23) * Pesuvahend RM 536 (500 ml)
- 24) * Pesuvahend RM 537 (500 ml)
- 25) * Spetsiaalne otsik, nt kivirull

* valikuline

Montaaž

KÄRCHER Home & Garden rakendus

Rakendusega KÄRCHER Home & Garden saate oma seadmel kasutada järgmisi eeliseid:

- Rakendusnõuanded ja ekspertteadmised
- Tootainfo, tarvikute ülevaade ja kasutusjuhend
- Klienditoe ja teeninduse kontakt
- Veebipood - eksklusiivsed pakkumised ja palju muud

Skannige pakendil olev kood või laadige rakendus KÄRCHER Home & Garden alla oma rakenduste poest ja registreerige oma toode mugavalt.

Seadme paigaldamine

- 1 Ühendage käepide, käepideme toru ja põhiseade kokku, kuni need klõpsatavad kuuldavalt oma kohale.

Märkus

Juhul, kui toode tuleb tagastada, võtke käepide lahti. Vajutage vedru, et vabastada käepide tööriistaga (nagu kruvikeeraja) ja tõstke vabastatud käepide seadmest välja.

Joonis B

Käikuvõtmine

Laadimisprotsess

1. Ühendage laadimis- ja puhastusjaama laadimiskaabel pistikupessa.
2. Asetage seade laadimis- ja puhastusjaama. LED-ekraan näitab aku praegust laadimisolekut.

Joonis C

FCV 3 aku on 3 tunni pärast täielikult laetud. KFL 1 ja FCV 2 aku on 2,5 tunni pärast täielikult laetud.

Puhta vee paagi täitmine

1. Eemaldage seadmest puhta vee paak, pöörates seda vastupäeva.

Joonis D

2. Keerake paagi kork lahti.

Joonis F

3. Täitke puhta vee paak külma või leige kraaniveega.
4. Lisage Kärcheri puhastusvahend puhta vee paaki.

TÄHELEPANU

Pesu- või hooldusvahendi üle- või alaannustamine põhjustab halbu puhastustulemusi.

Järgige pesu- või hooldusvahendi annustamissoovitusi.

5. Sulgege paagi kork.
6. Pöörake puhta vee paaki päripäeva seadmesse. Puhta vee paak peab olema seadmes kindlalt paigal.

Joonis D

Käitus

Üldine teave kasutamise kohta

TÄHELEPANU

Niiskus

Varaline kahju tundlikele põrandatele

Enne seadme kasutamist kontrollige põranda silmatorkamatus kohas veekindlust.

Ärge puhastage vee suhtes tundlike katteid nagu nt töötlemata korkpõrandaid, sest niiskus võib sisse tungida ja põrandat kahjustada.

TÄHELEPANU

Enne töö alustamist eemaldage põrandalt kõik esemed, näiteks killud, kivikesed, kruvid või mänguasjade osad, et vältida põranda kahjustamist (nt kriimustused)

Märkus

- Triibulise mustri vältimiseks testige seadet enne kasutamist silmatorkamatus kohas tundlikel pindadel, nt puit või portselan.
- Ärge olge ühes kohas, vaid jääge liikuvaks.
- Järgige põrandakatte tootja juhiseid.

Märkus







Töötage ukse poole tagasi, nii et värskest puhitud põrandal ei oleks jälgi.

- Hoidke seadet käepidemest umbes 60-kraadise nurga all.
- Puhastage põrandat, liigutades seadet edasi-tagasi sama kiirusega nagu tolmuimejat.
- Kui põrand on eriti määrdunud, laske seadmel aeglaselt üle põranda libiseda.

Seadme LED-ekraan näitab teavet puhastusrežiimide, tööoleku ja veateadete kohta.

Joonis E

Näidik	Ikoon	Selgitus
Aku		Vilkuv roheline: Laadimisprotsess Roheline: 100%- 30% Oranž: 30%- 10% Vilkuv punane: 10%- 0%

Näidik	Ikoon	Selgitus
Puhastusrežiimid		Kuivatamisrežiim: Sobib suure koguse vee imemiseks või vaibal kasutamiseks.
		Standardrežiim: Puhastage põrand vee tavalise voolukiiruse ja imemisvõimsusega.
		Võimsusrežiim (saadaval FCV 3 jaoks): Puhastage põrand tõhusalt maksimaalse vee voolukiiruse ja imemisvõimsusega.
		Kolm režiimi tuld lülituvad tsüklis, mis näitab, et isepuhastus on pooleli. Isepuhastumist saab alustada, vajutades korraga kahte režiimi vahetuse nuppu.
Hoiatused ja vead		Täis paak: Musta vee paak on täis. Tühjendage musta vee paak või paigaldage musta vee paak uuesti (vt <i>Musta vee paagi tühjendamine</i>).
		Blokeerumisviga: Puhastusrull on blokeeritud. Asetage seade püstisesse asendisse ja puhastage praht puhastusrullilt (vt <i>Põrandaotsakute puhastamine</i>).

Töö alustamine

TÄHELEPANU

Kahjustuste oht kontrollimatu liikumise tõttu

Puhastusrull hakkab pöörlema niipea, kui puhastamine on alanud.

Hoidke käepidet tugevalt, et seade iseseisvalt ära ei liiguks.

- Astuge põrandaotsaku jalajäljele ja tõmmake ülaosa enda poole. Vajutage nuppu SISSE/VÄLJA.
- Joonis G**
- Liigutage seadet edasi-tagasi, kuni rull on piisavalt niisutatud.

Puhastusrežiimide seadistamine

Pärast sisselülitamist lülitub seade vaikimisi standardrežiimi. Vahetage puhastusrežiime, vajutades režiimi vahetuse nuppe.

Märkus

Kuivatamisrežiim on mõeldud vedelike imemiseks ja kasutamiseks kõvadel põrandatel või vaipkatetel ja vaibal (madal kõrgus) ilma vee väljutamiseta. See ei ole võrreldav päris tolmuimejaga.

Aku tööaeg

Aku tööaega tähistab aku ikoon ekraanil. Aku ikoon muutub vastavalt aku mahuprotsendile.

- Aku ikoon - roheline: 100%-30%
- Aku ikoon - oranž: 30%-10%
- Aku ikoon - vilgub punaselt: 10%- 0%

Enne aku tühjenemist töötab seade 5 sekundit ja seejärel lülitub see täielikult välja.

Musta vee paagi tühjendamine

Kui musta vee paak on täis, ilmub LED-ekraanile hoiatus "Täis paak".

- Vajutage nuppu SISSE/VÄLJA.
- Astuge põrandaotsakule ja lükake ülaosa püstisesse asendisse.

Joonis I

- Eemaldage musta vee paak, hoides kinni musta vee paagi käepidemest ja vajutades vabastusnuppu.

Joonis J

- Hoidke mahutit ühe käega ja tõmmake ülemist katet teise käega välja. Tühjendage musta vee paak ja loputage seda.

Joonis K

- Lükake musta vee paak seadmesse, kuni see klõpsatab kuuldavalt oma kohale. Musta vee paak peab olema seadmes kindlalt paigas.

Puhastusvedeliku lisamine

Kui puhta vee paak on tühi, katke puhta vee paak uuesti (vt *Puhta vee paagi täitmine*).

Käitamise katkestamine ja peatamine

TÄHELEPANU

Niiskusest põhjustatud varaline kahju

Niiskusrull võib põhjustada tundlikele põrandatele niiskuskahjustusi.

Pikemate pauside ajal asetage seade parkimisjaama, et vältida niiskusrulli tundlike põrandate kahjustamist.

- Vajutage SISSE/VÄLJA nuppu. Enne väljalülitamist töötab seade 5 sekundit ja seejärel lülitub see täielikult välja.
- Astuge põrandaotsakule ja lükake ülaosa püstisesse asendisse.

Joonis I

- Asetage seade laadimis- ja puhastusjaama.

Joonis C

- Puhastage seade (vt *Hooldus ja jooksevremont*).

TÄHELEPANU

Kinnijäänud mustus

Kinnijäänud mustus võib seadet jäädavalt kahjustada.

Pärast äga kasutamist on soovitatav seade täielikult puhastada.

Seadme hoiustamine

TÄHELEPANU

Vedelikest tingitud lõhna tekkimine seadmes

Kui seade sisaldab ladustamisel vedelike/niisket mustust, võivad tekkida ebameeldivad lõhnad.

Enne seadme hoiustamist tühjendage puhta vee paak ja musta vee paak täielikult.

Kasutage puhastusharja karvade ja mustuseosakeste eemaldamiseks imikanalist ja põrandaotsikust (vt *Põrandaotsakute puhastamine*).

Laske puhastatud rullil õhu käes kuivada, nt parkimisjaamale paigaldatud seadmel. Ärge asetage niisket rulli kuivama suletud kappi.

- Viige seade kuiva ruumi.
- Asetage seade laadimiseks laadimis- ja puhastusjaama.

Joonis C

- Asetage puhastatud rull hoidikule kuivama.

Joonis M

Hooldus ja jooksevremont

Isepuhastuv

TÄHELEPANU

Töö lõpetamisel asetage seade puhastusjaama ja alustage isepuhastusprotsessi. Puhastage puhastusjaama põrandapea ainult automaatse isepuhastusprotsessi abil, mitte valades jaama eraldi vett. Ärge puhastage seadet ega põrandapead voolava vee või duši all, vastasel juhul võib seadmesse sattuda vett.

Märkus

Niikaua kui LED-ekraanil kuvatakse hoiatus "Täis paak" ja musta vee paak ei ole tühjendatud, ei saa isepuhastusprotsessi alustada.

1. Tühjendage ja paigaldage reoee paak uuesti (vt *Musta vee paagi tühjendamine*).
2. Täitke puhta vee paak 200 ml puhta veega ilma puhastusvahendita (vt *Puhta vee paagi täitmine*).

Joonis F

3. Pange seade tagasi laadimis- ja puhastusjaama. (Laadimis- ja puhastusjaam peab olema sisse lülitatud).

Enesepuhastusprotsessi alustamiseks vajutage kahte režiimi lülitisnuppu korraga. Isepuhastus kestab 80 sekundit.

Joonis L

4. Kui isepuhastusprotsess on lõppenud, tühjendage ja loputage musta vee paak, seejärel pärast kuivamist paigaldage musta vee paak uuesti (vt *Musta vee paagi tühjendamine*).

Märkus

Isepuhastusprotsessi peatamiseks vajutage kahte režiimi vahetuse nuppu või nuppu SISSE/VÄLJA.

Musta vee paagi tühjendamine

TÄHELEPANU

Puhastage filtreid regulaarselt, et vältida pikaajalisest kasutamisest tingitud ummistusi.

Parema puhastusvõime tagamiseks soovitage filtrit vahetada iga 2-3 kuu järel.

Kasutage KÄRCHERI filtrit ainult selleks, et tagada filtrit ja musta vee paagi nõuetekohane sobitumine ning seadme töökindlus.

Teave musta vee paagi eemaldamise ja tühjendamise kohta (vt *Musta vee paagi tühjendamine*).

1. Eemaldage musta vee paagi kate.

Joonis K

2. Puhastage musta vee paak ja selle kaas kraanivee ja puhastusharjaga.

Joonis N

3. Teise võimalusena võib musta vee paagi pesta nõudepesumasinas.

4. Võtke lame kurdfilter ja käsfilter musta vee paagi kaanest välja.

5. Puhastage lame kurdfilter ja käsfilter voolava vee all ja kuivatage need täielikult, seejärel paigaldage need uuesti musta vee paagi külge.

Joonis O

Põrandaotsakute puhastamine

TÄHELEPANU

Rulli pesumasinas puhastamise või pesukuivatati kasutamise tõttu tekkinud kahjustused

Mikrokiudude kahjustus

Ärge puhastage rulli pesumasinas.

Ärge kuivatage rulli pesukuivatatis.

Märkus

Raske määrdumise korral või kui sellised osad nagu kiivid või killud satuvad impeasse, tuleb see puhastada. Seadme töötamise ajal tekitavad need osad müra või blokeerivad seadme.

1. Vajutage nuppu SISSE/VÄLJA. Enne väljalülitamist töötab seade 5 sekundit ja seejärel lülitub see täielikult välja.
2. Astuge põrandaotsakule ja lükake ülaosa püstisesse asendisse.
3. Vajutage mõlemat põrandaotsiku vabastuskatet vabastuskatelt ja paremal üksteise poole ning eemaldage põrandaotsiku kate.

Joonis P

4. Pöörake puhastusrulli vabastusnuppu vastupäeva ja tõmmake puhastusrull välja.

Joonis Q

5. Puhastage puhastusrulli voolava vee all. Kui karvad või muu praht on takerdunud, eemaldage see puhastusharja abil.

Joonis R

6. Asetage rull parkimisjaama hoidikule kuivama.

Joonis M

7. Kui põrandaotsaku kattel on prahti, loputage seda voolava vee all.

Joonis S

8. Kui põrandaotsaku sees on prahti, puhastage põrandaotsaku sisemust ja imitoru lapi või puhastusharjaga.

Joonis T

9. Puhastusrulli paigaldamiseks asetage puhastusrull parema ratta teljele ja pöörake külgnuppu päripäeva, kuni see klõpsatab, seejärel puhastusrull lukustub.

Joonis U

10. Vajutage põrandaotsaku kate alla, kuni see klõpsab kuuldavalt paika.

Joonis V

Laadimis- ja puhastusjaama puhastamine

TÄHELEPANU

Ärge loputage laadimis- ja puhastusjaama voolava vee all.

1. Kui laadimis- ja puhastusjaamas on prahti, pühkige seda märja lapiga, vältides laadimisnõelu.

Pesu- ja hooldusvahendid

TÄHELEPANU

Ebasobivate puhastus- ja hooldusvahendite kasutamine

Ebasobivate puhastus- ja hooldusvahendite kasutamine võib seadet kahjustada ning garantii välistada.

Kasutage ainult KÄRCHERI puhastusvahendeid.

Pöörake tähelepanu õigele doosile.

Märkus

Kasutage põranda puhastamiseks vajadusel KÄRCHERI puhastus- või hooldusvahendeid.

- Pesu- või hooldusvahendite doseerimisel järgige tootja annustamissoovitusi.
- Vahutamise vältimiseks täitke esmalt puhta vee paak veega ja seejärel lisage pesu- või hooldusvahend.
- Paagi ülevoolu vältimiseks jätke veega täitmisel pesu- või hooldusvahendile piisavalt ruumi.

Aku asendamine

Kui aku on kahjustatud, võtke uue aku ostmiseks ühendust KÄRCHERI teenindusega ja vahetage vana välja.

TÄHELEPANU

Ärge eemaldage akupaki ümber olevat kaitsekilet.

Akupaki vahetamisel veenduge, et seade oleks laadimis- ja puhastusjaama küljest lahti ühendatud ja välja lülitatud.

Akupaki vahetamisel vältige kõrget temperatuuri ja niiskust ning ärge paigaldage uut akupakki märgade kättega.

1. Ühendage seade laadimis- ja puhastusjaama küljest lahti ja veenduge, et seade on välja lülitatud.
2. Eemaldage akupaki katte 6 kruvi kruvikeerajaga.
Joonis W
3. Võtke akupakki aku pesast välja ja eemaldage kaks klemmi vooluvõrgust.
Joonis X

4. Ühendage kaks klemmi ja asetage aku aku pessa.

Joonis Y

5. Akupaki katte kinnitamiseks keerake 6 kruvi kinni.

Joonis Z

Veaotsingu juhend

Tõrgetel on sageli lihtsad põhjused, mida saate ise lahendada, kasutades järgmist ülevaadet. Kahtluse korral või siin nimetatama rikete korral võtke ühendust oma volitatud klienditeenindusega.

Märkus

Seade ei saa tööd jätkata enne, kui rike on kõrvaldatud.

Viga	Põhjus	Kõrvaldamine
Seade ei tööta	Aku on tühi.	1. Ühendage laadimis- ja puhastusjaam toiteallikaga ja asetage seade tagasi laadimis- ja puhastusjaama.
	Musta vee paak on täis.	1. Eemaldage musta vee paak ja tühjendage see (vt <i>Musta vee paagi tühjendamine</i>). 2. Veenduge, et musta vee paak on õigesti paigaldatud.
Imemisvõimsus väheneb	Filter on blokeeritud.	1. Puhastage lame kurdfilter ja käsfilter (vt <i>Musta vee paagi tühjendamine</i>).
	Imitoru on blokeeritud.	1. Puhastage pörandaotsaku imiava ja imitoru (vt <i>Pörandaotsakute puhastamine</i>).
Rull on pärast seadme sisselülitamist kuiv	Puhta vee paak on tühi või puudub.	1. Täitke puhta vee paak. 2. Veenduge, et puhta vee paak on õigesti paigaldatud.
	Rull vajab niisutamiseks aega.	1. Hoidke seadet mõnda aega töös.
	Aktiivne režiim on kuivatusrežiim. Kuivatusrežiimis ei pihustata rullile vett.	1. Vajutage režiimi lüliti nuppe, et valida režiim Standard / Võimsus.
Vesi väljub õhu väljalaskevast	Seade pandi maha või loksutati järsult.	1. Eemaldage lame kurdfilter ja käsfilter ning kuivatage need täielikult.
	Filterid pesti ja paigaldati ilma kuivatamiseta.	1. Eemaldage lame kurdfilter ja käsfilter ning kuivatage need täielikult.
Isepuhastus ei tööta	Musta vee paak on täis.	1. Eemaldage musta vee paak ja tühjendage see. 2. Veenduge, et musta vee paak on õigesti paigaldatud.
	Rull või imitoru on blokeeritud.	1. Eemaldage pörandaotsaku kate. 2. Eemaldage puhastusrullilt karvad või suured ja/või mahukad esemed. 3. Eemaldage puhastusrull ja puhastage imitoru (vt <i>Pörandaotsakute puhastamine</i>).
	Seade ning laadimis- ja puhastusjaam on halvasti ühendatud. Või pole laadimis- ja puhastusjaam toiteallikaga ühendatud.	1. Veenduge, et laadimis- ja puhastusjaam on sisse lülitatud. 2. Veenduge, et seade on asetatud õigesti laadimis- ja puhastusjaama. Aku näidik peab roheliselt vilkuma.
	Aku laetustase ei ole isepuhastumiseks piisav.	1. Oodake, kuni masin laeb, kuni sellest piisab isepuhastumiseks, ja vajutage korraga kahte režiimi vahetamise nuppu.
Aku ei lae	Seade ning laadimis- ja puhastusjaam on halvasti ühendatud. Või pole laadimis- ja puhastusjaam toiteallikaga ühendatud.	1. Veenduge, et laadimis- ja puhastusjaam on sisse lülitatud. 2. Veenduge, et seade on asetatud õigesti laadimis- ja puhastusjaama.
Laadimine on liiga aeglane	Akupaki temperatuur on liiga kõrge.	1. Eemaldage seade laadimis- ja puhastusjaamast. 2. Oodake, kuni aku jahtub ja laadige uuesti.

Garantii

Igas riigis kehtivad meie volitatud müügiesindaja antud garantiitingimused. Seadmel esinevad mistahes rikked kõrvaldame garantiiajal tasuta, kui põhjuseks on materjali- või tootmisviga. Garantiijuhtumil pöörduge ostu tõendava dokumendiga oma edasimüüja või lähima volitatud klientiteeninduse poole.

(Aadressi vt tagaküljelt)

Täiendavat teavet garantii kohta (kui see on olemas) leiata Kärcheri kohaliku veebilehe teeninduspiirkonnast "Allalaadimiste" alt.

Tehnilised andmed

		KFL 1	FCV 2	FCV 3
Elektriühendus				
Pinge	V	100 - 240	100 - 240	100 - 240

Faas	~	1	1	1
------	---	---	---	---

Sagedus	Hz	50 - 60	50 - 60	50 - 60
---------	----	---------	---------	---------

Kaitseliik		IPX4	IPX4	IPX4
------------	--	------	------	------

Seadme kaitseklass		III	III	III
--------------------	--	-----	-----	-----

Seadme nimivõimsus	W	160	160	160
--------------------	---	-----	-----	-----

Aku nimipinge ja võimsus	V/Ah	21,6 / 2,0	21,6 / 2,0	21,6 / 2,5
--------------------------	------	------------	------------	------------

Aku tüüp		Liitiumioon	Liitiumioon	Liitiumioon
----------	--	-------------	-------------	-------------

Tööaeg vaikserežiimis, kui aku on täielikult laetud	min	≤ 25	≤ 25	≤ 30
---	-----	------	------	------

Laadimisaeg tühja aku korral	h	2,5	2,5	3
------------------------------	---	-----	-----	---

Laadija väljundpinge	V	27	27	27
----------------------	---	----	----	----

Laadija väljundvool	A	0,8	0,8	0,8
---------------------	---	-----	-----	-----

Seadme võimsusandmed

Rulli pöörlemine minutis	p/min	~ 430	~ 430	~ 430
--------------------------	-------	-------	-------	-------

Täitekogus

Puhtaveepaagi maht	ml	500	800	800
--------------------	----	-----	-----	-----

Musta vee paagi maht	ml	425	425	425
----------------------	----	-----	-----	-----

Mõõtmed ja kaalud

Kaabli pikkus	m	1,5	1,5	1,5
---------------	---	-----	-----	-----

Kaal (ilma tarvikuteta ja puhastusvedeliketa)	kg	4	4	4
---	----	---	---	---

Pikkus	mm	351	351	351
--------	----	-----	-----	-----

Laius	mm	270	270	270
-------	----	-----	-----	-----

Kõrgus	mm	1130	1130	1130
--------	----	------	------	------

Õigus tehnilisteks muudatusteks.

Saturs

Paredzētais lietojums	98
Apkārtējās vides aizsardzība	98
Piederumi un rezerves daļas	98
Piegādes komplekts	98
Garantija	98
Drošības norādes	99
Simboli uz ierīces	100
Ierīces apraksts	100
Montāža	100
Ekspluatācijas uzsākšana	100
Darbība	101
Kopšana un apkope	102
Problēmu novēršanas rokasgrāmata	103
Garantija	104
Tehniskie dati	105

Paredzētais lietojums

Grīdas tīrītāju izmantojiet tikai cietu grīdu tīrīšanai savā mājaisaimniecībā un vienīgi uz ūdensizturīgām cietajām grīdām un paklājiem ar zemu plūksnu augstumu.

Netīriet pret ūdeni jutīgas grīdas segumus, piemēram, neapstrādātas korķa grīdas, jo mitrums var iesūkties un sabojāt grīdu.

Ierīce ir piemērota PVC, linoleja, flīžu, akmens, eļļota un vaskota parketa, lamināta un visu ūdensizturīgu grīdas segumu tīrīšanai.

Apkārtējās vides aizsardzība

Iepakojuma materiāli ir atkārtoti pārstrādājami. Lūdzu, atbrīvojieties no iepakojuma videi draudzīgā veidā.

Elektriskās un elektroniskās ierīces satur vērtīgus pārstrādājamus materiālus un bieži vien tādas sastāvdaļas kā baterijas, akumulatorus vai eļļu, kuri neatbilstošas apstrādes vai nepareizas utilizācijas rezultātā var radīt potenciālu apdraudējumu cilvēku veselībai un apkārtējai videi. Tomēr šīs sastāvdaļas ir nepieciešamas ierīces pareizai darbībai. Ar šo simbolu marķētās ierīces nedrīkst izmest kopā ar sadzīves atkritumiem.

Informācija par sastāvdaļām (REACH)

Pašreizējo informāciju par sastāvvielām atradīsiet: www.kaercher.de/REACH

Piederumi un rezerves daļas

Izmantot tikai oriģinālos piederumus un oriģinālās rezerves daļas, jo tie garantē drošu un nevainojamu ierīces darbību.

Informāciju par piederumiem un rezerves daļām skatīt www.kaercher.com.

Piegādes komplekts

Ierīces piegādes komplekts ir attēlots uz iepakojuma. Izsainojot pārbaudiet, vai saturs ir pilnīgs. Ja trūkst piederumi vai transportēšanas laikā radušies bojājumi, lūdz, informējiet tirgotāju.

Garantija

Katrā valstī ir spēkā mūsu atbildīgā tirdzniecības uzņēmuma izdotie garantijas nosacījumi Garantijas termiņā Jūsu ierīces iespējamos darbības traucējumus mēs novērsim bez maksas, ja to cēlonis būs materiāla vai ražošanas kļūda. Garantijas gadījumā ar pirkumu

aplīcinošos dokumentu vērsieties pie tirgotāja vai tuvākajā pilnvarotajā Klientu apkalpošanas centrā.

(Adresi skatīt aizmugurē)

Papildu informācija par garantiju (ja tāda ir pieejama) ir atrodama vietējās Kärcher tīmekļa vietnes servisa sadaļā "Lejupielādes".

Drošības norādes

Uzsākot ierīces ekspluatāciju, izlasiet šo drošībai veltīto nodaļu un instrukcijas oriģinālvalodā. Rīkojieties saskaņā ar tām. Saglabājiet instrukcijas oriģinālvalodā vēlākai izmantošanai vai nodošanai nākamajam īpašniekam.

- Kopā ar lietošanas instrukcijā ietvertajiem norādījumiem ņemiet vērā likumdevēja vispārīgos drošības tehnikas noteikumus un nelaimes gadījumu novēršanas noteikumus.
- Pie ierīces piestiprinātās brīdinājuma un informatīvās uzlīmes sniedz norādes par to, kā droši un pareizi ekspluatēt šo ierīci.

Riska pakāpes

▲ BĪSTAMI

- Norāde par tieši draudošām briesmām, kuras izraisa smagas traumas vai nāvi.

▲ BRĪDINĀJUMS

- Norāde par iespējami draudošām briesmām, kuras var izraisīt smagas traumas vai nāvi.

▲ UZMANĪBU

- Norāda uz iespējami bīstamu situāciju, kura var radīt vieglus ievainojumus.

IEVĒRĪBAI

- Norāde par iespējami bīstamu situāciju, kura var radīt materiālos zaudējumus.

Elektriskie komponenti

▲ BRĪDINĀJUMS

- Nekavējoties nomainiet bojāto uzlādes un tīrīšanas staciju pret oriģinālo detaļu.
- Ierīce satur elektriskos komponentus. Netīriet ierīci vai grīdas tīrīšanas galvas augšējo vai apakšējo daļu zem tekoša ūdens vai dušas strūkļas, citādi var iekļūt ūdens.
- Ierīci pievienojiet tikai sertificēta elektrotehniķa sagatavotam, IEC 60364-1 atbilstošam strāvas pieslēgumam.

▲ UZMANĪBU

- Remontdarbus veiciet tikai apstiprinātā klientu servisā.
- Pirms katras ekspluatācijas pārbaudiet ierīces un piederumu, jo īpaši tīkla pieslēguma vada un pagarinājuma kabeļa stāvokli un darba drošību. Bojājuma gadījumā atvienojiet tīkla spraudni un nelietojiet ierīci.

Drošības norādījumi uzlādes un tīrīšanas stacijai

▲ BĪSTAMI

- Ierīci pievienojiet tikai maiņstrāvai. Tipa datu plāksnītē norādītajai sprieguma vērtībai jāsašķir ar elektrotīkla spriegumu.
- Drošības apsvērumu dēļ ierīces uzlādi iesakām veikt ar pārstrāvas aizsargierīces (maks. 30 mA) starpniecību.
- Nekad nepieskarieties kontaktakšai un kontaktlīdzdai ar mitrām rokām.
- Nebojājiet strāvas pieslēguma kabeli, braucot pa to, sašpiežot to vai velkot to pāri asām malām.

▲ BRĪDINĀJUMS

- Ierīci pievienojiet tikai sertificēta elektrotehniķa sagatavotam, IEC 60364-1 atbilstošam strāvas pieslēgumam.
- Pārlicinieties, ka elektrotīkla spriegums atbilst spriegumam, kas norādīts uz uzlādes un tīrīšanas stacijas tipa plāksnītes.
- Ierīce

satur elektriskas detaļas - netīriet to zem tekoša ūdens.

- **Īssavienojuma bīstamība.** Strāvu vadošus priekšmetus (piemēram, skrūvgriežus vai tamlīdzīgus priekšmetus) turiet tālāk no uzlādes kontaktiem.
- **Īssavienojuma risks.** Uzlādes un tīrīšanas stacijas strāvas kontaktus tīriet tikai tad, ja tie ir sausi.
- **Ierīci uzlādējiet tikai ar oriģinālo uzlādes un tīrīšanas staciju, kas iekļauta komplektācijā, vai ar KÄRCHER apstiprinātu uzlādes un tīrīšanas staciju.**
- **Sprādzienbīstamība.** Neuzlādējiet baterijas, kuras nav paredzētas atkārtotai uzlādei.
- **Pirms katras lietošanas reizes pārbaudiet strāvas kabeli, vai tam nav bojājumu. Neizmantojiet bojātu strāvas kabeli.** Piemērotu rezerves daļu varat iegādāties pie KÄRCHER vai kāda no mūsu servisa partneriem.

IEVĒRĪBAI • Uzlādes un tīrīšanas staciju izmantojiet tikai iekšējās. • Uzlādes un tīrīšanas staciju nenovietojiet siltuma avotā, piemēram, sildītāju, tuvumā.

- Uzlādes un tīrīšanas staciju uzglabājiet tikai iekšējās, vēsā un sausnā vietā.
- Lai novērstu akumulatora dziju izlādi, ierīci uzlādējiet vismaz reizi mēnesī.
- Pirms jebkādiem apkopes un uzturēšanas darbiem izslēdziet uzlādes un tīrīšanas staciju.

Akumulators

▲ **BĪSTAMI** • Nepakļaujiet akumulatoru spēcīgiem saules stariem, karstumam un uguns liesmām.

▲ **BRĪDINĀJUMS** • Ierīci uzlādējiet tikai ar oriģinālo staciju, kas iekļauta komplektācijā, vai ar KÄRCHER apstiprinātu uzlādes un tīrīšanas staciju. Izmantojiet šādu staciju:

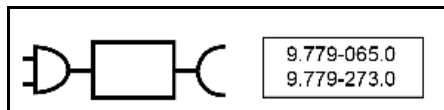

BRĪDINĀJUMS • Īssavienojuma bīstamība. Neatveriet akumulatoru. Turklāt var izdalīties kairinoši tvaiki vai kodīgi šķīdumi.- Ierīci uzlādējiet tikai apkārtējās vides temperatūrā no 10°C līdz 40°C.

IEVĒRĪBAI • Īssavienojuma bīstamība. Sargiet akumulatora un ierīces kontaktus no metāla daļām.- Ierīcei ir akumulatori, kurus var nomainīt tikai speciālists.

Droša lietošana

▲ **BĪSTAMI** • Nosmakšanas draudi. Iepakojuma plēves uzglabājiet bērniem nepieejamā vietā.

▲ **BRĪDINĀJUMS** • Ierīci lietotiet tikai atbilstoši paredzētajam mērķim. Ņemiet vērā apkārtējos apstākļus un darba laikā uzmanieties no trešām personām, jo īpaši bērniem.- Apraudzējuma zonās (piem., degvielas uzpildes stacijās) ievērojiet attiecīgos drošības noteikumus. Nekad neizmantojiet ierīci sprādzienbīstamās telpās.
- Bērni un personas, kuras nav iepazīzināšas ar šo instrukciju, nedrīkst šo ierīci izmantot. Vietējie noteikumi var ierobežot lietotāja vecumu.
- Ierīce nav paredzēta lietošanai bērniem vai personām ar ierobežotām fiziskajām, sensorajām, prāta spējām vai personām, kuras nav iepazīzināšas ar šīm instrukcijām.
- Personas ar ierobežotām fiziskām, sensoriskām un garīgām spējām vai personas, kurām nav pieredzes un/vai zināšanu, drīkst lietot ierīci tikai atbilstoši uzraudzībā vai tad, ja par viņu drošību atbildīgā persona dod norādes par ierīces drošu lietošanu un lietotājs ir izpratis iespējamās briesmas.
- Ar ierīci nedrīkst spēlēt bērniem.
- Uzraugiet bērnus, lai pārlicinātos, ka tie nespēlē-

jas ar ierīci. • Turiet ierīci bērniem nepieejamā vietā, ja tā ir pieslēgta pie strāvas tīkla vai atdzies. • Bērni drīkst veikt tīrīšanu vai lietotāja veicamo apkopi tikai uzraudzībā. • Sargiet savienojuma kabeli no karstuma, asām malām, eļļas un kustīgām ierīces daļām. • Nepieškarīeties rotējošajam tīrīšanas veltnim ar ķermeņa daļām (piemēram, pirkstiem, matiem). • Savainošanās risks ar asiem priekšmetiem (piemēram, atlūzām). Tīrot grīdas tīrīšanas galvu, sargājiet rokas.

⚠ UZMANĪBU • Neizmantojiet ierīci, ja tā pirms tam ir nokritusi, ir redzami bojāta vai nav hermētiska. • Lietojiet un uzglabājiet ierīci tikai atbilstoši aprakstam vai attēlam. • Nelaiemes gadījumi vai bojājumi, ko var radīt ierīces apgāšanās. Pirms darbu veikšanas vienmēr nodrošiniet ierīces stabilitāti. • Neatstājiet ierīci ekspluatācijas laikā bez uzraudzības.

IEVĒRĪBAI • Ierīces bojājumi. Neiepildiet ūdens tvertne šķīdinātājus, šķīdinātājus saturošus šķidrumus vai neatšķaidītas skābes (piem., tīrīšanas līdzekļus, benzīnu, krāsas atšķaidītājus un acetonu). • Ieslēdziet ierīci tikai tad, kad tīrā ūdens tvertne un netīrā ūdens tvertne ir ievietotas. • Neuzņemiet ar ierīci nekādus asus vai lielus priekšmetus kā, piem., lauskas, oļus vai rotālietu detaļas. • Tīrā ūdens tvertne neļieiet etiķskābi, atkaļķotāju, ēteriskas eļļas vai citus tamlīdzīgus līdzekļus. Tāpat uzmaniet, lai šādas vielas ar ierīci netiek uzņemtas no grīdas. • Izmantojiet ierīci tikai uz cietām grīdām ar ūdensnoturīgu parklājumu, piemēram, lakots parkets, emaljētas flīzes vai linoļejs. • Neviziet ierīci pār grīdā iebūvēto apkures konvektoru restēm. Ierīci vadot pār restēm, tā nevar uzņemt izplūstošo ūdeni. • Ilgāku darba pārtraukumu laikā un pēc lietošanas izslēdziet ierīces galveno slēdzi / ierīces slēdzi un atvienojiet uzlādes ierīces tīkla spraudni. • Nelietojiet ierīci, ja apkārtējās vides temperatūra ir zemāka par 0 °C. • Sargājiet ierīci no lietus. Neuzglabājiet ierīci ārpus telpām. • Akumulatora uzlādes nolūkā uzlādējiet ierīci tikai ar uzlādes staciju 9.779-065.0 / 9.779-273.0.

- ③ Režīma pārslēgšanas pogas
- ④ Rokturis
- ⑤ Roktura caurule
- ⑥ Svaigā ūdens tvertne
- ⑦ Nomaināms akumulatora vāks
- ⑧ Plakans kroku filtrs
- ⑨ Sūkļa filtrs
- ⑩ Netīra ūdens tvertnes vāks
- ⑪ Netīra ūdens tvertnes iztukšošanas poga
- ⑫ Netīra ūdens tvertnes rokturis
- ⑬ Netīra ūdens tvertne
- ⑭ Grīdas uzgaļa pārsega atbloķēšanas poga
- ⑮ Grīdas uzgaļa pārsegs
- ⑯ Tīrīšanas veltnis
- ⑰ Tīrīšanas veltna uzglabāšana
- ⑱ Uzlādes un tīrīšanas stacija
- ⑲ Tīrīšanas suku uzglabāšana
- ⑳ Tīrīšanas suka
- ㉑ * Mazgāšanas līdzeklis RM 536 (30 ml)
- ㉒ * Mazgāšanas līdzeklis RM 538N (500 ml)
- ㉓ * Mazgāšanas līdzeklis RM 536 (500 ml)
- ㉔ * Mazgāšanas līdzeklis RM 537 (500 ml)
- ㉕ * Īpašs veltnis, piemēram, akmens veltnis

* pēc izvēles

Montāža

KÄRCHER „Home & Garden” lietotne

Lietotne KÄRCHER „Home & Garden” sniedz jums šādas priekšrocības:

- Lietošanas ieteikumi un ekspertu padomi
- Informācija par izstrādājumu, aksesuāru pārskats un lietošanas instrukcija
- Atbalsts un apkopes dienesta kontakti
- E-veikals — ekskluzīvi piedāvājumi un citas iespējas

Noskenējiet kodu uz iepakojuma vai lejuplādējiet lietotni KÄRCHER „Home & Garden” no sava lietotņu veikala un ērti reģistrējiet savu izstrādājumu.

Ierīces uzstādīšana

- 1 Savienojiet rokturi, roktura cauruli un pamatbloku, līdz tie dzirdami saslēdzas savā vietā.

Norādījums

Ja izstrādājums ir jāatgriež ražotājam, demontējiet rokturi. Ar kādu instrumentu (piemēram, skrūvgriezi) piespiediet atsperi, lai atvienotu rokturi, un paceliet atvienoto rokturi no ierīces.

Attēls B

Ekspluatācijas uzsākšana

Uzlādes process

1. Pieslēdziet uzlādes un tīrīšanas stacijas uzlādes kabeli kontaktlīdzdai.

Simboli uz ierīces

	Brīdinājums par to, ka ierīci nedrīkst novietot horizontāli, ir izvietots ierīces aizmugurē.
	Brīdinājums par to, ka grīdas uzgali nedrīkst skalot zem tekoša ūdens, ir izvietots uz grīdas uzgaļa augšdaļas.
	Brīdinājums par to, ka uzlādes un tīrīšanas staciju nedrīkst skalot zem tekoša ūdens, ir izvietots uz uzlādes un tīrīšanas stacijas augšdaļas.

Ierīces apraksts

Attēlus skatiet grafika lapā.

Attēls A

- ① LED displejs
- ② Ieslēgšanas/izslēgšanas poga

2. Ievietojiet ierīci uzlādes un tīrīšanas stacijā. LED displejā tiek parādīts pašreizējais akumulatora uzlādes stāvoklis.

Attēls C

FCV 3 akumulators pilnībā uzlādējas pēc 3 stundām. KFL 1 un FCV 2 akumulators pilnībā uzlādējas pēc 2,5 stundām.

Svaigā ūdens tvertnes uzpildīšana

1. Noņemiet svaigā ūdens tvertni no ierīces, pagriežot tvertni pretēji pulkstenrādītāja virzienam.

Attēls D

2. Atskrūvējiet tvertnes vāciņu.

Attēls F

3. Piepildiet svaigā ūdens tvertni ar aukstu vai remdenu krāna ūdeni.
4. Svaigā ūdens tvertnei pievienojiet „Kärcher” mazgāšanas līdzekli.

IEVĒRĪBAI

Pārlietu lielas vai pārāk mazas mazgāšanas vai kopšanas līdzekļa devas dēļ netiek nodrošināti labi tīrīšanas rezultāti.

Nemiet vērā mazgāšanas vai kopšanas līdzekļa dozēšanas ieteikumus.

5. Aizveriet tvertnes vāciņu.
6. Pagriežiet svaigā ūdens tvertni ierīcē pulkstenrādītāja virzienā. Svaigā ūdens tvertnei jābūt cieši nostiprinātai ierīcē.

Attēls D

Darbība

Vispārīga informācija par ekspluatāciju

IEVĒRĪBAI

Mitrums

Materiālie zaudējumi, apstrādājot jutīgas grīdas
Pirms sākat lietot ierīci, neuzkritošā vietā pārbaudiet grīdas mitrumizturību.

Netīriet ūdensnematīgas grīdas segumus, kā, piemēram, neapstrādātas korķa grīdas, jo tajās var iekļūt mitrums un grīdu sabojāt.

IEVĒRĪBAI

Pirms darba uzsākšanas no grīdas noņemiet visus priekšmetus, piemēram, stikla lauskas, akmentiņus, skrūves vai rotaļlietu detaļas, lai izvairītos no grīdas bojājumiem (piemēram, skrāpējumiem).

Norādījumi

- Lai novērstu svītrains raksta parādīšanos, pirms lietošanas uz jutīgām virsmām, piemēram, no koka vai porcelāna keramikas, ir nepieciešams pārbaudīt ierīci neuzkritošā vietā.
- Neapstājieties vienā vietā, bet turpiniet kustību.
- Ievērot grīdas seguma ražotāja norādījumus.







Norādījumi

Lai uz svaigi noslaucītās grīdas nerastos pēdas, strādājiet atpakaļgaitā virzienā uz durvīm.

- Ierīci turiet aiz rokturu aptuveni 60 grādu leņķī.
- Tīriet grīdu, pārvietojot ierīci uz priekšu un atpakaļ ar tādu pašu ātrumu, kā tīrot ar putekļu sūcēju.
- Ja grīda ir ļoti netīra, lieciet ierīcei lēni slidēt pa grīdu.

Ierīces LED displejā tiek parādīta informācija par tīrīšanas režīmiem, darba stāvokli un kļūdas ziņojumiem.

Attēls E

Indikator	Piktogramma	Skaidrojums
Akumulators		Mirgo zaļā krāsā: Notiek uzlādes process Zaļš: 100%- 30% Oranžs: 30%- 10% Mirgo sarkanā krāsā: 10%- 0%
Tīrīšanas režīmi		Sausais režīms: Piemērots liela ūdens daudzuma slaucīšanai ar putekļu sūcēju vai izmantošanai uz paklāja.
		Standarta režīms: Tīriet grīdu ar standarta ūdens plūsmas ātrumu un iesūkšanas jaudu.
		Jaudas režīms (pieejams FCV 3): Efektīvi tīriet grīdu ar maksimālu ūdens plūsmas ātrumu un iesūkšanas jaudu.
Brīdinājumi un kļūdas		Trīs režīma indikatori pārslēdzas cikliski, norādot uz notiekošo pašattīrīšanos. Pašattīrīšanu var palaist, vienlaicīgi nospiežot abas režīma pārslēgšanas pogas.
		Pilna tvertne: Netīrā ūdens tvertne ir pilna. Iztukšojiet netīrā ūdens tvertni vai atkārtoti uzstādiet to (skat. <i>Netīrā ūdens tvertnes iztukšošana</i>). Aizsprostojuma kļūda: Tīrīšanas veltnis ir aizsprostots. Novietojiet ierīci vertikāli un notīriet grūzus no tīrīšanas veltna (skat. <i>Grīdas uzgaļa tīrīšana</i>).

Darbības sākšana

IEVĒRĪBAI

Nekontrolētas kustības radīts bojājumu risks

Tīrīšanas veltnis sāk griezties, tiklīdz ir uzsākta tīrīšana. Stingri turiet rokturi, lai novērstu ierīces patstāvīgu kustību.

1. Uzķāpiet uz grīdas uzgaļa pamatnes un pavelciet augšdaļu uz sevi. Nospiediet ON/OFF pogu.

Attēls G

2. Pārvietojiet ierīci uz priekšu un atpakaļ, līdz veltnis ir pietiekami samitrināts.

Tīrīšanas režīmu iestatīšana

Pēc ieslēgšanas ierīce pēc noklusējuma pārslēdzas standarta režīmā. Pārslēdziet tīrīšanas režīmus, nospiežot režīmu pārslēgšanas pogas.

Norādījumi

Sausais režīms ir paredzēts šķidrums slaucīšanai un izmantošanai uz cietām grīdām vai paklājiem un grīdsegām (ar mazu plūksnu garumu), neizsūknējot ūdeni. To nevar pielīdzināt istam putekļsūcējam.

Akumulatora darbības laiks

Akumulatora darbības laiku parāda akumulatora piktogramma uz displeja. Akumulatora piktogramma mainās atkarībā no akumulatora uzlādes līmeņa procentos.

- Akumulatora piktogramma — zaļa: 100%-30%
- Akumulatora piktogramma — oranža: 30%-10%
- Akumulatora piktogramma — mirgo sarkanā krāsā: 10%- 0%

Pirms akumulators ir izlādējies, ierīce 5 sekundes veic tīrīšanu un pēc tam pilnībā izslēdzas.

Netīrā ūdens tvertnes iztukšošana

Ja netīrā ūdens tvertne ir pilna, LED displejā parādās brīdinājums „Full tank” (pilna tvertne).

1. Nospiediet ON/OFF pogu.
2. Uzskāpiet uz grīdas uzgaļa un pavelciet augšdaļu uz sevi.

Attēls I

3. Izņemiet netīrā ūdens tvertni, turot netīrā ūdens tvertnes rokturi un nospiežot atbloķēšanas pogu.

Attēls J

4. Ar vienu roku turiet tvertni un ar otru roku pavelciet augšējo vāku. Iztukšojiet netīrā ūdens tvertni un izskalojiet to.

Attēls K

5. Ievietojiet netīrā ūdens tvertni ierīcē, līdz tā sadzirdami saslēdzas savā vietā. Netīrā ūdens tvertnei jābūt cieši nostiprinātai ierīcē.

Tīrīšanas šķidrums uzpilde

Ja svaigā ūdens tvertne ir tukša, uzpildiet to (skat. *Svaigā ūdens tvertnes uzpildīšana*).

Darbības pārtraukšana un izbeigšana

IEVĒRĪBAI

Mitruma radīti materiālie bojājumi

Mitruma veļtnis var izraisīt mitruma bojājumus paaugstināta jutīguma grīdām.

Ilgāku pārtraukumu laikā novietojiet ierīci novietnē, lai novērstu paaugstināta jutīguma grīdu bojājumus, ko rada mitruma veļtnis.

1. Nospiediet ON/OFF pogu. Pirms ierīce izslēdzas, tā 5 sekundes veic tīrīšanu un pēc tam pilnībā izslēdzas.
2. Uzskāpiet uz grīdas uzgaļa un pavelciet augšdaļu uz sevi.

Attēls I

3. Ievietojiet ierīci uzlādes un tīrīšanas stacijā.

Attēls C

4. Notīriet ierīci (skat. *Kopšana un apkope*).

IEVĒRĪBAI

Sakrājušies netīrumi

Ilgstoši sakrājušies netīrumi var sabojāt ierīci.

Pēc katras lietošanas reizes ieteicams ierīci pilnībā iztīrīt.

Ierīces uzglabāšana

IEVĒRĪBAI

Smakas veidošanās šķidrums dēļ ierīcē

Ja uzglabājot ierīci, tajā atrodas šķidrums / mitri netīrumi, var rasties nepatīkamas smakas.

Pirms ierīces uzglabāšanas pilnībā iztukšojiet svaigā ūdens tvertni un netīrā ūdens tvertni.

Izmantojiet tīrīšanas suku, lai noņemtu matas un netīrumu daļiņas no iesūkšanas kanāla un grīdas uzgaļa iekšpusēs (skat. *Grīdas uzgaļa tīrīšana*).

Ļaujiet notīrītajam veļtnim izžūt, piemēram, novietotam uz ierīces, kas piestiprināta pie novietnes. Nenovietojiet mitru veļtni žāvēšanai slēgtā skapī.

1. Pārvietojiet ierīci sausā telpā.
2. Ievietojiet ierīci uzlādes un tīrīšanas stacijā, lai to uzlādētu.

Attēls C

3. Novietojiet iztīrīto veļtni uz glabāšanas turētāja, lai tas nožūtu.

Attēls M

Kopšana un apkope

Pašattīrīšanās

IEVĒRĪBAI

Pabeidzot darbu, ievietojiet ierīci tīrīšanas stacijā un palaidiet pašattīrīšanās procesu. Grīdas uzgali tīrīšanas stacijā tīriet, tikai izmantojot automātisko pašattīrīšanās procesu, nevis atsevišķi ielejot stacijā ūdeni. Netīriet ierīci vai grīdas uzgali zem tekoša ūdens vai dušas strūkļas, pretējā gadījumā tajā var iekļūt ūdens.

Norādījums

Kamēr LED displejā tiek rādīta brīdinājuma piktogramma „Full tank” un netīrā ūdens tvertne nav iztukšota, pašattīrīšanās procesu nevar sākt.

1. Iztukšojiet un ievietojiet atpakaļ netīrā ūdens tvertni (skat. *Netīrā ūdens tvertnes iztukšošana*).
2. Uzpildiet tīrā ūdens tvertni ar 200 ml tīrā ūdens bez mazgāšanas līdzekļa (skat. *Svaigā ūdens tvertnes uzpildīšana*).

Attēls F

3. Nolieciet ierīci atpakaļ uzlādes un tīrīšanas stacijā. (Uzlādes un tīrīšanas stacija ir jāieslēdz). Lai sāktu pašattīrīšanās procesu, vienlaicīgi nospiediet abas režīma pārlēgšanas pogas. Pašattīrīšanās ilgst 80 sekundes.

Attēls L

4. Kad pašattīrīšanās process ir pabeigts, iztukšojiet un izskalojiet netīrā ūdens tvertni, pēc tam to izžāvējiet un uzstādiet atpakaļ (skat. *Netīrā ūdens tvertnes iztukšošana*).

Norādījums

Lai pārtrauktu pašattīrīšanās procesu, vēlreiz vienlaicīgi nospiediet abas režīma pārlēgšanas pogas vai nospiediet ON/OFF pogu.

Netīrā ūdens tvertnes tīrīšana

IEVĒRĪBAI

Lai novērstu filtru aizsērēšanu ilgstošas lietošanas dēļ, regulāri tīriet filtrus.

Lai panāktu labāku tīrīšanas rezultātu, filtru ieteicams nomainīt ik pēc 2–3 mēnešiem.

Lai nodrošinātu pareizu filtra un netīrā ūdens tvertnes montāžu un ierīces darbību, izmantojiet tikai KÄRCHER filtru.

Informāciju par netīrā ūdens tvertnes noņemšanu un iztukšošanu skat. *Netīrā ūdens tvertnes iztukšošana*.

1. Noņemiet netīrā ūdens tvertnes vāku.

Attēls K

2. Notīriet netīrā ūdens tvertni un vāku ar krāna ūdeni un tīrīšanas suku.

Attēls N

3. Netīrā ūdens tvertni var mazgāt arī trauku mazgājamajā mašīnā.
4. No netīrā ūdens tvertnes vāka izņemiet plakano kroku filtru un sūkļa filtru.

- Notīriet plakano kroku filtru un sūkļa filtru zem tekoša ūdens un pilnībā nosusiniet, pēc tam tos uzstādiet atpakaļ netīrā ūdens tvertnē.

Attēls O

Grīdas uzgaļa tīrīšana

IEVĒRĪBAI

Bojājumi, kas radušies, tīrot veltni veļas mazgājamajā mašīnā vai izmantojot drēbju zāvētāju

Mikroskiedras bojājumi

Netīriet veltni veļas mazgājamajā mašīnā.

Nezāvējiet veltni drēbju zāvētājā.

Norādījumi

Ja ir liels piesārņojums vai ja sūkšanas galviņā nonāk tādas detaļas kā akmeņi vai skaidas, tā ir jānotīra. Ierīces darbības laikā šie elementi rada gaudojošu skaņu vai nosprosto to.

- Nospiediet ON / OFF pogu.
Pirms ierīce izslēdzas, tā 5 sekundes veic tīrīšanu un pēc tam pilnībā izslēdzas.
- Uzkāpiet uz grīdas uzgaļa un pavelciet augšdaļu uz sevi.
- Nospiediet abus grīdas sprauslas atbrīvošanas vāciņus kreisajā un labajā pusē vienu pret otru un noņemiet grīdas sprauslas vāku.

Attēls P

- Pagrieziet tīrīšanas veltna atbloķēšanas kloķi pretēji pulksteņrādītāja virzienam un izvelciet tīrīšanas veltni.

Attēls Q

- Iztīriet tīrīšanas veltni zem tekoša ūdens. Ja ir iekērušies mati vai citi gruži, noņemiet tos ar tīrīšanas suku.

Attēls R

- Novietojiet veltni uz glabāšanas turētāja novietnē uz stāvvietas, lai tas nožūtu.

Attēls M

- Ja uz grīdas uzgaļa vāka ir gruži, noskalojiet to zem tekoša ūdens.

Attēls S

- Ja grīdas uzgaļa iekšpusē ir gruži, iztīriet grīdas uzgaļa un iesūkšanas caurules iekšpusi, izmantojot salveti vai tīrīšanas suku.

Attēls T

- Lai uzstādītu tīrīšanas veltni, uzlieciet to uz labās riteņa ass un pagrieziet sānu kloķi pulksteņrādītāja virzienā, līdz tas sadzirdami saslēdzas, tad tīrīšanas veltnis ir bloķēts.

Attēls U

- Nospiediet grīdas sprauslas vāku uz leju, līdz tas sadzirdami saslēdzas savā vietā.

Attēls V

Uzlādes un tīrīšanas stacijas tīrīšana

IEVĒRĪBAI

Neskalojiet uzlādes un tīrīšanas staciju zem tekoša ūdens.

- Ja uz uzlādes un tīrīšanas stacijas ir gruži, noslaukiet tos ar mitru drānu, neskarot uzlādes tapas.

Tīrīšanas un kopšanas līdzekļi

IEVĒRĪBAI

Nepiemērotu tīrīšanas un kopšanas līdzekļu lietošana

Nepiemērotu tīrīšanas un kopšanas līdzekļu lietošana var sabojāt ierīci un izslēgt garantijas pakalpojumu sniegšanu.

Izmantojiet tikai KÄRCHER tīrīšanas līdzekļus.

Pievērsiet uzmanību pareizajai devai.

Norādījumi

Pēc vajadzības grīdas tīrīšanai izmantojiet KÄRCHER tīrīšanas vai kopšanas līdzekļus.

- Lietojot mazgāšanas vai kopšanas līdzekļus, ievērojiet ražotāja norādīto devu.
- Lai novērstu putu veidošanos, vispirms piepildiet svaigā ūdens tvertni ar ūdeni un pēc tam piepildiet mazgāšanas vai kopšanas līdzekli.
- Lai novērstu tvertnes pārpildīšanos, piepildot tvertni ar ūdeni, pārliecinieties, ka mazgāšanas vai kopšanas līdzeklim ir pietiekami daudz vietas.

Akumulatora nomainā

Ja akumulators ir bojāts, sazinieties ar KÄRCHER atbalsta dienestu, lai iegādātos jaunu akumulatoru no mainītu veco.

IEVĒRĪBAI

Neņemiet aizsargplēvi, ar ko apvilks akumulatoru bloku.

Nomainot akumulatoru, pārliecinieties, ka ierīce ir atslēgta no uzlādes un tīrīšanas stacijas un izslēgta.

Nomainot akumulatora bloku, neuzstādiet jauno akumulatoru bloku ar mitrām rokām, kā arī neuzstādiet to paaugstinātā temperatūrā un paaugstinātā mitruma vidē.

- Izņemiet ierīci no uzlādes un tīrīšanas stacijas un pārliecinieties, ka tā ir izslēgta.
- Ar skrūvgriezi atskrūvējiet 6 skrūves uz akumulatora bloka vāka.

Attēls W

- Izņemiet akumulatoru bloku no akumulatora nodaļjuma un atvienojiet abas spaiļes.

Attēls X

- Savienojiet abas spaiļes un ievietojiet akumulatoru bloku akumulatora nodaļjumā.

Attēls Y

- Pieskrūvējiet 6 skrūves, lai nostiprinātu akumulatora bloka vāku.

Attēls Z

Problemu novēršanas rokasgrāmata

Darbības traucējumiem bieži ir vienkārši cēloņi, kurus varat novērst, izmantojot šo pārskatu. Šaubu gadījumā vai šeit neminētu darbības traucējumu gadījumā, lūdzu, sazinieties ar savu pilnvaroto klientu apkalpošanas dienestu.

Norādījumi

Kamēr defekts nav novērsts, ierīce nevar turpināt darboties.

Kļūda	Cēlonis	Novēršana
Ierīce nedarbojas	Akumulators ir izlādējies.	1. Pieslēdziet uzlādes un tīrīšanas staciju pie barošanas avota un ievietojiet ierīci atpakaļ uzlādes un tīrīšanas stacijā.
	Netīrā ūdens tvertne ir pilna.	1. Noņemiet netīrā ūdens tvertni un iztukšojiet to (skat. <i>Netīrā ūdens tvertnes iztukšošana</i>). 2. Pārļiecinieties, ka netīrā ūdens tvertne ir uzstādīta pareizi.
Iesūkšanas jauda samazinās	Filtrs ir bloķēts.	1. Notīriet plakano kroku filtru un sūkļa filtru (skat. <i>Netīrā ūdens tvertnes tīrīšana</i>).
	Iesūkšanas caurule ir aizsērējusi.	1. Notīriet iesūkšanas atveri un iesūkšanas cauruli grīdas uzgaļa iekšpusē (skat. <i>Grīdas uzgaļa tīrīšana</i>).
Pēc ierīces ieslēgšanas veltnis ir sauss	Svaigā ūdens tvertne ir tukša vai tās nav.	1. Piepildiet svaigā ūdens tvertni. 2. Pārļiecinieties, ka svaigā ūdens tvertne ir uzstādīta pareizi.
	Lai veltnis tiktu samitrināts, ir nepieciešams laiks.	1. Turpiniet kādu laiku darbināt ierīci.
	Pašreizējais režīms — sausais režīms. Sausā režīmā uz veltna netiek izsmidzināts ūdens.	1. Nospiediet režīma pārslēgšanas pogas, lai pārslēgtu režīmu uz standarta/jaudas režīmu.
No gaisa izplūdes atveres izplūst ūdens	Ierīce tika nolikta vai spēcīgi sakratīta.	1. Izņemiet plakano kroku filtru un sūkļa filtru un pilnībā tos izžāvējiet.
	Filtri bija nomazgāti un uzstādīti bez žāvēšanas.	1. Izņemiet plakano kroku filtru un sūkļa filtru un pilnībā tos izžāvējiet.
Pašattīrīšanās nedarbojas	Netīrā ūdens tvertne ir pilna.	1. Noņemiet netīrā ūdens tvertni un iztukšojiet to. 2. Pārļiecinieties, ka netīrā ūdens tvertne ir uzstādīta pareizi.
	Veltnis vai iesūkšanas caurule ir aizsērējusi.	1. Noņemiet grīdas uzgaļa pārsegu. 2. No tīrīšanas veltna noņemiet matus vai lielus un/vai lielgabarīta priekšmetus. 3. Noņemiet tīrīšanas veltni un iztīriet iesūkšanas cauruli (skat. <i>Grīdas uzgaļa tīrīšana</i>).
	Ierīcei un uzlādes un tīrīšanas stacijai ir slikts savienojums. Vai arī uzlādes un tīrīšanas stacija nav pieslēgta barošanas avotam.	1. Pārļiecinieties, ka uzlādes un tīrīšanas stacija ir ieslēgta. 2. Pārļiecinieties, ka ierīce ir pareizi novietota uz uzlādes un tīrīšanas stacijas. Akumulatora indikatoram jāmirgo zaļā krāsā.
	Akumulatora uzlādes līmenis nav pietiekams, lai veiktu pašattīrīšanos.	1. Pagaidiet, kamēr ierīce uzlādējas pietiekami, lai veiktu pašattīrīšanos, un vienlaicīgi nospiediet abas režīmu pārslēgšanas pogas.
Akumulators neuzlādējas	Ierīcei un uzlādes un tīrīšanas stacijai ir slikts savienojums. Vai arī uzlādes un tīrīšanas stacija nav pieslēgta barošanas avotam.	1. Pārļiecinieties, ka uzlādes un tīrīšanas stacija ir ieslēgta. 2. Pārļiecinieties, ka ierīce ir pareizi novietota uz uzlādes un tīrīšanas stacijas.
Uzlāde notiek pārāk lēni	Akumulatora temperatūra ir pārāk augsta.	1. Izņemiet ierīci no uzlādes un tīrīšanas stacijas. 2. Pagaidiet, līdz akumulators atdziest, un uzlādējiet to vēlreiz.

Garantija

Katrā valstī ir spēkā mūsu atbildīgā tirdzniecības uzņēmuma izdotie garantijas nosacījumi Garantijas termiņā Jūsu ierīces iespējamos darbības traucējumus mēs novērsim bez maksas, ja to cēlonis būs materiāla vai ražošanas kļūda. Garantijas gadījumā ar pirkumu

apliecinošu dokumentu vērsieties pie tirgotāja vai tuvākajā pilnvarotajā klientu apkalpošanas centrā. (Adresi skatīt aizmugurē) Papildu informācija par garantiju (ja tāda ir pieejama) ir atrodama vietējās Rācher tīmekļa vietnes servisa sadaļā "Lejupielādes".

Tehniskie dati

		KFL 1	FCV 2	FCV 3
Strāvas pieslēgums				
Spriegums	V	100 - 240	100 - 240	100 - 240
Fāze	~	1	1	1
Frekvence	Hz	50 - 60	50 - 60	50 - 60
Drošinātāja veids		IPX4	IPX4	IPX4
Ierīces aizsardzības klase		III	III	III
Ierīces nominālā jauda	W	160	160	160
Nominālais spriegums un akumulatora ietilpība	V/Ah	21,6 / 2,0	21,6 / 2,0	21,6 / 2,5
Akumulatora tips		Li-ion	Li-ion	Li-ion
Maksimālais darbības laiks ar pilnībā uzlādētu akumulatoru	min	≤ 25	≤ 25	≤ 30
Tukša akumulatora uzlādes ilgums	h	2,5	2,5	3
Uzlādes ierīces izejas spriegums	V	27	27	27
Uzlādes ierīces izejas strāva	A	0,8	0,8	0,8
Ierīces veiktspējas dati				
Veltņu apgrībi zieni minūtē	U/min	~ 430	~ 430	~ 430
Uzpildes līmenis				
Svaigā ūdens tvertnes tilpums	ml	500	800	800
Netīrā ūdens tvertnes tilpums	ml	425	425	425
Izmēri un svars				
Kabeļa garums	m	1,5	1,5	1,5
Svars (bez piederumiem un tīršanas šķidrumiem)	kg	4	4	4
Garums	mm	351	351	351
Platums	mm	270	270	270
Augstums	mm	1130	1130	1130

Paturētas tiesības veikt tehniskas izmaiņas.

Turinys

Numatytasis naudojimas	105
Aplinkos apsauga	105
Priedai ir atsarginės dalys	105
Komplektacija	105
Garantija	105

Saugos nurodymai	106
Simboliai ant įrenginio	107
Įrenginio aprašymas	107
Montavimas	107
Eksplotavimo pradžia	107
Naudojimas	108
Techninė priežiūra ir eksploatacinės parengties užtikrinimas	109
Trikių šalinimo ir registravimo vadovas	110
Garantija	111
Techniniai duomenys	112

Numatytasis naudojimas

Grindų valiklį naudokite tik kietoms grindims valyti privačiuose namuose ir tik vandeniui atsparioms kietoms grindims bei trumpo plauko kilimams.

Nevalykite vandeniui jautrių grindų dangų, tokių kaip, pvz., neapdorotos kamštinės grindys, nes drėgmė gali prasiskverbti ir pažeisti grindis.

Įrenginys tinka valyti PVC, linoleumą, plyteles, akmenį, alyvuotą ir vaškuotą parketą, laminatą ir visas vandeniui atsparias grindų dangas.

Aplinkos apsauga



Pakuotės medžiagos gali būti perdirbamos. Pakuotės atliekas prašome šalinti laikantis aplinkos apsaugos teisės aktų reikalavimų.



Elektros ir elektroniniuose prietaisuose būna vertingų perdirbamųjų medžiagų ir dažnai, pvz., galvaninių elementų, akumuliatorių sudedamųjų dalių, arba alyvos, kurias netinkamai naudojant arba jas šalinant ne pagal reikalavimus gali kilti pavojus žmonių sveikatai ir aplinkai. Tačiau norint tinkamai eksploatuoti prietaisą šios sudedamosios dalys yra būtinos. Šiuo simboliu pažymėtus prietaisus draudžiama šalinti su buitinėmis atliekomis.

Nuorodos dėl sudedamųjų medžiagų (REACH)

Naujausią informaciją apie sudedamąsias medžiagas rasite: www.kaercher.de/REACH

Priedai ir atsarginės dalys

Naudokite tik originalius priedus ir originalas atsargines dalis – taip užtikrinsite, kad įrenginys veiktų patikimai ir be trikių.

Informaciją apie priedus ir atsargines dalis rasite svetainėje www.kaercher.com.

Komplektacija

Įrenginio tiekiamo komplekto sudėtis parodyta ant pakuotės. Išpakavę patikrinkite, ar yra visos įrenginio detalės. Jei trūksta priedų arba yra transportavimo pažeidimų, praneškite apie tai pardavėjui.

Garantija

Kiekvienoje šalyje galioja mūsų įgaliotų pardavėjų nustatytos garantijos sąlygos. Galimus prietaiso gedimus garantijos galiojimo laikotarpiu pašalinsime nemokamai, jei tokių gedimų priežastis buvo netinkamos medžiagos ar gamybos klaidos. Dėl garantinių gedimų šalinimo kreipkitės į savo pardavėją arba artimiausią klientų aptarnavimo tarnybą pateikdami pirkimą patvirtinantį kasos kvitą.

(Adresą rasite kitoje pusėje)

Daugiau informacijos apie garantiją (jei tokia yra) rasite vietinės „Kärcher“ svetainės techninio aptarnavimo srityje, skiltyje „Atsiuntimai“.

Saugos nurodymai

Prieš pradėdami naudoti įsigytą įrenginį, perskaitykite šį skyrių dėl saugos ir originalią instrukciją. Laikykitės jų. Išsaugokite originalią instrukciją, kad galėtumėte vėliau ją pasinaudoti arba perduoti kitam savininkui.

- Be naudojimo instrukcijoje pateiktamų nurodymų taip pat reikia laikytis bendrųjų įstatymus leidžiančiųjų institucijų nurodymų dėl nelaimingų atsitikimų prevencijos ir saugos.
- Prie įrenginio pritvirtintuose įspėjamuosiuose ir informaciniuose apspaudžiamuosiuose lipdukuose pateiktos svarbios nuorodos apie saugų eksploatavimą.

Rizikos lygiai

⚠ PAVOJUS

- Nuoroda dėl tiesioginio pavojaus, galinčio sukelti sunkius kūno sužalojimus ar mirtį.

⚠ ĮSPĖJIMAS

- Nuoroda dėl galimo pavojaus, galinčio sukelti sunkius kūno sužalojimus ar mirtį.

⚠ ATSARGIAI

- Nurodo galimą pavojų, galintį sukelti lengvus sužalojimus.

DĖMESIO

- Nuoroda dėl galimo pavojaus, galinčio sukelti materialinius nuostolius.

Elektriniai komponentai

⚠ ĮSPĖJIMAS

• Pažeistą įkrovimo ir valymo stotelę nedelsdami pakeiskite originalia dalimi. • Prietaise yra elektrinių komponentų. Nevalykite prietaiso arba grūdų valdymo galvutės apatinės arba viršutinės dalies naudodami tekančią vandenį arba po dušo srove, antraip gali patekti vandens. • Aparatą sujunkite tik su elektros lizdu, įrengtu pagal standarto IEC 60364-1 reikalavimus.

- ⚠ **ATSARGIAI** • Pasirūpinkite, kad remonto darbus atliktų tik įgaliota klientų aptarnavimo tarnyba.
- Kiekvieną kartą prieš naudodami patikrinkite aparatą ir jo priedus, pvz., maitinimo tinklo jungtį, ilgiamąjį kabelį, ar jų būklė ir eksploataavimo saugumas atitinka reikalavimus. Jeigu aptinkamas pažeidimas, ištraukite maitinimo tinklo kištuką ir nenaudokite aparato.

Įkrovimo ir valymo stotelės saugos taisyklės

⚠ PAVOJUS

• Aparatąjunkite tik su kintamosios srovės maitinimo tinklu. Prietaiso identifikacinėje plokštelėje nurodytos įtampos vertė turi sutapti su tinklo įtampos verte. • Dėl saugumo įrenginį rekomenduojame iš esmės eksploatuoti per jungtuvą su liekamosios srovės apsauga (maks. 30 mA). • Niekada nelieskite tinklo kištuko arba maitinimo lizdo drėgnomis rankomis. • Nesugadinkite ir nesužeiskite elektros tinklo prijungimo laido, per jį nevažiuodami, nesutraikšydami ir netraukdami per aštrius kraštus.

- ⚠ **ĮSPĖJIMAS** • Aparatą sujunkite tik su elektros lizdu, įrengtu pagal standarto IEC 60364-1 reikalavimus. • Patikrinkite, ar tinklo įtampa atitinka įkrovimo ir valymo stoties tipo plokštelėje nurodytą įtampą. • Įrenginyje yra elektros dalių, todėl neplaukite įrenginio tekančio vandens srove. • Trumpojo jungimo pavojus. Laikykite laidžius daiktus (pvz., atsuktuvus ar pan.) atokiau nuo įkrovimo kontaktų. • Trumpojo jungimo pavojus. Sausai valykite įkrovimo ir valymo stoties įkrovimo

kontaktus. • Įkraukite prietaisą tik naudodami originalią, kartu pridėdamą, įkrovimo ir valymo stotelę, arba naudodami KÄRCHER patvirtintą įkrovimo ir valymo stotelę. • Sprogimo pavojus. Nekraukite pakartotinai neįkraunamų akumuliatorių. • Prieš kiekvieną naudojimą patikrinkite, ar maitinimo laidas nepažeistas. Nenaudokite pažeisto maitinimo laido. Tinkamą pakaitalą galite įsigyti iš KÄRCHER arba vieno iš mūsų techninės priežiūros partnerių.

- DĖMESIO** • Įkrovimo ir valymo stotelę naudokite tik patalpose. • Nestatykite įkrovimo ir valymo stoties šalia šilumos šaltinių, pvz., šildytuvų. • Įkrovimo ir valymo stotelę laikykite tik patalpose, vėsiose ir sausose erdvėse. • Įkraukite įrenginį bent kartą per mėnesį, kad išvengtumėte gilaus akumuliatoriaus išsikrovimo.
- Prieš atlikdami visus priežiūros darbus, išjunkite įkrovimo ir valymo stotį.

Akumuliatorius

- ⚠ **PAVOJUS** • Saugokite bateriją nuo stiprių saulės spindulių, karščio ir ugnies.

⚠ **ĮSPĖJIMAS** • Įkraukite prietaisą tik naudodami originalią, kartu pridėdamą, stotelę, arba naudodami KÄRCHER patvirtintą įkrovimo ir valymo stotelę. Naudokite šią stotelę:

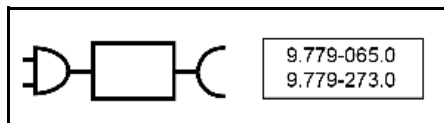

ĮSPĖJIMAS • Trumpojo jungimo pavojus. Neatidarykite akumuliatoriaus. Be to, gali patekti dirginantys garai ar esdinantys skysčiai. • Įkraukite prietaisą tik esant 10 – 40 °C aplinkos temperatūrai.

DĖMESIO • Trumpojo jungimo pavojus. Saugokite akumuliatorių baterijos kontaktus ir prietaisą nuo metalinių dalių. • Prietaise yra akumuliatorių, kuriuos gali pakeisti tik specialistas.

Saugos naudojimas

- ⚠ **PAVOJUS** • Uždusimo pavojus Pakuotės plėvelę saugokite nuo vaikų.

⚠ **ĮSPĖJIMAS** • Įrenginį naudokite tik pagal paskirtį. Atsižvelkite į konkrečios vietos sąlygas ir dirbdami su prietaisu atsižvelkite į pašalinus, pirmiausia į vaikus. • Pavojuje aplinkoje (pvz., degalinėse) vykdykite atitinkamus saugos nurodymus. Niekada nenaudokite įrenginio patalpose, kuriose gresia sprogimo pavojus. • Vaikams ir asmenims, kurie su šiuo vadovu nėra susipažinę, šį įrenginį naudoti draudžiama. Nacionaliniuose teisės aktuose gali būti nustatytas operatoriaus amžiaus apribojimas. • Šis prietaisas nėra pritaikytas, kad juo galėtų naudotis vaikai arba asmenys su ribotais fiziniais, sensoriniais arba protiniais gebėjimais arba nepakankama patirtimi ir (arba) nepakankamomis žiniomis. • Fizinę, sensorinę ar dvasinę negalią bei nepakankamą patirties ar žinių įgiję asmenys šį įrenginį gali naudoti tik tinkamai prižiūrimi kitų kompetentingų asmenų arba išmokyti, kaip saugiai naudoti įrenginį ir suprastę iš to kylančius pavojus. • Vaikams neturi būti leidžiama žaisti su įrenginiu. • Prižiūrėkite vaikus ir užtikrinkite, kad jie nežaistų su įrenginiu. • Laikykite prietaisą vaikams nepasiekiamoje vietoje, kai jis prijungtas prie elektros tinklo arba vėsta. • vaikams valyti ir atlikti technines priežiūros darbus tik prižiūrimi. • Saugokite jun-

giamąjį kabelį nuo karščio, aštrių kampų, tepalo ir judančių įrenginio dalių. ● Visas kūno dalis (pvz., pirštus, plaukus) laikykite toliau nuo besisukančio valymo volelio. ● Sužalojimų dėl smalių daiktų (pvz., atplaišų) pavojus. Valydami grindų galvutę saugokite rankas.



⚠ ATSARGIAI ● Nenaudokite įrenginio, jei jis prieš tai buvo nukritęs, yra pastebimai pažeistas arba nesandarus. ● Aparatą eksploatuokite ar sandėliuokite pagal atitinkamą aprašymą ar paveikslą. ● Prietaisui apvirtus kyla pavojus susižeisti arba sugadinti prietaisą. Prieš imdamiesi bet kokios veiklos su prietaisu ar jo tvarkymo veiksmų turite užtikrinti stovumą. ● Jokiū būdu nepalikite veikiančio prietaiso be priežiūros.

DĖMESIO ● Aparato pažeidimai. Į vandens talpyklą nepilkite tirpiklio, skysčių, kurių sudėtyje yra tirpiklių ar neskiestos rūgšties (pvz., valiklio, benzino, dažų skiediklio ar acetono). ● Įrenginį jungkite tik tada, kai yra sumontuotas švaraus vandens rezervuaras ir nešvaraus vandens rezervuaras. ● Su prietaisu negalima siurbti aštrių ar didesnių daiktų, pvz., šukių, akmenų ar žaislų dalių. ● Į švaraus vandens rezervuarą nepilkite acto rūgšties, kalkių šalinimo priemonės, eterinių aliejų ar panašių medžiagų. Taip pat būkite atsargūs, kad nesusiurbtumėte šių medžiagų įrenginiu. ● Naudokite įrenginį tik ant kietų grindų, turinčių vandeniui atsparią dangą, pvz., lakuoto parketo, emaliuotų plytelių arba linoleumo. ● Negalima naudoti įrenginio ant konvektoriinių šildytuvų grindų grotelių. Įrenginys negali susiurbti ištekėjusio vandens, jei jis praleidžiamas per tinkelį. ● Išjunkite įrenginį ilgesnių darbo pertraukų metu ir po darbo pagrindiniu jungikliu / įrenginio jungikliu ir ištraukite įkroviklio maitinimo kištuką. ● Neeksploatuokite prietaiso žemesnėje temperatūroje kaip 0 °C. ● Saugokite aparatą nuo lietaus. Nesandėliuokite aparato lauke. ● Norėdami įkrauti akumuliatorių, prietaisą įkraukite tu, su įkrovimo stotele 9.779-065.0 / 9.779-273.0.

- ④ Rankena
- ⑤ Rankenos vamzdis
- ⑥ Švaraus vandens rezervuaras
- ⑦ Keičiamas akumulatoriaus dangtelis
- ⑧ Plokščias rievėtas filtras
- ⑨ Kempininis filtras
- ⑩ Nešvaraus vandens rezervuaro dangtis
- ⑪ Nešvaraus vandens rezervuaro atlaisvinimo mygtukas
- ⑫ Nešvaraus vandens rezervuaro rankena
- ⑬ Nešvaraus vandens rezervuaras
- ⑭ Grindų antgalio dangtelio atleidimo mygtukas
- ⑮ Grindų antgalio dangtelis
- ⑯ Valymo velenėlis
- ⑰ Valymo velenėlio saugykla
- ⑱ Įkrovimo ir valymo stotelė
- ⑲ Valymo šepetio saugykla
- ⑳ Valymo šepetys
- ㉑ * Ploviklis RM 536 (30 ml)
- ㉒ * Ploviklis RM 538N (500 ml)
- ㉓ * Ploviklis RM 536 (500 ml)
- ㉔ * Ploviklis RM 537 (500 ml)
- ㉕ * Specialus velenėlis, pvz., akmeninis velenėlis

* neprivaloma

Simboliai ant įrenginio

	Įspėjimas apie tai, kad prietaiso negalima dėti horizontaliai, yra ant galinės prietaiso dalies.
	Grindų antgalio viršuje yra įspėjimas nelyti grindų antgalio po tekančiu vandeniu.
	Įspėjimas, kad įkrovimo ir valymo stotelės negalima plauti po tekančiu vandeniu, yra įkrovimo ir valymo stotelės viršuje.

Įrenginio aprašymas

Ilustracijas rasite grafikos puslapyje. Paveikslas A

- ① LED ekranas
- ② Į. / Iš. mygtukas
- ③ Režimo perjungimo mygtukai

Montavimas

KÄRCHER namų ir sodo programėlė

Naudodami KÄRCHER namų ir sodo programėlę, naudokitės šiais įrenginio privalumais:

- Taikymo patarimai ir ekspertų žinios
- Informacija apie įrenginį, priedų apžvalga ir naudojimo instrukcijos
- Pagalbos ir techninės priežiūros kontaktai
- Internetinė parduotuvė – išskirtiniai pasiūlymai ir daug daugiau

Nuskaitykite kodą ant pakuotės arba atsisiųskite KÄRCHER namų ir sodo programėlę iš savo programėlių parduotuvės ir patogiai užregistruokite savo įrenginį.

Įrenginio montavimas

- 1 Junkite rankeną, rankenos vamzdelį ir pagrindinį bloką kartu, iki kol išgirsite, kad jie garsiai užsifiksuos.

Pastaba

Jei įrenginį reikia gražinti, išardykite rankeną. Paspaukite spyruoklę, kad atlaisvintumėte rankeną įrankiu (pvz., atsuktuvu), ir pakelkite atlaisvintą rankeną nuo įrenginio.

Paveikslas B

Eksploatavimo pradžia

Įkrovimo procesas

1. Įkiškite įkrovimo ir valymo stoties įkrovimo kabelį į lizdą.

2. Įdėkite įrenginį į įkrovimo ir valymo stotelę. LED ekranas rodo esamą akumuliatoriaus įkrovimo būseną.
- Paveikslas C**
FCV 3 akumuliatorius visiškai įkraunamas po 3 valandų. KFL 1 ir FCV 2 akumuliatoriai visiškai įkraunami po 2,5 valandų.

Švaraus vandens rezervuaro pildymas

1. Išimkite švaraus vandens rezervuarą iš įrenginio, sudkami rezervuarą prieš laikrodžio rodyklę.
- Paveikslas D**
2. Atsukite rezervuaro dangtelį.
- Paveikslas F**
3. Užpildykite švaraus vandens rezervuarą šaltu arba drungnu vandeniu iš čiaupo.
 4. Į švaraus vandens rezervuarą įpilkite Kärcher ploviklio.

DĖMESIO

Dėl per didelio arba per mažo ploviklio ar priežiūros priemonės kiekio valymo rezultatai būna prasti.

Laikykitės ploviklio ar priežiūros priemonės dozavimo rekomendacijų.

5. Uždarykite rezervuaro dangtelį.
6. Įsukite švaraus vandens rezervuarą pagal laikrodžio rodyklę į prietaisą. Švaraus vandens rezervuaras turi tvirtai įsistatyti įrenginyje.

Paveikslas D

Naudojimas

Bendra informacija apie veikimą

DĖMESIO

Drėgmė

Jautrių grindų pažeidimai

Prieš naudodamiesi įrenginiu, nepastebimoje vietoje patikrinkite grindų atsparumą vandeniui.

Nevalykite drėgmei jautrios dangos, pvz., neapdorotų kamštinų grindų, nes drėgmė gali įsigirti ir pažeisti grindis.

DĖMESIO

Prieš pradėdami darbą, nuo grindų pašalinkite visus daiktus, tokius kaip šukės, akmenukai, varžtai ar žaislų dalys, kad nepažeistumėte grindų (pvz., įbrėžimų).

Pastaba

- Kad išvengtumėte juostų susidarymo, prieš valydami neatsparius paviršius (pvz., medžio), prietaisą išbandykite mažiau pastebimoje vietoje.
- Jo nelaikykite vienoje vietoje, o nuolat judinkite.
- Laikykitės grindų dangos gamintojo pateiktų valymo nurodymų.







Pastaba

Važiokite atbulai link durų, kad ant šviežiai nušluostytų grindų neliktų pėdsakų.

- Laikykite prietaisą už rankenos maždaug 60 laipsnių kampu.
- Valykite grindis judindami įrenginį pirmyn ir atgal panašiu greičiu, tarsi siurbtumėte dulkių siurbliu.
- Jei grindys labai nešvarios, leiskite įrenginiui lėtai slysti grindimis.

Įrenginio LED ekrane rodoma informacija apie valymo režimus, darbo būseną ir klaidų pranešimus.

Paveikslas E

Indikatorius	Piktograma	Paiškinimas
Akumuliatorius		Mirksi žalia spalva: Vyksta įkrovimo procesas Žalia: 100%- 30% Oranžinė: 30%- 10% Mirksi raudonai: 10%- 0%
Valymo režimai		Sausas režimas: tinka siurbti didelius vandens kiekius arba naudoti kilimams.
		Standartinis režimas: valykite grindis naudodami standartinį vandens srauto greitį ir siurbimo galią.
		Galios režimas (galima naudoti su FCV 3): efektyviai išvalykite grindis maksimaliu vandens srautu ir siurbimo galia.
Įspėjimai ir klaidos		Trys režimo lemputės persijungia ciklo metu, rodydamos, kad vyksta savaiminis išsivalymas. Savaiminį išsivalymą galima pradėti vienu metu paspaudus du režimų perjungimo mygtukus.
		Pilnas rezervuaras: nešvaraus vandens rezervuaras yra pilnas. Ištuštinkite nešvaraus vandens rezervuarą arba vėl įdėkite nešvaraus vandens rezervuarą (žr. <i>Nešvaraus vandens rezervuaro ištuštinimas</i>).
		Užsiblokavimo klaida: valymo volelis užblokuotas. Padėkite įrenginį vertikaliai ir nuo valymo volelio nuvalykite šiukšles (žr. <i>Grindų antgalio valymas</i>).

Paleidimas

DĖMESIO

Sugadinimo pavojus dėl nekontroliuojamo judėjimo

Valymo volelis pradeda suktyti, kai tik pradėdamas valyti.

Tvirtai laikykite už rankenos, kad įrenginys nepajudėtų savarankiškai.

1. Užlipkite ant grindų antgalio laiptelio ir patraukite viršutinę korpuso dalį link savęs. Paspauskite [J. / IŠJ. mygtuką.

Paveikslas G

2. Judinkite įrenginį pirmyn ir atgal, kol volelis bus pakankamai sudrėkintas.

Valymo režimų nustatymas

Įjungus, įrenginys pagal numatytuosius nustatymus persijungia į standartinį režimą. Valymo režimus perjunkite paspausdami režimo perjungimo mygtukus.

Pastaba

Sausasis režimas skirtas siurbti skysčiams ir kietoms grindims arba kilimams (žemo plauko), su šiuo režimu vanduo neleidžiamas. Tai nesulyginama su tikru dulkių siurbliu.

Akumulatoriaus veikimo laikas

Akumulatoriaus veikimo laiką rodo ekrane rodoma akumulatoriaus piktograma. Akumulatoriaus piktograma keičiasi priklausomai nuo procento.

- Akumulatoriaus piktograma – žalia: 100 % – 30 %
- Akumulatoriaus piktograma – oranžinė: 30 % – 10 %
- Akumulatoriaus piktograma – mirksi raudonai: 10 % – 0 %

Prieš išsikraunant akumulatoriui, prietaisas siurbia 5 sekundes ir visiškai išsijungia.

Nešvaraus vandens rezervuaro ištuštinimas

Jei nešvaraus vandens rezervuaras yra pilnas, LED ekrane pasirodo įspėjimas „Pilnas rezervuaras“.

1. Paspauskite [J. / IŠJ. mygtuką.
2. Užlipkite ant grindų antgalio ir pastumkite viršutinę korpuso dalį į vertikalią padėtį.

Paveikslas I

3. Išimkite nešvaraus vandens rezervuarą laikydami už nešvaraus vandens rezervuaro rankenos ir paspausdami atleidimo mygtuką.

Paveikslas J

4. Viena ranka laikykite rezervuarą, kita ranka ištraukite viršutinį dangtelį. Ištuštinkite nešvaraus vandens rezervuarą ir išplaukite.

Paveikslas K

5. Įstatykite nešvaraus vandens rezervuarą į įrenginį iki kol jis garsiai užsifiksuos. Nešvaraus vandens rezervuaras turi tvirtai įsistatyti įrenginyje.

Valymo skysčio papildymas

Jei švaraus vandens rezervuaras tuščias, papildykite švaraus vandens rezervuarą. (žr. *Švaraus vandens rezervuaro pildymas*).

Eksploatavimo nutraukimas ir užbaigimas

DĖMESIO

Materialinė žala dėl drėgmės

Drėgmės volemis gali pažeisti jautrias grindis.

Darydami ilgesnes pertraukas, pastatykite įrenginį ant stovėjimo aikštelės, kad nepažeistumėte jautrių grindų su drėgnu volemiu.

1. Paspauskite [J. / IŠJ. mygtuką. Prieš išsijungiant, įrenginys siurbia 5 sekundes, o tada visiškai išsijungia.
2. Užlipkite ant grindų antgalio ir pastumkite viršutinę korpuso dalį į vertikalią padėtį.

Paveikslas I

3. Įdėkite įrenginį į įkrovimo ir valymo stotelę.

Paveikslas C

4. Išvalykite įrenginį (žr. *Techninė priežiūra ir eksploatacinės parengties užtikrinimas*).

DĖMESIO

Įstrigę nešvarumai

Įstrigę nešvarumai gali visam laikui sugadinti įrenginį.

Po kiekvieno naudojimo rekomenduojama išvalyti visą įrenginį.

Prietaiso laikymas

DĖMESIO

Kvapo atsiradimas dėl įrenginyje esančių skysčių

Jei įrenginys sandėliuojamas su skysčiais ir (arba) drėgnais nešvarumais, gali atsirasti nemalonus kvapas. Prieš sandėliuodami įrenginį, visiškai ištuštinkite švaraus vandens ir nešvaraus vandens rezervuarus.

*Valymo šepetėliu pašalinkite plaukus ir purvo daleles iš įsiurbimo kanalo ir grindų antgalio viduje (žr. *Grindų antgalio valymas*).*

Leiskite išvalytam volemii išdžiūti gryname ore, pvz., ant stovėjimo aikštelės pritvirtinto įrenginio. Nedėkite šlapio volemio į uždarą spintelę, kad jis išdžiūtu.

1. Perkelkite įrenginį į sausą patalpą.
2. Įdėkite įrenginį į įkrovimo ir valymo stotelę, kad šis krautųsi.

Paveikslas C

3. Išvalytą volemį padėkite ant laikiklio, kad jis išdžiūtu.

Paveikslas M

Techninė priežiūra ir eksploatacinės parengties užtikrinimas

Savaiminis išsivalymas

DĖMESIO

Baigę darbą pastatykite įrenginį į valymo stotį ir pradėkite savaiminio išsivalymo procesą. Grindų galvutę valykite valymo stotyje tik naudodami automatinį savaiminio išsivalymo procesą, o ne atskirai pildami vandenį į stotelę. Nevalykite įrenginio ar grindų galvutės po tekančiu vandeniu arba po dušu, nes gali į vidų patekti vandens.

Pastaba

Kol LED ekrane rodoma įspėjimo piktograma „Pilnas rezervuaras“, o nešvaraus vandens rezervuaras nebuvo ištuštintas, savaiminio išsivalymo procesas negali būti pradėtas.

1. Ištuštinkite nešvaraus vandens rezervuarą ir pakartotinai jį įstatykite (žr. *Nešvaraus vandens rezervuaro ištuštinimas*).
2. Į švaraus vandens rezervuarą įpilkite 200 ml švaraus vandens be ploviklio (žr. *Švaraus vandens rezervuaro pildymas*).

Paveikslas F

3. Įdėkite įrenginį atgal į įkrovimo ir valymo stotį. (Įkrovimo ir valymo stotelė turi būti įjungta). Paspauskite abu režimo perjungimo mygtukus kartu, kad pradėtumėte savaiminio išsivalymo procesą. Savaiminis išsivalymas trunka 80 sekundžių.

Paveikslas L

4. Baigę savaiminio išsivalymo procesą, ištuštinkite ir išskalaukite nešvaraus vandens baką, o po džiiovimo vėl įstatykite nešvaraus vandens baką (žr. *Nešvaraus vandens rezervuaro ištuštinimas*).

Pastaba

Norėdami sustabdyti savaiminio išsivalymo procesą, dar kartą vienu metu paspauskite abu režimo perjungimo mygtukus arba paspauskite [J. / IŠJ. mygtuką.

Nešvaraus vandens rezervuaro valymas

DĖMESIO

Reguliariai valykite filtrus, kad išvengtumėte užsikimšimo dėl ilgalaikio naudojimo.

Siekiant geresnio valymo našumo, filtrą rekomenduojama keisti kas 2–3 mėnesius.

KÄRCHER filtrą naudokite tik tam, kad užtikrintumėte tinkamą įrenginio veikimą.

Informaciją apie nešvaraus vandens rezervuaro išėmimą ir ištuštinimą rasite (žr. *Nešvaraus vandens rezervuaro ištuštinimas*).

1. Nuimkite nešvaraus vandens rezervuaro dangtį.

Paveikslas K

- Išvalykite nešvaraus vandens rezervuarą ir dangtį vandeniu iš čiaupo ir valymo šepetėliu.
Paveikslas N
- Kaip alternatyva, nešvaraus vandens rezervuarą galima plauti indaplovėje.
- Iš nešvaraus vandens rezervuaro dangčio išimkite plokščią rievėtą filtrą ir kempininį filtrą.
- Išplaukite plokščią rievėtą filtrą ir kempininį filtrą po tekančiu vandeniu ir visiškai išdžiovinkite, tada vėl įdėkite į nešvaraus vandens rezervuarą.
Paveikslas O

Grindų antgalio valymas

DĖMESIO

Pažeidimai, atsiradę plaunant volelį skalbimo mašinoje arba naudojant drabužių džiovyklę

Mikropluošto pažeidimai

Neskalbkite volelio skalbimo mašinoje.

Nedžiovinkite volelio drabužių džiovyklėje.

Pastaba

Esant dideliam užterštumui arba įsiurbimo galvutę patekus akmenims, atplaišoms ar panašioms dalims, jas reikės išvalyti. Įrenginiui veikiant šios dalys sukels barškėjimą arba bloką.

- Paspauskite [J. / IŠJ. mygtuką. Prieš išsijungiant, įrenginys siurbia 5 sekundes, o tada visiškai išsijungia.
- Užlipkite ant grindų antgalio ir pastumkite viršutinę korpuso dalį į vertikalią padėtį.
- Paspauskite abu grindų antgalio atleidimo dangtelius kairėje ir dešinėje vieną kito link ir nuimkite grindų antgalio dangtelį.

Paveikslas P

- Pasukite valymo volelio atrakinimo rankenėlę prieš laikrodžio rodyklę ir ištraukite valymo volelį.

Paveikslas Q

- Išplaukite volelį po tekančiu vandeniu. Jei įsipainiojo plaukai ar kitos šiukšlės, pašalinkite jas naudodami valymo šepetėlį.

Paveikslas R

- Volelį padėkite ant laikiklio, kad šis išdžiūtų.

Paveikslas M

- Jei ant grindų antgalio dangtelio yra šiukšlių, nuplaukite jį po tekančiu vandeniu.

Paveikslas S

- Jei grindų antgalio viduje yra šiukšlių, išvalykite grindų antgalio vidų ir siurbimo vamzdį servetėle arba valymo šepetėliu.

Paveikslas T

- Norėdami uždėti valymo volelį, uždėkite valymo volelį ant dešiniojo ratuko ašies ir sukite šoninę rankenėlę pagal laikrodžio rodyklę, kol ji garsiai spragtelės, tada valymo volelis bus užfiksuotas.

Paveikslas U

- Spauskite grindų antgalio dangtelį žemyn, kol jis garsiai užsikisuos.

Paveikslas V

Įkrovimo ir valymo stotelės valymas

DĖMESIO

Neplaukite įkrovimo ir valymo stoties po tekančiu vandeniu.

- Jei ant įkrovimo ir valymo stoties yra nešvarumų, nuvalykite juos drėgna šluoste, vengdami įkrovimo kaiščių.

Valymo ir priežiūros priemonės

DĖMESIO

Netinkamų valymo ir priežiūros priemonių naudojimas

Naudojant netinkamus valymo ir priežiūros produktus, įrenginys gali būti sugadintas ir garantija gali būti netaikoma.

Naudokite tik KÄRCHER rekomenduojamas valymo priemones.

Atkreipkite dėmesį į teisingą dozavimą.

Pastaba

Prieikus grindų valymui naudokite KÄRCHER valymo ar priežiūros priemones.

- Dozuodami ploviklį ar priežiūros priemones, laikykitės gamintojo dozavimo kiekio rekomendacijų.
- Kad nesudarytų putos, pirmiausia į švaraus vandens rezervuarą įpilkite vandens, o tada įpilkite ploviklio arba priežiūros priemonės.
- Kad rezervuaras nebūtų perpildytas, pildami vandens būtinai palikite pakankamai vietos plovikliui arba priežiūros priemonei.

Akumulatoriaus pakeitimas

Jei akumulatorius baigė veikti, susisiekite su KÄRCHER aptarnavimo centru, kad įsigytumėte naują akumuliatorių ir pakeisite seną.

DĖMESIO

Nenuimkite aplink akumuliatorių apvyniotos apsauginės folijos.

Keisdami akumuliatorių įsitinkinkite, kad įrenginys atjungtas nuo įkrovimo ir valymo stoties bei išjungtas.

Keisdami akumulatoriaus bloką, venkite aplinkos, kur yra aukšta temperatūra ir didelė drėgmė bei nedėkite naujo akumulatoriaus su šlapiomis rankomis.

- Išimkite įrenginį iš įkrovimo ir valymo stotelės ir įsitinkinkite, kad įrenginys yra išjungtas.
- Atsuktuvu atsukite 6 akumulatoriaus bloko dangtelio varžtus.
Paveikslas W
- Išimkite akumuliatorių iš akumulatoriaus skyriaus ir atjunkite du gnybtus.
Paveikslas X
- Prijunkite du gnybtus ir įdėkite akumuliatorių į akumulatoriaus skyrių.
Paveikslas Y
- Prisukite 6 varžtus, kad pritvirtintumėte akumulatoriaus bloko dangtelį.
Paveikslas Z

Trikčių šalinimo ir registravimo vadovas

Gedimų priežastys dažnai būna paprastos ir jas galite pašalinti patys, naudodamiesi šia apžvalga. Kilus abejonėms arba čia nepaminėtiems gedimams, susisiekite su savo įgaliotu klientų aptarnavimo skyriumi.

Pastaba

Įrenginys negali toliau veikti, kol gedimas nebus pašalintas.

Triktis	Priežastis	Šalinimas
Įrenginys neveikia	Išsikrovęs akumulatorius	1. Prijunkite įkrovimo ir valymo stotelę prie maitinimo šaltinio ir vėl įdėkite įrenginį į įkrovimo ir valymo stotį.
	Nešvaraus vandens rezervuaras yra pilnas.	1. Išimkite nešvaraus vandens baką ir ištuštinkite jį (žr. <i>Nešvaraus vandens rezervuaro ištuštinimas</i>). 2. Įsitinkinkite, kad nešvaraus vandens bakas yra tinkamai sumontuotas.
Sumažėja siurbimo galia	Filtrai užblokuotas.	1. Išvalykite plokščią rievėtą filtrą ir kempininį filtrą (žr. <i>Nešvaraus vandens rezervuaro valymas</i>).
	Siurbimo vamzdis užblokuotas.	1. Išvalykite įsiurbimo angą ir įsiurbimo vamzdį grindų antgalio viduje (žr. <i>Grindų antgalio valymas</i>).
Įjungus įrenginį volelis yra sausas	Švaraus vandens rezervuaras yra tuščias arba jo nėra.	1. Papildykite švaraus vandens rezervuarą. 2. Įsitinkinkite, kad švaraus vandens rezervuaras yra tinkamai sumontuotas.
	Voleliui reikia laiko sudrėkti.	1. Palikite įrenginį veikti trumpam laikui.
	Dabartinis nustatytas režimas yra sausasis režimas. Sausuoju režimu ant volelio nepurškiamas vanduo.	1. Paspauskite režimo perjungimo mygtuką, kad pakeistumėte režimą į standartinį / galios režimą.
Vanduo bėga iš oro išleidimo angos	Prietaisas buvo paguldintas arba stipriai supurtytas.	1. Išimkite plokščią rievėtą filtrą ir kempininį filtrą ir visiškai išdžiovinkite.
	Filtrai buvo išplauti ir sumontuoti nedžiovinti.	1. Išimkite plokščią rievėtą filtrą ir kempininį filtrą ir visiškai išdžiovinkite.
Neveikia savaiminis išsivalymas	nešvaraus vandens rezervuaras yra pilnas.	1. Išimkite nešvaraus vandens baką ir ištuštinkite jį. 2. Įsitinkinkite, kad nešvaraus vandens bakas yra tinkamai sumontuotas.
	Volelis arba siurbimo vamzdis užblokuotas.	1. Nuimkite grindų antgalio dangtelį. 2. Pašalinkite plaukus arba dideles šiukšles nuo valymo volelio. 3. Nuimkite valymo volelį ir išvalykite siurbimo vamzdį (žr. <i>Grindų antgalio valymas</i>).
	Įrenginys ir įkrovimo bei valymo stotelė blogai sujungti. Arba įkrovimo ir valymo stotelė neprijungta prie maitinimo šaltinio.	1. Įsitinkinkite, kad įkrovimo ir valymo stotelė įjungta. 2. Įsitinkinkite, kad įrenginys tinkamai padėtas ant įkrovimo ir valymo stotelės. Akumulatoriaus indikatorius turi mirksėti žaliai.
	Akumulatoriaus įkrovos nepakanka savaiminiam išsivalymui.	1. Palaukite, kol įrenginys pasikraus, iki kol įkrovos lygio pakaks savaiminiam išsivalymui, ir vienu metu paspauskite du perjungimo režimų mygtukus.
Akumulatorius neįkraunamas	Įrenginys ir įkrovimo bei valymo stotelė blogai sujungti. Arba įkrovimo ir valymo stotelė neprijungta prie maitinimo šaltinio.	1. Įsitinkinkite, kad įkrovimo ir valymo stotelė įjungta. 2. Įsitinkinkite, kad įrenginys tinkamai padėtas ant įkrovimo ir valymo stotelės.
Įkrovimas per lėtas	Akumulatoriaus temperatūra per aukšta.	1. Išimkite įrenginį iš įkrovimo ir valymo stotelės. 2. Palaukite, kol akumulatorius atvės, ir tada pakartotinai kraukite.

Garantija

Kiekvienoje šalyje galioja mūsų įgaliotų pardavėjų nustatytos garantijos sąlygos. Galimus prietaiso gedimus garantijos galiojimo laikotarpiu pašalinsime nemokamai, jei tokių gedimų priežastis buvo netinkamos medžiagos ar gamybos klaidos. Dėl garantinių gedimų šalinimo kreipkitės į savo pardavėją arba artimiausią kli-

entų aptarnavimo tarnybą pateikdami pirkimą patvirtinantį kasos kvitą.

(Adresą rasite kitoje pusėje)

Daugiau informacijos apie garantiją (jei tokia yra) rasite vietinės „Kärcher“ svetainės techninio aptarnavimo srityje, skiltyje „Atsisiuntimai“.

Techniniai duomenys

		KFL 1	FCV 2	FCV 3
Elektros jungtis				
Įtampa	V	100 - 240	100 - 240	100 - 240
Fazė	~	1	1	1
Dažnis	Hz	50 - 60	50 - 60	50 - 60
Saugiklio rūšis		IPX4	IPX4	IPX4
Įrenginio apsaugos klasė		III	III	III
Įrenginio nominalioji galia	W	160	160	160
Nominali akumuliatoriaus įtampa ir talpa	V/Ah	21,6 / 2,0	21,6 / 2,0	21,6 / 2,5
Akumuliatoriaus baterijos tipas		Ličio jonų	Ličio jonų	Ličio jonų
Maksimalus veikimo laikas, kai akumuliatorius yra visiškai įkrautas	min	≤ 25	≤ 25	≤ 30
Visiškai išsikrovusios baterijos įkrovimo laikas	h	2,5	2,5	3
Įkroviklio išėjimo įtampa	V	27	27	27
Įkroviklio išėjimo srovė	A	0,8	0,8	0,8
Įrenginio galios duomenys				
Volelio apsisukimai per minutę	Sūk./min.	~ 430	~ 430	~ 430
Užpildymo kiekis				
Švaraus vandens bako talpa	ml	500	800	800
Nešvaraus vandens rezervaro talpa	ml	425	425	425
Matmenys ir svoriai				
Kabelio ilgis	m	1,5	1,5	1,5
Svoris (be priedų ir valymo skysčių)	kg	4	4	4
Ilgis	mm	351	351	351
Plotis	mm	270	270	270
Aukštis	mm	1130	1130	1130

Gamintojas pasilieka teisę atlikti techninius pakeitimus.

Spis treści

Przeznaczenie	112
Ochrona środowiska	112
Akcesoria i części zamienne	112
Zakres dostawy	112
Gwarancja	112
Wskazówki dotyczące bezpieczeństwa	113

Symbole na urządzeniu	114
Opis urządzenia	114
Montaż	115
Uruchamianie	115
Działanie	115
Czyszczenie i konserwacja	117
Podręcznik rozwiązywania problemów	118
Gwarancja	119
Dane techniczne	119

Przeznaczenie

Używaj urządzenia do czyszczenia podłóg wyłącznie do czyszczenia twardych podłóg w domu i tylko na wodoodpornych twardych podłogach oraz dywanach z niskim włosiem.

Nie należy czyścić wykładzin podłogowych wrażliwych na działanie wody, takich jak np. nieobrobione podłogi korkowe, ponieważ wilgoć może wnikać w podłogę i ją uszkodzić.

Urządzenie nadaje się do czyszczenia wykładzin podłogowych z PVC, linoleum, płytek, kamienia, parkietów olejowanych i woskowanych, laminatów oraz wszystkich wodoodpornych wykładzin podłogowych.

Ochrona środowiska



Materiały, z których wykonano opakowania, nadają się do recyklingu. Opakowania poddać utylizacji przyjaznej dla środowiska naturalnego.



Elektryczne i elektroniczne urządzenia zawierają cenne surowce wtórne, a często również takie części składowe jak baterie, akumulatory lub olej, które w razie niewłaściwej obsługi lub nieprawidłowej utylizacji mogą stanowić potencjalne zagrożenie dla zdrowia ludzkiego i środowiska naturalnego. Jednak te części składowe są niezbędne do prawidłowej pracy urządzenia. Urządzeń oznaczonych tym symbolem nie można wyrzucać do odpadów z gospodarstw domowych.

Wskazówki dotyczące składników (REACH)

Aktualne informacje dotyczące składników można znaleźć na stronie: www.kaercher.de/REACH

Akcesoria i części zamienne

Należy stosować tylko oryginalne akcesoria i części zamienne, ponieważ gwarantują one bezpieczną i bezawaryjną pracę urządzenia.

Informacje dotyczące akcesoriów i części zamiennych można znaleźć na stronie www.kaercher.com.

Zakres dostawy

Zakres dostawy urządzenia jest przedstawiony na opakowaniu. Podczas rozpakowywania urządzenia należy sprawdzić, czy w opakowaniu znajdują się wszystkie elementy. W przypadku stwierdzenia braków w akcesoriach lub szkód powstałych w transporcie należy zwrócić się do dystrybutora.

Gwarancja

W każdym kraju obowiązują warunki gwarancji określone przez dystrybutora urządzeń Kärcher. Ewentualne usterki urządzenia usuwane są w okresie gwarancji bezpłatnie, o ile spowodowane są błędem materiałowym lub produkcyjnym. W sprawach napraw gwarancyjnych prosimy kierować się z dowodem zakupu do dystrybutora lub do autoryzowanego punktu serwisowego.

(Adres znajduje się na odwrocie)

Więcej informacji na temat gwarancji (jeśli są dostępne) można znaleźć w obszarze Serwis na lokalnej stronie internetowej Kärcher w sekcji "Pliki do pobrania".

Wskazówki dotyczące bezpieczeństwa

Przed rozpoczęciem użytkowania urządzenia należy przeczytać niniejszy rozdział dotyczący bezpieczeństwa oraz niniejszą oryginalną instrukcję. Postępować zgodnie z podanymi instrukcjami. Oryginalną instrukcję przechować do późniejszego wykorzystania lub dla kolejnego właściciela.

- Należy przestrzegać wskazówek zawartych w tej instrukcji obsługi oraz obowiązujących ogólnych przepisów prawnych dotyczących bezpieczeństwa i zapobiegania wypadkom.
- Umieszczone na urządzeniu tablice ostrzegawcze i informacyjne zawierają ważne zasady dotyczące bezpiecznej eksploatacji.

Stopnie zagrożenia

⚠ NIEBEZPIECZEŃSTWO

- Wskazówka dot. bezpośredniego zagrożenia, prowadzącego do ciężkich obrażeń ciała lub do śmierci.

⚠ OSTRZEŻENIE

- Wskazówka dot. możliwie niebezpiecznej sytuacji, mogącej prowadzić do ciężkich obrażeń ciała lub śmierci.

⚠ OSTROŻNIE

- Wskazówka dot. możliwie niebezpiecznej sytuacji, która może prowadzić do lekkich zranień.

UWAGA

- Wskazówka dot. możliwie niebezpiecznej sytuacji, która może prowadzić do szkód materialnych.

Elementy elektryczne

⚠ **OSTRZEŻENIE** • Uszkodzoną stację ładująco-czyszczącą należy natychmiast wymienić na oryginalną część. • Urządzenie jest wyposażone w podzespoły elektryczne. Nie należy czyścić urządzenia ani górnej lub dolnej części głowicy czyszczącej pod bieżącą wodą ani pod prysznicem, w przeciwnym razie woda może dostać się do środka. • Urządzenie można podłączyć jedynie do przyłącza elektrycznego wykonanego przez elektryka zgodnie z normą IEC 603641.

⚠ **OSTROŻNIE** • Prace naprawcze można zlecać tylko autoryzowanemu serwisowi. • Przed każdym uruchomieniem sprawdzić stan techniczny urządzenia i akcesoriów, a zwłaszcza elektryczny przewód zasilający i przedłużacz. W przypadku uszkodzenia wyciągnąć wtyczkę z gniazdka i nie używać urządzenia.

Instrukcja bezpieczeństwa dotycząca stacji ładująco-czyszczącej

⚠ **NIEBEZPIECZEŃSTWO** • Urządzenie podłączać jedynie do prądu zmiennego. Napięcie podane na tabliczce znamionowej musi się zgadzać z napięciem sieciowym. • Ze względów bezpieczeństwa zaleca się eksploatować urządzenie tylko z użyciem wyłącznika różnicowo-prądowego (maks. 30 mA). • Nigdy nie dotykać wtyczki sieciowej ani gniazdka wilgotnymi rękoma. • Nie wolno uszkodzić przewodu zasilającego poprzez przejeżdżanie po nim, miażdżenie go lub ciągnięcie po ostrych krawędziach.

⚠ **OSTRZEŻENIE** • Urządzenie można podłączyć jedynie do przyłącza elektrycznego wykonanego przez elektryka zgodnie z normą IEC 603641.

• Sprawdź, czy napięcie sieciowe odpowiada napięciu podanemu na tabliczce znamionowej stacji ładująco-czyszczącej. • Urządzenie zawiera podzespoły elektryczne, dlatego nie wolno czyścić go pod wodą bieżącą. • Niebezpieczeństwo zwarcia. Trzymać przedmioty przewodzące prąd (np. śrubokręty lub podobne) z dala od styków do ładowania. • Ryzyko zwarcia. Styki ładowania stacji ładująco-czyszczącej należy czyścić wyłącznie na sucho. • Urządzenie należy ładować wyłącznie za pomocą dołączonej oryginalnej stacji ładująco-czyszczącej lub stacji ładująco-czyszczącej zatwierdzonej przez firmę KÄRCHER.

• Niebezpieczeństwo wybuchu. Nie ładować akumulatorów jednorazowego użytku. • Przed każdym użyciem należy sprawdzić, czy kabel sieciowy nie jest uszkodzony. Nie używaj uszkodzonego kabla sieciowego. Odpowiednią część zamienną można nabyć w firmie KÄRCHER lub u jednego z naszych partnerów serwisowych.

UWAGA • Używaj stacji ładująco-czyszczącej wyłącznie wewnątrz pomieszczeń. • Nie należy umieszczać stacji ładująco-czyszczącej w pobliżu źródeł ciepła, np. grzejników. • Przechowuj stację ładująco-czyszczącą wyłącznie w chłodnym, suchym pomieszczeniu. • Ładuj urządzenie przynajmniej raz w miesiącu, aby uniknąć głębokiego rozładowania akumulatora. • Przed przystąpieniem do prac pielęgnacyjnych i konserwacyjnych należy wyłączyć stację ładująco-czyszczącą.

Akumulator

⚠ **NIEBEZPIECZEŃSTWO** • Nie poddawaj akumulatora silnemu promieniowaniu słonecznemu ani działaniu ciepła i ognia.

⚠ **OSTRZEŻENIE** • Urządzenie należy ładować wyłącznie za pomocą dołączonej oryginalnej stacji lub stacji ładująco-czyszczącej zatwierdzonej przez firmę KÄRCHER.

Korzystaj z następującej stacji:

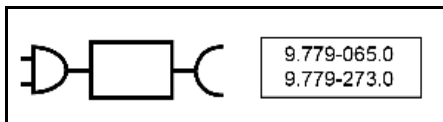

⚠ **OSTRZEŻENIE** • Niebezpieczeństwo zwarcia. Nie otwieraj akumulatora. Dodatkowo mogą wydostawać się drażniące opary lub płyny żrące. • Urządzenie należy ładować wyłącznie w temperaturze otoczenia od 10°C do 40°C.

UWAGA • Niebezpieczeństwo zwarcia. Chronić styki akumulatora i urządzenia przed kontaktem z metalowymi częściami. • W urządzeniu znajdują się akumulatory, które może wymienić tylko specjalista.

Bezpieczna obsługa

⚠ **NIEBEZPIECZEŃSTWO** • Niebezpieczeństwo uduszenia. Opakowania foliowe należy przechowywać z dala od dzieci.



⚠ **OSTRZEŻENIE** • Urządzenie należy użytkować wyłącznie zgodnie z przeznaczeniem. Podczas eksploatacji urządzenia uwzględniać miejscowe warunki i zwrócić uwagę na inne osoby, zwłaszcza dzieci.

• W obszarach niebezpiecznych (np. na stacjach benzynowych) należy przestrzegać właściwych przepisów bezpieczeństwa. Urządzenia nie użytkować nigdy w pomieszczeniach zagrożonych wybuchem. • Dzieci oraz osoby, które nie zapoznały się z niniejszą instrukcją, nie mogą użytkować tego urządzenia. Lokalne przepisy mogą ograniczyć dopuszczalny wiek użytkownika. • Niniejsze urządzenie nie jest przewidziane do użytkowania przez dzieci lub osoby o ograniczonych możliwościach fizycznych, sensorycznych lub mentalnych albo takie, które nie zapoznały się z niniejszymi instrukcjami. • Urządzenie może być obsługiwane przez osoby o ograniczonych możliwościach fizycznych, sensorycznych lub mentalnych albo takie, którym brakuje doświadczenia i wiedzy na temat jego używania, tylko jeżeli są one odpowiednio nadzorowane lub otrzymały wskazówki na temat bezpiecznego użytkowania urządzenia od osoby odpowiedzialnej za ich bezpieczeństwo i zrozumiały wynikające z tego zagrożenia. • Dzieci nie mogą bawić się urządzeniem. • Należy pilnować dzieci, aby upewnić się, iż nie bawią się one urządzeniem. • Urządzenie należy trzymać w miejscu niedostępnym dla dzieci, jeśli jest podłączone do prądu lub nie ostygło. • Dzieci mogą przeprowadzać czyszczenie i konserwację tylko pod nadzorem osoby dorosłej. • Chronić przewód łączący przed wysoką temperaturą, ostrymi krawędziami, olejem i ruchomymi częściami urządzenia. • Trzymaj wszystkie części ciała (np. palce, włosy) z dala od obracającej się rolki czyszczącej. • Ryzyko obrażeń przez ostro zakończony przedmiot (np. odłamek). Chronić ręce podczas czyszczenia glisty podłogowej.

⚠ OSTROŻNIE • Nie używać urządzenia, jeżeli przedtem spadło, zostało uszkodzone lub jest nieszczelne. • Obsługiwać lub przechowywać urządzenie tylko zgodnie z opisem lub rysunkiem. • Wypadki i uszkodzenia spowodowane przewróceniem się urządzenia. Przed wykonaniem jakiegokolwiek czynności za pomocą urządzenia lub przy nim należy zapewnić jego stateczność. • Działającego urządzenia nigdy nie pozostawiać bez nadzoru.

UWAGA • Uszkodzenie urządzenia. Nigdy nie wlewać do zbiornika wody rozpuszczalników, cieczy zawierających rozpuszczalniki ani stężonych kwasów (np. środków czyszczących, benzyny, rozpuszczalników do farb i acetonu). • Włączać urządzenie tylko wtedy, gdy założony jest zbiornik czystej wody i zbiornik brudnej wody. • Nie zbierać urządzeniem żadnych ostrych ani dużych przedmiotów, np. stłuczek, kamyków lub części zabawek. • Do zbiornika czystej wody nie wlewać kwasu octowego, odkamieniacza, olejków eterycznych ani podobnych substancji. Zwracać również uwagę, aby nie zbierać tych substancji urządzeniem. • Używać urządzenia tylko na twardych podłogach z wodoodporną powłoką, np. na lakierowanym parkiecie, emaliowanych płytkach lub linoleum. • Nie przesuwac urządzenia po kratkach podłogowych grzejników konwektorowych. Urządzenie nie może wchłonać wydostającej się wody, gdy jest przesuwane po kratce. • Przy dłuższych przerwach w pracy i po użyciu wyłączyć urządzenie za pomocą wyłącznika głównego / wyłącznika urządzenia oraz wyciągnąć wtyczkę sieciową ładowarki. • Nie używać urządzenia przy temperaturach poniżej 0°C. • Chronić urządzenie przed deszczem. Nie przechowywać urządzenia na zewnątrz. • W celu naładowania akumulatora należy ładować urządzenie wyłącznie za pomocą stacji ładującej 9.779-065.0 / 9.779-273.0.

Symbole na urządzeniu

	Ostrzeżenie, aby nie kłaść urządzenia płasko, znajduje się z tyłu urządzenia.
	Ostrzeżenie, aby nie płucać dyszy podłogowej pod bieżącą wodą, znajduje się na jej górze.
	Ostrzeżenie, aby nie płucać stacji ładująco-czyszczącej pod bieżącą wodą, znajduje się na górze stacji ładująco-czyszczącej.

Opis urządzenia

Ilustracje znajdziesz na stronie z grafikami.

Rysunek A

- ① Wyświetlacz LED
- ② Włącznik
- ③ Przyciski wyboru trybu
- ④ Rączka
- ⑤ Rurka uchwytywa
- ⑥ Zbiornik wody czystej
- ⑦ Pokrywa wyjmowanego akumulatora
- ⑧ Filtr plisowany płaski
- ⑨ Filtr gąbkowy
- ⑩ Pokrywa zbiornika na wodę brudną
- ⑪ Przycisk zwalnający zbiornik na wodę brudną
- ⑫ Uchwyt zbiornika wody brudnej
- ⑬ Zbiornik wody brudnej
- ⑭ Przycisk zwalnający osłonę dyszy podłogowej
- ⑮ Osłona dyszy podłogowej
- ⑯ Rolka czyszcząca
- ⑰ Przechowywanie rolki czyszczącej
- ⑱ Stacja ładująco-czyszcząca
- ⑲ Przechowywanie szczotki do czyszczenia
- ⑳ Szczotka do czyszczenia
- ㉑ * Detergent RM 536 (30 ml)
- ㉒ * Detergent RM 538N (500 ml)
- ㉓ * Detergent RM 536 (500 ml)
- ㉔ * Detergent RM 537 (500 ml)
- ㉕ * Rolka specjalna, np. rolka do kamienia

* opcjonalne

Montaż

Aplikacja KÄRCHER Home & Garden

Dzięki aplikacji KÄRCHER Home & Garden możesz korzystać z następujących zalet podczas użytkowania swojego urządzenia:

- Porady dotyczące aplikacji i wiedza ekspertów
- Informacje o produkcie, przegląd akcesoriów i instrukcje obsługi
- Kontakt z działem wsparcia i serwisu
- Sklep internetowy - ekskluzywne oferty i wiele więcej

Zeskanuj kod na opakowaniu lub pobierz aplikację KÄRCHER Home & Garden ze sklepu z aplikacjami i wygodnie zarejestruj swój produkt.

Montaż urządzenia

- 1 Połącz ze sobą uchwyt, rurkę uchwyty i jednostkę podstawową, aż do słyszalnego zatrzaśnięcia.

Wskazówka

W przypadku konieczności zwrotu produktu prosimy o zdemontowanie uchwytu. Naciśnij sprężynę za pomocą narzędzia (np. śrubokręta), aby zwolnić uchwyt, a następnie unieś i wyjmij odłączony uchwyt z urządzenia.

Rysunek B

Uruchamianie

Proces ładowania

1. Podłącz kabel ładujący stacji ładująco-czyszczącej do gniazdka.
2. Umieść urządzenie w stacji ładująco-czyszczącej. Wyświetlacz LED pokazuje aktualny stan naładowania akumulatora.

Rysunek C

Akumulator urządzenia FCV 3 jest w pełni naładowany po 3 godzinach. Akumulator urządzenia KFL 1 oraz FCV 2 jest w pełni naładowany po 2,5 godziny.

Napełnianie zbiornika wody czystej

1. Wyjmij zbiornik na wodę czystej z urządzenia, obracając go w lewo.

Rysunek D

2. Odkręć korek wlewu.

Rysunek F

3. Napełnij zbiornik wody czystej zimną lub letnią wodą z kranu.
4. Dodaj detergent Kärcher do zbiornika na wodę czystą.

UWAGA

Nadmierna lub niedostateczna dawka detergentu lub środka pielęgnacyjnego może skutkować słabymi efektami czyszczenia.

Postępuj zgodnie z zaleceniami dotyczącymi dawkowania detergentu lub środka pielęgnacyjnego.

5. Zamknij korek wlewu.
6. Obróć zbiornik na wodę czystą w prawo do urządzenia. Zbiornik na wodę czystą musi być mocno osadzony w urządzeniu.

Rysunek D

Działanie

Informacje ogólne dotyczące działania

UWAGA

Wilgoć

Uszkodzenie wrażliwych podłóg

Przed użyciem urządzenia należy sprawdzić podłogę pod kątem wodoodporności w miejscu nierzucającym się w oczy.

Nie czyścić podłóg z materiałów wrażliwych na działanie wody, np. niepowlekanych podłóg korkowych, ponieważ wilgoć może przeniknąć do podłogi i uszkodzić ją.

UWAGA

Przed rozpoczęciem pracy należy usunąć z podłogi wszelkie przedmioty, takie jak odłamki, kamyki, śruby i części zabawek.

Wskazówka

- Aby uniknąć zarysowań, przed użyciem należy sprawdzić urządzenie na delikatnych powierzchniach, np. na drewnie lub posadzce kamiennej, w niewidocznym miejscu.
- Nie zatrzymywać się w jednym miejscu, ale pozostawać w ruchu.
- Przestrzegać wskazówek od producenta pokrycia podłogi.

Wskazówka



Przesuwać się do tyłu w kierunku drzwi, aby na świeżo przetrtej podłodze nie powstały ślady stóp.

- Trzymaj urządzenie za uchwyt pod kątem ok. 60 stopni.
- Wyczyść podłogę przesuwając urządzenie tam i z powrotem z prędkością podobną do tej, z jaką odkurzasz.
- Jeśli podłoga jest wyjątkowo brudna, należy urządzenie powoli przesunąć po podłodze.

Wyświetlacz LED na urządzeniu pokazuje informacje o trybach czyszczenia, stanie pracy i komunikaty o błędach.

Rysunek E

Wskaźnik	Ikona	Wyjaśnienie
Akumulator		Miga na zielono: Ładowania w toku Zielony: 100%- 30% Pomarańczowy: 30%- 10% Miga na czerwono: 10%- 0%
Tryby czyszczenia		Tryb suszenia: Nadaje się do odkurzania dużych ilości wody lub do stosowania na dywanach.
		Tryb standardowy: Efektywne czyszczenie podłogi dzięki maksymalnemu przepływowi wody i mocy ssania.
		Power mode (Tryb maks. siły) (dostępny w FCV 3): Efektywne czyszczenie podłogi dzięki maksymalnemu przepływowi wody i mocy ssania.
		Trzy tryby oświetlenia przelazają się cyklicznie, wskazując, że samoczyszczenie jest w toku. Aby uruchomić samoczyszczenie, należy nacisnąć jednocześnie dwa przyciski przelazające tryby.

Wskaźnik	Ikona	Wyjaśnienie
Ostrzeżenia i błędy		Full tank (Pełny zbiornik): Zbiornik na wodę brudną jest pełny. Opróżnij zbiornik na wodę brudną lub zamontuj go ponownie (patrz <i>Opróżnianie zbiornika na wodę brudną</i>).
		Blockage error (Błąd blokady): Rolka czyszcząca jest zablokowana. Postaw urządzenie w pozycji pionowej i wyczyść zanieczyszczenia na rolce czyszczącej (patrz <i>Czyszczenie dyszy podłogowej</i>).

Rozpoczęcie działania

UWAGA

Ryzyko uszkodzenia na skutek niekontrolowanego ruchu

Rolka czyszcząca zaczyna się obracać natychmiast po rozpoczęciu czyszczenia.

Mocno przytrzymaj uchwyt, aby zapobiec samoczynnemu odsunięciu się urządzenia.

1. Stań na śladzie na dyszy podłogowej i pociągnij górną część korpusu do siebie. Naciśnij włącznik.

Rysunek G

2. Poruszaj urządzeniem w przód i w tył, aż rolka będzie wystarczająco zwilżona.

Ustawianie trybów czyszczenia

Po włączeniu urządzenia domyślnie przełącza się na tryb standardowy (standard mode). Zmiana trybu czyszczenia odbywa się poprzez naciśnięcie przycisków przełączających tryby.

Wskazówki

Tryb suchy („Dry”) przeznaczony jest do odkurzania płyń i można go stosować na twardych podłogach, dywanach i wykładzinach (o krótkim włosiu) bez wydzielania wody. Nie da się go porównać do prawdziwego urządzenia odkurzającego.

Czas pracy akumulatora

Czas pracy akumulatora jest wyświetlany na wyświetlaczu w postaci ikony akumulatora. Ikona akumulatora zmienia się w zależności od procentowego poziomu jego naładowania.

- Ikona akumulatora zielona: 100%-30%
- Ikona akumulatora pomarańczowa: 30%-10%
- Ikona akumulatora miga na czerwono: 10%-0%

Przed pełnym rozładowaniem akumulatora urządzenie będzie odkurzać przez 5 sekund, a następnie wyłączy się całkowicie.

Opróżnianie zbiornika na wodę brudną

Jeżeli zbiornik na wodę brudną jest pełny, na wyświetlaczu LED pojawia się komunikat ostrzegawczy „Full tank” (Pełny zbiornik).

1. Naciśnij włącznik.
2. Przydepnij dyszę podłogową i unieś górną część korpusu do pozycji pionowej.

Rysunek I

3. Wyjmij zbiornik na wodę brudną, trzymając za uchwyt zbiornika i naciskając przycisk zwalnający.

Rysunek J

4. Przytrzymaj zbiornik jedną ręką, a drugą zdejmij górną pokrywę. Opróżnij zbiornik na wodę brudną i wypłucz go.
- Rysunek K**
5. Wsuń zbiornik na wodę do urządzenia, aż do kliknięcia. Zbiornik na wodę brudną musi być mocno osadzony w urządzeniu.

Uzupełnianie płynu czyszczącego

Jeśli zbiornik na wodę czystą jest pusty, należy go dopełnić (patrz *Napełnianie zbiornika wody czystej*).

Przerywanie i kończenie pracy

UWAGA

Szkody materialne spowodowane przez wilgoć

Walek odprowadzający wilgoć może uszkodzić delikatne podłogi.

W przypadku dłuższych przerw należy odstawić urządzenie na stację postojową, aby uniknąć uszkodzenia delikatnych podłóg przez walek nawilżający.

1. Naciśnij włącznik. Przed wyłączeniem urządzenie odkurza przez 5 sekund, a następnie wyłącza się całkowicie.
2. Przydepnij dyszę podłogową i unieś górną część korpusu do pozycji pionowej.

Rysunek I

3. Umieść urządzenie w stacji ładująco-czyszczącej.

Rysunek C

4. Oczyszcz urządzenie (patrz *Czyszczenie i konserwacja*).

UWAGA

Uporczywe zabrudzenia

Uporczywe zabrudzenia mogą trwale uszkodzić urządzenie.

Zaleca się całkowite wyczyszczenie urządzenia po każdym użyciu.

Przechowywanie urządzenia

UWAGA

Powstawanie nieprzyjemnych zapachów z powodu pozostawienia płynów w urządzeniu

Jeśli podczas przechowywania urządzenie będzie zawierało płyny lub wilgotny brud, mogą pojawić się nieprzyjemne zapachy.

Przed odłożeniem urządzenia do przechowywania należy całkowicie opróżnić zbiornik na wodę czystą i zbiornik na wodę brudną.

Za pomocą szczotki czyszczącej usuń włosy i cząsteczki brudu z kanału ssącego oraz wnętrza dyszy podłogowej (patrz *Czyszczenie dyszy podłogowej*).

Pozostaw oczyszczoną rolkę do wyschnięcia na powietrzu, np. na urządzeniu zamontowanym na stacji postojowej. Nie należy suszyć mokrej rolki w zamkniętej szafce.

1. Przenieś urządzenie do suchego pomieszczenia.
2. Umieść urządzenie w stacji ładująco-czyszczącej do naładowania.

Rysunek C

3. Wyczyszczoną rolkę odłóż na uchwyt do przechowywania, aby wyschła.

Rysunek M

UWAGA

Po zakończeniu pracy należy umieścić urządzenie w stacji czyszczącej i rozpocząć proces samoczyszczenia. Czyść głowicę podłogową w stacji czyszczącej wyłącznie za pomocą automatycznego procesu samoczyszczenia, nie wlewając dodatkowo wody do stacji. Nie czyść urządzenia ani głowicy podłogowej pod bieżącą wodą lub pod prysznicem, w przeciwnym razie może dostać się do środka woda.

Wskazówka

Dopóki na wyświetlaczu LED wyświetla się ikona ostrzegawcza „Full tank” (Pełny zbiornik) i zbiornik na wodę brudną nie zostanie opróżniony, nie można rozpocząć procesu samoczyszczenia.

1. Opróżnij zbiornik na wodę brudną, a następnie zamontuj go z powrotem (patrz *Opróżnianie zbiornika na wodę brudną*).
2. Napełnij zbiornik na wodę czystą 200 ml czystej wody bez detergentu (patrz *Napełnianie zbiornika wody czystej*).

Rysunek F

3. Umieść urządzenie z powrotem w stacji ładująco-czyszczącej. (Stacja ładująco-czyszcząca musi być włączona).

Aby rozpocząć proces samoczyszczenia, naciśnij jednocześnie oba przyciski przełączające tryb. Samoczyszczenie trwa 80 sekund.

Rysunek L

4. Po zakończeniu procesu samoczyszczenia opróżnij i wypłucz zbiornik na wodę brudną, a następnie zamontuj go z powrotem (patrz *Opróżnianie zbiornika na wodę brudną*).

Wskazówka

Aby zatrzymać proces samoczyszczenia, naciśnij ponownie oba przyciski przełączające tryb jednocześnie lub naciśnij włącznik.

Czyszczenie zbiornika na wodę brudną

UWAGA

Regularnie czyść filtry, aby zapobiec ich zatkaniu na skutek długotrwałego użytkowania.

Aby uzyskać lepszą wydajność czyszczenia, zaleca się wymianę filtra co 2–3 miesiące.

Aby zapewnić właściwe dopasowanie filtra i zbiornika na wodę brudną oraz zagwarantować wydajność urządzenia, należy stosować wyłącznie filtry marki KÄRCHER.

Informacje na temat wyjmowania i opróżniania zbiornika na wodę brudną (patrz *Opróżnianie zbiornika na wodę brudną*).

1. Zdejmij pokrywę ze zbiornika wody brudnej.

Rysunek K

2. Wyczyść zbiornik na wodę brudną oraz pokrywę pod bieżącą wodą i za pomocą szczotki do czyszczenia.

Rysunek N

3. Alternatywnie zbiornik na wodę brudną można umyć w zmywarce.
4. Wyjmij płaski filtr plisowany i filtr gąbkowy z pokrywy zbiornika na wodę brudną.
5. Wyczyść płaski filtr plisowany i filtr gąbkowy pod bieżącą wodą, dokładnie je wysusz, a następnie zamontuj je ponownie w zbiorniku na wodę brudną.

Rysunek O

UWAGA

Uszkodzenie spowodowane czyszczeniem rolki w prasce lub suszarce do ubrań

Uszkodzenie mikrowłókien

Nie prac filtra rolki w prasce.

Nie suszyć rolki w suszarce do ubrań.

Wskazówka

W przypadku silnego zanieczyszczenia lub dostania się do głowicy ssącej kamieni lub drzazg, konieczne będzie jej wyczyszczenie. Podczas pracy urządzenia części te będą wydawać odgłosy grzechotania lub będą się blokować.

1. Naciśnij włącznik.
Przed wyłączeniem urządzenie odkurza przez 5 sekund, a następnie wyłącza się całkowicie.
2. Przydepnij dyszę podłogową i unieś górną część korpusu do pozycji pionowej.
3. Naciśnij na siebie obie osłony zwalnające dysze podłogowe po lewej i prawej stronie, a następnie zdejmij osłonę dyszy podłogowej.

Rysunek P

4. Obróć pokrętko odblokowujące rolkę czyszczącą w lewo i wyciągnij rolkę czyszczącą.

Rysunek Q

5. Wyczyść rolkę czyszczącą pod bieżącą wodą. Jeśli w urządzeniu znajdują się włosy lub inne zanieczyszczenia, należy je usunąć za pomocą szczoteczki czyszczącej.

Rysunek R

6. Wyczyszczoną rolkę odłóż na uchwyt do przechowywania w stacji postojowej do wyschnięcia.

Rysunek M

7. Jeśli na pokrywie dyszy podłogowej znajdują się zanieczyszczenia, należy ją opłukać pod bieżącą wodą.

Rysunek S

8. Jeśli wewnątrz dyszy podłogowej zgromadziły się zanieczyszczenia, wyczyść wnętrze dyszy podłogowej oraz rurę ssącą przy użyciu chusteczki lub szczotki czyszczącej.

Rysunek T

9. Aby zamontować rolkę czyszczącą, należy umieścić rolkę czyszczącą na prawej osi koła i obrócić pokrętko boczne, aż do kliknięcia. Następnie rolka czyszcząca zostanie zablokowana.

Rysunek U

10. Dociśnij osłonę dyszy podłogowej, aż usłyszysz kliknięcie.

Rysunek V

Czyszczenie stacji ładująco-czyszczącej

UWAGA

Nie płucz stacji ładująco-czyszczącej pod bieżącą wodą.

1. Jeśli na stacji ładująco-czyszczącej znajdują się zanieczyszczenia, wytrzyj ją wilgotną szmatką, unikając kontaktu z bolcami ładującymi.

Środki czyszczące i pielęgnacyjne

UWAGA

Stosowanie nieodpowiednich środków czyszczących i pielęgnujących

Stosowanie nieodpowiednich środków czyszczących i pielęgnujących może uszkodzić urządzenie i doprowadzić do wyłączenia świadczeń gwarancyjnych. Stosować tylko środki czyszczące KÄRCHER.

Zwróć uwagę na prawidłowe dozowanie.

Wskazówka

W razie potrzeby do czyszczenia podłóg używać środków czyszczących lub pielęgnujących KÄRCHER.

- Dozując detergent lub środek pielęgnacyjny należy przestrzegać zaleceń producenta dotyczących dozowania.
- Aby zapobiec powstawaniu piany, najpierw napełnij zbiornik czystą wodą, a następnie dodaj detergent lub środek pielęgnacyjny.
- Aby zapobiec przepelnieniu zbiornika, podczas napełniania go wodą należy pamiętać o pozostawieniu odpowiedniej ilości miejsca na detergent lub środek pielęgnacyjny.

Wymiana akumulatora

Jeśli akumulator jest uszkodzony, należy skontaktować się z serwisem firmy KÄRCHER w celu zakupu nowego akumulatora i wymiany starego.

UWAGA

Nie usuwaj folii ochronnej owiniętej wokół akumulatora. Podczas wymiany akumulatora należy upewnić się, że urządzenie jest odłączone od stacji ładująco-czyszczącej i wyłączone.

Podczas wymiany akumulatora należy unikać środowiska o wysokiej temperaturze i dużej wilgotności. Nie na-

leży też instalować nowego akumulatora mokrymi rękami.

1. Odłącz urządzenie od stacji ładująco-czyszczącej i upewnij się, że jest wyłączone.
2. Za pomocą śrubokręta odkręć 6 śrubek na pokrywie akumulatora.
- Rysunek W**
3. Wyjmij akumulator z komory akumulatora i odłącz oba zaciski.
- Rysunek X**
4. Podłącz oba zaciski i umieść akumulator w komorze akumulatora.
- Rysunek Y**
5. Przykręć 6 śrub, aby zamocować pokrywę akumulatora.
- Rysunek Z**

Podręcznik rozwiązywania problemów

Awaryje mają często proste przyczyny, którym można zaradzić samodzielnie, korzystając z poniższego omówienia. W razie wątpliwości lub w przypadku awarii niewymienionych tutaj, prosimy o kontakt z autoryzowanym Działem Obsługi Klienta.

Wskazówka

Urządzenie nie może pracować dalej, dopóki usterka nie zostanie usunięta.

Błąd	Przyczyna	Sposób usunięcia
Urządzenie nie działa	Akumulator jest rozładowany.	1. Podłącz stację ładująco-czyszczą do zasilania i odłóż urządzenie z powrotem do stacji ładująco-czyszczącej.
	Zbiornik na wodę brudną jest pełny.	1. Wyjmij zbiornik na wodę brudną i opróżnij go (patrz <i>Opróżnianie zbiornika na wodę brudną</i>). 2. Sprawdź, czy zbiornik na wodę brudną zamontowano prawidłowo.
Siła ssania maleje	Filtr jest zatkany.	1. Wyczyść płaski filtr plisowany i filtr gąbkowy (patrz <i>Czyszczenie zbiornika na wodę brudną</i>).
	Rura ssąca jest zatkana.	1. Wyczyść wlot ssący i rurę ssącą wewnątrz dyszy podłogowej (patrz <i>Czyszczenie dyszy podłogowej</i>).
Rolka pozostaje sucha po włączeniu urządzenia	Zbiornik na wodę czystą jest pusty lub go brakuje.	1. Napełnij zbiornik wody czystej. 2. Sprawdź, czy zbiornik na wodę czystą zamontowano prawidłowo.
	Rolka potrzebuje czasu, aby się zwilżyć.	1. Pozostaw urządzenie włączone jeszcze przez jakiś czas.
	Obecnie używany jest tryb suchy („Dry”). W trybie suchym na rolkę nie jest rozpylana woda.	1. Naciśnij przycisk przełącznika trybu, aby zmienić tryb na standard/ Power.
Z wylotu powietrza leci woda	Urządzenie zostało położone lub mocno potrząśnięte.	1. Wyjmij płaski filtr plisowany oraz filtr gąbkowy i dokładnie je wysusz.
	Filtry umyto i zamontowano bez wysuszenia.	1. Wyjmij płaski filtr plisowany oraz filtr gąbkowy i dokładnie je wysusz.

Błąd	Przyczyna	Sposób usunięcia
Samoczyszczenie nie działa	Zbiornik na wodę brudną jest pełny.	1. Wyjmij zbiornik na wodę brudną i opróżnij go. 2. Sprawdź, czy zbiornik na wodę brudną zamontowano prawidłowo.
	Rolka lub rura ssąca są zablokowane.	1. Zdejmij osłonę dyszy podłogowej. 2. Usuń włosy i duże i/lub niewymiarowe przedmioty z rolki czyszczącej. 3. Wyjmij rolkę czyszczącą i wyczyść rurę ssącą (patrz <i>Czyszczenie dyszy podłogowej</i>).
	Urządzenie oraz stacja ładująco-czyszcząca mają złe połączenie. Albo stacja ładująco-czyszcząca nie jest podłączona do zasilania.	1. Upewnij się, że stacja ładująco-czyszcząca jest włączona. 2. Upewnij się, że urządzenie zostało prawidłowo wstawione do stacji ładująco-czyszczącej. Wyświetlacz akumulatora musi mrugać na zielono.
	Poziom naładowania akumulatora nie jest wystarczający do przeprowadzenia samoczyszczenia.	1. Poczekaj, aż urządzenie naładuje się do poziomu umożliwiającego samoczyszczenie, a następnie naciśnij jednocześnie dwa przyciski przełączające tryb pracy.
Akumulator nie ładuje się	Urządzenie oraz stacja ładująco-czyszcząca mają złe połączenie. Albo stacja ładująco-czyszcząca nie jest podłączona do zasilania.	1. Upewnij się, że stacja ładująco-czyszcząca jest włączona. 2. Upewnij się, że urządzenie zostało prawidłowo wstawione do stacji ładująco-czyszczącej.
Ładowanie jest zbyt wolne	Zbyt wysoka temperatura akumulatora.	1. Wyjmij urządzenie ze stacji ładująco-czyszczącej. 2. Poczekaj, aż akumulator ostygnie i naładuj go ponownie.

Gwarancja

W każdym kraju obowiązują warunki gwarancji określone przez dystrybutora urządzeń Kärcher. Ewentualne usterki urządzenia usuwane są w okresie gwarancji bezpłatnie, o ile spowodowane są błędem materiałowym lub produkcyjnym. W sprawach napraw gwarancyjnych prosimy kierować się z dowodem zakupu do dystrybutora lub do autoryzowanego punktu serwisowego.

(Adres znajduje się na odwrocie)

Więcej informacji na temat gwarancji (jeśli są dostępne) można znaleźć w obszarze Serwis na lokalnej stronie internetowej Kärcher w sekcji "Pliki do pobrania".

Dane techniczne

		KFL 1	FCV 2	FCV 3
Przyłącze elektryczne				
Napięcie	V	100 - 240	100 - 240	100 - 240
Faza	~	1	1	1
Częstotliwość	Hz	50 - 60	50 - 60	50 - 60
Stopień ochrony		IPX4	IPX4	IPX4
Klasa ochrony urządzenia		III	III	III
Moc znamionowa urządzenia	W	160	160	160
Napięcie znamionowe i pojemność akumulatora	V/Ah	21,6 / 2,0	21,6 / 2,0	21,6 / 2,5

		KFL 1	FCV 2	FCV 3
Typ akumulatora		Li-ion	Li-ion	Li-ion
Maksymalny czas pracy przy pełnym naładowaniu akumulatora	min	≤ 25	≤ 25	≤ 30
Czas ładowania wyładowanego akumulatora	h	2,5	2,5	3
Napięcie wyjściowe ładowarki	V	27	27	27
Prąd wyjściowy ładowarki	A	0,8	0,8	0,8
Wydajność urządzenia				
Obroty rolki na minutę	obr./min	~ 430	~ 430	~ 430
Ilość napełnienia				
Pojemność zbiornika czystej wody	ml	500	800	800
Pojemność zbiornika na wodę brudną	ml	425	425	425
Wymiary i masa				
Długość kabla	m	1,5	1,5	1,5

	KFL 1	FCV 2	FCV 3
Ciężar (bez akcesoriów i cieczy używanych do czyszczenia)	kg 4	4	4
Długość	mm 351	351	351
Szerokość	mm 270	270	270
Wysokość	mm 1130	1130	1130

Zmiany techniczne zastrzeżone.

Tartalom

Rendeltetésszerű használat	120
Környezetvédelem	120
Tartozékok és pótalkatrészek	120
Szállított tartozékok	120
Garancia	120
Biztonsági tanácsok	120
Szimbólumok a készüléken	122
A készülék leírása	122
Szerelés	122
Üzembe helyezés	122
Üzemeltetés	122
Ápolás és karbantartás	124
Hibaelhárítási útmutató	125
Garancia	126
Műszaki adatok	126

Rendeltetészerű használat

A padló tisztítót kizárólag háztartási célokra használja kemény, vízálló padlók és rövidbolyhos szőnyegek tisztására.

Ne tisztítson vízre érzékeny padlóburkolatokat, például kezeletlen parafa padlót, mivel a padlóba behatoló nedvesség károsíthatja a padlót.

A készülék alkalmas PVC, linóleum, csempé, kő, olajozott és viaszos parketta, laminált padló és minden vízálló padlóburkolat tisztítására.

Környezetvédelem



A csomagolóanyag újrahasznosítható. Kérjük, környezetbarát módon semmisítse meg a csomagolást.



Az elektromos és elektronikus készülékek értékes újrahasznosítható anyagokat és gyakran olyan alkatrészeket tartalmaznak, mint az elemek, akkumulátorok vagy olaj, amelyek helytelen kezelés vagy ártalmatlanítás esetén veszélyeztethetik az egészséget és a környezetet. Ezek az alkotóelemek azonban a készülék rendeltetészerű üzemeléséhez szükségesek. Az ezzel a szimbólummal jelölt készülékeket nem szabad a háztartási hulladékkal együtt megsemmisíteni.

Összetevőkre vonatkozó utasítások (REACH)

A összetevőkre vonatkozó aktuális információkat itt találja: www.kaercher.de/REACH

Tartozékok és pótalkatrészek

Csak eredeti tartozékokat és eredeti pótalkatrészt alkalmazzon; ezek garantálják a készülék biztonságos és zavarmentes üzemelését.

A tartozékokra és pótalkatrészekre vonatkozóan információkat itt találja: www.kaercher.com.

Szállított tartozékok

A készülékkel szállított tartozékok fel vannak tüntetve a csomagoláson. Kicsomagolásnál ellenőrizze, hogy megvan-e minden tartozék. Hiányzó tartozékok vagy szállítási sérülések esetén kérjük, értesítse a kereskedőt.

Garancia

Minden országban az illetékes értékesítőnk által biztosított garanciális feltételek érvényesek. Amennyiben a garanciaidőn belül a készüléknek hibák merülnek fel, azokat díjmentesen orvosoljuk, ha az adott hibák anyag-, illetve gyártási hibák. Garanciális esetben kérjük, a számlával együtt forduljon forgalmazójához vagy a legközelebbi, arra jogosult ügyfélszolgálati irodához. (A cím a hátoldalon található)

A garanciával kapcsolatos további információk (amennyiben elérhetőek) megtekinthetők a Mátyás Magyarországi Szerviz elemének „Letöltések” menüjében.

Biztonsági tanácsok

Készüléke első használata előtt olvassa el ezt az eredeti használati utasítást. Ezeknek megfelelően járjon el. Őrizze meg az eredeti használati utasítást későbbi használatra vagy a következő tulajdonos számára.

- A használati utasításban található útmutatások mellett figyelembe kell venni a törvényhozók általános biztonsági és balesetmegelőzési előírásait is.
- A készülékben található figyelmeztető és információs táblák fontos tudnivalókat tartalmaznak a veszélytelen üzemeltetéssel kapcsolatban.

Veszélyfokozat

⚠ VESZÉLY

- Olyan, közvetlenül fenyegető veszély jelzése, amely súlyos sérülésekhez vagy halálhoz vezet.

⚠ FIGYELMEZTETÉS

- Olyan, esetlegesen veszélyes helyzet jelzése, amely súlyos sérülésekhez vagy halálhoz vezethet.

⚠ VIGYÁZAT

- Olyan, esetlegesen veszélyes helyzet jelzése, amely könnyebb sérülésekhez vezethet.

FIGYELEM

- Olyan, esetlegesen veszélyes helyzet jelzése, amely anyagi károkhoz vezethet.

Elektromos alkatrészek

⚠ **FIGYELMEZTETÉS** • Azonnal cserélje ki a sérült töltő- és tisztítóállomást egy eredeti alkatrésze.

• A készülék elektromos alkatrészekkel rendelkezik. A készülék vagy a padlófej felső- illetve alsó részének tisztítása folyó víz vagy zuhanyzósugár alatt tilos, ellenkező esetben víz kerülhet a készülékbe. • Csak olyan elektromos csatlakozóra csatlakoztassa a készüléket, amelyet villamos szakember alakított ki IEC 60364-1 szabványnak megfelelően.

⚠ **VIGYÁZAT** • Kizárólag az arra jogosult ügyfélszolgálatl véggeztesse el a javítási munkákat. • Minden használat előtt ellenőrizze, hogy a készülék és annak tartozékai, különösen a hálózati csatlakozó vezeték és a hosszabbító kábel állapotos és üzembiztonsága megfelelő-e. Sérülés esetén húzza ki a hálózati csatlakozót, és ne használja a készüléket.

Biztonsági utasítások töltő- és

tisztítóállomáshoz

⚠ VESZÉLY. Csak váltóáramra csatlakoztassa a készüléket! A típus táblán szereplő feszültségnek meg kell egyeznie a hálózati feszültséggel. • Biztonsági okokból alapvetően azt javasoljuk, hogy a készüléket hibáramlódódkapcsolón (maximum 30 mA) keresztül működtesse. • Soha ne fogja meg a hálózati dugót vagy az aljzatot nedves kézzel. • A hálózati csatlakozókábelben ne hajtsa át, ne nyomja össze, illetve ne húzza át éles széleken, mert a kábel megsérülhet.

⚠ FIGYELMEZTETÉS. Csak olyan elektromos csatlakozóra csatlakoztassa a készüléket, amelyet villamos szakember alakított ki IEC 60364-1 szabvány-nak megfelelően. • Ellenőrizze, hogy a hálózati feszültség megegyezik-e a töltő- és tisztítóállomás típus tábláján feltüntetett feszültséggel. • A készülék elektromos alkatrészeket tartalmaz, ezért ne tisztítsa a készüléket folyó vízzel. • Rövidzárlatveszély. Tartsa távol a vezetőképes tárgyakat (pl. csavarhúzókat vagy hasonlókat) a töltőéríntkezőktől. • Rövidzárlat veszélye. A töltő- és tisztítóállomás töltőéríntkezőit csak szárazon tisztítsa. • A készüléket csak a mellékelt eredeti töltő- és tisztítóállomással vagy a KÄRCHER által jóváhagyott töltő- és tisztítóállomással töltsen. • Robbanásveszély. Ne töltsön nem újratölthető elemeket. • Minden egyes használat előtt ellenőrizze, hogy a hálózati kábel nem sérült-e. Ne használjon sérült hálózati kábelt. Megfelelő cserelkatrészt a KÄRCHER-től vagy szervizpartnereinktől szerezhet be.

FIGYELEM. • A töltő- és tisztítóállomást csak beltérben használja. • Ne helyezze a töltő- és tisztítóállomást hőforrások, például fűtőberendezések közelébe. • A töltő- és tisztítóállomást csak beltérben, hűvös, száraz helyen tárolja. • Az akkumulátor mélykisültségének elkerülése érdekében a készüléket legalább havonta egyszer töltsen fel. • Minden ápolási és karbantartási munka előtt kapcsolja ki a töltő- és tisztítóállomást.

Akkumulátor

⚠ VESZÉLY. Ne tegye ki az akkumulátort erős napfénynek, hőnek, illetve tűznek.

⚠ FIGYELMEZTETÉS. A készüléket csak a mellékelt eredeti állomással vagy a KÄRCHER által jóváhagyott töltő- és tisztítóállomással töltsen. A következő állomás használható:

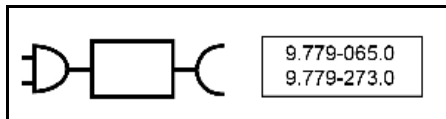

FIGYELMEZTETÉS. Rövidzárlatveszély. Ne nyissa fel az akkumulátort. Ezenkívül irritáló gőzök vagy maró folyadékok szivároghatnak ki. • A készüléket csak 10°C - 40°C környezeti hőmérsékleten töltsen.

FIGYELEM. Rövidzárlatveszély. Védje az akkumulátor és a készülék érintkezőit a fém alkatrészeketől. • A készülék akkumulátorokat tartalmaz, amelyeket csak szakember cserélhet ki.

Biztonságos kezelés

⚠ VESZÉLY. Fulladásveszély! Tartsa távol a gyermekektől a csomagolást!

⚠ FIGYELMEZTETÉS. Csak rendeltetésszerűen használja a készüléket. Vegye figyelembe a

helyi adottságokat, és a készülékkel való munkavégzés során ügyeljen a harmadik személyek, különösen a gyerekek biztonságára. • Veszélyes területeken (pl. töltőállomásokon) tartsa be a megfelelő biztonsági előírásokat. Soha ne üzemeltesse a készüléket robbanásveszélyes helyiségekben. • Gyermekek, és a jelen utasítást nem ismerő személyek nem üzemeltethetik ezt a készüléket. Helyi rendeletek korlátozhatják a kezelő életkorát. • Ezt a készüléket gyerekek vagy csökkent fizikai, érzékszervi vagy szellemi képességű személyek, illetve az utasításokat nem ismerő személyek nem használhatják. • A csökkent szellemi, fizikai és érzékelő képességgel rendelkező személyek, illetve tapasztalattal és ismeretekkel nem rendelkező személyek csak megfelelő felügyelet mellett használhatják a készüléket, illetve amennyiben egy, a biztonságukért felelős személy ismertette velük a készülék biztonságos használatát és tudatában vannak a használatból eredő veszélyeknek. • A gyermekek ne játszanak a készülékkel! • Felügyelje a gyerekeket, és biztosítsa, hogy ne játszhassanak a készülékkel. • Tartsa távol a készüléket a gyermekektől, ha az csatlakoztatva van a villamos hálózathoz vagy ha éppen hűl. • Gyermekek csak felügyelet mellett végezhetnek tisztítást, illetve végezhetnek el a használat általi karbantartást. • Védje az összekötő kábelt a hőtől, hegyes élektől, olajtól és mozgó alkatrészeketől. • Tartsa távol minden testrészét (pl. ujjait, haját) a forgó tisztítóhengertől. • Sérülésveszély hegyes tárgyak (például szilánkok) miatt. Védje a kezét a padlófej tisztítása közben.

⚠ VIGYÁZAT. Ne használja a készüléket, ha korábban leesett, láthatóan károsodott vagy az egyes elemek kilazultak. • A készüléket mindig a leírásnak ill. ábrának megfelelően üzemeltesse és tárolja. • A készülék leesése balesetet vagy sérülést okozhat. Minden, a készülékkel vagy a készüléken végzett tevékenység előtt stabil helyzetbe kell állni. • Soha ne hagyja felügyelet nélkül a készüléket, ha az használatban van.

FIGYELEM. Készülékkárosodás. Soha ne töltsön oldószert, oldószertartalmú folyadékat vagy higítatlan savat (pl. tisztítószert, benzint, festék hígítót és acetont) a víztartályba. • Csak akkor kapcsolja be a készüléket, ha az friss víz tartály és a szennyvíztartály be van helyezve. • Ne szívjon fel a készülékkel éles vagy nagy tárgyakat, például szilánkok, kavicsok vagy játékalkatrészek. • A friss víz tartályba ne töltsön ecetsavat, vízkömentesítőt, illóolajokat vagy hasonló anyagokat.

Ügyeljen arra is, hogy ne szívja fel ezeket az anyagokat a készülékkel. • A készüléket csak vízálló bevonatú kemény padlókon használja, például lakkozott parkettán, zománczott csempén vagy nileumon. • Ne használja a készüléket a konvektorfűtő rendszerek padlórácsán. A készülék nem képes elnyelni a kiszabaduló vizet, ha azt átvezetik a rácson. • Kapcsolja ki a készüléket a főkapcsolóval/készülékkapcsolóval, ha hosszabb ideig nem használja, illetve a használatot követően, és húzza ki a töltőgép hálózati dugaszát. • 0 °C alatt ne üzemeltesse a készüléket. • Óvja a készüléket az esőtől. Ne tárolja a készüléket külső térben. • Az akkumulátor újratöltésekor a(z) 9.779-065.0 / 9.779-273.0 töltőállomással csak a(z) készüléket töltsen fel.

Szimbólumok a készüléken

	A készülék lefektetését tiltó figyelmeztetés a készülék hátulján található.
	A padlófűvóka folyó víz alatti leöblítését tiltó figyelmeztetés a padlófűvóka felső részén található.
	A töltő- és tisztítóállomás folyó víz alatti leöblítését tiltó figyelmeztetés a töltő- és tisztítóállomás felső részén található.

A készülék leírása

Az illusztrációkat lásd az ábrákat tartalmazó oldalon.

Ábra A

- ① LED kijelző
- ② BE/KI gomb
- ③ Üzem módváltó gombok
- ④ Fogantyú
- ⑤ Fogantyúcső
- ⑥ Frissvítartály
- ⑦ Cserélhető akkumulátorfedél
- ⑧ Lapos redős szűrő
- ⑨ Szivacs szűrő
- ⑩ Szennyvítartály-fedél
- ⑪ Szennyvítartály-kioldó gomb
- ⑫ Szennyvítartály-fogantyú
- ⑬ Szennyvítartály
- ⑭ Padlófűvóka fedelének kioldó gombja
- ⑮ Padlófűvóka-fedél
- ⑯ Tisztítóhenger
- ⑰ Tisztítóhenger tárolása
- ⑱ Töltő- és tisztítóállomás
- ⑲ Tisztítókefe tárolása
- ⑳ Tisztítókefe
- ㉑ * RM 536 (30 ml) tisztítószer
- ㉒ * RM 538N (500 ml) tisztítószer
- ㉓ * RM 536 tisztítószer (500 ml)
- ㉔ * RM 537 tisztítószer (500 ml)
- ㉕ * Speciális henger, pl. köhenger

* választható

Szerelés

KÄRCHER Home & Garden alkalmazás

A KÄRCHER Home & Garden alkalmazás előnyei a készülék használata során:

- Alkalmazási tippek és szakértői tudás
 - Termékinformációk, tartozékok áttekintése és használati útmutatók
 - Támogatás és szerviz kapcsolat
 - Webáruház - exkluzív ajánlatok és még sok más
- Olvassa be a csomagoláson található kódot, vagy töltse le a KÄRCHER Home & Garden alkalmazást az app store-ból, és regisztrálja termékét kényelmesen.

A készülék összeszerelése

- 1 Csatlakoztassa egymáshoz a fogantyút, a fogantyúcsövet és az alapegységet úgy, hogy hallhatóan a helyükre kattanjanak.

Megjegyzés

Abban az esetben, ha a terméket vissza kell küldeni, kérjük, szerelje le a fogantyút. A rugót egy szerszámmal (például csavarhúzóval) megnyomva oldja ki a fogantyút, és emelje ki a kioldott fogantyút a készülékből.

Ábra B

Üzembe helyezés

Töltés

1. Dugja be a töltő- és tisztítóállomás töltőkábelét a csatlakozóaljzatba.
2. Helyezze a készüléket a töltő- és tisztítóállomásra. A LED kijelző az akkumulátor aktuális töltési állapotát mutatja.

Ábra C

Az FCV 3 akkumulátora 3 óra elteltével teljesen feltöltődik. A KFL 1 és az FCV 2 akkumulátora 2,5 óra elteltével teljesen feltöltődik.

A frissvítartály feltöltése

1. Vegye ki a frissvítartályt - az óramutató járásával ellentétes irányba forgatva - a készülékből.

Ábra D

2. Csavarja le a tartály kupakját.

Ábra F

3. Töltse fel a frissvítartályt hideg vagy langyos csapvízzel.
4. Töltse Kärcher tisztítószerrel a frissvítartályba.

FIGYELEM

A tisztító- vagy ápolószer túl- vagy aluladagolása gyenge tisztítási eredményhez vezet.

Kövesse a tisztító- vagy ápolószer adagolási ajánlásait.

5. Csavarja vissza a tartály kupakját.
6. Forgassa a frissvítartályt az óramutató járásával megegyező irányban a készülékbe. A frissvítartálynak szorosan kell elhelyezkednie a készülékben.

Ábra D

Üzemeltetés

Általános tudnivalók a használatról

FIGYELEM

Nedvesség

Az érzékeny padlók anyagának károsodása

A készülék használata előtt ellenőrizze a padló vízállóságát egy kevésbé feltűnő helyen.

Ne tisztítson vízre érzékeny felületeket, például kezeletlen parafa padlót (a nedvesség bejuthat, és károsíthatja a padlót).

FIGYELEM

A munka megkezdése előtt a padló sérülésének (például karcoldásának) elkerülése érdekében távolítsa el minden tárgyat, például szilánkokat, kavicsokat, csavarokat vagy játékrészeket a padlóról.

Megjegyzés

- Mielőtt a készüléket olyan érzékeny felületeken használja, mint a fafelületek vagy a finom kőfelületek, próbálja ki a készüléket egy észrevehetetlen felületen, az esetleges csíkok kialakulásának elkerülése céljából.
- Ne maradjon tartósan egy helyen, inkább folyamatosan mozogjon.
- Figyeljen a padlóburkolat gyártójának használati útmutatójára is.





Megjegyzés



Az ajtó irányában, hátramenetben dolgozzon, hogy ne maradjon lábnyom a frissen megtisztított padlón.

- Tartsa a készüléket a fogantyúnál kb. 60 fokos szögben.
- A padlót a készüléknek a porszívózáshoz hasonló sebességgel történő előre-hátra mozgásával tisztítsa meg.
- Különösen szennyezett padló esetén a készüléket lassan csúsztassa a padlón.

A készülék LED-kijelzője a tisztítási módokról, a működési állapotról és a hibaüzenetekről tájékoztat.

Ábra E

Jelzés	Ikon	Magyarázat
Akkumulátor		Villogó zöld: Töltés folyamatban Zöld: 100%- 30% Narancssárga: 30%- 10% Villogó piros: 10%- 0%
Tisztítási módok		Szárítás mód: Alkalmos nagy mennyiségű víz felszívására vagy szőnyegen történő használatra.
		Standard üzemmód: Standard vízáramlási sebességgel és szívóerővel tisztítja a padlót.
		Teljesítmény mód (FCV 3 esetén áll rendelkezésre): Maximális vízáramlási sebességgel és szívóerővel hatékonyan tisztítja a padlót.
		Három üzemmódjelző lámpa ciklikus villogása jelzi, hogy az öntisztítás folyamatban van. Az öntisztítás a két üzemmódváltó gomb egyidejű megnyomásával indítható el.

Jelzés	Ikon	Magyarázat
Figyelmeztetések és hibák		Tele tartály: A szennyvíztartály tele van. Ürítse ki vagy helyezze vissza a szennyvíztartályt (lásd: A szennyvíztartály ürítése).
		Eltömődés: A tisztítóhenger eltömődött. Állítsa függőleges helyzetbe a készüléket, és távolítsa el a szennyeződést a tisztítóhengerről (lásd: A padlófűvóka tisztítása).

Üzembe helyezés

FIGYELEM

Sérülésveszély az ellenőrizetlen mozgás miatt

A tisztítóhenger a tisztítás megkezdésekor azonnal fogorni kezd.

Tartsa szorosan a fogantyút, hogy a készülék önállóan ne mozdulhasson el.

1. Lépjön rá a padlófűvókán lévő lábnyomra, és húzza maga felé a készülék felső részét. Nyomja meg a Be / KI billentyűt.

Ábra G

2. Mozgassa a készüléket előre-hátra addig, amíg a görgő külön be nem nedvesedik.

Tisztítási módok beállítása

Bekapcsolás után a készülék alapértelmezés szerint standard módba lép. A tisztítási módok az üzemmódváltó gombok megnyomásával változtathatók.

Megjegyzés

A szárítás mód folyadékok felszívására, valamint kemény padlón vagy szőnyegen és kárpiton (alacsony halommagasság) történő, vízkibocsátás nélküli használatra alkalmas. Nem azonos a tényleges porszívóhasználattal.

Akkumulátor üzemidő

Az akkumulátor üzemidejét a kijelzőn látható akkumulátor ikon mutatja. Az akkumulátor ikon az akkumulátor töltöttségi szintjének megfelelően változik.

- Akkumulátor ikon – Zöld: 100% - 30%
 - Akkumulátor ikon – Narancssárga: 30% - 10%
 - Akkumulátor ikon – Villogó piros: 10% - 0%
- Mielőtt az akkumulátor lemerül, a készülék 5 másodperces porszívózik, majd teljesen kikapcsol.

A szennyvíztartály ürítése

Ha a szennyvíztartály megtelt, a LED-kijelzőn megjelenik a „Tartály tele” figyelmeztetés.

1. Nyomja meg a Be / KI billentyűt.
2. Lépjön rá a padlófűvókára, és tolja a készülék felső részét függőleges helyzetbe.

Ábra I

3. Távolítsa el a szennyvíztartályt úgy, hogy a szennyvíztartály fogantyúját fogva megnyomja a kioldógombot.

Ábra J

4. Egyik kezével fogja meg a tartályt, a másik kezével pedig húzza ki a felső fedelet. Ürítse ki és öblítse ki a szennyvíztartályt.

Ábra K

5. Kattanásig nyomja be a szennyvíztartályt a készülékbe. A szennyvíztartálynak szorosan kell elhelyezkednie a készülékben.

A tisztítófolyadék utántöltése

Ha a frissvíztartály üres, töltsse fel újra. (lásd: *A frissvíztartály feltöltése*).

Az üzemeltetés megszakítása és befejezése

FIGYELEM

Nedvesség okozta anyagi kár

A nedves henger által okozott nedvesség károsíthatja az érzékeny padlókat.

Hosszabb üzemszünet esetén helyezze a készüléket a parkolóhelyre, hogy a nedves henger ne károsíthassa az érzékeny padlót.

1. Nyomja meg a BE / KI gombot. Mielőtt a készülék kikapcsolna, 5 másodpercig porszívózik, majd teljesen kikapcsol.

2. Lépjen rá a padlófűvókára, és tolja a készülék felső részét függőleges helyzetbe.

Ábra I

3. Helyezze a készüléket a töltő- és tisztítóállomásra.

Ábra C

4. Tisztítsa meg a készüléket (lásd: *Ápolás és karbantartás*).

FIGYELEM

Beragadt szennyeződés

A beragadt szennyeződés hosszabb távon károsíthatja a készüléket.

A készüléket minden használat után javasolt teljesen ki-tisztítani.

A készülék tárolása

FIGYELEM

Szagképződés a készülékben lévő folyadékok miatt
Kellemetlen szagok keletkezhetnek, ha a készülékben a tárolása közben folyadék/nedves szennyeződés van jelen.

A készülék tárolása előtt teljesen ürítse ki a frissvíztartályt és a szennyvíztartályt.

A tisztítókefével távolítsa el a szőrt és a szennyeződésrészeket a szívócsatornából és a padlófűvóka belsejéből (lásd: *A padlófűvóka tisztítása*).

Hagyja a megtisztított hengert levegőn megszáradni, például a parkolóállomásra szerelt eszközhöz. Ne szárítsa a nedves hengert zárt szekrényben.

1. Vigye a készüléket száraz helyiségbe.

2. Helyezze a készüléket a töltő- és tisztítóállomásra, hogy feltöltődjön.

Ábra C

3. Helyezze a megtisztított hengert száradni a tároló tartóra.

Ábra M

Ápolás és karbantartás

Öntisztítás

FIGYELEM

A munka befejeztével helyezze a készüléket a tisztítóállomásra, és indítsa el az öntisztítási folyamatot. A padlófejet csak a tisztítóállomáson az automatikus öntisztító eljárással tisztítsa, külön ne öntsön vizet az állomásra. Ne tisztítsa a készüléket vagy a padlófejet folyó víz vagy zuhanypermet alatt, hogy ne kerüljön víz a készülékbe.

Megjegyzés

Amíg a LED-kijelzőn a „Tele tartály” ikon látható, és a szennyvíztartály nincs kiürítve, az öntisztítási folyamat nem indítható el.

1. Ürítse ki és helyezze vissza a szennyvíztartályt (lásd: *A szennyvíztartály ürítése*).
2. Töltsse fel a frissvíztartályt 200 ml friss vízzel, tisztítószert nélkül (lásd *A frissvíztartály feltöltése*).

Ábra F

3. Helyezze vissza a készüléket a töltő- és tisztítóállomásra. (A töltő- és tisztítóállomást be kell kapcsolni).

Nyomja meg egyszerre a két üzemmódváltó gombot az öntisztítási folyamat elindításához. Az öntisztítás 80 másodpercig tart.

Ábra L

4. Ha az öntisztítási folyamat befejeződött, akkor a szennyvíztartályt ürítse ki, öblítse ki, majd megszáradás után helyezze vissza (lásd: *A szennyvíztartály ürítése*).

Megjegyzés

Az öntisztítási folyamat leállításához nyomja meg ismét egyszerre a két üzemmódváltó gombot, vagy nyomja meg a BE/KI gombot.

A szennyvíztartály tisztítása

FIGYELEM

Rendszeresen tisztítsa meg a szűrőket, hogy a hosszú távú használat miatt ne tömődhessenek el.

A jobb tisztítási teljesítmény érdekében ajánlatos a szűrőt 2-3 havonta cserélni.

A KÄRCHER szűrőt csak a szűrő és a szennyvíztartály megfelelő illeszkedésének és a készülék teljesítményének biztosításához használja.

A szennyvíztartály eltávolításával és ürítésével kapcsolatos információk (lásd: *A szennyvíztartály ürítése*).

1. Vegye le a szennyvíztartály fedelét.

Ábra K

2. Tisztítsa meg a szennyvíztartályt és a fedelet csapvízzel és tisztítókefével.

Ábra N

3. Alternatív megoldásként a szennyvíztartály mosogatógépben is tisztítható.
4. Vegye ki a lapos redős szűrőt és a szivaccszűrőt a szennyvíztartály fedeléből.
5. Tisztítsa meg folyó víz alatt a lapos redős szűrőt és a szivaccszűrőt, teljesen szárítsa meg, majd helyezze vissza őket a szennyvíztartályba.

Ábra O

A padlófűvóka tisztítása

FIGYELEM

Károsodás a henger mosógépben való tisztítása vagy ruhaszáritó használata miatt

A mikroszálak sérülése

Ne mossa ki a hengert mosógépben.

Ne szárítsa a hengert ruhaszáritón.

Megjegyzés

Erős szennyeződés esetén, vagy ha például kövek vagy szilánkok kerülnek a szívófejbe, a szívófejet meg kell tisztítani. A készülék működése közben ezek az anyagok zörgő hangot adnak ki, vagy eltömődést okoznak.

1. Nyomja meg a Be / KI billentyűt. Mielőtt a készülék kikapcsolna, 5 másodpercig porszívózik, majd teljesen kikapcsol.
2. Lépjen rá a padlófűvókára, és tolja a készülék felső részét függőleges helyzetbe.

- Nyomja egymás felé a bal és jobb oldalon található padlófűvóka-fedél kioldó gombokat, majd vegye le a padlófűvóka-fedele.
Ábra P
- Forgassa el a tisztítógörgő kioldó gombját az óramutató járásával ellentétes irányba, és húzza ki a tisztítógörgőt.
Ábra Q
- Tisztítsa meg a tisztítóhengert folyó víz alatt. A ráterekedett szórt vagy más szennyeződést a tisztítókefével távolítsa el.
Ábra R
- Helyezze a hengert száradni a parkoló állomás tároló tartójára.
Ábra M
- Ha a padlófűvóka fedele szennyezett, öblítse le folyó víz alatt.
Ábra S
- Ha a padlófűvóka belseje szennyezett, akkor egy törökendővel vagy a tisztítókefével tisztítsa meg a padlófűvóka belsejét és a szívócsövet.
Ábra T
- A tisztítógörgő felszereléséhez helyezze a tisztítógörgőt a jobb oldali keréktengelyre, és az óramutató járásával egyező irányban kattanáig forgassa el az oldalsó gombot, ekkor a tisztítógörgő reteszelve van.
Ábra U
- Kattanásig nyomja le a padlófűvóka-fedele.
Ábra V

A töltő- és tisztítóállomás tisztása

FIGYELEM

Ne öblítse le folyó vízzel a töltő- és tisztítóállomást.

- A szennyezett töltő- és tisztítóállomás nedves ruhával törölje le, kikerülve a töltőtűket.

Tisztító- és ápolószerek

FIGYELEM

Nem megfelelő tisztító- és ápolószerek használata

Nem megfelelő tisztító- és ápolószerek használata károsíthatja a készüléket, és a garancia kizárásához vezethet.

Csak KÄRCHER tisztítószereket használjon.

Ügyeljen a helyes adagolásra.

Megjegyzés

A padló tisztításához igény szerint használjon KÄRCHER tisztító- vagy ápolási termékeket.

Hiba	Ok	Elhárítás
A készülék nem működik	Az akkumulátor lemerült.	1. Csatlakoztassa a töltő- és tisztítóállomást az áramforráshoz, és helyezze vissza a készüléket a töltő- és tisztítóállomásra.
	A szennyvíztartály tele van.	1. Távolítsa el és ürítse ki a szennyvíztartályt (lásd: <i>A szennyvíztartály ürítése</i>). 2. Győződjön meg arról, hogy a szennyvíztartály megfelelően van felszerelve.
A szívóerő csökken	A szűrő eltömődött.	1. Tisztítsa meg a lapos redős szűrőt és a szívócsövet (lásd: <i>A szennyvíztartály tisztítása</i>).
	A szívócső eltömődött.	1. Tisztítsa meg a szívónyílást és a padlófűvókán belüli szívócsövet (lásd: <i>A padlófűvóka tisztítása</i>).

- Mosó- vagy ápolószerek adagolásakor vegye figyelembe a gyártó adagolási ajánlásait.
- A habképződés elkerülése érdekében először tölts fel vízzel a frissvíztartályt, és ezután adja hozzá a mosó- vagy ápolószert.
- A tartály túlcordulásának elkerülése érdekében a vízzel való feltöltéskor hagyjon elegendő helyet a mosó- vagy ápolószereknek.

Az akkumulátor cseréje

Ha az akkumulátor megsérült, akkor új akkumulátoregység vásárlásához vegye fel a kapcsolatot a KÄRCHER szervizzel, és cserélje ki a régi akkumulátort.

FIGYELEM

Ne távolítsa el az akkumulátoregységre tekint védőfóliát.

Az akkumulátoregység cseréjekor győződjön meg arról, hogy a készülék le van választva a töltő- és tisztítóállomásról, és ki van kapcsolva.

Az akkumulátoregység cseréjekor ügyeljen arra, hogy a környezet hőmérséklete és páratartalma ne legyen magas, a keze pedig ne legyen vizes.

- A készüléket válassza le a töltő- és tisztítóállomásról, és kapcsolja ki.
- Csavarhúzóval távolítsa el az akkumulátoregység fedelének 6 csavarját.

Ábra W

- Vegye ki az akkumulátoregységet az akkumulátortartóból, és húzza ki a két érintkezőt.

Ábra X

- Csatlakoztassa a két érintkezőt, és helyezze be az akkumulátort az akkumulátortartóba.

Ábra Y

- A 6 csavar becsavarásával rögzítse az akkumulátoregység fedelét.

Ábra Z

Hibaelhárítási útmutató

Az üzemzavaroknak gyakran egyszerű okokra vezethető vissza, amelyeket az alábbi áttekintés segítségével a kezelő maga is könnyen elháríthat. Kétség esetén vagy az itt meg nem nevezett üzemzavarok esetén, kérjük, forduljon a hivatalos ügyfélszolgálatához.

Megjegyzés

A hiba elhárításáig a készülék nem tud tovább működni.

Hiba	Ok	Elhárítás
A henger a készülék bekapcsolása után száraz	A frissvíztartály üres vagy hiányzik.	1. Töltsse fel a frissvíztartályt. 2. Győződjön meg arról, hogy a frissvíztartály megfelelően van felszerelve.
	A hengernek időre van szüksége az átnevededéshez.	1. Működtesse a készüléket egy ideig.
	Az aktuális üzemmód a szárítás mód. Szárítás módban nem permeteződik víz a hengerre.	1. Az üzemmódváltó gombok megnyomásával válthat standard / teljesítmény módra.
Víz jön ki a levegőkimeneten	A készüléket lefektették vagy erősen megrázták.	1. Vegye ki a lapos redős szűrőt és a szívacs-szűrőt, és teljesen szárítsa meg őket.
	A kimosott szűrőket szárítás nélkül helyezték be.	1. Vegye ki a lapos redős szűrőt és a szívacs-szűrőt, és teljesen szárítsa meg őket.
Az öntisztítás nem működik	A szennyvíztartály tele van.	1. Távolítsa el és ürítse ki a szennyvíztartályt. 2. Győződjön meg arról, hogy a szennyvíztartály megfelelően van felszerelve.
	A henger vagy a szívócső eltömődött.	1. Távolítsa el a padlófűvóka-fedelet. 2. Távolítsa el a haját vagy a nagy és/vagy terjedelmes tárgyakat a tisztítóhengerről. 3. Távolítsa el a tisztítóhengert, és tisztítsa meg a szívócsövet (lásd: <i>A padlófűvóka tisztítása</i>).
	A készülék és a töltő- és tisztítóállomás rosszul van összekapcsolva. Vagy a töltő- és tisztítóállomás nincs csatlakoztatva az áramforráshoz.	1. Győződjön meg arról, hogy a töltő- és tisztítóállomás be van kapcsolva. 2. Győződjön meg arról, hogy készülék megfelelően van-e a töltő- és tisztítóállomásra helyezve. Az akkumulátor-kijelzőnek zölden kell villognia.
	Az akkumulátor töltöttségi szintje nem elegendő az öntisztításhoz.	1. Várja meg, hogy a gép feltöltődjön annyira, hogy az öntisztítás lehetővé váljon, és nyomja meg egyszerre a két üzemmódváltó gombot.
Az akkumulátor nem töltődik	A készülék és a töltő- és tisztítóállomás rosszul van összekapcsolva. Vagy a töltő- és tisztítóállomás nincs csatlakoztatva az áramforráshoz.	1. Győződjön meg arról, hogy a töltő- és tisztítóállomás be van kapcsolva. 2. Győződjön meg arról, hogy készülék megfelelően van-e a töltő- és tisztítóállomásra helyezve.
A töltés túl lassú	Az akkumulátor hőmérséklete túl magas.	1. Távolítsa el a készüléket a töltő- és tisztítóállomásról. 2. Várja meg, amíg az akkumulátor lehül, majd töltsse újra.

Garancia

Minden országban az illetékes értékesítőnk által biztosított garanciális feltételek érvényesek. Amennyiben a garanciaidőn belül a készüléknél hibák merülnek fel, azokat díjmentesen orvosoljuk, ha az adott hibák anyag-, illetve gyártási hibák. Garanciális esetben kérjük, a számlával együtt forduljon forgalmazójához vagy a legközelebbi, arra jogosult ügyfélszolgálati irodához. (A cím a hátoldalon található)

A garanciával kapcsolatos további információk (amennyiben elérhetők) megtekinthetők a Kärcher Magyarország Szerviz elemének „Letöltések” menüjében.

Műszaki adatok

		KFL 1	FCV 2	FCV 3
Elektromos csatlakozás				
Feszültség	V	100 - 240	100 - 240	100 - 240
Fázis	~	1	1	1

		KFL 1	FCV 2	FCV 3
Frekvencia	Hz	50 - 60	50 - 60	50 - 60
Védettség		IPX4	IPX4	IPX4
A készülék védelmi osztálya		III	III	III
Készülék névleges teljesítmény	W	160	160	160
Az akkumulátor névleges feszültsége és kapacitása	V/Ah	21,6 / 2,0	21,6 / 2,0	21,6 / 2,5
Akkutípus		Li-Ion	Li-Ion	Li-Ion
Maximális üzemi idő az akkumulátor teljes feltöltése esetén	min	≤ 25	≤ 25	≤ 30
Töltési idő üres akkumulátornál	h	2,5	2,5	3

		KFL 1	FCV 2	FCV 3
Töltőgép kime- neti feszültség	V	27	27	27
A töltőgép kime- nő árama	A	0,8	0,8	0,8
A készülék teljesítményre vonatkozó adatai				
Henger percen- kénti fordulat- száma	U/min	~ 430	~ 430	~ 430
Töltési mennyiség				
Frissvíz-tartály űrtartalma	ml	500	800	800
Szenyvíz-tar- tály kapacitása	ml	425	425	425
Méreték és súlyok				
Kábel hossza	m	1,5	1,5	1,5
Súly (tartozé- kok és tisztító folyadékok nél- kül)	kg	4	4	4
Hosszúság	mm	351	351	351
Szélesség	mm	270	270	270
Magasság	mm	1130	1130	1130

A műszaki váaltoztatások jogát fenntartjuk.

Obsah

Zamýšlené použití	127
Ochrana životního prostředí	127
Příslušenství a náhradní díly	127
Rozsah dodávky	127
Záruka	127
Bezpečnostní pokyny	127
Symboly na zařízení	129
Popis přístroje	129
Montáž	129
Uvedení do provozu	129
Provoz	130
Péče a údržba	131
Přívodce odstraňováním poruch	132
Záruka	133
Technické údaje	133

Zamýšlené použití

Čistič podlah používejte výhradně k čištění tvrdých podlah v domácnosti a pouze na voděodolné tvrdé podlahy a koberce s nízkým vlasem. Nečistěte podlahové krytiny citlivé na vodu, jako jsou např. neošetřené korkové podlahy, vlhkost totiž může proniknout do podlahy a poškodit ji. Zařízení je vhodné k čištění PVC, linolea, dlaždic, kamene, olejovaných a voskovaných parket, laminátu a všech voděodolných podlahových krytin.

Ochrana životního prostředí



Obalové materiály jsou recyklovatelné. Obaly prosím likvidujte ekologickým způsobem.



Elektrické a elektronické přístroje obsahují hodnotné recyklovatelné materiály a často součástí, jako baterie, akumulátory nebo olej, které mohou při chybném zacházení nebo

likvidaci představovat potenciální nebezpečí pro lidské zdraví nebo pro životní prostředí. Pro řádný provoz přístroje jsou však tyto součásti nezbytné. Přístroje označené tímto symbolem se nesmí likvidovat s domovním odpadem.

Upozornění k obsaženým látkám (REACH)

Aktuální informace k obsaženým látkám naleznete na stránkách: www.kaercher.de/REACH

Příslušenství a náhradní díly

Používejte pouze originální příslušenství a náhradní díly, které Vám zaručují bezpečný a bezporuchový provoz přístroje.

Informace o příslušenství a náhradních dílech naleznete na stránkách www.kaercher.com.

Rozsah dodávky

Rozsah dodávky přístroje je vyobrazen na obalu. Při vybalení zkontrolujte úplnost obsahu. V případě chybějícího příslušenství nebo výskytu poškození při přepravě informujte prosím Vašeho prodejce.

Záruka

V každé zemi platí záruční podmínky vydané naší příslušnou distribuční společností. Případné závady vašeho přístroje odstraníme bezplatně během záruční lhůty, pokud jsou zaviněny vadou materiálu nebo výrobní vadou. V případě uplatnění nároků ze záruky se prosím obraťte s dokladem o koupi na svého prodejce nebo na nejbližší autorizované pracoviště zákaznického servisu.

(Adresa viz zadní stranu)

Další informace o záruce (jsou-li k dispozici) naleznete v servisní sekci na webových stránkách místního zastoupení firmy Kärcher v části „Dokumenty ke stažení“.

Bezpečnostní pokyny

Před prvním použitím přístroje si přečtěte tuto kapitolu o bezpečnosti a původní návod k používání. Řiďte se jimi. Ušchovejte původní návod k používání pro pozdější použití nebo dalšího vlastníka.

- Kromě pokynů v návodu k použití musíte dodržovat všeobecné zákonné bezpečnostní předpisy a předpisy pro prevenci úrazů.
- Výstražné a informační štítky umístěné na přístroji poskytují důležité pokyny pro bezpečný provoz.

Stupně nebezpečí

⚠ NEBEZPEČÍ

- *Upozornění na bezprostředně hrozící nebezpečí, které vede k těžkým úrazům nebo usmrcení.*

⚠ VAROVÁNÍ

- *Upozornění na možnou nebezpečnou situaci, která může vést k těžkým úrazům nebo usmrcení.*

⚠ UPOZORNĚNÍ

- *Upozornění na možnou nebezpečnou situaci, která může vést k lehkým úrazům.*

POZOR

- *Upozornění na možnou nebezpečnou situaci, která může vést ke vzniku věcných škod.*

Elektrické komponenty

⚠ **VAROVÁNÍ** • Poškozenou nabíjecí a čisticí stanici ihned vyměňte za originální díl. • Přístroj obsahuje elektrické součástky. Nečistěte přístroj ani horní nebo spodní část podlahové hlavičky pod tekoucí

vodou nebo pod sprchovou hlavicí, jinak by mohla proniknout voda. ● Přístroj připojujete pouze k elektrické přípoje, kterou nainstaloval kvalifikovaný elektrikář v souladu s normou IEC 60364-1.

⚠ UPOZORNĚNÍ ● Opravy nechávejte provádět výhradně v autorizovaném servisu. ● Před každým spuštěním provozu zkontrolujte přístroj a příslušenství, zejména síťový a prodlužovací kabel, zda jsou v řádném stavu a provozně bezpečné. V případě poškození vytáhněte síťovou zástrčku a přístroj nepoužívejte.

Bezpečnostní pokyny pro nabíjecí a čisticí stanici

⚠ NEBEZPEČÍ ● Připojujte přístroj pouze ke střídavému proudu. Napětí uvedené na typovém štítku se musí shodovat se síťovým napětím.

● Z bezpečnostních důvodů doporučujeme přístroj provozovat zásadně přes proudový chránič (max. 30 mA). ● Nikdy se nedotýkejte síťové zástrčky a zásuvky mokřými rukama. ● Vyhňte se poškození napájecího kabelu přejetím, stlačením nebo přetažením přes ostré hrany.

⚠ VAROVÁNÍ ● Přístroj připojujte pouze k elektrické přípoje, kterou nainstaloval kvalifikovaný elektrikář v souladu s normou IEC 60364-1.

● Zkontrolujte, zda síťové napětí odpovídá napětí uvedenému na typovém štítku nabíjecí a čisticí stanice. ● Přístroj obsahuje elektrické součásti, nečistěte přístroj pod tekoucí vodou. ● Nebezpečí zkratu. Udržujte vodivé předměty (např. šroubováky apod.) v dostatečné vzdálenosti od nabíjecích kontaktů. ● Nebezpečí zkratu. Nabíjecí kontakty nabíjecí a čisticí stanice čistěte pouze nasucho. ● Spotřebič nabíjete pouze pomocí přiložené originální nabíjecí a čisticí stanice nebo pomocí nabíjecí a čisticí stanice schválené společností KÄRCHER. ● Nebezpečí výbuchu. Nenabíjete baterie, které nejsou nabíjecí. ● Před každým použitím zkontrolujte, zda není síťový kabel poškozen. Nepoužívejte poškozený síťový kabel. Vhodnou náhradu vám poskytne společnost KÄRCHER nebo některý z našich servisních partnerů.

POZOR ● Nabíjecí a čisticí stanici používejte pouze v interiéru. ● Nabíjecí a čisticí stanici neumisťujte do blízkosti zdrojů tepla, např. topných těles. ● Nabíjecí a čisticí stanici skladujte pouze na chladném a suchém místě v interiéru. ● Abyste zabránili hlubokému vybití baterie, zařízení nabíjete alespoň jednou měsíčně. ● Před veškerou údržbou a ošetřováním nabíjecí a čisticí stanici vypněte.

Baterie

⚠ NEBEZPEČÍ ● Nevystavujte akumulátor silnému slunečnímu záření, teplu nebo ohni.

⚠ VAROVÁNÍ ● Spotřebič nabíjete pouze pomocí přiložené originální stanice nebo pomocí nabíjecí a čisticí stanice schválené společností KÄRCHER.

Použijte následující stanici:

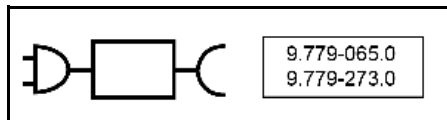

VAROVÁNÍ ● Nebezpečí zkratu. Neotevírejte akumulátor. Kromě toho mohou unikát dráždivé páry nebo žíravé kapaliny. ● Přístroj nabíjete pouze při okolní teplotě 10 °C - 40 °C.

POZOR ● Nebezpečí zkratu. Chraňte kontakty akumulátoru a přístroje před kovovými díly. ● Přístroj obsahuje akumulátory, které může vyměnit pouze odborník.

Bezpečná manipulace

⚠ NEBEZPEČÍ ● Nebezpečí udušení. Obalové fólie udržujte mimo dosah dětí..

⚠ VAROVÁNÍ ● Přístroj skladujte výhradně v souladu s určením. Berte v úvahu místní okolnosti a při práci s přístrojem dbejte na třetí osoby, zejména děti.

● V nebezpečných oblastech (např. na čerpacích stanicích) dodržujte příslušné bezpečnostní předpisy. Nikdy stroj neprovazujte v prostorách s nebezpečným výbuchu. ● Děti a osoby, které nejsou seznámeny s tímto návodem, nesmí tento přístroj provozovat. Místní předpisy mohou omezovat věk obsluhy přístroje.

● Přístroj není určen k tomu, aby jej používaly děti nebo osoby s omezenými tělesnými, smyslovými či duševními schopnostmi nebo osoby, jenž nejsou seznámeny s těmito pokyny. ● Osoby se sníženými fyzickými, smyslovými nebo duševními schopnostmi nebo s nedostatečnými zkušenostmi a znalostmi smí používat přístroj pouze tehdy, když jsou pod odborným dohledem nebo pokud byly poučeny osobou zodpovědnou za jejich bezpečnost o bezpečném používání přístroje a rozumí rizikům, které z toho vyplývají. ● S přístrojem si nesmějí hrát děti.



● Dohlížejte na děti a zajistěte, aby si s přístrojem nehrály. ● Udržujte přístroj z dosahu dětí, pokud je připojen do sítě nebo pokud se ochlazuje. ● Děti smí provádět čištění a uživatelskou údržbu pouze pod dohledem. ● Ochraňte spojovací kabel před horkem, ostrými hranami, olejem a pohyblivými částmi přístroje. ● Všechny části těla (např. prsty, vlasy) udržujte mimo dosah rotujícího čistícího válce. ● Nebezpečí poranění špičatými předměty (např. třískami). Chraňte ruce při čištění podlahové hlavice.

⚠ UPOZORNĚNÍ ● Nepoužívejte přístroj, pokud před tím spadl z výšky, je viditelně poškozený nebo netěsní. ● Provozujte a skladujte přístroj pouze v souladu s popisem, resp. vyobrazením. ● Nehody nebo poškození v důsledku převržení přístroje. Před prováděním veškerých činností s přístrojem nebo na něm musíte zajistit stabilitu. ● Nikdy přístroj neopouchávejte bez dozoru, dokud je v provozu.

POZOR ● Poškození přístroje. Do nádrže na vodu nikdy nelijte rozpouštědla, kapaliny s obsahem rozpouštědel nebo neředěné kyseliny (např. čisticí prostředky, benzín, ředidla do barev a aceton). ● Zapněte zařízení, pouze pokud je nainstalována nádrž na čistou vodu a nádrž na špinavou vodu. ● Nevsavávejte přístrojem žádné ostré nebo větší předměty, jako jsou například střepy, kameny, nebo dílky hraček. ● Nádrž na čistou vodu neplňte kyselinou octovou, odstraňovačem vodního kamene nebo nádrž na čistou vodu. Dávejte také pozor, aby tyto látky nebyly absorbovány zařízením. ● Zařízení používejte pouze na tvrdých podlahách s vodotěsným nátěrem, například lakované parkety, smaltované dlaždice nebo linoleum. ● Nepoužívejte zařízení nad podlahovou mřížkou konvektorů. Zařízení nemůže absorbovat unikající

vodu, pokud prochází přes mřížku. ● Vypněte zařízení při delších pracovních přestávkách a po použití na hlavním spínači / spínači zařízení a vytáhněte síťovou zástrčku nabíječky. ● Nikdy neprovozujte přístroj při teplotách nižších než 0 °C. ● Příklad chraňte před deštěm. Neskladujte přístroj venku. ● Pro účely dobíjení akumulátoru nabíjejte pouze zařízení pomocí nabíjecí stanice 9.779-065.0 / 9.779-273.0.

Symbyly na zařízení

	Na zadní straně zařízení se nachází upozornění, že zařízení nesmí ležet naplocho.
	Na horní straně podlahové hubice se nachází upozornění, že podlahovou hubici nesmíte oplachovat pod tekoucí vodou.
	Na horní straně nabíjecí a čisticí stanice se nachází upozornění, že nabíjecí a čisticí stanici nesmíte oplachovat pod tekoucí vodou.

Popis přístroje

Pro ilustraci se podívejte na stránku s grafikou.

Ilustrace A

- ① LED displej
- ② Tlačítko vypínače
- ③ Tlačítko přepínače režimu
- ④ Rukojeť
- ⑤ Trubka rukojeti
- ⑥ Nádrž na čistou vodu
- ⑦ Kryt vyměnitelné baterie
- ⑧ Plochý skládaný filtr
- ⑨ Molitanový filtr
- ⑩ Kryt nádrže na špinavou vodu
- ⑪ Tlačítko pro uvolnění nádrže na špinavou vodu
- ⑫ Rukojeť nádrže na špinavou vodu
- ⑬ Nádrž na špinavou vodu
- ⑭ Tlačítko pro uvolnění krytu podlahové trysky
- ⑮ Kryt podlahové trysky
- ⑯ Čisticí válec
- ⑰ Uložení čisticího válce
- ⑱ Nabíjecí a čisticí stanice
- ⑲ Uložení čisticího kartáče
- ⑳ Čisticí kartáč
- ㉑ *Čisticí prostředek RM 536 (30 ml)
- ㉒ *Čisticí prostředek RM 538N (500 ml)

- ㉓ * Čisticí prostředek RM 536 (500ml)
- ㉔ * Čisticí prostředek RM 537 (500 ml)
- ㉕ * Speciální válec, např. válec na kamenné povrchy

* volitelné

Montáž

Aplikace KÄRCHER Home & Garden

Díky aplikaci KÄRCHER Home & Garden můžete při používání svého zařízení využívat následující výhody:

- Tipy pro použití a odborné znalosti
- Informace o výrobku, přehled příslušenství a návod k obsluze
- Kontakt na podporu a servis
- Internetový obchod – exkluzivní nabídky a mnoho dalšího

Naskenujte kód na obalu nebo si stáhněte aplikaci KÄRCHER Home & Garden z obchodu s aplikacemi a pohodlně zaregistrujte svůj výrobek.

Montáž přístroje

- 1 Spojte rukojeť, trubku rukojeti a základní jednotku dohromady, až slyšitelně zapadnou na místo.

Upozornění

V případě nutnosti vrácení výrobku demontujte rukojeť. Stiskněte pružinu pomocí nástroje (např. šroubováku), uvolněte rukojeť a uvolněnou rukojeť zvedněte ze spotřebiče.

Ilustrace B

Uvedení do provozu

Proces nabíjení

1. Nabíjecí kabel nabíjecí a čisticí stanice zapojte do zásuvky.
 2. Umístěte zařízení do nabíjecí a čisticí stanice. Na displeji LED se zobrazuje aktuální stav nabití baterie.
- Ilustrace C**
Baterie modelu FCV 3 je plně nabitá po 3 hodinách. Baterie modelu KFL 1 a FCV 2 je plně nabitá po 2,5 hodinách.

Plnění nádrže na čistou vodu

1. Otáčením proti směru hodinových ručiček vyjměte nádrž na čistou vodu ze zařízení.
- Ilustrace D**
2. Odšroubujte uzavírací víčko nádrže.
- Ilustrace F**
3. Naplňte nádrž na čistou vodu studenou nebo vlažnou vodou z vodovodu.
 4. Do nádrže na čistou vodu přidejte čisticí prostředek Kärcher.

POZOR

Předávkování nebo poddávkování čisticího nebo ošetřovacího prostředku vede ke špatným výsledkům čištění.

Dodržujte doporučení pro dávkování pracího nebo ošetřovacího prostředku.

5. Zavřete uzavírací víčko nádrže.
6. Zašroubujte nádrž na čistou vodu do přístroje ve směru hodinových ručiček. Nádrž na čistou vodu musí v zařízení pevně sedět.

Ilustrace D

Provoz

Obecné informace o provozu

POZOR

Vlhkost

Poškození majetku citlivých podlah

Před použitím zařízení zkontrolujte podlahu na odolnost proti vodě na nenápadném místě.

Nečistěte povrchy choulostivé na vodu, jako jsou neopracované korkové podlahy (vlhkost může proniknout dovnitř a podlahu poškodit).

POZOR

Před zahájením práce odstraňte z podlahy všechny předměty, jako jsou střečky, kamínky, šroubky nebo části hraček, aby nedošlo k poškození podlahy (např. poškrábání).

Upozornění

- Chcete-li se vyhnout pruhům na podlaze, přístroj před použitím na citlivém povrchu (např. dřevo nebo jemná kamenina) nejprve otestujte na nenápadném místě.
- Nesetrvávejte na jednom místě, přístroj musí být stále v pohybu.
- Dodržujte upozornění a pokyny výrobce podlahové krytiny.

Upozornění







Pracujte dozadu směrem ke dveřím, aby na čerstvě utřené podlaze nezůstávaly stopy.

- Držte spotřebič za rukojeť pod úhlem přibližně 60 stupňů.
- Podlahu čistěte pohybem spotřebiče tam a zpět podobnou rychlostí, jako byste vysávali.
- Pokud je podlaha obzvláště znečištěná, nechte spotřebič po podlaze pomalu klouzat.

Na LED displeji zařízení se zobrazují informace o režimech čištění, pracovním stavu a chybových hlášeních.

Ilustrace E

Indikátor	Ikona	Vysvětlení
Baterie		Blikající zelená: Probíhá nabíjení Zelená: 100%- 30% Oranžová: 30%- 10% Bílkající červená: 10%- 0%

Indikátor	Ikona	Vysvětlení
Režimy čištění		Suchý režim: Vhodné pro vysávání velkého množství vody nebo pro použití na kobercích.
		Standardní režim: Čistí podlahu se standardním průtokem vody a sacím výkonem.
		Režim výkonu (k dispozici pro FCV 3): Účinně čistí podlahu s maximálním průtokem vody a sacím výkonem.
		Tři kontrolky režimu se přepínají v cyklu, který signalizuje probíhající samočištění. Samočištění lze spustit současným stisknutím obou tlačítek přepínače režimů.
Upozornění a chyby		Plná nádrž: Nádrž na špinavou vodu je plná. Vyprázdňte nádrž na špinavou vodu nebo ji znovu nainstalujte (viz Vyprázdnění nádrže na špinavou vodu).
		Chyba zablokování: Čistící válec je zablokovaný. Postavte spotřebič do svislé polohy a vyčistěte nečistoty na čistícím válci (viz Čištění podlahové hubice).

Zahájení provozu

POZOR

Riziko poškození v důsledku nekontrolovaného pohybu

Jakmile se spustí čištění, začne se čistící válec otáčet. Držte rukojeť pevně, abyste zabránili samostatnému pohybu zařízení.

1. Stoupněte si na nášlapnou plochu na podlahové hubici a přitáhněte horní část tělesa k sobě. Stiskněte tlačítko vypínače.
- Ilustrace G**
2. Pohybuje přístrojem sem a tam, dokud se válec dostatečně nenavlhčí.

Nastavení režimů čištění

Po zapnutí se spotřebič ve výchozím nastavení přepne do standardního režimu. Režimy čištění přepínáte stisknutím tlačítek přepínače režimů.

Upozornění

Suchý režim je určen k vysávání tekutin a k použití na tvrdých podlahách nebo kobercích a předložkách (s nízkým vlnem) bez výstupu vody. Nelze jej srovnávat se skutečným vysavačem.

Doba provozu na baterie

Doba provozu na baterii je znázorněna ikonou baterie na displeji. Ikona baterie se mění podle toho, na kolik procent je baterie nabitá.

- Ikona baterie – zelená: 100–30 %
- Ikona baterie – oranžová: 30–10 %

- Ikona baterie – červeně bliká: 10–0 %
Před vybitím baterie zařízení vysává po dobu 5 sekund a poté se zcela vypne.

Vyprázdnění nádrže na špinavou vodu

Pokud je nádrž na špinavou vodu plná, zobrazí se na LED displeji upozornění „Plná nádrž“.

1. Stiskněte tlačítko vypínače.
2. Stoupněte si na podlahovou hubici a zatlačte horní část tělesa do vzpřímené polohy.

Ilustrace I

3. Nádrž na špinavou vodu vyjměte přidržením rukojeti nádrže na špinavou vodu a stisknutím uvolňovacího tlačítka.

Ilustrace J

4. Jednou rukou držte nádrž a druhou rukou vytáhněte horní kryt. Vyprázdněte nádrž na špinavou vodu a vypláchněte ji.

Ilustrace K

5. Zatlačte nádrž na špinavou vodu do zařízení, dokud slyšitelně nezapadne na místo. Nádrž na špinavou vodu musí v zařízení pevně sedět.

Doplnění čisticí kapaliny

Pokud je nádrž na čistou vodu prázdná, doplňte ji (viz *Plnění nádrže na čistou vodu*).

Přerušení a ukončení provozu

POZOR

Poškození materiálu vlhkostí

Vlhký válec může způsobit poškození citlivých podlah vlhkostí.

Při delších přestávkách umístěte zařízení na parkovací stanici, aby nedošlo k poškození citlivých podlah od vlhkého válce.

1. Stiskněte tlačítko vypínače. Před vypnutím zařízení vysává po dobu 5 sekund a poté se zcela vypne.
2. Stoupněte si na podlahovou hubici a zatlačte horní část tělesa do vzpřímené polohy.

Ilustrace I

3. Umístěte zařízení na nabíjecí a čisticí stanici.

Ilustrace C

4. Vyčistěte přístroj (viz kapitola *Péče a údržba*).

POZOR

Usazené nečistoty

Usazené nečistoty mohou zařízení trvale poškodit.

Po každém použití se doporučuje zařízení kompletně vyčistit.

Uložení zařízení

POZOR

Vznik zápachu způsobeného kapalinami v zařízení

Pokud přístroj při skladování obsahuje kapaliny/vlhké nečistoty, může vzniknout nepříjemný zápach.

Před uskladněním přístroje zcela vyprázdněte nádrž na čerstvou a špinavou vodu.

Pomocí čisticího kartáčku odstraňte vlasy a částecčky nečistot ze sacího kanálu a vnitřku podlahové hubice (viz *Čištění podlahové hubice*).

Vyčištěný válec nechte vyschnout na vzduchu, např. na zařízení namontovaném na parkovací stanici. Mokrý válec neukládejte do uzavřené skříňe, aby uschnul.

1. Premístěte zařízení do suché místnosti.
2. Umístěte zařízení na nabíjecí a čisticí stanici, aby se nabilo.

Ilustrace C

3. Vyčištěný válec položte na úložný držák, aby uschnul.

Ilustrace M

Péče a údržba

Samočištění

POZOR

Po dokončení práce umístěte zařízení do čisticí stanice a spusťte proces samočištění. Podlahovou hubici v čisticí stanici čistěte pouze pomocí automatického procesu samočištění, nikoliv samostatným naléváním vody do stanice. Zařízení ani podlahovou hubici nečistěte pod tekoucí vodou nebo pod proudem ze sprchy, jinak by se do nich mohla dostat voda.

Upozornění

Dokud se na LED displeji zobrazuje varování „Plná nádrž“ a nádrž na špinavou vodu není vyprázdněna, nelze spustit samočištění.

1. Vyprázdněte nádrž na špinavou vodu a vložte ji zpět (viz *Vyprázdnění nádrže na špinavou vodu*).
2. Napiňte nádrž na čistou vodu 200 ml čisté vody bez mycího prostředku (viz *Plnění nádrže na čistou vodu*).

Ilustrace F

3. Vraťte spotřebič zpět do nabíjecí a čisticí stanice. (Nabíjecí a čisticí stanice musí být zapnutá). Současným stisknutím obou tlačítek přepínače režimů spustíte samočištění. Samočištění trvá 80 sekund.

Ilustrace L

4. Po dokončení samočištění vyprázdněte a vypláchněte nádrž na špinavou vodu, po usušení pak nádrž na špinavou vodu opět nasadte (viz *Vyprázdnění nádrže na špinavou vodu*).

Upozornění

Chcete-li proces samočištění zastavit, stiskněte znovu obě tlačítka přepínače režimů současně nebo stiskněte tlačítko vypínače.

Čištění nádrže na špinavou vodu

POZOR

Filtry pravidelně čistěte, aby nedošlo k jejich ucpání v důsledku dlouhodobého používání.

Pro lepší čisticí výkon doporučujeme vyměnit filtr každé 2–3 měsíce.

Abyste zajistili správné uložení filtru a nádrže na špinavou vodu a výkon zařízení, použijte pouze filtr společnosti KÄRCHER.

Informace o vyjmutí a vyprázdnění nádrže na špinavou vodu viz *Vyprázdnění nádrže na špinavou vodu*).

1. Sejměte kryt nádrže na špinavou vodu.

Ilustrace K

2. Vyčistěte nádrž na špinavou vodu a kryt pomocí vody z vodovodu a čisticího kartáčku.

Ilustrace N

3. Nádrž na špinavou vodu lze také umýt v myčce nádobí.
4. Vyjměte plochý skládaný filtr a houbový filtr z krytu nádrže na špinavou vodu.
5. Vyčistěte plochý skládaný filtr a houbový filtr pod tekoucí vodou, zcela je vysušte a poté je znovu nainstalujte do nádrže na špinavou vodu.

Ilustrace O

Čištění podlahové hubice

POZOR

Poškození způsobené čištěním válečku v pračce nebo při použití sušičky prádla.

Poškození mikrovláken

Filtr HEPA neperte v pračce.

Válec nesušte v sušičce na prádlo.

Upozornění

V případě silného znečištění nebo pokud se do sací hlavy dostanou části, jako jsou kameny nebo třísky, je nutné ji vyčistit. Při provozu spotřebiče tyto části vydávají chrastivý zvuk nebo způsobí zablokování.

1. Stiskněte tlačítko vypínače.
Před vypnutím zařízení vysává po dobu 5 sekund a poté se zcela vypne.
2. Stoupněte si na podlahovou hubici a zatlačte horní část tělesa do vzpřímené polohy.
3. Stiskněte oba uvolňovací kryty podlahové trysky vlevo a vpravo směrem k sobě a sejměte kryt podlahové trysky.

Ilustrace P

4. Otočte knoflíkem odblokování čistícího válce proti směru hodinových ručiček a čistící válec vytáhněte.

Ilustrace Q

5. Vyčistěte čistící válec pod tekoucí vodou. Případné zamotané vlasy nebo jiné nečistoty odstraňte pomocí čistícího kartáčku.

Ilustrace R

6. Válec položte na úložný držák na parkovací stanici, aby uschnul.

Ilustrace M

7. Pokud jsou na krytu podlahové hubice nečistoty, opláchněte jej pod tekoucí vodou.

Ilustrace S

8. Pokud jsou uvnitř podlahové hubice nečistoty, vyčistěte vnitřek podlahové hubice a sací trubice pomocí kapesníku nebo čistícího kartáčku.

Ilustrace T

9. Pro instalaci čistícího válce nasadte čistící válec na osu pravého kola a otáčejte bočním knoflíkem po směru hodinových ručiček, dokud neuslyšíte cvaknutí. Pak je čistící válec zajištěn.

Ilustrace U

10. Stlačte kryt podlahové hubice dolů, dokud slyšitelně nezapadne na místo.

Ilustrace V

Čištění nabíjecí a čistící stanice

POZOR

Nabíjecí a čistící stanici neoplachujte pod tekoucí vodou.

1. Pokud jsou na nabíjecí a čistící stanici nečistoty, otřete je vlhkým hadříkem, přičemž se vyhněte nabíjecím kolíkům.

Čistící a ošetřovací prostředky

POZOR

Používání nevhodných čistících a ošetřovacích prostředků

Použití nevhodných čistících a ošetřovacích prostředků může poškodit zařízení a vést k vyloučení záruky.

Používejte jen doporučené čistící prostředky.

Dávejte pozor na správné dávkování.

Upozornění

K čištění podlah používejte podle potřeby čistící a ošetřovací prostředky KÄRCHER.

- Při dávkování čistících nebo ošetřovacích prostředků dodržujte doporučení výrobce ohledně dávkovacího množství.
- Abyste zabránili tvorbě pěny, naplňte nádržku na čerstvou vodu nejprve vodou a teprve poté přidejte mycí nebo ošetřovací prostředek.
- Abyste zabránili přetečení nádrže, nezapomeňte při plnění vodou ponechat dostatek místa pro práci nebo ošetřovací prostředek.

Výměna baterie

Pokud je baterie poškozená, kontaktujte servisní službu společnosti KÄRCHER, která zakoupí novou baterii a vymění starou.

POZOR

Neodstraňujte ochrannou fólii, kterou je akumulátorový blok obalený.

Při výměně akumulátorového bloku se ujistěte, že je zařízení odpojeno od nabíjecí a čistící stanice a vypnuto.

Při výměně akumulátorového bloku se vyhněte prostředí s vysokou teplotou a vlhkostí a nový akumulátorový blok neinstalujte mokřima rukama.

1. Odpojte zařízení od nabíjecí a čistící stanice a ujistěte se, že je zařízení odpojeno od nabíjecí a čistící stanice a vypnuto.
2. Pomocí šroubováku odstraňte 6 šroubů na krytu akumulátorového bloku.

Ilustrace W

3. Vyjměte akumulátorový blok z prostoru pro baterii a odpojte obě svorky.

Ilustrace X

4. Propojte obě svorky a vložte baterii do prostoru pro baterii.

Ilustrace Y

5. Našroubujte 6 šroubů pro upevnění krytu akumulátorového bloku.

Ilustrace Z

Průvodce odstraňováním poruch

Poruchy mají často nezávažné příčiny, které můžete s pomocí následujícího přehledu sami odstranit.

V případě pochybností nebo v případě poruch, které zde nejsou uvedeny, se obraťte na autorizovaný zákaznický servis.

Upozornění

Dokud není závada odstraněna, zařízení nemůže dále pracovat.

Chyba	Příčina	Odstranění
Přístroj nefunguje	Baterie je vybitá.	1. Připojte nabíjecí a čisticí stanici ke zdroji napájení a vložte zařízení zpět do nabíjecí a čisticí stanice.
	Nádrž na špinavou vodu je plná.	1. Vyměte nádrž na špinavou vodu a vyprázdněte ji (viz <i>Vyprázdnění nádrže na špinavou vodu</i>). 2. Zkontrolujte, zda je nádrž na špinavou vodu správně nainstalována.
Sací výkon klesá	Filtr je zablokovaný.	1. Vyčistěte plochý skládaný filtr a houbový filtr (viz <i>Čištění nádrže na špinavou vodu</i>).
	Sací trubice je zablokovaná.	1. Vyčistěte sací otvor a sací trubici uvnitř podlahové hubice (viz <i>Čištění podlahové hubice</i>).
Válec je po zapnutí zařízení suchý.	Nádrž na čistou vodu je prázdná nebo chybí.	1. Naplňte nádrž na čistou vodu. 2. Zkontrolujte, zda je nádrž na čistou vodu správně nainstalována.
	Válec potřebuje čas na navlhčení.	1. Zařízení nechte chvíli běžet.
	Aktuální režim je suchý režim. V suchém režimu se na válec nestříká voda.	1. Stisknutím tlačítek přepínače režimů přepněte režim na režim Standardní/ Výkon.
Z výstupu vzduchu vytéká voda	Přístroj byl položen na zem nebo s ním bylo silně zatřesen.	1. Vyměte plochý skládaný filtr a houbový filtr a zcela je vysušte.
	Filtry byly promyty a instalovány bez sušení.	1. Vyměte plochý skládaný filtr a houbový filtr a zcela je vysušte.
Samочиštění nefunguje	Nádrž na špinavou vodu je plná.	1. Vyměte nádrž na špinavou vodu a vyprázdněte ji. 2. Zkontrolujte, zda je nádrž na špinavou vodu správně nainstalována.
	Válec nebo sací trubice je zablokovaná.	1. Sejměte kryt podlahové trysky. 2. Odstraňte vlasy nebo velké a/nebo objemné předměty na čisticím válci. 3. Vyměte čisticí válec a vyčistěte sací trubici (viz <i>Čištění podlahové hubice</i>).
	Zařízení a nabíjecí a čisticí stanice jsou špatně propojeny. Nebo není nabíjecí a čisticí stanice připojena k napájení.	1. Zkontrolujte, zda je nabíjecí a čisticí stanice zapnutá. 2. Ujistěte se, že je zařízení správně umístěno na nabíjecí a čisticí stanici. Displej baterie musí blikat zeleně.
	Úroveň nabití baterie není pro samочиštění dostatečná.	1. Počkejte, dokud se přístroj nenabije natolik, aby mohl provést samочиštění, a stiskněte současně obě tlačítka přepínání režimů.
Baterie se nenabíjí	Zařízení a nabíjecí a čisticí stanice jsou špatně propojeny. Nebo není nabíjecí a čisticí stanice připojena k napájení.	1. Zkontrolujte, zda je nabíjecí a čisticí stanice zapnutá. 2. Ujistěte se, že je zařízení správně umístěno na nabíjecí a čisticí stanici.
Nabíjení je příliš pomalé	Teplota baterie je příliš vysoká.	1. Odeberte zařízení z nabíjecí a čisticí stanice. 2. Počkejte, až baterie vychladne, a znovu ji nabijte.

Záruka

V každé zemi platí záruční podmínky vydané naší příslušnou distribuční společností. Případné závady vašeho přístroje odstraníme bezplatně během záruční lhůty, pokud jsou zaviněny vadou materiálu nebo výrobní vadou. V případě uplatnění nároků ze záruky se prosím obraťte s dokladem o koupi na svého prodejce nebo na nejbližší autorizované pracoviště zákaznického servisu.

(Adresa viz zadní stranu)

Další informace o záruce (jsou-li k dispozici) naleznete v servisní sekci na webové stránce místního zastoupení firmy Kärcher v části „Dokumenty ke stažení“.

Technické údaje

FKL 1 FCV 2 FCV 3

Elektrické připojení

		KFL 1	FCV 2	FCV 3
Napätí	V	100 - 240	100 - 240	100 - 240
Fáze	~	1	1	1
Kmitočet	Hz	50 - 60	50 - 60	50 - 60
Krytí		IPX4	IPX4	IPX4
Zařízení s třídou krytí		III	III	III
Jmenovitý výkon přístroje	W	160	160	160
Jmenovité napětí a kapacita baterie	V/Ah	21,6 / 2,0	21,6 / 2,0	21,6 / 2,5
Typ akumulátoru		Li-ion	Li-ion	Li-ion
Maximální provozní čas při plně nabití baterii	min	≤ 25	≤ 25	≤ 30
Doba nabíjení vybitého akumulátoru	h	2,5	2,5	3
Výstupní napětí nabíječky	V	27	27	27
Výstupní proud nabíječky	A	0,8	0,8	0,8

Výkonnostní údaje přístroje

Otáčky válce za minutu	ot/min	~ 430	~ 430	~ 430
------------------------	--------	-------	-------	-------

Množství náplně

Objem nádrže na čistou vodu	ml	500	800	800
Kapacita nádrže na špinavou vodu	ml	425	425	425

Rozměry a hmotnosti

Délka kabelu	m	1,5	1,5	1,5
Hmotnost (bez příslušenství a čisticích kapalin)	kg	4	4	4
Délka	mm	351	351	351
Šířka	mm	270	270	270
Výška	mm	1130	1130	1130

Technické změny vyhrazeny.

Obsah

Zamýšlené použití	134
Ochrana životního prostředí	134
Příslušenstvo a náhradní díly	134
Rozsah dodávky	134
Záruka	134
Bezpečnostní pokyny	134
Symboly na zařízení	136
Opis přístroje	136
Montáž	136
Uvedení do prevádzky	136

Prevádzka	137
Ošetrovanie a údržba	138
Pomoc pri poruchách	139
Záruka	140
Technické údaje	141

Zamýšlené použitie

Čistič podláh používajte výlučne na čistenie tvrdých podláh vo vašej súkromnej domácnosti a iba na vodo odolných tvrdých podlahách a kobercoch s nízkym vlnom.

Nečistite podlahové krytiny citlivé na vodu, ako napríklad neošetrené korkové podlahy, pretože vlhkosť môže do nich preniknúť a poškodiť podlahu.

Zariadenie je vhodné na čistenie PVC, linolea, dlaždíc, kameňa, olejovaných a voskovaných parkiet, laminátu a všetkých vodoodolných podlahových krytín.

Ochrana životného prostredia



Obalové materiály sú recyklovateľné. Obaly zlikvidujte ekologickým spôsobom.



Elektrické a elektronické prístroje obsahujú cenné recyklovateľné materiály a často aj komponenty, akými sú napr. batérie, akumulátory alebo olej, ktoré môžu pri nesprávnej manipulácii alebo

likvidácii predstavovať potenciálne nebezpečenstvo pre ľudské zdravie a životné prostredie. Tieto komponenty sú však potrebné pre správnu prevádzku prístroja. Prístroje označené týmto symbolom nesmú byť likvidované spolu s domovým odpadom.

Informácie o obsiahnutých látkach (REACH)

Aktuálne informácie o obsiahnutých látkach sú uvedené na: www.kaercher.de/REACH

Příslušenstvo a náhradné diely

Používajte len originálne príslušenstvo a originálne náhradné diely, pretože takéto komponenty zaručujú bezpečnú a bezporuchovú prevádzku zariadenia. Informácie o príslušenstve a náhradných dieloch sa nachádzajú na stránke www.kaercher.com.

Rozsah dodávky

Rozsah dodávky zariadenia je znázornený na obale. Pri rozbaľovaní skontrolujte, či je obsah kompletný. V prípade chýbajúceho príslušenstva alebo pri výskyte poškodení spôsobených prepravou informujte Vášho predajcu.

Záruka

V každej krajine platia záručné podmienky vydané našou príslušnou distribučnou spoločnosťou. Prípadné poruchy vášho prístroja odstránime v rámci záručnej doby zadarmo, pokiaľ ich príčinou boli materiálové alebo výrobné chyby. Pri uplatňovaní záruky sa spolu s dokladom o kúpe obráťte na svojho predajcu alebo na najbližšie autorizované servisné stredisko. (adresa je uvedená na zadnej strane)

Ďalšie informácie o záruke (ak sú k dispozícii) nájdete v sekcii Servis na vašej miestnej webovej stránke Kärcher v časti „Na stiahnutie“.

Bezpečnostné pokyny

Pred prvým použitím prístroja si prečítajte túto kapitolu s bezpečnostnými pokynmi a tento pôvodný návod na použitie. Riadte sa informáciami a pokynmi, ktoré sú v nich uvedené. Pôvodný návod na použitie si uscho-

vajte pre neskoršie použitie alebo pre nasledujúceho majiteľa.

- Okrem pokynov uvedených v návode na prevádzku je nutné zohľadňovať aj príslušne platné všeobecné bezpečnostné predpisy a predpisy týkajúce sa prevencie vzniku nehôd.
- Výstražné a upozorňovacie štítky umiestnené na prístroji obsahujú pokyny pre bezpečnú prevádzku.

Stupne nebezpečenstva

⚠ NEBEZPEČENSTVO

- Upozornenie na bezprostredne hroziace nebezpečenstvo, ktoré vedie k ťažkým fyzickým poraneniam alebo k smrti.

⚠ VÝSTRAHA

- Upozornenie na možnú nebezpečnú situáciu, ktorá môže viesť k ťažkým fyzickým poraneniam alebo k smrti.

⚠ UPOZORNENIE

- Upozornenie na možnú nebezpečnú situáciu, ktorá môže viesť k ľahkým fyzickým poraneniam.

POZOR

- Upozornenie na možnú nebezpečnú situáciu, ktorá môže viesť k veľkým škodám.

Elektrické komponenty

⚠ **VÝSTRAHA** • Poškodenú nabíjaciu a čistiacu stanicu bezodkladne vymeňte za originálny diel.

• Prístroj obsahuje elektrické komponenty. Prístroj a ani hornú alebo dolnú stranu podlahovej hlavice nečistíte pod tečúcou vodou alebo pod sprchovou hlavico, pretože inak môže dôjsť k vniknutiu vody. • Prístroj pripojte len na elektrickú pripojku, ktorú inštaloval odborný elektrikár v zmysle IEC 60364-1.

⚠ **UPOZORNENIE** • Opravy nechajte vykonať autorizovaným zákaznickým servisom. • Zariadenie a príslušenstvo, hlavne sieťový pripojovací kábel a predlžovací kábel skontrolujte z hľadiska riadneho stavu a prevádzkovej bezpečnosti. V prípade poškodenia vyťahnite sieťovú zástrčku a nepoužívajte zariadenie.

Bezpečnostné pokyny pre nabíjaciu a čistiacu stanicu

⚠ **NEBEZPEČENSTVO** • Prístroj pripojte len k striedavému prúdu. Napätie uvedené na typovom štítku sa musí zhodovať so sieťovým napätím. • Z bezpečnostných dôvodov odporúčame, aby bolo zariadenie zásadne prevádzkované len pomocou prúdového chrániča (maximálne 30 mA). • Sieťové zástrčky a sieťovej zásuvky sa nikdy nedotýkajte vlhkými rukami. • Nepoškodzuje sieťový prívodný kábel prechádzaním cez neho, jeho stlačením alebo ťahaním cez ostré hrany.

⚠ **VÝSTRAHA** • Prístroj pripojte len na elektrickú pripojku, ktorú inštaloval odborný elektrikár v zmysle IEC 60364-1. • Skontrolujte, či napätie v sieti zodpovedá napätiu uvedenému na typovom štítku nabíjacej a čistiacej stanice. • Zariadenie obsahuje elektrické konštrukčné diely, a preto ho nečistíte pod tečúcou vodou.

- Nebezpečenstvo skratu. Vodivé predmety (napr. skrutkovače a podobne) uchovávejte mimo nabíjajúcich kontaktov. • Nebezpečenstvo skratu. Nabíjacie kontakty nabíjacej a čistiacej stanice čistite iba nasucho.
- Spotrebič nabíjajte iba pomocou originálnej priloženej nabíjacej a čistiacej stanice alebo nabíjacej a čistiacej

stanice schválenej spoločnosťou KÄRCHER. • Nebezpečenstvo výbuchu. Nenabíjajte akumulátory, ktoré nie sú určené na opätovné nabíjanie. • Pred každým použitím skontrolujte, či nie je poškodený sieťový kábel. Nepoužívajte poškodený sieťový kábel. Vhodnú náhradu môžete získať od spoločnosti KÄRCHER alebo od jedného z našich servisných partnerov.

POZOR • Nabíjaciu a čistiacu stanicu používajte iba v interiéri. • Nabíjaciu a čistiacu stanicu neumiestňujte do blízkosti zdrojov tepla, ako sú napríklad ohrievače. • Nabíjaciu a čistiacu stanicu skladujte iba v interiéri, a to na suchom a chladnom mieste. • Zariadenie nabíjajte aspoň raz za mesiac, aby ste predišli hlbokému vybitiu batérie. • Pred všetkými prácami spojenými s údržbou a starostlivosťou nabíjajúcu a čistiacu stanicu vypnite.

Batéria

⚠ **NEBEZPEČENSTVO** • Akumulátor nevystavujte intenzívnemu slnečnému žiareniu, nadmernému teplu ani ohňu.

⚠ **VÝSTRAHA** • Spotrebič nabíjajte iba pomocou originálnej priloženej stanice alebo nabíjacej a čistiacej stanice schválenej spoločnosťou KÄRCHER. Použite nasledujúcu stanicu:

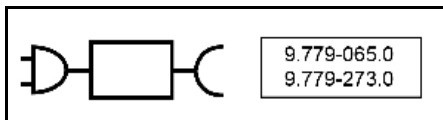

VÝSTRAHA • Nebezpečenstvo skratu. Akumulátor neatvárajte. Okrem toho môžu unikáť dráždivé výpary alebo leptavé kvapaliny. • Prístroj nabíjajte iba pri teplote okolia 10 °C – 40 °C.

POZOR • Nebezpečenstvo skratu. Chráňte kontakty akumulátora a prístroja pred kovovými dielmi. • Prístroj obsahuje akumulátory, ktoré môže vymieňať len odborný personál.

Bezpečná manipulácia

⚠ **NEBEZPEČENSTVO** • Nebezpečenstvo zadusenía. Obalové fólie uchovávejte mimo dosahu detí.

⚠ **VÝSTRAHA** • Prístroj používajte len v súlade s účelom. Zohľadnite miestne danosti a pri práci s prístrojom dávajte pozor na tretie osoby, obzvlášť na deti.

- V nebezpečných oblastiach (napr. na čerpacích stanicách pohonných hmôt) dodržiavajte príslušné bezpečnostné predpisy. Prístroj neprevádzkujte v priestoroch ohrozených explóziou. • Deti a osoby, ktoré nie sú oboznámené s týmto návodom, nesmú používať tento prístroj. Miestne predpisy môžu určovať vek osôb, ktoré môžu vykonávať obsluhu prístroja. • Tento prístroj nesmú používať deti a osoby s obmedzenými telesnými, zmyslovými alebo duševnými schopnosťami alebo osoby, ktoré nie sú oboznámené s týmito pokynmi. • Osoby s obmedzenými fyzickými, zmyslovými alebo duševnými schopnosťami resp. osoby s nedostatkom skúseností alebo vedomostí smú zariadenie používať len vtedy, keď sú pod správnym dozorom resp. keď ich osoba kompetentná z hľadiska bezpečnosti poučila o bezpečnom používaní zariadenia a rozumejú príslušným nebezpečenstvám. • Deti sa s prístrojom nesmú hrať.
- Dozerajte na deti, aby sa nemohli hrať so zariadením.
- Prístroj musí byť mimo dosahu detí, keď je zapojený do siete alebo počas vychladnutia. • Deti smú čistenie



a užívateľskú údržbu vykonávať len pod dozorom.

• Spojovací kábel chráňte pred vysokými teplotami, ostrými hranami, olejom a pohyblivými súčasťami prístroja. • Udržujte všetky časti tela (napríklad prsty, vlasy) mimo dosahu otočného čistiaceho valca. • Riziko poranenia špicatými predmetmi (napr. trieskami). Pri čistení hlavice na podlahu si chráňte ruky.

⚠ UPOZORNENIE • Nepoužívajte zariadenie, ak predtým došlo k jeho pádu alebo ak je viditeľne poškodené resp. netesné. • Prístroj používajte a skladujte len v zmysle popisu resp. obrázka. • Nehody alebo poškodenia spôsobené pádom prístroja. Pred každou činnosťou s alebo na prístroji musíte zabezpečiť stabilitu. • Prístroj počas prevádzky nikdy nenechávajte bez dozoru.

POZOR • Poškodenie prístroja. Do nádrže na vodu nikdy nedávajte rozpúšťadlá, tekutiny s obsahom rozpúšťadiel alebo nezriedené kyseliny (napr. čistiace prostriedky, benzín, riedidlo na farbu a acetón). • Prístroj zapnite len vtedy, keď je nainštalovaná nádrž na čistú vodu a nádrž na znečistenú vodu. • Nevysávajte prístrojom ostré alebo väčšie predmety, ako sú napr. črepy, kameňky alebo časti hračiek. • Do nádrže na čistú vodu nedávajte kyselinu octovú, odvápnovač, éterické oleje alebo podobné látky. Dbajte tiež na to, aby tieto látky prístroj neabsorboval. • Prístroj používajte iba na tvrdých podlahách s vodotesným náterom, ako sú napr. lakované parkety, smaltované dlaždice alebo linoleum. • Prístroj neťahajte cez podlahovú mriežku konvektorových vykurovacích telies. Prístroj nemôže absorbovať unikajúcu vodu, ak prechádza cez mriežku. • Pri dlhších prestávkach v práci a po ukončení práce prístroj vypnite hlavným vypínačom/spínačom prístroja a vytiahnite sieťovú zástrčku nabíjačky. • Prístroj nepoužívajte pri teplotách pod 0°C. • Prístroj chráňte pred dažďom. Prístroj neskladujte vonku. • Na nabíjanie batérie zariadenie používajte výlučne nabíjajúcu stanicu 9.779-065.0 / 9.779-273.0.

Symbole na zariadení

	Upozornenie, aby ste zariadenie kladli na rovnú plochu, sa nachádza na zadnej strane zariadenia.
	Upozornenie na neoplachovanie podlahovej hubice pod tečúcou vodou sa nachádza v hornej časti podlahovej hubice.
	Upozornenie na neoplachovanie nabíjačky a čistiacej stanice pod tečúcou vodou sa nachádza v hornej časti nabíjačky a čistiacej stanice.

Opis prístroja

Obrázky sú uvedené na strane s grafikami.
Obrázok A

- ① LED obrazovka
- ② Vypínač

- ③ Tlačidlá prepínania režimov
- ④ Rukoväť
- ⑤ Rúrka rukoväte
- ⑥ Nádrž na čistú vodu
- ⑦ Kryt vymeniteľnej batérie
- ⑧ Plochý skladaný filter
- ⑨ Špongiový filter
- ⑩ Kryt nádrže na špinavú vodu
- ⑪ Tlačidlo uvoľnenia nádrže na špinavú vodu
- ⑫ Rukoväť nádrže na špinavú vodu
- ⑬ Nádrž na špinavú vodu
- ⑭ Tlačidlo na uvoľnenie krytu podlahovej hubice
- ⑮ Kryt podlahovej hubice
- ⑯ Čistiaci valec
- ⑰ Skladovanie čistiaceho valca
- ⑱ Nabíjacia a čistiaca stanica
- ⑲ Skladovanie čistiacej kefy
- ⑳ Čistiaca kefa
- ㉑ *Čistiaci prostriedok RM 536 (30 ml)
- ㉒ *Čistiaci prostriedok RM 538N (500 ml)
- ㉓ * Čistiaci prostriedok RM 536 (500 ml)
- ㉔ * Čistiaci prostriedok RM 537 (500 ml)
- ㉕ * Špeciálny valec, napr. valec na kameň

* voliteľné

Montáž

Aplikácia KÄRCHER Home & Garden

S aplikáciou KÄRCHER Home & Garden získate pri používaní svojho zariadenia nasledujúce výhody:

- Aplikčné typy a odborné znalosti
- Informácie o produkte, prehľad príslušenstva a návod na obsluhu
- Kontakt na podporu a servis
- Internetový obchod – exkluzívne ponuky a oveľa viac

Naskenujte kód na obale alebo si stiahnite aplikáciu KÄRCHER Home & Garden z obchodu s aplikáciami a pohodlne zaregistrujte svoj produkt.

Inštalácia zariadenia

- 1 Spojte rukoväť, rúrku rukoväte a základnú jednotku, kým počuteľne nezapadnú na miesto.

Upozornenie

V prípade, že je potrebné produkt vrátiť, demontujte rukoväť. Stlačením pružiny uvoľnite rukoväť pomocou nástroja (napríklad skrutkovača) a nadvihnite uvoľnenú rukoväť zo spotrebiča.

Obrázok B

Uvedenie do prevádzky

Proces nabíjania

1. Zapojte nabíjací kábel nabíjačky a čistiacej stanice do zásuvky.

2. Umiestnite zariadenie do nabíjacej a čistiacej stanice. LED displej zobrazuje aktuálny stav nabitia batérie.

Obrázok C

Batéria stroja FCV 3 je plne nabitá po 3 hodinách. Batéria stroja KFL 1 a FCV 2 je plne nabitá po 2,5 hodine.

Plnenie nádrže na čistú vodu

1. Vyberte nádrž na čistú vodu zo zariadenia otáčaním nádrže proti smeru hodinových ručičiek.

Obrázok D

2. Odskrutkujte uzáver nádrže.

Obrázok F

3. Naplňte nádrž na čistú vodu studenou alebo vlažnou vodou z vodovodu.
4. Do nádržky na čistú vodu pridajte čistiaci prostriedok Kärcher.

POZOR

Predávkovanie alebo nedostatočné dávkovanie pracieho alebo ošetrovacieho prostriedku má za následok zlé výsledky čistenia.

Dodržiavajte odporúčania týkajúce sa dávkovanie čistiaceho alebo ošetrovacieho prostriedku.

5. Zatvorte uzáver nádrže.
6. Otočte nádrž na čistú vodu v smere hodinových ručičiek a vložte do zariadenia. Nádrž na čistú vodu musí pevne sedieť v zariadení.

Obrázok D

Prevádzka

Všeobecné informácie o prevádzke

POZOR

Vlhkosť

Vecné škody na citlivých podlahách

Pred použitím prístroja na nenápadnom mieste skontrolujte, či podlaha je vodotesná.

Pomocou tohto prístroja nečistíte žiadne podlahové krytiny, ktoré sú citlivé na vodu (napr. neošetrované korkové podlahy), pretože môže dôjsť k vniknutiu vlhkosti a poškodeniu podlahy.

POZOR

Pred začatím práce odstráňte z podlahy všetky predmety, ako sú črepy, kamienky, skrutki alebo časti hračiek, aby nedošlo k poškodeniu podlahy (napr. škrabance).

Upozornenie

- *Pred použitím na nenápadnom mieste prístroj otestujte na citlivých povrchoch, ako sú napr. drevo alebo jemná kamenina.*

- *Nezdržiavajte sa na jednom mieste, ale zostaňte v pohybe.*

- *Dodržiavajte pokyny výrobcu podlahovej krytiny.*







Upozornenie

Pri práci postupujte dozadu smerom k dverám, aby na čerstvo umytej podlahe nezostali žiadne otlaky nôh.

- *Držte prístroj za rukoväť pod uhlom cca. 60 stupňov.*
- *Vyčistite podlahu pohybom spotrebiča tam a späť podobnou rýchlosťou, ako keby ste vysávali.*
- *Ak je podlaha obzvlášť znečistená, nechajte spotrebič pomaly kĺzať po podlahe.*

LED obrazovka zariadenia zobrazuje informácie o režimoch čistenia, pracovnom stave a chybových hláseniach.

Obrázok E

Indikátor	Ikona	Vysvetlenie
Batéria		Blikajúca zelená: Proces nabíjania Zelená: 100%- 30% Oranžová: 30%- 10% Blikajúca červená: 10%- 0%
Režimy čistenia		Suchý režim: Vhodné na vysávanie veľkého množstva vody alebo na použitie na koberci.
		Štandardný režim: Vyčistíte podlahu so štandardným prietokom vody a sacím výkonom.
		Režim napájania (k dispozícii pre FCV 3): Vyčistíte podlahu efektívne s maximálnym prietokom vody a sacím výkonom.
		Tri kontrolky režimov blikajú v cykle, čo znamená, že prebieha samočistenie. Samočistenie je možné spustiť súčasným stlačením dvoch tlačidiel prepínača režimu.
Varovania a chyby		Plná nádrž: Nádrž na špinavú vodu je plná. Vyprázdňte nádrž na špinavú vodu alebo znova nainštalujte nádrž na špinavú vodu (pozrite si Vyprázdnenie nádrže na špinavú vodu).
		Chyba spôsobená zablokovaním: Čistiaci valec je zablokovaný. Postavte zariadenie do zvislej polohy a očistite nečistoty na čistiacom valčeku (pozrite si Čistenie podlahovej hubice).

Spustenie

POZOR

Nebezpečenstvo poškodenia v dôsledku nekontrolovaného pohybu

Čistiaci valec sa začne otáčať hneď po začatí čistenia. Držte rukoväť pevne, aby ste zabránili samostatnému pohybu zariadenia.

1. Postavte sa na stopu na podlahovej hubici a potiahnite hornú časť tela smerom k sebe. Stlačte vypínač.

Obrázok G

2. Pohybujte zariadením tam a späť, kým nebude valec dostatočne navlhčený.

Nastavenie režimov čistenia

Po zapnutí sa spotrebič štandardne prepne do štandardného režimu. Prepnite režimy čistenia stlačením tlačidiel prepínača režimu.

Upozornenie

Suchý režim je určený na vysávanie kvapalín a na použitie na tvrdých podlahách alebo kobercoch a kobercoch (nízka výška vlasu) bez výstupu vody. Nedá sa porovnať so skutočným vysávačom.

Doba chodu batérie

Výdrž batérie na obrazovke známoňuje ikona batérie. Ikona batérie sa mení podľa percentuálneho nabitia batérie.

- Ikona batérie – zelená: 100%-30%
 - Ikona batérie – oranžová: 30%-10%
 - Ikona batérie – blikajúca červená: 10%- 0%
- Kým sa batéria vybije, zariadenie bude 5 sekúnd vysávať a následne sa úplne vypne.

Vyprázdnenie nádrže na špinavú vodu

Ak je nádrž na špinavú vodu plná, na LED displeji sa zobrazí varovanie „Plná nádrž“.

1. Stlačte vypínač.
2. Postavte sa na podlahovú hubicu a zatlačte hornú časť tela do vzpriamenej polohy.

Obrázok I

3. Vyberte nádrž na špinavú vodu tak, že podržíte rukoväť nádrže na špinavú vodu a stlačíte uvoľňovacie tlačidlo.

Obrázok J

4. Jednou rukou uchopte nádrž a druhou rukou vytiahnite horný kryt. Vyprázdňte nádrž na špinavú vodu a opláchnite ju.

Obrázok K

5. Zasuňte nádrž na špinavú vodu do prístroja, kým počuteľne nezapadne na miesto. Nádrž na špinavú vodu musí pevne sedieť v zariadení.

Doplnenie čistiaceho prípravku

Ak je nádrž na čistú vodu prázdna, doplňte ju. (pozrite si *Plnenie nádrže na čistú vodu*).

Prerušenie a ukončenie prevádzky

POZOR

Vecné škody vplyvom kondenzátu/vlhkosti

Vlhký valec môže spôsobiť poškodenie citlivých podláh vlhkosťou.

Pri dlhších prestávkach umiestnite zariadenie na parkovaciu stanicu, aby ste predišli poškodeniu citlivých podláh vlhkým valčekom.

1. Stlačte vypínač. Kým sa zariadenie vypne, 5 sekúnd vysáva a následne sa úplne vypne.
2. Postavte sa na podlahovú hubicu a zatlačte hornú časť tela do vzpriamenej polohy.

Obrázok I

3. Umiestnite zariadenie do nabíjacej a čistiacej stanice.

Obrázok C

4. Vyčistite zariadenie (pozrite si *Ošetrovanie a údržba*).

POZOR

Zaschnuté nečistoty

Zaschnuté nečistoty môžu prístroj trvalo poškodiť.

Po každom použití odporúčame prístroj kompletne vyčistiť.

Uschovanie prístroja

POZOR

Vznik zápachu v dôsledku tekutín, ktoré zostali v zariadení

Ak zariadenie pri skladovaní obsahuje tekutiny/vlhké nečistoty, môžu vzniknúť nepríjemné pachy.

Pred uskladnením zariadenia úplne vyprázdňte nádrž na čistú vodu a nádrž na špinavú vodu.

Pomocou čistiacej kefy odstráňte vlasy a čiastočky nečistôt zo sacieho kanála a vo vnútri podlahovej hubice (pozrite si *Čistenie podlahovej hubice*).

Vyčistený valec nechajte uschnúť na vzduchu napr. na zariadení vloženom v parkovacej stanici. Moký valec nesušte v uzatvorenom kredenci.

1. Zariadenie premiestnite do suchej miestnosti.
2. Umiestnite zariadenie do nabíjacej a čistiacej stanice, kde sa nabije.

Obrázok C

3. Vyčistený valec položte na odkladací držiak, aby sa vysušil.

Obrázok M

Ošetrovanie a údržba

Samočistenie

POZOR

Po ukončení práce umiestnite zariadenie do čistiacej stanice a spustíte samočistiaci proces. Čistíte podlahovú hlavicu v čistiacej stanici iba pomocou automatického samočistiaceho procesu a nie samostatným nalievaním vody do stanice. Zariadenie ani podlahovú hlavicu nečistíte pod tečúcou vodou ani pod sprchou. Mohlo by dôjsť k prieniku vody.

Upozornenie

Pokiaľ sa na LED displeji zobrazuje výstražná ikona „Plná nádrž“ a nádrž na špinavú vodu nebola vyprázdnená, samočistiaci proces nebude možné spustiť.

1. Vyprázdňte nádrž na špinavú vodu a následne ju vložte späť (pozrite *Vyprázdnenie nádrže na špinavú vodu*).
2. Naplňte nádrž na čistú vodu 200 ml čistej vody bez čistiaceho prostriedku (pozri *Plnenie nádrže na čistú vodu*).

Obrázok F

3. Vložte zariadenie späť do nabíjacej a čistiacej stanice. (Nabíjacia a čistiaca stanica musí byť zapnutá). Súčasným stlačením dvoch tlačidiel prepínania režimov spustíte proces samočistenia. Samočistenie trvá 80 sekúnd.

Obrázok L

4. Po dokončení samočistiaceho procesu vyprázdňte a vypláchnite nádrž na špinavú vodu a potom ju po vysušení znova vložte dovnútra (pozrite si *Vyprázdnenie nádrže na špinavú vodu*).

Upozornenie

Ak chcete zastaviť proces samočistenia, znova stlačte dve tlačidlá prepínača režimu, prípadne stlačte vypínač.

Čistenie nádrže na špinavú vodu

POZOR

Filter pravidelne čistite, aby ste pri dlhodobom používaní predišli upchatiu.

Pre lepší čistiaci výkon sa odporúča vymeniť filter každé 2 až 3 mesiace.

Na zaistenie správneho uloženia filtra a nádržky na špinavú vodu a na zabezpečenie výkonu zariadenia používajte výlučne filter značky KÄRCHER.

Informácie o vybratí a vyprázdnení nádržky na špinavú vodu nájdete v časti *Vyprázdnenie nádrže na špinavú vodu*.

1. Odstráňte kryt z nádrže na špinavú vodu.

Obrázok K

2. Vyčistite nádrž na špinavú vodu a jej kryt vodou z vodovodu a čistiacou kefou.

Obrázok N

Čistiace a ošetrovacie prostriedky

POZOR

Používanie nevhodných čistiacich a ošetrovacích prostriedkov

Používanie nevhodných čistiacich a ošetrovacích prostriedkov môže prístroj poškodiť a viesť k vylúčeniu záruky.

Používajte len čistiace prostriedky KÄRCHER.

Dbajte na správne dávkovanie.

Upozornenie

Na čistenie podláh podľa potreby používajte čistiace prostriedky KÄRCHER.

- Pri dávkovaní čistiacich alebo ošetrovacích prostriedkov dodržiavajte odporúčania výrobcu týkajúce sa dávkovania.
- Aby ste zabránili peneniu, naplňte nádržku na čistou vodu najskôr vodou a potom pridajte čistiaci alebo ošetrojúci prostriedok.
- Aby ste zabránili pretečeniu nádržky, pri plnení vodou ponechajte dostatok miesta pre čistiaci alebo ošetrovací prostriedok.

Výmena batérie

Ak je batéria poškodená, kontaktujte servis KÄRCHER, kde si zakúpite novú batériu, ktorú vymeníte za starú.

POZOR

Neodstraňujte ochrannú fóliu obalenú okolo batérie.

Pri výmene batérie sa uistite, že je zariadenie odpojené od nabíjacej a čistiacej stanice a vypnuté.

Pri výmene batérie sa vyhýbajte prostrediu s vysokou teplotou a vlhkosťou a neinštalujte novú batériu s mokrymi rukami.

1. Zariadenie vyberte z nabíjacej a čistiacej stanice a uistite sa, že je vypnuté.
2. Odstráňte 6 skrutiek na kryte batérie pomocou skrutkovača.
Obrázok W
3. Vyberte batériu z priehradky na batérie a odpojte dva kontakty.
Obrázok X
4. Spojte dve svorky a vložte batériu do priehradky na batériu.
Obrázok Y
5. Zaskrutkujte 6 skrutiek na upevnenie krytu batérie.
Obrázok Z

Pomoc pri poruchách

Poruchy majú často jednoduché príčiny, ktoré dokážete odstrániť sami pomocou nasledujúceho prehľadu.

V prípade pochybností alebo pri poruchách, ktoré tu nie sú uvedené, sa obráťte na autorizovaný zákaznícky servis.

Upozornenie

Zariadenie nemôže pokračovať v práci, kým sa porucha neodstráni.

3. Nádrž na špinavú vodu je možné tiež umývať v umývačke riadu.
4. Vyberte plochý skladaný filter a špongiový filter z krytu nádrže na špinavú vodu.
5. Plochý skladaný filter a špongiový filter vyčistíte pod tečúcou vodou a úplne ich vysušte. Potom ich vráťte späť do nádrže na špinavú vodu.

Obrázok O

Čistenie podlahovej hubice

POZOR

Poškodenie spôsobené čistením valca v práčke alebo používaním sušičky bielizne

Poškodenie mikrovlákien

Valec neperte v práčke.

Nesušte valec v sušičke na bielizeň.

Upozornenie

V prípade silného znečistenia alebo ak sa časti, ako sú kameňky alebo triesky dostanú do sacej hlavy, bude potrebné ju vyčistiť. Počas prevádzky spotrebiča budú tieto časti spôsobovať rachotanie alebo sa zablokujú.

1. Stlačte vypínač.
Kým sa zariadenie vypne, 5 sekúnd vysáva a následne sa úplne vypne.
2. Postavte sa na podlahovú hubicu a zatlačte hornú časť tela do vzpriamenej polohy.
3. Stlačte oba kryty uvoľnenia podlahovej hubice vľavo a vpravo k sebe a odstráňte kryt podlahovej hubice.

Obrázok P

4. Otočte odblokovací gombík čistiaceho valca proti smeru hodinových ručičiek a valec vyberte.

Obrázok Q

5. Vyčistíte čistiaci valec pod tečúcou vodou. Ak sú v ňom zamotané vlasy alebo iné nečistoty, odstráňte ich pomocou čistiacej kefy.

Obrázok R

6. Umiestnite valec do odkladacieho držiaka na parkovacej stanici, kde ho nechajte vyschnúť.

Obrázok M

7. Ak sú na kryte podlahovej hubice nečistoty, opláchnite ho pod tečúcou vodou.

Obrázok S

8. Ak sú vo vnútri podlahovej hubice nečistoty, vyčistite vnútro podlahovej hubice a saciu trubicu pomocou handričky alebo čistiacej kefy.

Obrázok T

9. Pri vkladaní čistiaceho valca založte valec na os pravého kolesa a otáčajte bočný gombík smerom doprava, kým počuteľne nezapadne na miesto. Čistiaci valec sa tým upevní.

Obrázok U

10. Zatlačte kryt podlahovej hubice nadol, kým počuteľne nezapadne na miesto.

Obrázok V

Čistenie nabíjacej a čistiacej stanice

POZOR

Nabíjaciu a čistiacu stanicu neoplachujte pod tečúcou vodou.

1. Ak sú na nabíjacej a čistiacej stanici nečistoty, utrite ich vlhkou handričkou, pričom sa vyhýbajte nabíjacím kolíkom.

Chyba	Príčina	Odstránenie
Zariadenie nefunguje	Batéria je vybitá.	1. Pripojte nabíjajúcu a čistiacu stanicu k zdroju napájania a vložte zariadenie späť do nabíjacej a čistiacej stanice.
	Nádrž na špinavú vodu je plná.	1. Vyberte nádrž na špinavú vodu a vyprázdňte ju (pozrite si <i>Vyprázdnenie nádrže na špinavú vodu</i>). 2. Skontrolujte, či je nádrž na špinavú vodu správne nainštalovaná.
Sací výkon klesá	Filter je blokovaný.	1. Vyčistíte plochý skladaný filter a špongiový filter (pozrite si <i>Čistenie nádrže na špinavú vodu</i>).
	Sacia trubica je zablokovaná.	1. Vyčistíte sací vstup a saciu trubicu vo vnútri podlahovej hubice (pozrite si <i>Čistenie podlahovej hubice</i>).
Valec je po zapnutí zariadenia suchý	Nádrž na čistú vodu je prázdna alebo chýba.	1. Doplňte nádrž na čistú vodu. 2. Skontrolujte, či je nádrž na čistú vodu správne nainštalovaná.
	Valec potrebuje čas na navlhčenie.	1. Nechajte zariadenie chvíľu bežať.
	Aktuálne je nastavený suchý režim. V suchom režime sa na valec nestrieka žiadna voda.	1. Stlačením tlačidla prepínača režimu zmeníte režim na Standard/Power (štandardný/výkonný).
Z výstupu vzduchu vychádza voda	Došlo k náhlemu položeniu alebo trase-niu zariadenia.	1. Vyberte plochý skladaný filter a špongiový filter a úplne ich vysušte.
	Umyté filtre boli založené bez vyschnutia.	1. Vyberte plochý skladaný filter a špongiový filter a úplne ich vysušte.
Samočistenie nefunguje	Nádrž na špinavú vodu je plná.	1. Vyberte nádrž na špinavú vodu a vyprázdňte ju. 2. Skontrolujte, či je nádrž na špinavú vodu správne nainštalovaná.
	Valec alebo sacia trubica je zablokovaná.	1. Zložte kryt podlahovej hubice. 2. Odstráňte vlasy alebo veľké a/alebo objemné predmety z čistiaceho valca. 3. Odstráňte čistiaci valec a vyčistíte saciu trubicu (pozrite si <i>Čistenie podlahovej hubice</i>).
	Zariadenie a nabíjacia a čistiaca stanica majú zlé spojenie. Alebo nabíjacia a čistiaca stanica nie je pripojená k napájaniu.	1. Uistite sa, že nabíjacia a čistiaca stanica sú zapnuté. 2. Uistite sa, že je zariadenie umiestnené v nabíjacej a čistiacej stanici správnym spôsobom. Displej batérie musí blikať nazele-no.
	Úroveň nabitia batérie nepostačuje na samočistenie.	1. Počkajte, kým sa zariadenie dostatočne nabije, aby bolo možné spustiť samočistenie. Súčasne stlačte dve tlačidlá prepína-nia režimov.
Batéria sa nenabíja	Zariadenie a nabíjacia a čistiaca stanica majú zlé spojenie. Alebo nabíjacia a čistiaca stanica nie je pripojená k napájaniu.	1. Uistite sa, že nabíjacia a čistiaca stanica sú zapnuté. 2. Uistite sa, že je zariadenie umiestnené v nabíjacej a čistiacej stanici správnym spôsobom.
Nabíjanie je príliš pomalé	Teplota batérie je privysoká.	1. Zložte zariadenie z nabíjacej a čistiacej stanice. 2. Počkajte, kým batéria vychladne a znova ju nabite.

Záruka

V každej krajine platia záručné podmienky vydané našou príslušnou distribučnou spoločnosťou. Prípadné poruchy vášho prístroja odstránime v rámci záručnej doby zadarmo, pokiaľ ich príčinou boli materiálové ale-

bo výrobné chyby. Pri uplatňovaní záruky sa spolu s dokladom o kúpe obráťte na svojho predajcu alebo na najbližšie autorizované servisné stredisko. (adresa je uvedená na zadnej strane)

Ďalšie informácie o záruke (ak sú k dispozícii) nájdete v sekcii Servis na vašej miestnej webovej stránke Kärcher v časti „Na stiahnutie“.

Technické údaje

		KFL 1	FCV 2	FCV 3
Elektrická prípojka				
Napätie	V	100 - 240	100 - 240	100 - 240
Fáza	~	1	1	1
Frekvencia	Hz	50 - 60	50 - 60	50 - 60
Stupeň ochrany		IPX4	IPX4	IPX4
Trieda ochrany prístroja		III	III	III
Menovitý výkon prístroja	W	160	160	160
Nominálne napätie a kapacita batérie	V/Ah	21,6 / 2,0	21,6 / 2,0	21,6 / 2,5
Typ akumulátora		Li-Ion	Li-Ion	Li-Ion
Maximálna prevádzková doba, keď je batéria úplne nabitá	min	≤ 25	≤ 25	≤ 30
Doba nabíjania pri vybitom akumulátore	h	2,5	2,5	3
Výstupné napätie nabíjačky	V	27	27	27
Výstupný prúd nabíjačky	A	0,8	0,8	0,8
Výkonové údaje prístroja				
Otáčky valca za minútu	ot./min	~ 430	~ 430	~ 430
Objem náplne				
Objem nádrže na čistú vodu	ml	500	800	800
Objem nádrže na špinavú vodu	ml	425	425	425
Rozmery a hmotnosti				
Dĺžka kábla	m	1,5	1,5	1,5
Hmotnosť (bez príslušenstva a čistiacich kvapalín)	kg	4	4	4
Dĺžka	mm	351	351	351
Šírka	mm	270	270	270
Výška	mm	1130	1130	1130

Technické zmeny vyhradené.

Kazalo

Predvidená uporaba	141
Zaščita okolja	141
Príbor in nadomestni deli	141
Obseg dobave	141
Garancija	141

Varnostna navodila	142
Simboli na napravi	143
Opis naprave	143
Montaža	143
Zagon	143
Obratovanje	144
Nega in vzdrževanje	145
Vodnik za odpravlanje težav	146
Garancija	147
Tehnični podatki	147

Predvidená uporaba

Čistilnik tal uporabljajte izključno za čiščenje trdih tal v zasebnem gospodinjstvu in le na vodoodpornih trdih tleh in preprogah s kratkimi dlakami.

Ne čistite talnih oblog, občutljivih na vodo, kot so npr. neobdelana tla iz plute, saj lahko vlaga prodre v tla in jih poškoduje.

Naprava je primerna za čiščenje PVC-ja, linoleja, ploščic, kamna, oljenega in voskanega parketa, laminata in vseh vodoodpornih talnih oblog.

Zaščita okolja



Pakirni material je mogoče reciklirati. Embalažo odstranite na okolju varen način.



Električne in elektronske naprave vsebujejo dragocene materiale z možnostjo recikliranja, pogosto pa tudi sestavne dele, kot so baterije, akumulatorske baterije ali olja, ki lahko pri napačni uporabi ali napačnem odstranjevanju škodujejo zdravju ljudi in okolju. Navedeni sestavni deli so kljub temu potrebni za pravilno delovanje naprave. Naprav, označenih s tem simbolom, ne smete odvreči med gospodinjinske odpadke.

Napotki o sestavinah (REACH)

Aktualne informacije najdete na spletnem naslovu: www.kaercher.de/REACH

Príbor in nadomestni deli

Uporabljajte samo originalni príbor in originalne nadomestne dele, ki zagotavljajo varno in nemoteno delovanje naprave.

Informacije o priboru in nadomestnih delih najdete na spletnem naslovu www.kaercher.com.

Obseg dobave

Obseg dobave je upodobljen na embalaži. Pri odstranjevanju embalaže preverite, ali je vsebina popolna. Če manjka príbor ali če so med transportom nastale poškodbe, obvestite prodajalca.

Garancija

V vsaki državi veljajo garancijski pogoji, ki jih je izdala naša pristojna prodajna družba. V garancijskem roku bodo morebitne motnje v delovanju naprave odpravljene brezplačno, če je njihov vzrok napaka v materialu ali napaka v izdelavi. Pri uveljavljanju garancije zagotovite dokazilo o nakupu in stopite v stik s prodajalcem ali najbližjim servisom.

Naslov najdete na hrbtni strani.

Dodatne garancijske informacije (če so na voljo) so na voljo na servisnem območju na lokalni spletni strani podjetja Kärcher v razdelku "Prenosi".

Varnostna navodila

Pred prvo uporabo naprave preberite to varnostno poglavje in ta izvirna navodila, ter jih upoštevajte. Izvirna navodila shranite za kasnejšo uporabo ali za naslednjega uporabnika.

- Poleg napotkov v navodilih za uporabo upoštevajte tudi splošne zakonske predpise o varnosti in preprečevanju nesreč.
- Opozorila in napotki na napravi vsebujejo pomembne informacije za varno obratovanje.

Stopnje nevarnosti

⚠ NEVARNOST

- Označuje neposredno nevarnost, ki lahko povzroči težke telesne poškodbe ali smrt.

⚠ OPOZORILO

- Označuje potencialno nevarno situacijo, ki lahko povzroči težke telesne poškodbe ali smrt.

⚠ PREVIDNOST

- Označuje potencialno nevarno situacijo, ki lahko povzroči lahke telesne poškodbe.

POZOR

- Označuje potencialno nevarno situacijo, ki lahko povzroči materialno škodo.

Električne komponente

⚠ **OPOZORILO** • Poškodovano polnilno in čistilno postajo takoj zamenjajte z originalnim delom.

- Naprava vsebuje električne komponente. Naprave ali zgornjega ali spodnjega dela talne glave ne čistite pod tekočo vodo ali pod prho, saj lahko pride do vdora vode.
- Napravo povežite samo z električnim priključkom, ki ga je v skladu s standardom IEC 60364-1 izdelal strokovnjak za elektriko.

⚠ **PREVIDNOST** • Popravila sme izvajati samo pooblaščen servisna služba. • Pred vsako uporabo preverite brezhibnost in obratovalno varnost naprave ter pribora, zlasti električnega priključnega kabla in kableskega podaljška. V primeru poškodbe izvlcite električni vtič in ne uporabljajte naprave.

Varnostna navodila za polnilno in čistilno postajo

⚠ **NEVARNOST** • Napravo priključite samo na izmenični tok. Navedena napetost na tipski ploščici mora biti skladna z omrežno napetostjo. • Zaradi varnosti priporočamo, da napravo uporabljate samo v kombinaciji s stikalom na okvami tok (najv. 30 mA). • Omrežnega vtiča in vtičnice nikoli ne prijemajte z vlažnimi rokami. • Ne poškodujte omrežnega priključnega kabla z vožnjo po njem, stiskanjem ali vlečenjem čez ostre robove.

⚠ **OPOZORILO** • Napravo povežite samo z električnim priključkom, ki ga je v skladu s standardom IEC 60364-1 izdelal strokovnjak za elektriko. • Preverite, ali omrežna napetost ustreza napetosti, navedeni na tipski ploščici polnilne in čistilne postaje. • V napravi so električni sestavni deli. Naprave ne čistite pod tekočo vodo. • Nevarnost kratkega stika. Prevodni predmeti (npr. izvijače in podobno) se ne smejo približevati polnilnim kontaktom. • Nevarnost kratkega stika. Polnilne kontakte polnilne in čistilne postaje čistite samo, ko so suhi. • Napravo polnite samo z originalno priloženo polnilno in čistilno postajo ali s polnilno in čistilno postajo, ki jo je odobrila družba KÄRCHER. • Nevarnost eksplozije. Ne polnite baterij brez možnosti ponovnega polnje-

na. • Pred vsako uporabo preverite, ali je omrežni kabel poškodovan. Ne uporabljajte poškodovanega omrežnega kabla. Ustrezni nadomestni del lahko dobite pri podjetju KÄRCHER ali pri enem od naših servisnih partnerjev.

POZOR • Polnilno in čistilno postajo uporabljajte samo v zaprtih prostorih. • Polnilne in čistilne postaje ne postavljajte v bližino virov toplote, npr. grelnikov. • Polnilno in čistilno postajo shranjujte samo v zaprtih prostorih na hladnem in suhem mestu. • Napravo napolnite vsaj enkrat na mesec, da preprečite popolno izpraznitev baterije. • Pred nego in vzdrževalnimi deli izklopite polnilno in čistilno postajo.

Baterija

⚠ **NEVARNOST** • Akumulatorske baterije ne izpostavljajte močni sončni svetlobi, vročini in ognju.

⚠ **OPOZORILO** • Napravo polnite samo z originalno priloženo postajo ali s polnilno in čistilno postajo, ki jo je odobrila družba KÄRCHER. Uporabite naslednjo postajo:

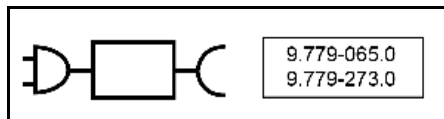

OPOZORILO • Nevarnost kratkega stika. Ne odpirajte akumulatorske baterije. Poleg tega lahko uhajajo dražilni hlapi ali jedke tekočine. • Napravo polnite le pri temperaturi okolice od 10 °C do 40 °C.

POZOR • Nevarnost kratkega stika. Stike akumulatorske baterije in naprave zaščitite pred kovinskimi deli. • V napravi so akumulatorji, ki jih lahko zamenja samo strokovnjak.

Varno ravnanje

⚠ **NEVARNOST** • Nevarnost zadušitve. Otrokom preprečite stik z embalažno folijo.

⚠ **OPOZORILO** • Napravo uporabljajte samo v skladu z namenom uporabe. Upoštevajte krajevne danoosti in pri delu z napravo pazite na tretje osebe, zlasti na otroke. • V območjih nevarnosti (npr. na bencinskih postajah) upoštevajte ustrezne varnostne predpise. Naprave nikoli ne uporabljajte v potencialno eksplozivnih prostorih. • Otroci in osebe, ki niso seznanjeni s temi navodili, ne smejo upravljati te naprave. Lokalni predpisi lahko omejujejo starost upravljavca. • Osebe ali otroci z zmanjšanimi telesnimi, čutnimi ali duševnimi sposobnostmi oziroma osebe, ki niso seznanjene s temi navodili, ne smejo uporabljati naprave. • Osebe z zmanjšanimi telesnimi, čutnimi ali duševnimi sposobnostmi oziroma s pomanjkljivimi izkušnjami in znanjem smejo uporabljati napravo samo pod ustreznim nadzorom ali če so jih osebe, pristojne za njihovo varnost, poučile o varni uporabi naprave in če razumejo potencialne nevarnosti. • Otroci se ne smejo igrati z napravo. • Otrokom preprečite igro z napravo. • Če se naprava napaja ali se hladi, jo hranite izven dosega otrok. • Otrokom je čiščenje z napravo in vzdrževanje naprave dovoljeno samo pod nadzorom. • Povezovalni kabel zaščitite pred vročino, ostrimi robovi, oljem in premikajočimi se deli naprave. • Ne približujte delov telesa (npr. prstov, las) vrtljivemu čistilnemu valju. • Nevarnost telesnih poškodb zaradi koničastih predmetov (npr. trsk). Med čiščenjem talne glave zaščitite svoje roke.

⚠ PREVIDNOST • Naprave ne uporabljajte po padcu, ob vidnih poškodbah ali netesnosti. • Napravo uporabljajte in skladiščite samo v skladu z opisom oz. sliko. • Prevrnitev naprave lahko povzroči nesrečo ali poškodbe. Pred vsemi dejavnostmi z ali na napravi zagotovite, da je naprava stabilna. • Naprave med delovanjem nikoli ne pustite brez nadzora.

POZOR • Poškodbe naprave. V posodo za vodo nikoli ne nalivajte razredčil, tekočin z vsebnostjo razredčil ali nerazredčenih kislin (npr. čistil, bencina, razredčil za barve in acetona). • Napravo vklopite le, ko sta nameščena rezervoar za svežo vodo in rezervoar za umazano vodo. • Z napravo ne čistite na področjih, kjer so ostri ali večji predmeti, kot so npr. črepinje, kamenčki ali deli igrač. • V rezervoar za svežo vodo ne vlivajte ocetne kisline, sredstev za odstranjevanje apnenca, eteričnih olj ali podobnih snovi. Pazite tudi, da teh snovi ne poberete z napravo. • Napravo uporabljajte samo na trdih tleh z vodoodpornim premazom, kot so npr. lakiran parket, emajlirane ploščice ali linolej. • Naprave ne vodite preko talne rešetke konvektorskih grelcev. Naprava ne more pobrati izhajajoče vode, če jo vodite preko rešetke. • Pri daljših prekinitev dela in po uporabi na glavnem stikalu/stikalu naprave izklopite napravo in izvlecite električni vtič polnilnika. • Naprave ne uporabljajte pri temperaturi pod 0 °C. • Napravo zaščitite pred dežjem. Naprave ne skladiščite v odprtih prostorih. • Da znova napolnite baterijo, polnite naprava samo s polnilno postajo 9.779-065.0 / 9.779-273.0.

- ⑨ Gobasti filter
- ⑩ Pokrov rezervoarja za umazano vodo
- ⑪ Gumb za sprostitve rezervoarja za umazano vodo
- ⑫ Ročaj rezervoarja za umazano vodo
- ⑬ Rezervoar za umazano vodo
- ⑭ Gumb za sprostitve pokrova talne šobe
- ⑮ Pokrov talne šobe
- ⑯ Čistilni valj
- ⑰ Shramba za čistilni valj
- ⑱ Polnilna in čistilna postaja
- ⑲ Shramba za čistilno krtačo
- ⑳ Čistilna krtača
- ㉑ * Detergent RM 536 (30 ml)
- ㉒ * Detergent RM 538N (500 ml)
- ㉓ * Detergent RM 536 (500 ml)
- ㉔ * Detergent RM 537 (500 ml)
- ㉕ * Posebni valjček, npr. valjček za kamne

* opcija

Montaža

Aplikacija KÄRCHER Home & Garden

Z aplikacijo KÄRCHER Home & Garden pridobite naslednje prednosti pri uporabi naprave:

- Nasveti in strokovno znanje v aplikaciji
- Informacije o izdelku, pregled dodatne opreme in navodila za uporabo
- Stiki za podporo in storitve
- Spletna trgovina – ekskluzivne ponudbe in še veliko več

Skenirajte kodo na embalaži ali prenesite aplikacijo KÄRCHER Home & Garden iz svoje trgovine z aplikacijami registrirajte svoj izdelek na priročen način.

Namestitvev naprave

- 1 Ročaj, cev ročaja in osnovno enoto povežite da se s klikom zaskočijo na svoje mesto.

Napotek

Če je treba izdelek vrniti, razstavite ročaj. Z orodjem (npr. izvijačem) pritisnite vzmet, da sprostite ročaj, in sproščeni ročaj dvignite iz naprave.

Slika B

Zagon



Postopek polnjenja

1. Polnilni kabel postaje za polnjenje in čiščenje priključite v vtičnico.
2. Napravo postavite na polnilno in čistilno postajo. LED-zaslon prikazuje trenutno stanje polnjenja baterije.

Slika C

Baterija FCV 3 je popolnoma napolnjena po 3 urah. Baterija KFL 1 in FCV 2 je popolnoma napolnjena po 2,5 urah.

Simboli na napravi

	Na zadnji strani je opozorilo, da naprave ne smete položiti v ležeči položaj.
	Na zgornji strani talne šobe je opozorilo, da talne šobe ne smete splakovati pod tekočo vodo.
	Na zgornji strani polnilne in čistilne postaje je opozorilo, da polnilne in čistilne postaje ne smete splakovati pod tekočo vodo.

Opis naprave

Glejte slike na strani s slikami.

Slika A

- ① LED-zaslon
- ② Gumb za VKLOP/IZKLOP
- ③ Gumbi za izbiro načina delovanja
- ④ Ročaj
- ⑤ Cev ročaja
- ⑥ Rezervoar za svežo vodo
- ⑦ Zamenljiv pokrov baterije
- ⑧ Ploščati nagubani filter

Polnjenje rezervoarja za svežo vodo

1. Odstranite rezervoar za svežo vodo iz naprave tako, da ga zavrtite v nasprotni smeri urinega kazalca.
Slika D
2. Odvijte pokrov rezervoarja.
Slika F
3. Rezervoar za svežo vodo napolnite s hladno ali mlačno vodo iz pipe.
4. V rezervoar za svežo vodo dodajte detergent Kärcher.

POZOR

Prevelik ali premajhen odmerek detergenta ali negovalnega sredstva povzroči slabe rezultate čiščenja.

Upošteвайте priporočila za odmerjanje detergenta ali negovalnega sredstva.

5. Zaprite pokrov rezervoarja.
6. Rezervoar za svežo vodo v smeri urinega kazalca zavrtite v napravo. Rezervoar za svežo vodo mora biti zanesljivo nameščen v napravi.
Slika D

Obratovanje

Splošne informacije o delovanju

POZOR

Vlaga

Materialna škoda na občutljivih tleh

Pred uporabo naprave preverite vodoodpornost tal na neopaznem mestu.

Z napravo ne čistite oblog, občutljivih na vodo, kot so talne obloge iz neobdelane plute, saj lahko vlaga prodre vanje in poškoduje tla.

POZOR

Pred začetkom dela s tal odstranite vse predmete, kot so črepinje, kamenčki, vijaki ali dell igrača, da preprečite poškodbe tal (npr. praske).

Napetek

- Da se izognete črtam, pred čiščenjem občutljivih površin, npr. lesa ali fine kamenine, napravo preizkusite na neopaznem mestu.
- Naprave ne zadržujte na enem mestu, temveč jo premikajte.
- Upošteвайте navodila za čiščenje, ki jih je sestavil proizvajalec talne obloge.

Napetek

Delajte tako, da hodite vzvratno v smeri vrat, da na očisteni tleh ne bo odtisov nog.

- Napravo držite za ročaj pod kotom približno 60 stopinj.
- Tla očistite tako, da napravo premikate naprej in nazaj s podobno hitrostjo kor pri sesanju.
- Če so tla zelo umazana, naj naprava počasi drsi prek tal.

LED-zaslon na napravi prikazuje informacije o načinih čiščenja, stanju delovanja in sporočilih o napakah.

Slika E

Prikaz	Ikona	Razlaga
Baterija		Utripa zeleno: Poteka polnjenje Zelena barva: 100%- 30% Oranžna barva: 30%- 10% Utripa rdeče: 10%- 0%

Prikaz	Ikona	Razlaga
Načini čiščenja		Suhi način: Primeren za sesanje velikih količin vode ali za uporabo na preprogah.
		Standardni način: Čiščenje tal s standardnim pretokom vode in sesalno močjo.
		Močni način (na voljo za FCV 3): Učinkovito čiščenje tal z največjim pretokom vode in sesalno močjo.
		Tri lučke načina delovanja izmenično svetijo, kar označuje, da poteka samočiščenje. Samočiščenje lahko zaženete s hkratnim pritiskom obeh gumbov za preklop načina.
Opozorila in napake		Poln rezervoar: Rezervoar za umazano vodo je poln. Izpraznite rezervoar za umazano vodo ali ponovno namestite rezervoar za umazano vodo (glejte <i>Praznjenje rezervoarja za umazano vodo</i>).
		Napaka zaradi blokade: Čistilni valj je blokiran. Napravo postavite pokonci in odstranite drobir s čistilnega valja (glejte <i>Čiščenje talne šobe</i>).

Začetek delovanja

POZOR

Nevarnost poškodb zaradi nenadzorovanega premikanja

Čistilni valj se začne vrteti takoj po začetku čiščenja.

Trdno držite ročaj, da se naprava ne bi samostojno premaknila.

1. Stopite na odtis stopala na talni šobi in povlecite zgornji del ohišja proti sebi. Pritisnite gumb za VKLOP/IZKLOP.
Slika G
2. Napravo premikajte naprej in nazaj, da se valj dovolj navlaži.

Nastavitev načinov čiščenja

Po vklopu naprava privzeto preide v standardni način. Načine čiščenja lahko preklopite s pritiskom na gumbe za preklapljanje načinov.

Napetek

Suhi način je namenjen sesanju tekočin in uporabi na trdih tleh ali tapisonih in preprogah (kratke dlake) brez izpusta vode. Ni primerljiv z običajnimi sesalci za prah.

Čas delovanja baterije

Čas delovanja baterije je prikazan z ikono baterije na zaslonu. Ikona baterije se spreminja glede na odstotek napoljenosti baterije.

- Ikona baterije – zelena: 100 % – 30 %
- Ikona baterije – oranžna: 30 % – 10 %
- Ikona baterije – utripa rdeče: 10 % – 0 %

Preden se baterija izprani, naprava sesa 5 sekund, nato pa se povsem izklopi.

Praznjenje rezervoarja za umazano vodo

Če je rezervoar za umazano vodo poln, se na LED-zaslону prikaže opozorilo "Poln rezervoar".

1. Pritisnite gumb za VKLOP/IZKLOP.
2. Stopite na talno šobo in potisnite zgornji del ohišja v pokončen položaj.
3. Odstranite rezervoar za umazano vodo tako, da držite ročaj rezervoarja za umazano vodo in pritisnete gumb za sprostitvev.

Slika I

4. Z eno roko držite rezervoar, z drugo pa izvlecite zgornji pokrov. Izpraznite posodo za umazano vodo in jo sperite.

Slika K

5. Rezervoar za umazano vodo potisnite v napravo, da se s klikom zaskoči. Rezervoar za umazano vodo mora biti zanesljivo nameščen v napravi.

Polnjenje čistilne tekočine

Če je rezervoar za svežo vodo prazen, ga ponovno napolnite. (glejte *Polnjenje rezervoarja za svežo vodo*).

Prekinitev in zaključek delovanja

POZOR

Materialna škoda zaradi vlage

Vlažilni valj lahko povzroči poškodbe občutljivih tal zaradi vlage.

Med daljšimi odmori napravo postavite na parkirno postajo, da ne poškodujete občutljivih tal z vlažilnim valjem.

1. Pritisnite gumb za VKLOP/IZKLOP. Preden se naprava izklopi, sesa 5 sekund in se nato povsem izklopi.
2. Stopite na talno šobo in potisnite zgornji del ohišja v pokončen položaj.
3. Napravo postavite na polnilno in čistilno postajo.
4. Očistite napravo (glejte *Nega in vzdrževanje*).

POZOR

Trdovratna umazanija

Trdovratna umazanija lahko trajno poškoduje napravo. Priporočljivo je, da napravo po vsaki uporabi v celoti očistite.

Shranjevanje naprave

POZOR

Nastajanje vonjav zaradi tekočin v napravi

Če naprava med shranjevanjem vsebuje tekočine/vlažno umazanijo, se lahko pojavijo neprijetne vonjave. Pred shranjevanjem naprave povsem izpraznite rezervoar za svežo in umazano vodo.

S čistilno krtačo odstranite lase in delce umazanije iz sesalnega kanala in notranjosti talne šobe (glejte Čiščenje talne šobe).

Počakajte, da se očiščeni valj posuši na zraku, npr. na napravi, nameščeni na parkirni postaji. Mokrega valja ne odlagajte v zaprto omaro, da se posuši.

1. Napravo postavite v suh prostor.
2. Napravo postavite na polnilno in čistilno postajo, da se napolni.

Slika C

3. Očiščen valj postavite na držalo za shranjevanje, da se posuši.

Slika M

Nega in vzdrževanje

Samočiščenje

POZOR

Po končanem delu napravo postavite v čistilno postajo in zaženite postopek samočiščenja. Talno glavo v čistilni postaji čistite samo s samodejnim samočistilnim postopkom in ne z ločenim vlivanjem vode v postajo. Naprave ali talne glave ne čistite pod tekočo vodo ali pod prho, sicer lahko pride do vdora vode.

Napotek

Dokler je na LED-zaslону prikazana opozorilna ikona "Poln rezervoar" in rezervoarja za umazano vodo ne izpraznite, se postopek samočiščenja ne more začeti.

1. Izpraznite in ponovno vstavite rezervoar za umazano vodo (glej *Praznjenje rezervoarja za umazano vodo*).
2. Napolnite rezervoar za svežo vodo z 200 ml sveže vode brez detergenta (glej *Polnjenje rezervoarja za svežo vodo*).
3. Napravo postavite nazaj na polnilno in čistilno postajo. (Polnilna in čistilna postaja mora biti vklopljena). Pritisnite oba gumba za preklon načina hkrati, da začnete postopek samočiščenja. Samočiščenje traja 80 sekund.

Slika F

4. Ko je postopek samočiščenja končan, izpraznite in sperite rezervoar za umazano vodo. Ko se posuši, rezervoar za umazano vodo znova namestite (glejte *Praznjenje rezervoarja za umazano vodo*).

Napotek

Če želite postopek samočiščenja ustaviti, ponovno hkrati pritisnite oba gumba za preklon načina ali pritisnite gumb za VKLOP/IZKLOP.

Čiščenje rezervoarja za umazano vodo

POZOR

Redno čistite filtre, da preprečite zamašitev zaradi dolgotrajne uporabe.

Za boljšo učinkovitost čiščenja je priporočljivo, da filter zamenjate vsake 2-3 mesece.

Uporabljajte izključno filter KÄRCHER, da zagotovite ustrezno prileganje filtra v rezervoar za umazano vodo ter učinkovitost delovanja naprave.

*Informacije o odstranjevanju in praznjenju rezervoarja za umazano vodo (glejte *Praznjenje rezervoarja za umazano vodo*).*

1. Odstranite pokrov rezervoarja za umazano vodo.
2. Rezervoar za umazano vodo in pokrov očistite z vodo iz pipe in čistilno krtačo.
3. Rezervoar za umazano vodo lahko očistite tudi v pomivalnem stroju.
4. Odstranite ploščati nagubani filter in gobast filter s pokrova rezervoarja za umazano vodo.
5. Ploščati nagubani filter in gobast filter očistite pod tekočo vodo in ju povsem posušite, nato ju ponovno namestite v rezervoar za umazano vodo.

Slika O

Čiščenje talne šobe

POZOR

Poškodbe zaradi čiščenja valja v pralnem stroju ali z uporabo sušilnega stroja

Poškodbe mikrovlaknen

Valja ne perite v pralnem stroju.

Valja ne sušite v sušilnem stroju.

Napotek

V primeru močnega onesaženja ali če v sesalno glavo zaidejo deli, kot so kamni ali črepinje, jo je treba očistiti. Med delovanjem naprave ti deli povzročajo hrup ali zamašitev.

1. Pritisnite gumb za VKLOP/IZKLOP. Preden se naprava izklopi, sesa 5 sekund in se nato povsem izklopi.
2. Stopite na talno šobo in potisnite zgornji del ohišja v pokončen položaj.
3. Pritisnite oba pokrova za sprostitve talne šobe na levi in desni strani drug proti drugemu in odstranite pokrov talne šobe.

Slika P

4. Zavrtite gumb za odklepanje čistilnega valja v nasprotni smeri urnega kazalca in izvlecite čistilni valj.

Slika Q

5. Čistilni valj očistite pod tekočo vodo. Če so se vanj zapletli lasje ali drug drobir, jih odstranite s čistilno ščetko.

Slika R

6. Valj postavite na držalo za shranjevanje na parkirni postaji, da se posuši.

Slika M

7. Če je na pokrovu talne šobe drobir, ga sperite pod tekočo vodo.

Slika S

8. Če je v talni šobi drobir, očistite notranjost talne šobe in sesalno cev z robčkom ali čistilno ščetko.

Slika T

9. Če želite namestiti čistilni valj, ga namestite na os desnega kolesa in zavrtite stranski gumb v smeri urnega kazalca, da zaslišite klik. Čistilni valj je zdaj zaklenjen.

Slika U

10. Pokrov talne šobe pritisnite navzdol, da se zaskoči.

Slika V

Čiščenje polnilne in čistilne postaje

POZOR

Polnilne in čistilne postaje ne spirajte pod tekočo vodo.

1. Če je na polnilni in čistilni postaji drobir, jo obrišite z mokro krpo, pri čemer se izognite polnilnim priključkom.

Sredstva za čiščenje in nego

POZOR

Uporaba neprimernih čistilnih in negovalnih sredstev

Uporaba neprimernih čistilnih in negovalnih sredstev lahko napravo poškoduje in na koncu privede tudi do izključitve garancijskih storitev.

Uporabljajte samo priporočena čistilna sredstva KÄRCHER.

Bodite pozorni na pravilno odmerjanje.

Napotek

Za čiščenje tal po potrebi uporabite čistilna ali negovalna sredstva KÄRCHER.

- Pri odmerjanju detergentov ali sredstev za nego upoštevajte proizvajalčeva priporočila glede velikosti odmerkov.
- Da bi preprečili penjenje, rezervoar za svežo vodo najprej napolnite z vodo in šele nato dodajte detergent ali sredstvo za nego.
- Da bi preprečili, da bi se rezervoar preлил, pri polnjenju z vodo pustite dovolj prostora za detergent ali sredstvo za nego.

Zamenjava baterije

Če je baterija poškodovana, se obrnite na servisno službo KÄRCHER, da kupite novo baterijo in staro zamenjate.

POZOR

Ne odstranjujte zaščitne folije, ki je ovita okoli baterijskega vložka.

Pri zamenjavi baterijskega vložka se prepričajte, da je naprava izključena iz polnilne in čistilne postaje ter izklopljena.

Pri zamenjavi baterijskega vložka se izogibajte visokim temperaturam in visoki vlažnosti ter novega baterijskega vložka ne nameščajte z mokrimi rokami.

1. Pri zamenjavi baterijskega vložka napravo odklopite iz polnilne in čistilne postaje ter izklopite.
2. Z izvijačem odstranite 6 vijakov na pokrovu baterijskega vložka.

Slika W

3. Vzemite baterijski vložek iz prostora za baterijo in odklopite oba priključka.

Slika X

4. Priključite oba priključka in vstavite baterijo v prostor za baterijo.

Slika Y

5. Privijte 6 vijakov, da pritrdite pokrov baterijskega vložka.

Slika Z

Vodnik za odpravljanje težav

Napake imajo pogosto preproste vzroke, ki jih lahko odpravite sami s pomočjo naslednjega pregleda. Če ste v dvomih ali v primeru napak, ki niso navedene tukaj, se obrnite na pooblaščen službo za pomoč strankam.

Napotek

Naprava ne more delovati, dokler okvara ni odpravljena.

Napaka	Vzrok	Odpravljanje
Naprava ne deluje	Baterija je izpraznjena.	1. Polnilno in čistilno postajo priključite na napajanje in napravo postavite nazaj na polnilno in čistilno postajo.
	Rezervoar za umazano vodo je poln.	1. Odstranite rezervoar za umazano vodo in ga izpraznite (glejte <i>Praznjenje rezervoarja za umazano vodo</i>). 2. Prepričajte se, da je rezervoar za umazano vodo pravilno nameščen.
Zmanjša se sesalna moč	Filter je zamašen.	1. Očistite ploščati nagubani filter in gobasti filter (glejte <i>Čiščenje rezervoarja za umazano vodo</i>).
	Sesalna cev je zamašena.	1. Očistite sesalni vhod in sesalno cev v talni šobi (glejte <i>Čiščenje talne šobe</i>).
Po vklopu naprave je valj suh	Rezervoar za svežo vodo je prazen ali ni nameščen.	1. Napolnite rezervoar za svežo vodo. 2. Prepričajte se, da je rezervoar za svežo vodo pravilno nameščen.
	Za navlažitev valja je potrebnega nekaj časa.	1. Naprava naj deluje nekaj časa.
	Trenutni način je suhi način. V suhem načinu se ne prši voda na valj.	1. Pritisnite gumb za preklop načina, da preklopite način v Standardno/Močno.
Voda priteka iz izpusta za zrak	Naprava je bila grobo odložena ali pretresena.	1. Odstranite ploščati nagubani filter in gobasti filter ter ju povsem posušite.
	Filter sta bila oprana in nameščena, ne da bi se posušila.	1. Odstranite ploščati nagubani filter in gobasti filter ter ju povsem posušite.
Samočiščenje ne deluje	Rezervoar za umazano vodo je poln.	1. Odstranite rezervoar za umazano vodo in ga izpraznite. 2. Prepričajte se, da je rezervoar za umazano vodo pravilno nameščen.
	Valj ali sesalna cev je zamašena.	1. Odstranite pokrov talne šobe. 2. S čistilnega valja odstranite lase ali velike in/all zajetne predmete. 3. Odstranite čistilni valj in očistite sesalno cev (glejte <i>Čiščenje talne šobe</i>).
	Slaba povezava med napravo ter polnilno in čistilno postajo. Ali pa polnilna in čistilna postaja ni priključena na električno omrežje.	1. Prepričajte se, da je polnilna in čistilna postaja vklopljena. 2. Prepričajte se, da je naprava ustrezno nameščena na polnilno in čistilno postajo. Pri kazovalnik za baterijo mora utripati zeleno.
	Baterija ni dovolj napolnjena za samočiščenje.	1. Počakajte, da se stroj dovolj napolni za samočiščenje in hkrati pritisnete oba gumba za preklop načina.
Baterija se ne polni	Slaba povezava med napravo ter polnilno in čistilno postajo. Ali pa polnilna in čistilna postaja ni priključena na električno omrežje.	1. Prepričajte se, da je polnilna in čistilna postaja vklopljena. 2. Prepričajte se, da je naprava ustrezno nameščena na polnilno in čistilno postajo.
Polnjenje je prepočasno	Previsoka temperatura baterije.	1. Odstranite napravo s polnilne in čistilne postaje. 2. Počakajte, da se baterija ohladi, in jo ponovno napolnite.

Garancija

V vsaki državi veljajo garancijski pogoji, ki jih je izdala naša pristojna prodajna družba. V garancijskem roku bodo morebitne motnje v delovanju naprave odpravljene brezplačno, če je njihov vzrok napaka v materialu ali napaka v izdelavi. Pri uveljavljanju garancije zagotovite dokazilo o nakupu in stopite v stik s prodajalcem ali najbližjim servisom.

Naslov najdete na hrbtni strani.

Dodatne garancijske informacije (če so na voljo) so na voljo na servistem območju na lokalni spletni strani podjetja Kärcher v razdelku "Prenosi".

Tehnični podatki

	KFL 1	FCV 2	FCV 3
Električni priključek			
Napetost	V 100 - 240	100 - 240	100 - 240

		KFL 1	FCV 2	FCV 3
Ștevilto faz	~	1	1	1
Frekvența	Hz	50 - 60	50 - 60	50 - 60
Stopnja zaščite		IPX4	IPX4	IPX4
Naprava razreda zaščite		III	III	III
Nazivna moč naprave	W	160	160	160
Nazivna nape- tost in zmogljivo- st baterije	V/Ah	21,6 / 2,0	21,6 / 2,0	21,6 / 2,5
Tip akumulator- ske baterije		Li-ion	Li-ion	Li-ion
Najdaljši čas de- lovanja, ko je baterija popolno napolnjena	min	≤ 25	≤ 25	≤ 30
Čas polnjenja pri praznem akumulatorju	h	2,5	2,5	3
Izhodna nape- tost polnilnika	V	27	27	27
Izhodni tok pol- nilnika	A	0,8	0,8	0,8

Podatki o zmogljivosti naprave

Ștevilto vrtljajev valjev na minuto	vr/ min	~ 430	~ 430	~ 430
--	------------	-------	-------	-------

Količina polnjenja

Prostornina re- zervoarja za svežo vodo	ml	500	800	800
Zmogljivost re- zervoarja za umazano vodo	ml	425	425	425

Mere in mase

Dolžina kabla	m	1,5	1,5	1,5
Masa (brez pri- bora in tekočin za čiščenje)	kg	4	4	4
Dolžina	mm	351	351	351
Șirina	mm	270	270	270
Vișina	mm	1130	1130	1130

Pridrųujemo si pravico do tehničnih sprememb.

Cuprins

Utilizarea corespunzătoare.....	148
Protecția mediului.....	148
Accesorii și piese de schimb.....	148
Set de livrare.....	148
Garanție.....	148
Indicații privind siguranța.....	149
Simbolurile aparatului.....	150
Descrierea aparatului.....	150
Montare.....	150
Punerea în funcțiune.....	151
Regim.....	151

Îngrijirea și întreținerea.....	152
Ghidul de depanare.....	154
Garanție.....	155
Date tehnice.....	155

Utilizarea corespunzătoare

Utilizați aparatul de curățare a pardoselilor exclusiv pentru curățarea pardoselilor dure din gospodăria dvs. și doar pe pardoseli dure impermeabile și pe covoaare cu peri mici.

Curățarea straturilor de pardoseală sensibile la apă, precum pardoselile din plută netratate, deoarece umiditatea se poate infiltra, cauzând astfel deteriorarea pardoselii.

Folosiți aparatul pentru curățarea straturilor de pardoseală din PVC, linoleum, gresie, piatră, parchet uns și cerat, laminat și a oricărui straturi de pardoseală rezistente la apă.

Protecția mediului



Materialele de ambalare sunt reciclabile. Asigurați-vă de eliminarea ecologică a ambalajului.



Aparatele electrice și electronice conțin materiale reciclabile prețioase și, uneori, componente precum baterii, acumulatori sau uleiuri, care, în cazul utilizării incorecte sau a eliminării

necorespunzătoare, pot periclita sănătatea și mediul înconjurător. Pentru funcționarea corectă a aparatului, aceste componente sunt necesare. Este interzisă eliminarea cu deșeurile menajere a aparatelor marcate cu acest simbol.

Observații referitoare la materialele conținute (RE-ACH)

Informații actuale referitoare la materialele conținute sunt disponibile la adresa: www.kaercher.de/REACH

Accesorii și piese de schimb

Utilizați numai accesoriile originale și piese de schimb originale; ele asigură funcționarea în siguranță și fără avarii a aparatului.

Informații despre accesoriile și piesele de schimb se găsesc la adresa www.kaercher.com.

Set de livrare

Setul de livrare a aparatului este ilustrat pe ambalaj. La despachetare, verificați dacă conținutul este complet. Informații imediat distribuitorul dacă lipsesc accesoriile sau dacă există deteriorări provocate în timpul transportului.

Garanție

În fiecare țară sunt valabile condițiile de garanție acordate de distribuitorul nostru din țara respectivă. Eventuale defecțiuni survenite la aparat în perioada de garanție vor fi remediate gratuit, în limita în care sunt defecțiuni de fabricație sau de material. Pentru a beneficia de garanție, prezentați-vă cu chitanța de cumpărare la comerciantul dvs. sau la cea mai apropiată unitate de service autorizată.

(Pentru adresă, consultați pagina din spate)

Pentru mai multe informații privind garanția (dacă sunt disponibile) vă rugăm accesați meniul „Descărcări” din opțiunea Service al paginii web al reprezentanței Kärcher din țara dvs.

Indicații privind siguranța

Înainte de prima utilizare a dispozitivului, citiți acest capitol referitor la siguranță, cât și instrucțiunile originale. Respectați aceste instrucțiuni. Păstrați instrucțiunile originale pentru viitoarele utilizări sau pentru viitorul posesor.

- În afară de indicațiile din instrucțiunile de utilizare, este necesar să fie luate în considerare și prevederile generale privind protecția muncii și prevenirea accidentelor de muncă, emise de organele legislative.
- Plăcuțele de avertizare și plăcuțele informative montate pe dispozitiv furnizează indicații importante pentru funcționarea în condiții de siguranță.

Trepte de pericol

⚠ PERICOL

- Indicație referitoare la un pericol iminent, care duce la vătămări corporale grave sau moarte.

⚠ AVERTIZARE

- Indicație referitoare la o posibilă situație periculoasă, care ar putea duce la vătămări corporale grave sau moarte.

⚠ PRECAUȚIE

- Indică o posibilă situație periculoasă, care ar putea duce la vătămări corporale ușoare.

ATENȚIE

- Indicație referitoare la o posibilă situație periculoasă, care ar putea duce la pagube materiale.

Componentele electrice

⚠ **AVERTIZARE** • Înlocuiți imediat stațiile de încărcare și de curățare deteriorate cu altele originale.

- Aparatul conține componente electrice. Curățarea aparatului sau a părții superioare și inferioare a capului de podea sub cu jet de apă sau cu jet de duș este interzisă, din cauza riscului de pătrundere de apă în aparat.
- Conectați aparatul doar la un racord electric realizat în conformitate cu IEC 60364-1 de un electrician autorizat.

⚠ **PRECAUȚIE** • Dispuneți realizarea lucrărilor de reparații doar de către personalul autorizat de service. • Verificați aparatul și accesoriile, cum ar fi cablul de racordare la rețea și cablul prelungitor, în ceea ce privește starea corectă și siguranța funcționării. În caz de deteriorare, scoateți fișa de rețea și nu folosiți aparatul.

Instrucțiunile de siguranță referitoare la stația de încărcare și de curățare

⚠ **PERICOL** • Conectați aparatul doar la curent alternativ. Tensiunea indicată pe plăcuța de tip trebuie să coincidă cu tensiunea de rețea. • Din motive de siguranță vă recomandăm să utilizați aparatul, în principiu, doar prin intermediul unui dispozitiv de protecție împotriva curenților vagabonzi (maxim 30 mA). • Nu apucați niciodată fișa de rețea și priza cu mâinile ude. • Preveniți deteriorarea cablului de alimentare prin trecere peste, prin strivire sau prin tragere pe muchii ascuțite.

⚠ **AVERTIZARE** • Conectați aparatul doar la un racord electric realizat în conformitate cu IEC 60364-1 de un electrician autorizat. • Asigurați-vă de faptul că ca tensiunea din rețeaua de alimentare corespunde cu tensiunea indicată pe plăcuța de identificare a stației de încărcare și curățare. • Aparatul conține componente electrice, nu spălați aparatul cu apă curentă. • Pericol de scurtcircuitare. Țineți obiectele conduc-

toare (de exemplu, șurubelnițele sau similar) la distanță de contactele de încărcare. • Pericol de scurtcircuit. Curățați doar uscat contactele de încărcare ale stației de încărcare și de curățare. • Încărcați aparatul folosind doar stația de încărcare și de curățare originală inclusă sau cu o stație de încărcare și de curățare aprobată de KÄRCHER. • Pericol de explozie. Nu încărcați bateriile reîncărcabile. • Înainte de fiecare utilizare, verificați dacă pe cablul de alimentare pot fi observate semne de deteriorare. Folosirea cablurilor de alimentare deteriorate este interzisă. Puteți obținerea unei piese de schimb adecvate contactați firma KÄRCHER sau unul dintre partenerii noștri de service.

ATENȚIE • Utilizați stația de încărcare și de curățare doar în spații închise. • Plasarea stației de încărcare și de curățare în apropierea surselor de căldură, de ex. radiatoare, este interzisă. • Depozitați stația de încărcare și de curățare doar în spații închise reci și uscate. • Încărcați aparatul cel puțin lunar, pentru a evita descărcarea completă a acumulatorului. • Opriti stația de încărcare și de curățare înainte de efectuarea oricăror lucrări de îngrijire și de întreținere.

Acumulator

⚠ **PERICOL** • Nu expuneți acumulatorul la o radiație solară puternică, căldură sau foc.

⚠ **AVERTIZARE** • Încărcați aparatul folosind doar stația originală inclusă sau cu o stație de încărcare și de curățare aprobată de KÄRCHER. Utilizați următoarea stație:

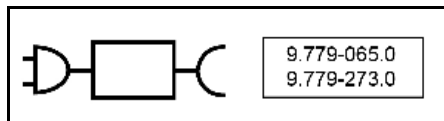

AVERTIZARE • Pericol de scurtcircuitare. Nu deschideți acumulatorul. De asemenea, pot exista scăpări de vapori iritanți sau lichide caustice. • Încărcați aparatul numai la o temperatură ambientală de 10°C - 40°C.

ATENȚIE • Pericol de scurtcircuitare. Protejați contactele acumulatorului și aparatului de părțile metalice. • Aparatul este echipat cu acumulatori, care trebuie înlocuite exclusiv de către un specialist.

Manipularea în condiții de siguranță

⚠ **PERICOL** • Pericol de asfixiere. Nu țineți foliile de ambalaj la îndemâna copiilor.

⚠ **AVERTIZARE** • Folosiți aparatul doar conform destinației. Luați în considerare condițiile locale și aveți grijă în timpul lucrului cu aparatul la terțe persoane, în special la copii. • Acordați atenție în zonele periculoase (de ex. benzinării) prescripțiilor de securitate corespunzătoare. Nu utilizați aparatul în încăperi cu pericol de explozie. • Copiii și persoanele care nu sunt familiarizate cu aceste instrucțiuni nu au voie să utilizeze acest aparat. Dispozițiile locale pot limita vârsta utilizatorului. • Aparatul nu este destinat pentru utilizarea de către copii sau persoane cu abilități fizice, senzoriale ori mentale reduse, sau persoane care nu cunosc aceste instrucțiuni. • Persoanele cu capacități psihice, senzoriale sau mentale limitate sau care nu dispun de experiență sau cunoștințele necesare pot folosi aparatul doar dacă sunt supravegheate corespunzător, dacă sunt instruite de o persoană responsabilă de siguranța lor cu

privire la utilizarea în siguranță a aparatului și înțeleg pericolele care rezultă din aceasta. ● Copiii nu trebuie lăsați să se joace cu aparatul. ● Nu lăsați copiii nesupravegheați, pentru a vă asigura că nu se joacă cu aparatul. ● Nu țineți aparatul la îndemâna copiilor, dacă acesta este conectat la rețeaua electrică sau atunci când se răcește. ● Copiii au voie să efectueze lucrări de curățare sau de întreținere doar sub supraveghere. ● Feriți cablul de legătură de căldură, muchii ascuțite, ulei sau părți componente în mișcare. ● Țineți departe părțile corpului dvs. (de ex. degetele, părul) departe de rola de curățare în rotire. ● Pericol de rănire din cauza obiectelor ascuțite (de exemplu, cioburi). Protejați-vă mâinile în timpul curățării capului de podea.

⚠ PRECAUȚIE ● Nu utilizați aparatul dacă acesta a căzut în prealabil, prezintă deteriorări vizibile sau este neetanș. ● Operați sau depozitați aparatul doar conform descrierii, respectiv conform figurii. ● Accidente sau deteriorări cauzate de răsturnarea aparatului. Înainte de orice activitate cu aparatul sau la acesta, trebuie să îi asigurați stabilitatea. ● Nu lăsați niciodată aparatul nesupravegheat cât timp este în funcțiune.

ATENȚIE ● Deteriorarea aparatului. Nu umpleți niciodată rezervorul de apă cu solvenți, fluide cu conținut de solvenți sau acizi nediluzați (de ex. soluție de curățat, benzină, diluant pentru vopsele și acetonă). ● Porniți dispozitivul numai atunci când sunt instalate rezervorul de apă proaspătă și rezervorul de apă reziduală. ● Nu absorbiți obiecte ascuțite sau mari, cum ar fi cioburi, pietre sau piese de jucărie. ● Nu umpleți rezervorul de apă proaspătă cu acid acetic, agenți de decalcifiere, uleiuri esențiale sau substanțe asemănătoare. De asemenea, aveți grijă să nu absorbiți aceste substanțe cu dispozitivul. ● Utilizați dispozitivul numai pe podele dure cu strat impermeabil, cum ar fi parchet lăcuit, plăci emailate sau linoleum. ● Nu trageți dispozitivul peste grila de podea a încălzitoarelor tip convector. Dacă este tras peste grilaj, dispozitivul nu poate absorbi apa ce trece prin grilaj. ● După utilizare și la pauze mai lungi de lucru, de la comutatorul principal / comutatorul dispozitivului opriți dispozitivul și trageți afară ștecărul de alimentare a încărcătorului. ● Nu utilizați aparatul la temperaturi sub 0° C. ● Protejați aparatul împotriva ploii. Nu depozitați aparatul în exterior. ● Pentru reîncărcarea acumulatorului încărcați aparat doar cu stația de încărcare 9.779-065.0 / 9.779-273.0.

Simbolurile aparatului



Interdicția de așezare a aparatului pe plan orizontal este indicată sub formă de avertisment, în partea din spate a aparatului.



Interdicția de clătire a duzei de pardoseală cu apă curgătoare este indicată sub formă de avertisment, în partea superioară a duzei de pardoseală.



Interdicția de clătire a stației de încărcare și de curățare cu apă curgătoare este indicată sub formă de avertisment în partea superioară a stației de încărcare și de curățare.

Descrierea aparatului

Pentru imagini consultați pagina graficelor.

Figura A

- ① Afșișajul LED
- ② Butonul PORNIT/OPRIT
- ③ Butoanele de comutare între moduri
- ④ Mânerul
- ⑤ Tubul de la mâner
- ⑥ Rezervorul de apă proaspătă
- ⑦ Capacul de acumulator cu posibilitate de înlocuire
- ⑧ Filtru plat plisat
- ⑨ Filtrul spongios
- ⑩ Capacul rezervorului de apă murdară
- ⑪ Butonul de eliberare a rezervorului de apă murdară
- ⑫ Mânerul rezervorului de apă murdară
- ⑬ Rezervorul de apă murdară
- ⑭ Butonul de eliberare a capacului duzei de pardoseală
- ⑮ Capacul duzei de pardoseală
- ⑯ Rola de curățare
- ⑰ Depozitarea rolei de curățare
- ⑱ Stația de încărcare și de curățare
- ⑲ Depozitarea periei de curățare
- ⑳ Peria de curățare
- ㉑ * Detergentul RM 536 (30 ml)
- ㉒ * Detergentul RM 538N (500 ml)
- ㉓ * Detergentul RM 536 (500ml)
- ㉔ * Detergentul RM 537 (500 ml)
- ㉕ * Role speciale, de ex. role pentru pietre

* opțional

Montare

Aplicația KÄRCHER Home & Garden

Pe durata utilizării aplicația KÄRCHER Home & Garden oferă următoarele avantaje:

- Sfaturi de utilizare și cunoștințe de specialitate
 - Informații despre produs, prezentare generală a accesoriilor și instrucțiuni de utilizare
 - Asistență și contact de service
 - Magazin online - oferte exclusive și multe altele
- Scanați codul de pe ambalaj sau descărcați aplicația KÄRCHER Home & Garden din magazinul dvs. de aplicații și înregistrați comod produsul dvs.

Montarea aparatului

1. Conectați mânerul, tubul mânerului și unitatea de bază până când acestea se fixează în mod audibil.

Indicație

În cazul returnării produsului vă rugăm, dezasamblați mânerul. Pentru eliberarea mânerului apăsați arcul și folosiți o unealtă (de ex. o șurubelniță) și ridicați mânerul liberat din aparat.

Figura B

Punerea în funcțiune

Încărcarea

1. Conectați la priză cablul de încărcare al stației de încărcare și de curățare.
2. Așezați aparatul în stația de încărcare și de curățare. Afișajul LED indică starea de încărcare actuală a acumulatorului.

Figura C

timpul necesar pentru încărcarea completă a acumulatorului aparatului FCV 3 este de 3 ore. Timpul necesar pentru încărcarea completă a acumulatorilor aparatelor KFL 1 și FCV 2 este de 2,5 ore.

Umplerea rezervorului de apă proaspătă

1. Scoateți rezervorul de apă proaspătă din aparat, prin rotirea rezervorului în sensul opus al acelor de ceas.

Figura D

2. Deșurubați capacul rezervorului.

Figura F

3. Umpleți rezervorul de apă proaspătă cu apă rece sau ușor caldă de la robinet.
4. Adăugați detergent Kärcher în rezervorul de apă proaspătă.

ATENȚIE

Dozarea excesivă sau insuficientă a detergentului sau a agentului de întreținere poate cauza rezultate de curățare slabe.

Acționați conform recomandărilor de dozare a detergentului sau a agentului de întreținere.

5. Închideți capacul rezervorului.
6. În aparat, rotiți rezervorul de apă proaspătă în sensul acelor de ceas. Asigurați-vă de stabilitatea și fermitatea rezervorului de apă proaspătă în aparat.

Figura D

Regim

Informații generale privind funcționarea

ATENȚIE

Umiditate

Pardoselele sensibile se pot deteriora

Înainte de a utiliza dispozitivul, verificați rezistența la apă a pardoselii într-un loc discret.

Nu curățați suprafețe sensibile la apă, de exemplu pardoselele din plută netratate, deoarece umiditatea poate pătrunde și poate deteriora pardoseala.

ATENȚIE

Înainte de utilizarea aparatului îndepărtați de pe pardoseală orice obiecte, de ex. cioburile, pietricelele, șuruburile sau piesele de jucărie, în scopul prevenirii deteriorării pardoselii (de ex. prin zgăriere).

Indicație

- Înainte de utilizarea pe suprafețe sensibile, testați dispozitivul, de ex. pe lemn sau gresie, într-un loc care nu atrage atenția.
- Nu insistați într-un singur loc, ci rămâneți în mișcare.

- Respectați indicațiile producătorului de pardosele.

Indicație

Lucrați înapoi spre ușă, astfel încât să nu existe amprente pe podeaua proaspăt ștersă.

- Țineți aparatul de mâner în unghi de aproximativ 60 de grade.
- Curățați pardoseala mișcând aparatul înainte și înapoi la o viteză similară cu cea unui aspirator.
- Dacă pardoseala este foarte murdară, mișcați aparatul să alunece încet pe podea.

Afișajul LED de pe aparat afișează informații despre modulurile de curățare, despre starea de funcționare a aparatului și mesaje de eroare.

Figura E

Indicator	Pictograma	Explicație
Acumulatorul		Clipire cu lumină verde: Încărcare Verde: 100% - 30% Portocaliu: 30% - 10% Clipire cu lumină roșie: 10% - 0%
Modurile de curățare		Modul Uscat: Folosiți pentru aspirarea cantităților mari de apă sau pentru curățarea covorelor.
		Modul Standard: Folosiți pentru curățarea eficientă a pardoselii cu debit și cu putere de aspirare standard.
		Modul Putere (disponibil în cazul aparatului FCV 3): Folosiți pentru curățarea eficientă a pardoselii cu debit maxim de apă și cu putere de aspirare maximă.
		Comutarea ciclică a celor trei lumini de moduri de funcționare indică rularea funcției de auto-curățare. Funcția de auto-curățare poate fi inițializată și prin apăsarea simultană a celor două butoane de comutare între modulurile de funcționare.
Avertismente și erori		Rezervor plin: Rezervorul de apă murdară este plin. Goliți rezervorul de apă murdară sau montați înapoi rezervorul de apă murdară (vezi Golirea rezervorului de apă uzată).
		Eroare de blocaj: Rola de curățare este blocată. Așezați aparatul în poziție verticală și eliminați resturile de pe rola de curățare (vezi Curățarea duzei de pardoseală).

Începerea utilizării

ATENȚIE

Pericol de deteriorare din cauza mișcărilor necontrolate

Rola de curățare începe să se rotească imediat după inițializarea curățării.

Țineți strâns mânerul pentru a preveni orice mișcare neintenționată a aparatului.

1. Pașiți pe urma de picior de pe duza de pardoseală și trageți partea superioară a corpului aparatului spre dvs. Apăsăți tasta PORNIT/OPRIT.

Figura G

2. Mișcați aparatul înainte și înapoi până la umezirea corespunzătoare a rolei.

Setarea modurilor de curățare

După pornire, aparatul comută implicit în modul de funcționare Standard. Pentru comutarea între modurile de curățare apăsați butoanele de comutare între moduri.

Indicație

Folosiiți modul uscat pentru aspirarea lichidelor și când utilizați aparatul pe pardoseli dure sau pe covoaare și mochete (înălțime mică a firelor de păr) și fără evacuare de apă. Aparatul nu este un aspirator, în sensul strict al cuvântului.

Durata de funcționare a acumulatorului

Durata de funcționare a acumulatorului este indicată pe afișaj. Pictograma acumulatorului se modifică în funcție de procentajul afișat.

- Pictograma acumulatorului - verde: 100% - 30%
- Pictograma acumulatorului - portocalie: 30% - 10%
- Pictograma acumulatorului - roșu intermitent: 10% - 0%

Înainte de descărcarea acumulatorului aparatul aspiră timp de 5 secunde, apoi se oprește complet.

Golirea rezervorului de apă uzată

Dacă rezervorul de apă uzată este plin, pe afișajul LED este afișat mesajul „Full tank” (Rezervor plin).

1. Apăsăți tasta PORNIT/OPRIT.
2. Călcați pe duza de pardoseală și împingeți partea superioară a corpului în poziție verticală.

Figura I

3. Îndepărtați rezervorul de apă uzată ținând mânerul rezervorului de apă uzată și apăsând butonul de eliberare.

Figura J

4. Țineți rezervorul cu o mână și scoateți capacul superior cu cealaltă mână. Goliți și clătiți rezervorul de apă uzată.

Figura K

5. Împingeți rezervorul de apă uzată în aparat până auzii zgomotul de fixare. Asigurați-vă de stabilitatea și fermitatea rezervorului de apă uzată în aparat.

Completarea lichidului de curățare

Dacă rezervorul de apă proaspătă este gol, reumpleți-l cu apă proaspătă. (vezi Umplerea rezervorului de apă proaspătă).

Înteruperea și finalizarea utilizării

ATENȚIE

Pagube materiale din cauza umidității

Rola de umezire poate cauza deteriorarea suprafețelor de pardoseală sensibile la apă.

În cazul unor pauze mai lungi așezați aparatul pe stația de parcare pentru a evita deteriorarea suprafețelor de

pardoseală sensibile la umiditate de către rolele de umezire.

1. Apăsăți butonul ON/OFF (Ponit/Oprit). Înainte de oprire aparatul aspiră timp de 5 secunde, apoi se oprește complet.
2. Călcați pe duza de pardoseală și împingeți partea superioară a corpului în poziție verticală.

Figura I

3. Așezați aparatul pe stația de încărcare și de curățare.

Figura C

4. Curățați aparatul (vezi Îngrijirea și întreținerea).

ATENȚIE

Murdărie persistentă

Murdăria persistentă poate deteriora definitiv dispozitivul.

Se recomandă curățarea completă a dispozitivului după fiecare utilizare.

Depozitarea aparatului

ATENȚIE

Apariția mirosurilor din cauza lichidelor din aparat

Mirosurile neplăcute pot apărea dacă aparatul depozitat conține lichide/murdărie umezită.

Goliți complet rezervorul de apă proaspătă și rezervorul de apă uzată înainte de depozitarea aparatului.

Utilizați peria de curățare pentru îndepărtarea firelor de păr și a particulelor de murdărie din canalul de aspirare și din interiorul duzei de pardoseală (vezi Curățarea duzei de pardoseală).

Lăsați rola de curățare la uscat în aer liber, de ex. când aparatul este montat pe stația de parcare. Așezarea rolei umeze într-un dulap închis, în scop de uscare, este interzisă.

1. Așezați aparatul într-o încăpere uscată.
2. Așezați aparatul pe stația de încărcare și de curățare, în scop de încărcare.

Figura C

3. Pentru uscare așezați rola de curățare pe suportul de depozitare.

Figura M

Îngrijirea și întreținerea

Auto-curățarea

ATENȚIE

După finalizarea utilizării plasați aparatul în stația de curățare și inițializați funcția de auto-curățare. Curățați capacul de pardoseală al stației de curățare, folosind doar funcția automată de auto-curățare și fără vărsare separată de apă în stație. Curățarea aparatului sau a capului de pardoseală cu jet de apă sau sub jet de duș este interzisă, în caz contrar existând riscul scurgerii de apă în aparat.

Indicație

Inițializarea funcției de auto-curățare nu este posibilă, când pictograma de avertizare „Full tank” (Rezervor plin) este afișată pe afișajul LED, și rezervorul de apă murdară nu a fost golit.

1. Goliți și montați înapoi rezervorul de apă reziduală (vezi Golirea rezervorului de apă uzată).
2. Umpleți rezervorul de apă proaspătă cu 200 ml de apă proaspătă, fără orice tip de detergent (vezi Umplerea rezervorului de apă proaspătă).

Figura F

3. Așezați aparatul înapoi în stația de încărcare și de curățare. (Asigurați-vă de faptul că stația de încărcare și de curățare este pornită). Pentru inițializarea funcției de auto-curățare apăsați simultan cele două butoane de comutare între modulele de funcționare. Funcția de auto-curățare rulează timp de 80 secunde.

Figura L

4. După finalizarea auto-curățării goliți și clătiți rezervorul de apă murdară, apoi lăsați-l la uscat și montați-l înapoi (vezi *Golirea rezervorului de apă uzată*).

Indicație

Pentru oprirea funcției de auto-curățare apăsați din nou și simultan cele două butoane de comutare între modulele de funcționare sau apăsați butonul ON/OFF (Pornit/Oprit).

Curățarea rezervorului de apă murdară

ATENȚIE

Curățați filtrele în mod regulat pentru a preveni blocajele cauzate de utilizarea pe termen lung.

Pentru asigurarea curățării eficiente recomandăm înlocuirea filtrului odată la 2-3 luni.

Utilizați filtrul KÄRCHER doar pentru asigurarea montării corespunzătoare a filtrului și a rezervorului de apă murdară și pentru asigurarea funcționării eficiente a aparatului.

Informații privind scoaterea și golirea rezervorului de apă murdară, (vezi *Golirea rezervorului de apă uzată*).

1. Îndepărtați capacul de pe rezervorul de apă murdară.

Figura K

2. Curățați rezervorul de apă murdară și capacul cu apă de la robinet și cu perie de curățare.

Figura N

3. Alternativ, rezervorul de apă murdară poate fi curățat în mașina de spălat vase.
4. Scoateți filtrul plat plisat și filtrul spongios din capacul rezervorului de apă murdară.
5. Curățați filtrul plat plisat și filtrul spongios sub jet de apă și uscați-le complet, apoi remontați-le în rezervorul de apă murdară.

Figura O

Curățarea duzei de pardoseală

ATENȚIE

Deteriorarea camurdară de curățarea rolei în mașina de spălat sau în uscătorul de rufe

Deteriorarea microfibrului

Curățarea rolei în mașina de spălat este interzisă.

Uscarea rolei în uscătorul de rufe este interzisă.

Indicație

Curățați capul de aspirare dacă este contaminat puternic sau în cazul în care conține diferite obiecte, precum pietre sau așchii. Pe durata funcționării aparatului obiectele menționate pot cauza zgomete de zăngănit sau pot cauza blocaje.

1. Apăsați butonul ON / OFF (Pornit/Oprit). Înainte de oprire aparatul aspiră timp de 5 secunde, apoi se oprește complet.
2. Călcați pe duza de pardoseală și împingeți partea superioară a corpului în poziție verticală.
3. Apăsați ambele capace de eliberare a duzei de pardoseală din stânga și din dreapta unul spre celălalt și îndepărtați capacul duzei de pardoseală.

Figura P

4. Rotiți butonul de deblocare a rolei de curățare în sensul opus al acelor de ceas și scoateți rola de curățare.

Figura Q

5. Curățați rola de curățare cu jet de apă. Îndepărtați firele de păr și resturile încurcate, folosind peria de curățare.

Figura R

6. Pentru uscare așezați rola de curățare pe suportul de depozitare de pe stația de parcare.

Figura M

7. Curățați capacul filtrului de pardoseală sub jet de apă dacă acesta conține resturi.

Figura S

8. Dacă duza de pardoseală conține resturi, curățați interiorul acestei cu jet de apă și tubul de aspirație, folosind o lavetă sau o perie de curățare.

Figura T

9. Pentru montarea rolei de curățare, așezați rola de curățare pe axul roții drepte și rotiți butonul lateral în sensul acelor de ceas, până auziți zgometul de fixare a rolei de curățare.

Figura U

10. Apăsați capacul duzei de pardoseală în jos până auziți zgometul de fixare în poziție.

Figura V

Curățarea stației de încărcare și de curățare

ATENȚIE

Clătirea stației de încărcare și de curățare sub jet de apă este interzisă.

1. Dacă observați resturi pe stația de încărcare și de curățare, ștergeți-le cu o lavetă umedă, evitând pini de încărcare.

Agenții de curățare și de îngrijire

ATENȚIE

Folosirea de produse de curățare și îngrijire necorespunzătoare

În urma folosirii produselor de curățare și îngrijire necorespunzătoare dispozitivul se poate deteriora și asta poate duce la anularea garanției.

Folosiți doar substanțe de curățare KÄRCHER.

Atenție la dozarea corectă.

Indicație

Pentru curățarea podelelor folosiți produse de curățare sau de îngrijire KÄRCHER, după nevoi.

- Acționați conform recomandărilor producătorului privind cantitățile de dozat, când dozați detergenți sau agenți de întreținere.
- Pentru a preveni formarea spumei, umpleți rezervorul de apă proaspătă cu apă, apoi adăugați detergențul sau agentul de întreținere.
- Pentru a preveni revărsarea rezervorului, în momentul umplerii cu apă lăsați suficient spațiu pentru detergent sau agentul de întreținere.

Înlocuirea acumulatorului

Dacă acumulatorul este deteriorat contactați departamentul de service KÄRCHER în scopul achiziționării unui acumulator nou și a solicitării înlocuirii acumulatorului vechi.

ATENȚIE

Îndepărtarea foliei de protecție învelită pe acumulator este interzisă.

Când înlocuiți acumulatorul asigurați-vă de faptul că aparatul este deconectat de la stația de încărcare și de curățare și că este oprit.

Când înlocuiți acumulatorul, evitați mediul cu temperatură și cu umiditate ridicată și nu instalați noul acumulator cu mâinile ude.

1. Îndepărtați aparatul de pe stația de încărcare și de curățare și asigurați-vă de faptul că aparatul este oprit.
2. Scoateți cele 6 șuruburi de pe capacul acumulatorului, folosind o șurubelniță corespunzătoare.

Figura W

3. Scoateți acumulatorul din compartimentul de acumulator și decuplați cele două borne.

Figura X

4. Conectați cele două borne și plasați acumulatorul în compartimentul de acumulator.

Figura Y

5. Înșurubați cele 6 șuruburi pentru a fixa capacul acumulatorului.

Figura Z

Ghidul de depanare

De obicei cauzele defecțiunilor pot fi remediate și de utilizator, cu folosirea următoarei prezentări generale. Dacă aveți dubii sau în cazul în care cauza defecțiunii survenite nu este menționată aici, vă rugăm contactați cea mai apropiată unitate autorizată.

Indicație

Aparatul funcționează doar după remedierea defecțiunilor survenite.

Eroare	Cauză	Remediere
Aparatul nu funcționează	Acumulatorul este descărcat.	1. Conectați stația de încărcare și de curățare la sursa de alimentare și plasați aparatul înapoi pe stația de încărcare și de curățare.
	Rezervorul de apă murdară este plin.	1. Scoateți și goliți rezervorul de apă murdară (vezi <i>Golirea rezervorului de apă uzată</i>). 2. Asigurați-vă de montarea corespunzătoare a rezervorului de apă murdară.
Puterea de aspirație scade	Filtrul este blocat.	1. Curățați filtrul plat plisat și filtrul spongios (vezi <i>Curățarea rezervorului de apă murdară</i>).
	Tubul de aspirație este blocat.	1. Curățați orificiul de aspirație și tubul de aspirație din interiorul duzei de pardoseală (vezi <i>Curățarea duzei de pardoseală</i>).
Rola este uscată după pornirea aparatului	Rezervorul de apă proaspătă este gol sau lipsește.	1. Reumpleți rezervorul de apă proaspătă. 2. Asigurați-vă de montarea corespunzătoare a rezervorului de apă proaspătă.
	Umezirea rolei necesită timp.	1. Continuați utilizarea aparatului pentru o perioadă de timp.
	Modul curent este modul Uscat. În modul Uscat pe rolă nu este pulverizată apă.	1. Apăsăți butoanele de comutare între moduri pentru comutarea între modulele Standard/Power (Standard/Putere).
Scurgere de apă la orificiul de ieșire a aerului	Aparatul a fost culcat sau expus la scuturare puternică.	1. Scoateți filtrul plat plisat și filtrul spongios și uscați-le complet.
	Filtrele au fost spălate și au fost montate în stare umedă.	1. Scoateți filtrul plat plisat și filtrul spongios și uscați-le complet.

Eroare	Cauză	Remediere
Auto-curățarea nu funcționează	Rezervorul de apă murdară este plin.	<ol style="list-style-type: none"> Scoateți și goliți rezervorul de apă murdară. Asigurați-vă de montarea corespunzătoare a rezervorului de apă murdară.
	Rola sau tubul de aspirație este blocat(ă).	<ol style="list-style-type: none"> Îndepărtați capacul duzei de pardoseală Îndepărtați firele de păr sau obiectele mari și/sau voluminoase de pe rola de curățare. Scoateți rola de curățare și curățați tubul de aspirație (vezi <i>Curățarea duzei de pardoseală</i>).
	Aparatul și stația de încărcare și de curățare nu sunt conectate corespunzător. Stația de încărcare și de curățare nu este conectată la sursa de alimentare.	<ol style="list-style-type: none"> Asigurați-vă de faptul că stația de încărcare și de curățare este pornită. Asigurați-vă de faptul că aparatul este conectat corespunzător la stația de încărcare și de curățare. Asigurați-vă de faptul că afișajul de acumulator clipește cu lumină verde.
	Nivelul de încărcare al acumulatorului nu este suficient pentru rularea funcției de auto-curățare.	<ol style="list-style-type: none"> Lăsați aparatul la încărcat până la atingerea nivelului suficient pentru rularea funcției de auto-curățare, apoi apăsați simultan cele două butoane de comutare între modurile de funcționare.
Acumulatorul nu se încarcă	Aparatul și stația de încărcare și de curățare nu sunt conectate corespunzător. Stația de încărcare și de curățare nu este conectată la sursa de alimentare.	<ol style="list-style-type: none"> Asigurați-vă de faptul că stația de încărcare și de curățare este pornită. Asigurați-vă de faptul că aparatul este conectat corespunzător la stația de încărcare și de curățare.
Încărcare prea lentă	Temperatura acumulatorului este prea mare.	<ol style="list-style-type: none"> Îndepărtați aparatul de pe stația de încărcare și de curățare. Înainte de încărcare lăsați acumulatorul să se răcească.

Garanție

În fiecare țară sunt valabile condițiile de garanție acordate de distribuitorul nostru din țara respectivă. Eventuale defecțiuni survenite la aparat în perioada de garanție vor fi remediate gratuit, în limita în care sunt defecțiuni de fabricație sau de material. Pentru a beneficia de garanție, prezentați-vă cu chitanța de cumpărare la comerciantul dvs. sau la cea mai apropiată unitate de service autorizată.

(Pentru adresă, consultați pagina din spate)
Pentru mai multe informații privind garanția (dacă sunt disponibile) vă rugăm accesați meniul „Descărcări” din opțiunea Service al paginii web al reprezentanței Kärcher din țara dvs.

Date tehnice

		KFL 1	FCV 2	FCV 3
Conexiune electrică				
Tensiune	V	100 - 240	100 - 240	100 - 240
Fază	~	1	1	1
Frecvență	Hz	50 - 60	50 - 60	50 - 60
Grad de protecție		IPX4	IPX4	IPX4
Clasă de protecție dispozitiv		III	III	III
Putere nominală aparat	W	160	160	160

		KFL 1	FCV 2	FCV 3
Tensiunea nominală și capacitatea acumulatorului	V/Ah	21,6 / 2,0	21,6 / 2,0	21,6 / 2,5
Tip acumulator		Li-ion	Li-ion	Li-ion
Timpul de funcționare maxim cu acumulatorul încărcat	min	≤ 25	≤ 25	≤ 30
Durata de încărcare a acumulatorului gol	h	2,5	2,5	3
Tensiune de ieșire încărcător	V	27	27	27
Curent de ieșire încărcător	A	0,8	0,8	0,8
Date privind puterea aparatului				
Rotățiile rolor/minut	U/min	~ 430	~ 430	~ 430
Cantitate de umplere				
Volum rezervor apă proaspătă	ml	500	800	800
Capacitatea rezervorului de apă uzată	ml	425	425	425
Dimensiuni și greutate				

		KFL 1	FCV 2	FCV 3
Lungimea cablului	m	1,5	1,5	1,5
Greutate (fără accesorii și soluții de curățat)	kg	4	4	4
Lungime	mm	351	351	351
Lățime	mm	270	270	270
Înălțime	mm	1130	1130	1130

Sub rezerva modificărilor tehnice.

Sadržaj

Namjenska uporaba	156
Zaštitna okoliša	156
Pribor i zamjenski dijelovi	156
Sadržaj isporuke	156
Jamstvo	156
Sigurnosni napuci	156
Simboli na uređaju	157
Opis uređaja	158
Montaža	158
Puštanje u pogon	158
Rad	158
Njega i održavanje	160
Vodič za rješavanje problema	161
Jamstvo	162
Tehnički podaci	162

Namjenska uporaba

Koristite sredstvo za čišćenje podova isključivo za čišćenje tvrdih podova u vašem privatnom kućanstvu i samo na voodootpornim tvrdim podovima i tepisima s malom visinom dlake.

Nemojte čistiti podne obloge osjetljive na vodu, kao što su npr. neobrađeni podovi od pluta, jer vlaga može prodirjeti i oštetiti pod.

Uređaj je pogodan za čišćenje PVC-a, linoleuma, popločanog, kamenog, nauljenog i voštanog parketa, laminaata i svih voodootpornih podnih obloga.

Zaštita okoliša



Ambalažni se materijali mogu reciklirati. Molimo odložite ambalažu na ekološki prihvatljiv način.



Električni i elektronički uređaji sadrže vrijedne reciklažne materijale, a često i sastavne dijelove poput baterija, punjivih baterija ili ulja koji kod neopisnog rukovanja ili nepravilnog zbrinjavanja mogu predstavljati potencijalnu opasnost za ljudsko zdravlje i okoliš. Međutim, ti su sastavni dijelovi potrebni za pravilan rad uređaja. Uređaji koji su označeni ovim simbolom ne smiju se odlagati zajedno s kućnim otpadom.

Napomene o sastojcima (REACH)

Aktualne informacije o sastojcima možete pronaći na: www.kaercher.de/REACH

Pribor i zamjenski dijelovi

Koristite samo originalan pribor i originalne zamjenske dijelove jer oni jamče siguran i nesmetan rad uređaja. Informacije o priboru i zamjenskim dijelovima pronađite na www.kaercher.com.

Sadržaj isporuke

Sadržaj isporuke uređaja prikazan je na ambalaži. Kod raspakivanja provjerite je li sadržaj potpun. U slučaju nedostatka pribora ili štete nastale prilikom transporta obavijestite svog prodavača.

Jamstvo

U svakoj zemlji vrijede jamstveni uvjeti koje je izdala nadležna organizacija za distribuciju. Moguće kvarove na Vašem uređaju popravljamo besplatno unutar jamstvenog roka ako je uzrok materijalna pogreška ili pogreška u proizvodnji. U slučaju koji podliježe jamstvu obratite se s potvrdom o plaćanju Vašem prodavaču ili najbližjoj ovlaštenoj servisnoj službi.

(vidi adresu na poledini)

Daljnje informacije o jamstvu (ako postoje) možete pronaći u servisnom području vaše lokalne web stranice tvrtke Kärcher pod "Preuzimanja".

Sigurnosni napuci

Prije prve uporabe uređaja pročitajte ovo poglavlje o sigurnosti i ove originalne upute za rad. Postupajte u skladu s njima. Čuvajte originalne upute za rad za kasniju uporabu ili za sljedećeg vlasnika.

- Osim naputaka u uputama za rad, morate uzeti u obzir i opće propise o sigurnosti i sprječavanju nezgoda koje je donio zakonodavac.
- Natpisi s upozorenjima i napomenama daju važne naputke za siguran rad.

Sigurnosne razine

⚠ OPASNOST

- Uputa na neposredno prijeteću opasnosti koja bi mogla dovesti do teške ozljede ili smrti.

⚠ UPOZORENJE

- Uputa na moguću opasnu situaciju koja bi mogla dovesti do teške ozljede ili smrti.

⚠ OPREZ

- Uputa na moguću opasnu situaciju koja bi mogla dovesti do lakših ozljeda.

PAŽNJA

- Uputa na moguću opasnu situaciju koja bi mogla dovesti do oštećenja imovine.

Električne komponente

⚠ **UPOZORENJE** • Odmah zamijenite oštećenu stanicu za punjenje i čišćenje originalnim dijelom.

- Uređaj sadrži električne komponente. Nemojte čistiti uređaj ili gornji ili donji dio podne konzole pod tekućom vodom ili pod tušem jer inače voda može prodirjeti.
- Priključite uređaj samo na električni priključak koji je izveo stručni električar u skladu s IEC 60364-1.

⚠ **OPREZ** • Radove popravka prepustite samo ovlaštenoj servisnoj službi. • Prije svakog rada provjerite propisno stanje i sigurnost uređaja i pribora, osobito priključnog strujnog kabela i produžnog kabela. U slučaju oštećenja izvucite mrežni utikač i ne upotrebljavajte uređaj.

Sigurnosne upute za stanicu za punjenje i čišćenje

⚠ **OPASNOST** • Uređaj priključuje samo na izmjeničnu struju. Navedeni napon na natpisnoj pločici mora odgovarati mrežnom naponu. • Iz sigurnosnih razloga preporučujemo da se uređaj načelno koristi samo

uz zaštitnu nadstrujnu sklopku (maks. 30 mA). ● Nikada ne dirajte strujne utikače i utičnice vlažnim rukama.

● Ne oštećujte mrežni kabel prelaskom preko njega, gnječanjem ili povlačenjem preko oštih rubova.

⚠ UPOZORENJE. Priključite uređaj samo na električni priključak koji je izveo stručni električar u skladu s IEC 60364-1. ● Provjerite odgovara li mrežni napon naponu navedenom na natpisnoj pločici stanice za punjenje i čišćenje. ● Uređaj sadrži električne dijelove, stoga ne čistite uređaj pod tekućom vodom. ● Opasnost od kratkog spoja. Držite provodljive predmete (npr. odvijače ili slično) dalje od kontakata za punjenje. ● Opasnost od kratkog spoja. Čistite samo kontakte za punjenje stanice za punjenje i čišćenje. ● Uređaj punite samo pomoću originalne priložene stanice za punjenje i čišćenje ili pomoću stanice za punjenje i čišćenje koju je odobrila tvrtka KÄRCHER. ● Opasnost od eksplozije. Ne punite baterije koje se ne mogu puniti. ● Prije svakog rada uvijek provjerite je li mrežni kabel oštećen. Nemojte koristiti oštećeni mrežni kabel. Odgovarajuću zamjenu možete dobiti od tvrtke KÄRCHER ili jednog od naših servisnih partnera.

PAŽNJA. Stanicu za punjenje i čišćenje koristite samo u zatvorenom prostoru. ● Nemojte postavljati stanicu za punjenje i čišćenje u blizini izvora topline, npr. grijača. ● Stanicu za punjenje i čišćenje čuvajte samo u zatvorenom prostoru na hladnom i suhom mjestu. ● Napunite uređaj najmanje jednom mjesečno kako biste izbjegli potpuno pražnjenje baterije. ● Isključite stanicu za punjenje i čišćenje prije svih radova na njezi i održavanju.

Baterija

⚠ OPASNOST. Nemojte izlagati punjivu bateriju jakoj sunčevoj svjetlosti ili toplini poput vatre.

⚠ UPOZORENJE. Uređaj punite samo pomoću originalne priložene stanice ili pomoću stanice za punjenje i čišćenje koju je odobrila tvrtka KÄRCHER. Koristite sljedeću stanicu:

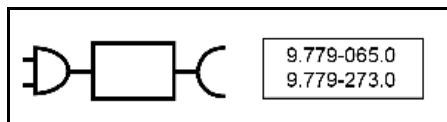

UPOZORENJE. Opasnost od kratkog spoja. Ne otvarajte punjivu bateriju. Usto mogu izaći nadražujuće pare ili nagrizajuće tekućine. ● Punite uređaj samo na temperaturi okoline od 10°C - 40°C.

PAŽNJA. Opasnost od kratkog spoja. Zaštitite kontakte akumulatora i uređaja od metalnih dijelova. ● Uređaj sadrži baterije koje može zamijeniti samo stručnjak.

Sigurno rukovanje

⚠ OPASNOST. Opasnost od gušenja. Držite ambalažnu foliju dalje od djece.

⚠ UPOZORENJE. Uređaj upotrebljavajte samo u skladu s njegovom namjenom. Uzmite u obzir lokalne okolnosti i pri radu s uređajem obratite pozornost na druge osobe, osobito na djecu. ● U područjima opasnosti (npr. benzinske crpke) pridržavajte se odgovarajućih sigurnosnih propisa. Nikad ne radite s uređajem u prostorijama u kojima prijeti opasnost od eksplozije.

● Djeca i osobe koji nisu upoznati s ovim uputama ne smiju upravljati ovim uređajem. Lokalne odredbe mogu

ograničiti dob rukovatelja. ● Uređaj nije namijenjen za to da ga koriste djeca ili osobe s ograničenim tjelesnim, osjetnim ili mentalnim sposobnostima ili osobe koje nisu upoznate s ovim uputama. ● Osobe s ograničenim fizičkim, osjetljivim ili mentalnim sposobnostima ili nedostatkom iskustva i znanja smiju koristiti uređaj samo uz pravilan nadzor ili ako ih je osoba zadužena za njihovu sigurnost uputila u sigurnu uporabu uređaja te ako razumiju opasnosti koje mogu nastati iz toga. ● Djeca se ne smiju igrati uređajem. ● Djeca trebaju biti pod nadzorom kako bi se osiguralo da se ne igraju s uređajem. ● Držite uređaj izvan dosega djece kad je priključen na strujnu mrežu ili kad se hladi. ● Djeca smiju obavljati čišćenje i održavanje samo pod nadzorom. ● Zaštitite spojnik kabel od vrućine, oštih rubova, ulja i pokretnih dijelova uređaja. ● Držite sve dijelove tijela (npr. prste, kosu) dalje od rotirajuće četke s valjkom. ● Opasnost od ozljeda uslijed oštih predmeta (npr. krotine). Zaštitite ruke prilikom čišćenja podne glave.

⚠ OPREZ. Ne koristite uređaj ako je prethodno pao, ako je vidljivo oštećen ili propušta. ● Uređaj koristite i skladištite samo u skladu s opisom odn. slikom.

● Nezgode ili oštećenja zbog pada uređaja. Prije svih aktivnosti sa ili na uređaju morate osigurati stabilnost. ● Uređaj tako dugo dok radi ne ostavljajte bez nadzora.

PAŽNJA. Oštećenje uređaja. U spremnik za vodu nikad ne punite otapala, tekućine koje sadrže otapala ili nerazrijeđene kiseline (npr. sredstva za pranje, benzin, razrjeđivač boje i aceton). ● Uređaj uključite samo kada su umetnut spremnik za svježu vodu i spremnik prljave vode. ● Nemojte usisavati uređajem oštre ili veće predmete kao npr. krotine stakla, šljunak ili dijelove igračka. ● U spremnik svježe vode nemojte ulijevati octenu kiselinu, sredstvo za uklanjanje kamenca, eterična ulja niti slične tvari. Također pazite da ove tvari ne usisavate uređajem. ● Uređaj koristite samo na tvrdim podovima koji imaju voodootporni premaz, kao npr. lakirani parket, emajlirane pločice ili linoleum. ● Ne vodite uređaj preko podne rešetke konvektorskih grijanja. Uređaj ne može apsorbirati vodu koja istječe kada se vodi preko rešetke. ● Pri duljim prekidima rada isključite uređaj te nakon uporabe izvucite glavni prekidač/prekidač uređaja i izvucite strujni utikač punjača. ● Uređaj ne koristite na temperaturama nižim od 0°C. ● Zaštitite uređaj od kiše. Uređaj ne čuvajte na otvorenom prostoru. ● U svrhe punjenja baterije, punite uređaj samo sa stanicom za punjenje 9.779-065.0 / 9.779-273.0.

Simboli na uređaju



Upozorenje o nepolanjanju uređaja nalazi se na stražnjoj strani uređaja.



Upozorenje da ne ispirate podni nastavak pod tekućom vodom nalazi se na vrhu podnog nastavka.



Upozorenje da ne ispirate stanicu za punjenje i čišćenje pod tekućom vodom nalazi se na vrhu stanice za punjenje i čišćenje.

Opis uređaja

Za ilustracije pogledajte stranicu s grafičkim prikazima.

Slika A

- ① LED zaslon
- ② Tipka UKLJ./ISKLJ.
- ③ Tipke za promjenu načina rada
- ④ Ručka
- ⑤ Cijev ručke
- ⑥ Spremnik svježe vode
- ⑦ Zamjenjivi poklopac baterije
- ⑧ Plosnati naborani filter
- ⑨ Spužvasti filter
- ⑩ Poklopac spremnika prijave vode
- ⑪ Tipka za otpuštanje spremnika prijave vode
- ⑫ Ručka spremnika prijave vode
- ⑬ Spremnik prijave vode
- ⑭ Tipka za otpuštanje poklopca podnog nastavka
- ⑮ Poklopac podnog nastavka
- ⑯ Četka s valjkom
- ⑰ Pohrana četke s valjkom
- ⑱ Stanica za punjenje i čišćenje
- ⑲ Pohrana četke za čišćenje
- ⑳ Četka za čišćenje
- ㉑ * Sredstvo za čišćenje RM 536 (30 ml)
- ㉒ * Sredstvo za čišćenje RM 538N (500 ml)
- ㉓ * Sredstvo za čišćenje RM 536 (500 ml)
- ㉔ * Sredstvo za čišćenje RM 537 (500 ml)
- ㉕ * Posebni valjak, npr. valjak za kamen

* opcionalno

Montaža

Aplikacija KÄRCHER Home & Garden

Uz aplikaciju KÄRCHER Home & Garden imate koristiti od sljedećih prednosti pri uporabi uređaja:

- Savjeti za primjenu i stručno znanje
- Informacije o proizvodu, pregled pribora i upute za uporabu
- Kontakt za podršku i servis
- Online trgovina - ekskluzivne ponude i još mnogo toga

Skenirajte kod na pakiranju ili preuzmite aplikaciju KÄRCHER Home & Garden iz svoje trgovine aplikacijama i jednostavno registrirajte svoj proizvod.

Montaža uređaja

- 1 Spojite ručku, cijev ručke i osnovnu jedinicu sve dok ne sjednu na svoje mjesto.

Napomena

U slučaju da se proizvod mora vratiti, rastavite ručku. Kako biste oslobodili ručku pritisnite oprugu alatom (poput odvijača) i podignite otpuštenu ručku iz uređaja.

Slika B

Puštanje u pogon

Postupak punjenja

1. Priključite kabel za punjenje stanice za punjenje i čišćenje u utičnicu.
2. Postavite uređaj u stanicu za punjenje i čišćenje. LED zaslon prikazuje trenutno stanje napunjenosti baterije.

Slika C

Baterija FCV-a 3 je potpuno napunjena nakon 3 sata. Baterija KFL-a 1 i FCV-a 2 je potpuno napunjena nakon 2,5 sata.

Punjenje spremnika svježe vode

1. Izvadite spremnik svježe vode iz uređaja okretanjem spremnika u smjeru suprotnom od kazaljke na satu.

Slika D

2. Odvijte poklopac spremnika.

Slika F

3. Napunite spremnik svježe vode hladnom ili mlakom vodom iz slavine.
4. Dodajte Kärcher sredstvo za čišćenje u spremnik svježe vode.

PAŽNJA

Predoziranje ili nedovoljno doziranje sredstva za čišćenje ili sredstva za njegu rezultira lošim rezultatima čišćenja.

Slijedite preporuke za doziranje sredstva za čišćenje ili sredstva za njegu.

5. Zatvorite poklopac spremnika.
6. Okrenite spremnik svježe vode u smjeru kazaljke na satu u uređaj. Spremnik svježe vode mora čvrsto stajati u uređaju.

Slika D

Rad

Opće informacije o radu

PAŽNJA

Vlaga

Materijalne štete na osjetljivim podovima

Prije upotrebe uređaja, provjerite na neupadljivom mjestu vodootpornost poda.

Nemojte čistiti obloge osjetljive na vodu kao što su, npr. netretirani podovi od pluta budući da može prodrjeti vlaga i oštetiti pod.

PAŽNJA

Prije početka rada uklonite sve predmete, kao što su krhotine, šljunak, vijci ili dijelovi igraćaka s poda kako biste izbjegli oštećenja poda (npr. ogrebotine).

Napomena

- Kako biste izbjegli nastanak pruga, prije uporabe na osjetljivim površinama, poput drva ili keramičkih pločica s jakom malom apsorpcijom vode, testirajte uređaj na neupadljivom mjestu.
- Nemojte ostati na jednom mjestu, već se krećite.
- Pridržavajte se uputa proizvođača podne obloge.







Napomena

Radite unatrag u smjeru vrata tako da ne ostanu tragovi na svježe obrisanom podu.

- Držite uređaj za ručku pod kutom od oko 60 stupnjeva.
- Očistite pod pomicanjem uređaja naprijed-natrag sličnom brzinom kao da usisavate.
- Ako je pod posebno priljav, pustite uređaj da polako klizi po podu.

LED zaslon na uređaju prikazuje informacije o načinima čišćenja, radnom statusu i porukama o pogreškama.

Slika E

Indikator	Ikona	Objašnjenje
Baterija		Treperi zeleno: Postupak punjenja u tijeku Zelena: 100%- 30% Narančasta: 30%- 10% Treperi crveno: 10%- 0%
Načini čišćenja		Način sušenja: Pogodno za usisavanje velikih količina vode ili za upotrebu na tepihu.
		Standardni način rada: Očistite pod standardnim protokom vode i usisnom snagom.
		Način napajanja (dostupan za FCV 3): Učinkovito očistite pod maksimalnim protokom vode i usisnom snagom.
		Tri indikatora načina rada uključuju se ciklički što znači da je samočišćenje u tijeku. Samočišćenje se može pokrenuti istovremenim pritiskom na dvije tipke za prebacivanje načina rada.
Upozorenja i pogreške		Pun spremnik: Spremnik prljave vode je pun. Ispraznite spremnik prljave vode ili ponovno montirajte spremnik prljave vode (vidi <i>Pražnjenje spremnika prljave vode</i>).
		Pogreška blokade: Četka s valjkom je blokirana. Postavite uređaj uspravno i očistite ostatke s četke s valjkom (vidi <i>Čišćenje podnog nastavka</i>).

Početak rada

PAŽNJA

Opasnost od oštećenja uslijed nekontroliranog kretanja

Četka s valjkom počinje se okretati čim počne čišćenje. Čvrsto držite ručku kako biste spriječili da se uređaj neovisno pomije.

1. Stanite na otisak stopala na podnom nastavku i povucite gornji dio tijela prema sebi. Pritisnite tipku za uključivanje/isključivanje.

Slika G

2. Pomičite uređaj naprijed-natrag dok se valjak dovoljno ne navlaži.

Postavljanje načina čišćenja

Nakon uključivanja, uređaj prema zadanim postavkama prelazi u standardni način rada. Promijenite načine čišćenja pritiskom na tipke za promjenu načina rada.

Napomena

Suhi način rada namijenjen je usisavanju tekućina i uporabi na tvrdim podovima ili tepisima i tapisima (niska ukupna visina) bez ispuštanja vode. Ne može se usporediti s prvim uređajem za usisavanje.

Vrijeme rada baterije

Vrijeme rada baterije prikazano je ikonom baterije na zaslonu. Ikona baterije mijenja se s postotkom baterije.

- Ikona baterije - zelena: 100%-30%
- Ikona baterije - narančasta: 30%-10%
- Ikona baterije - treperi crveno: 10%- 0%

Prije nego što se baterija isprazni, uređaj usisava 5 sekundi, a zatim se potpuno isključuje.

Pražnjenje spremnika prljave vode

Ako je spremnik prljave vode pun, na LED zaslonu se prikazuje upozorenje "Pun spremnik".

1. Pritisnite tipku za uključivanje/isključivanje.
2. Stanite na podni nastavak i gurnite gornji dio tijela u uspravan položaj.

Slika I

3. Uklonite spremnik za prljavu vodu tako da držite ručku spremnika prljave vode i pritisnete tipku za otpuštanje.

Slika J

4. Jednom rukom držite spremnik, a drugom rukom izvucite gornji poklopac. Ispraznite spremnik prljave vode i isperite ga.

Slika K

5. Gurnite spremnik prljave vode u uređaj dok čujno ne sjedne na svoje mjesto. Spremnik prljave vode mora čvrsto stajati u uređaju.

Nadolijevanje tekućine za čišćenje

Ako je spremnik svježe vode prazan, ponovno napunite spremnik svježe vode. (vidi *Punjenje spremnika svježe vode*).

Prekid i završetak rada

PAŽNJA

Oštećenje materijala zbog vlage

Valjak za vlagu može oštetiti osjetljive podove.

Kada radite duže prekide, postavite uređaj na parkirnu stanicu kako biste izbjegli oštećenje osjetljivih podova od valjka za vlagu.

1. Pritisnite tipku za uključivanje/isključivanje. Prije nego što se uređaj isključi, usisava 5 sekundi, a zatim se potpuno isključuje.

2. Stanite na podni nastavak i gurnite gornji dio tijela u uspravan položaj.

Slika I

3. Postavite uređaj u stanicu za punjenje i čišćenje.

Slika C

4. Očistite uređaj (vidi *Njega i održavanje*).

PAŽNJA

Čvrsto prijanjajuća prljavština

Čvrsto prijanjajuća prljavština s vremenom može oštetiti uređaj.

Preporučuje se da se uređaj u potpunosti očisti nakon svake uporabe.

Pohranjivanje uređaja

PAŽNJA

Razvoj neugodnih mirisa zbog tekućina u uređaju
Ako se prilikom skladištenja u uređaju nalaze tekućine/ vlažna prljavština, mogu se razviti neugodni mirisi.

Prije spremanja uređaja potpuno ispraznite spremnik svježe vode i spremnik prijava vode. Četkom za čišćenje uklonite dlačice i čestice prljavštine iz usisnog kanala i unutar podnog nastavka (vidi Čišćenje podnog nastavka).

Ostavite očišćeni valjak da se osuši na zraku, npr. na uređaju montiranom na parkirnoj stanici. Ne stavljajte mokri valjak u zatvoreni ormarić da se osuši.

1. Premjestite uređaj u suhu prostoriju.
 2. Postavite uređaj u stanicu za punjenje i čišćenje na punjenje.
- Slika C**
3. Stavite očišćeni valjak na držač za pohranu kako bi se osušio.

Slika M

Njega i održavanje

Samočišćenje

PAŽNJA

Po završetku radova postavite uređaj u stanicu za čišćenje i započnite postupak samočišćenja. Očistite podnu glavu u stanici za čišćenje samo automatskim postupkom samočišćenja, a ne zasebnim ulijevanjem vode u stanicu. Nemojte čistiti uređaj ili glavu poda pod tekućom vodom ili pod tušem, jer u protivnom može ući voda u njih.

Napomena

Sve dok se na LED zaslonu prikazuje ikona upozorenja "Pun spremnik", a spremnik prijava vode nije ispranjen, postupak samočišćenja ne može se pokrenuti.

1. Ispraznite i vratite spremnik otpadne vode (vidi Pražnjenje spremnika prijave vode).
2. Napunite spremnik svježe vode s 200 ml svježe vode bez sredstva za čišćenje (vidi Punjenje spremnika svježe vode).

Slika F

3. Vratite uređaj u stanicu za punjenje i čišćenje. (Stаница za punjenje i čišćenje mora biti uključena). Za pokretanje postupka samočišćenja, pritisnite za jedno obje tipke za promjenu načina rada. Samočišćenje traje 80 sekundi.

Slika L

4. Po završetku postupka samočišćenja ispraznite i isperite spremnik prijave vode, a zatim ga nakon sušenja ponovno postavite (vidi Pražnjenje spremnika prijave vode).

Napomena

Za zaustavljanje postupka samočišćenja, ponovno istovremeno pritisnite obje tipke za promjenu načina rada ili pritisnite tipku za uključivanje/isključivanje.

Čišćenje spremnika prijave vode

PAŽNJA

Redovito čistite filtre kako biste spriječili začepljenje uslijed dugotrajne uporabe.

Za bolje performanse čišćenja preporučuje se zamjena filtra svaka 2-3 mjeseca.

Koristite samo KÄRCHER filterar kako biste osigurali ispravno postavljanje filtra i spremnika prijave vode te osigurali učinkovitost uređaja.

Za informacije o uklanjanju i pražnjenju spremnika prijave vode, (vidi Pražnjenje spremnika prijave vode).

1. Skinite poklopac spremnika prijave vode.

Slika K

2. Spremnik prijave vode i poklopac očistite vodom iz slavine i četkom za čišćenje.

Slika N

3. Alternativno, spremnik prijave vode može se očistiti u perilici posuđa.
4. Izvadite plosnati naborani filter i spužvasti filter iz poklopca spremnika prijave vode.
5. Očistite plosnati naborani filter i spužvasti filter pod tekućom vodom i potpuno ih osušite, a zatim ih ponovno postavite u spremnik prijave vode.

Slika O

Čišćenje podnog nastavka

PAŽNJA

Oštećenje zbog čišćenja valjka u perilici rublja ili pomoću sušilice rublja

Oštećenje mikrovlakana

Ne čistite valjak u perilici za pranje rublja.

Nemojte sušiti valjak u sušilici rublja.

Napomena

U slučaju teške kontaminacije ili ako dijelovi kao što su, primjerice, kamenje ili krhotine uđu u usisnu glavu, morat će se očistiti. Dok uređaj radi, ti će dijelovi uzrokovati buku ili će ga blokirati.

1. Pritisnite tipku za uključivanje / isključivanje. Prije nego što se uređaj isključi, usisava 5 sekundi, a zatim se potpuno isključuje.
2. Stanite na podni nastavak i gurnite gornji dio tijela u uspravan položaj.
3. Pritisnite oba poklopca za otpuštanje podnog nastavka s lijeve i desne strane jedan prema drugom i uklonite poklopac podnog nastavka.

Slika P

4. Okrenite gumb za otključavanje četke s valjkom u smjeru suprotnom od kazaljke na satu i izvucite četku s valjkom.

Slika Q

5. Očistite četku s valjkom pod tekućom vodom. Ako postoje zapetljane dlake ili drugi otpad, uklonite ih četkom za čišćenje.

Slika R

6. Stavite valjak na držač za pohranu na parkirnoj stanici kako bi se osušio.

Slika M

7. Ako na poklopcu podnog nastavka ima otpada, isperite ga pod tekućom vodom.

Slika S

8. Ako unutar podnog nastavka ima otpada, očistite unutrašnjost podnog nastavka i usisnu cijev maramicom ili četkom za čišćenje.

Slika T

9. Da biste postavili četku s valjkom, stavite četku s valjkom na desnu osovinu kotača i okrenite bočni gumb u smjeru kazaljke na satu dok se ne čuje klik, a zatim je četka s valjkom zaključana.

Slika U

10. Pritisnite poklopac podnog nastavka prema dolje dok ne klikne na svoje mjesto.

Slika V

Čišćenje stanice za punjenje i čišćenje

PAŽNJA

Nemojte ispirati stanicu za punjenje i čišćenje pod tekućom vodom.

1. Ako na stanici za punjenje i čišćenje ima otpada, obrišite je vlažnom krpom, izbjegavajući igle za punjenje.

Sredstva za čišćenje i njegu

PAŽNJA

Upotreba neprikladnih sredstava za čišćenje i njegu
Korištenje neprikladnih sredstava za čišćenje i njegu može dovesti do oštećenja uređaja i isključenja jamstva.

Koristite samo KÄRCHER sredstva za čišćenje.

Obratite pažnju na ispravno doziranje.

Napomena

Po potrebi, za čišćenje poda koristite KÄRCHER proizvode za čišćenje ili njegu.

- Pridržavajte se preporuka proizvođača o količini doziranja prilikom doziranja sredstva za čišćenje ili sredstava za njegu.
- Kako biste spriječili pjenjenje, najprije napunite spremnik za svježu vodu vodom, a zatim dodajte sredstvo za čišćenje ili sredstvo za njegu.
- Kako biste spriječili prelijevanje spremnika, prilikom punjenja vodom ostavite dovoljno prostora za sredstvo za čišćenje ili sredstvo za njegu.

Zamjena baterije

Ako je baterija oštećena, obratite se servisu tvrtke KÄRCHER kako biste kupili novi i zamijenili stari komplet baterija.

PAŽNJA

Ne uklanjajte zaštitnu foliju omotanu oko kompleta baterija.

Prilikom zamjene kompleta baterija, provjerite je li uređaj odspojen sa stanice za punjenje i čišćenje i isključen.

Prilikom zamjene kompleta baterija izbjegavajte visoke temperature i visoku vlažnost zraka i ne postavljajte novu bateriju mokrim rukama.

1. Skinite uređaj sa stanice za punjenje i čišćenje i provjerite je li uređaj isključen.

2. Odvijačem uklonite 6 vijaka na poklopcu kompleta baterija.

Slika W

3. Izvadite komplet baterija iz pretinca za baterije i odspojite obje stezaljke.

Slika X

4. Spojite obje stezaljke i stavite bateriju u pretinac za baterije.

Slika Y

5. Zavrnite 6 vijaka kako biste pričvrstili poklopac kompleta baterija.

Slika Z

Vodič za rješavanje problema

Kvarovi često imaju jednostavne uzroke koje možete sami otkloniti s pomoću sljedećeg pregleda. Ako ste u nedoumici ili u slučaju kvarova koji ovdje nisu spomenuti, obratite se ovlaštenom servisu.

Napomena

Uređaj ne može nastaviti raditi dok se kvar ne ispravi.

Greška	Uzrok	Rješenje
Uređaj ne radi	Baterija je prazna.	1. Spojite stanicu za punjenje i čišćenje na napajanje i vratite uređaj na stanicu za punjenje i čišćenje.
	Spremnik prljave vode je pun.	1. Izvadite spremnik prljave vode i ispraznite ga (vidi <i>Pražnjenje spremnika prljave vode</i>). 2. Provjerite je li spremnik prljave vode ispravno postavljen.
Usisna snaga se smanjuje	Filtar je blokiran.	1. Očistite plosnati naborani filtari i spužvasti filtari (vidi <i>Čišćenje spremnika prljave vode</i>).
	Usisna cijev je blokirana.	1. Očistite usisni otvor i usisnu cijev unutar podnog nastavka (vidi <i>Čišćenje podnog nastavka</i>).
Nakon uključivanja uređaja, valjak je suh	Spremnik svježe vode je prazan ili nedostaje.	1. Ponovno napunite spremnik svježe vode. 2. Provjerite je li spremnik svježe vode ispravno postavljen.
	Valjak treba vremena da se navlaži.	1. Nastavite s radom uređaja neko vrijeme.
	Trenutačni način rada je suhi način rada. U suhom načinu rada, na valjak se ne prska voda.	1. Pritisnite tipke za promjenu načina rada kako biste promijenili način rada u način rada standardno / Power.
Voda izlazi iz otvora za zrak	Uređaj je položen ili jako protresen.	1. Izvadite plosnati naborani filtari i spužvasti filtari i potpuno ih osušite.
	Filtari su oprani i postavljeni bez sušenja.	1. Izvadite plosnati naborani filtari i spužvasti filtari i potpuno ih osušite.

Greška	Uzrok	Rješenje
Samočišćenje ne funkcionira	Spremnik prljave vode je pun.	<ol style="list-style-type: none"> Izvadite spremnik prljave vodu i ispraznite ga. Provjerite je li spremnik prljave vode ispravno postavljen.
	Valjak ili usisna cijev su blokirani.	<ol style="list-style-type: none"> Uklonite poklopac podnog nastavka. Uklonite dlake ili velike i/ili glomazne predmete na četki s valjkom. Uklonite četku s valjkom i očistite usisnu cijev (vidi <i>Čišćenje podnog nastavka</i>).
	Veza između uređaja i stanice za punjenje i čišćenje je loša. Ili stanica za punjenje i čišćenje nije spojena na napajanje.	<ol style="list-style-type: none"> Provjerite je li stanica za punjenje i čišćenje uključena. Provjerite je li uređaj ispravno postavljen na stanicu za punjenje i čišćenje. Zaslon baterije mora svjetlucati zeleno.
	Razina napunjenosti baterije nije dovoljna za samočišćenje.	<ol style="list-style-type: none"> Pričekajte da se uređaj napuni dok razina napunjenosti ne bude dovoljan za samočišćenje i istodobno pritisnite obje tipke za promjenu načina rada.
Baterija se ne puni	Veza između uređaja i stanice za punjenje i čišćenje je loša. Ili stanica za punjenje i čišćenje nije spojena na napajanje.	<ol style="list-style-type: none"> Provjerite je li stanica za punjenje i čišćenje uključena. Provjerite je li uređaj ispravno postavljen na stanicu za punjenje i čišćenje.
Punjenje je presporo	Temperatura baterije je previsoka.	<ol style="list-style-type: none"> Uklonite uređaj sa stanice za punjenje i čišćenje. Pričekajte da se baterija ohladi i ponovno je napunite.

Jamstvo

U svakoj zemlji vrijede jamstveni uvjeti koje je izdala nadležna organizacija za distribuciju. Moguće kvarove na Vašem uređaju popravljamo besplatno unutar jamstvenog roka ako je uzrok materijalna pogreška ili pogreška u proizvodnji. U slučaju koji podliježe jamstvu obratite se s potvrdom o plaćanju Vašem prodavaču ili najbližoj ovlaštenoj servisnoj službi.

(vidi adresu na poleđini)

Daljnje informacije o jamstvu (ako postoje) možete pronaći u servisnom području vaše lokalne web stranice tvrtke Kärcher pod "Preuzimanja".

Tehnički podaci

		KFL 1	FCV 2	FCV 3
Električni priključak				
Napon	V	100 - 240	100 - 240	100 - 240
Faza	~	1	1	1
Frekvencija	Hz	50 - 60	50 - 60	50 - 60
Vrsta zaštite		IPX4	IPX4	IPX4
Klasa zaštite uređaja		III	III	III
Nazivna snaga uređaja	W	160	160	160
Nazivni napon i kapacitet baterije	V/Ah	21,6 / 2,0	21,6 / 2,0	21,6 / 2,5
Tip punjive baterije		Li-ion	Li-ion	Li-ion

		KFL 1	FCV 2	FCV 3
Maksimalno vrijeme rada kada je baterija potpuno napunjena	min	≤ 25	≤ 25	≤ 30
Vrijeme punjenja kod prazne punjive baterije	h	2,5	2,5	3
Izlazni napon punjača	V	27	27	27
Izlazna struja punjača	A	0,8	0,8	0,8
Podaci o snazi uređaja				
Rotacije valjka u minuti	o/min	~ 430	~ 430	~ 430
Količina punjenja				
Zapremnina spremnika svježe vode	ml	500	800	800
Kapacitet spremnika prljave vode	ml	425	425	425
Dimenzije i težine				
Duljina kabela	m	1,5	1,5	1,5
Težina (bez pribora i tekućina za čišćenje)	kg	4	4	4
Duljina	mm	351	351	351
Širina	mm	270	270	270
Visina	mm	1130	1130	1130

Pridržano pravo na tehničke izmjene.

Sadržaj

Predviđena upotreba	163
Zaštita životne sredine	163
Pribor i rezervni delovi	163
Obim isporuke	163
Garancija	163
Sigurnosne napomene	163
Simboli na uređaju	164
Opis uređaja	165
Montaža	165
Puštanje u pogon	165
Rad	165
Nega i održavanje	167
Vodič za rešavanje problema	168
Garancija	169
Tehnički podaci	169

Predviđena upotreba

Koristite sredstvo za čišćenje podova isključivo za čišćenje tvrdih podova u privatnom domaćinstvu i samo na voodootpornim tvrdim podovima i tepisima manje visine.

Nemojte čistiti podne obloge osetljive na vodu, kao što su npr. neobrađeni podovi od plute, jer vlaga može prodrati i oštetiti pod.

Uređaj je pogodan za čišćenje PVC, linoleuma, popločanog, kamenog, nauljenog i voštanog parketa, laminata i svih voodootpornih podnih obloga.

Zaštita životne sredine



Ambalaža može da se reciklira. Pakovanja odložite u otpad u skladu sa ekološkim propisima.



Električni i elektronski uređaji sadrže vredne materijale koji se mogu reciklirati, a često i sastavne delove kao što su baterije, akumulatori ili ulje, koji u slučaju pogrešnog tretiranja ili

pogrešnog odlaganje u otpad mogu predstavljati potencijalnu opasnost po zdravlje ljudi i životnu sredinu. Međutim, ovi sastavni delovi su neophodni za pravilan rad uređaja. Uređaji označeni ovim simbolom ne smeju da se odlažu u kućni otpad.

Napomene o sastojcima (REACH)

Aktuelne informacije o sastojcima možete pronaći na: www.kaercher.de/REACH

Pribor i rezervni delovi

Koristite samo originalni pribor i originalne rezervne delove pošto oni garantuju bezbedan rad i rad bez smetnji na uređaju.

Informacije o priboru i rezervnim delovima možete pronaći na www.kaercher.com.

Obim isporuke

Obim isporuke uređaja je prikazan na pakovanju. Prilikom otpakivanja proverite da li je sadržaj potpun. Ukoliko nedostaje pribor ili u slučaju štete nastale prilikom transporta obavestite vašeg distributera.

Garancija

U svakoj zemlji važe uslovi garancije koje je izdala naša nadležna distributivna organizacija. Sve smetnje na vašem uređaju ćemo otkloniti besplatno u okviru garantnog roka, ukoliko je uzrok smetnje greška u materijalu ili greška u proizvodnji. U slučaju koji podleže

garanciji obratite se sa dokazom o kupovini vašem prodavcu ili najbližoj ovlašćenoj lokaciji servisne službe. (Adresu vidite na poleđini)

Dodatne informacije o garanciji (ako postoje) možete pronaći u servisnom delu vaše lokalne Kärcher internet stranice pod opcijom „Preuzimanja“.

Sigurnosne napomene

Pre prve upotrebe uređaja pročitajte ove sigurnosne napomene i ovo originalno uputstvo za rad. Postupajte u skladu sa tim. Čuvajte originalna uputstva za upotrebu za buduću upotrebu ili za buduće vlasnike.

- Pored napomena u uputstvu za rad, moraju da se uvažavaju i opšti sigurnosni propisi i propisi zakonodavca o sprečavanju nesreća.
- Natpisi sa upozorenjima i napomenama koji su postavljeni na uređaju pružaju važne napomene o bezbednom radu.

Stepeni opasnosti

⚠ OPASNOST

- *Napomena o neposrednoj opasnosti koja pretili i koja može dovesti do teških telesnih povreda ili smrti.*

⚠ UPOZORENJE

- *Napomena o mogućoj opasnoj situaciji, koja može dovesti do teških telesnih povreda ili smrti.*

⚠ OPREZ

- *Napomena o mogućoj opasnoj situaciji, koja može dovesti do lakih telesnih povreda.*

PAŽNJA

- *Napomena o mogućoj opasnoj situaciji, koja može dovesti do materijalnih oštećenja.*

Električne komponente

⚠ **UPOZORENJE** • Oštećenu stanicu za punjenje i čišćenje odmah zamenite originalnim delom.

- Uređaj sadrži električne komponente. Nemojte čistiti uređaj ili gornji ili donji deo podne konzole pod mlazom vode ili ispod tuša, jer u suprotnom može doći do prodora vode.
- Uređaj priključite samo na električni priključak koji je izveden od strane obučenog stručnog električara u skladu sa IEC 60364-1.

⚠ **OPREZ** • Radove na servisiranju treba da obavlja isključivo ovlašćena servisna služba. • Pre svake upotrebe, proverite propisno stanje i radnu bezbednost uređaja i pribora, posebno strujni priključni vod i produžni kabl. U slučaju oštećenja, izvucite strujni utikač i nemojte koristiti uređaj.

Bezbednosna uputstva za stanicu za punjenje i čišćenje

⚠ **OPASNOST** • Uređaj priključite isključivo na naizmeničnu struju. Napon koji je naveden na natpisnoj pločici mora da odgovara naponu električne mreže. • Iz bezbednosnih razloga dodatno preporučujemo korišćenje uređaja isključivo preko automatske zaštitne sklopke (maks. 30 mA). • Strujni utikač i utičnicu nikada nemojte dodirivati vlažnim rukama. • Nemojte povrediti ili oštetiti kabl za napajanje tako što ćete ga pregaziti, zgnetiti ili povući preko oštrih ivica.

⚠ **UPOZORENJE** • Uređaj priključite samo na električni priključak koji je izveden od strane obučenog stručnog električara u skladu sa IEC 60364-1.

- Proverite da li mrežni napon odgovara naponu navedenom na tipskoj pločici stanice za punjenje i čišćenje.
- Uređaj sadrži električne komponente,

nemojte čistiti uređaj pod mlazom vode. ● Opasnost od kratkog spoja. Držite provodljive objekte (npr. odvijače ili slično) dalje od kontakata za punjenje. ● Opasnost od kratkog spoja. Kontakte za punjenje stanice za punjenje i čišćenje čistite isključivo na suvo. ● Uređaj puniti samo pomoću priložene originalne stanice za punjenje i čišćenje ili pomoću stanice za punjenje i čišćenje koju je odobrila kompanija KÄRCHER. ● Opasnost od eksplozije. Nemojte puniti baterije koje ne mogu ponovo da se pune. ● Proverite da li je mrežni kabl oštećen svaki put pre svakog postupka. Nemojte koristiti oštećeni mrežni kabl. Odgovarajuću zamenu možete dobiti od kompanije KÄRCHER ili nekog od naših servisnih partnera.

PAŽNJA ● Stanicu za punjenje i čišćenje koristite samo u zatvorenom prostoru. ● Nemojte postavljati stanicu za punjenje i čišćenje u blizini izvora toplote, npr. grejača. ● Stanicu za punjenje i čišćenje čuvajte isključivo u zatvorenom prostoru, na hladnom i suvom mestu. ● Napunite uređaj najmanje jednom mesečno kako biste izbegli potpuno pražnjenje baterije. ● Isključite stanicu za punjenje i čišćenje pre svih radova na nezi i održavanju.

Baterija

⚠ OPASNOST ● Nemojte izlagati akumulator snažnom sunčevom zračenju, toploti ili vatri.

⚠ UPOZORENJE ● Uređaj puniti samo pomoću priložene originalne stanice ili pomoću stanice za punjenje i čišćenje koju je odobrila kompanija KÄRCHER. Koristite sledeću stanicu:

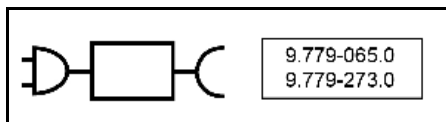

UPOZORENJE ● Opasnost od kratkog spoja. Nemojte otvarati bateriju. Dodatno može da dođe od isticanja iritirajućih isparenja ili nagrizajućih tečnosti. ● Uređaj puniti samo na temperaturi okoline od 10 °C – 40 °C.

PAŽNJA ● Opasnost od kratkog spoja. Zaštitite kontakte akumulatora i uređaja od metalnih delova. ● Uređaj sadrži baterije koje može da zameni samo stručnjak.

Bezbedno rukovanje

⚠ OPASNOST ● Opasnost od gušenja. Folije za pakovanje držite dalje od dece.

⚠ UPOZORENJE ● Uređaj koristiti samo u skladu sa namenom. Uzmite u obzir lokalne uslove i obratite pažnju tokom rada na treća lica, naročito decu. ● Obratite pažnju na odgovarajuće sigurnosne propise u područjima opasnosti (npr. na benzinskoj pumpi). Nikada nemojte rukovati uređajem u prostorijama u kojima pretil opasnost od eksplozije. ● Deca i osobe koje nisu upoznate sa ovim uputstvom ne smeju da koriste ovaj uređaj. Lokalne odredbe mogu da ograniče uzrast korisnika. ● Nije predviđeno da uređaj upotrebljavaju deca ili osobe sa ograničenim fizičkim, senzoričkim ili mentalnim sposobnostima ili osobe, koje nisu upoznate sa ovim uputstvima. ● Lica sa smanjenim fizičkim, senzoričkim ili psihičkim sposobnostima ili nedostatkom iskustva i znanja smeju da koriste uređaj samo uz

pravilan nadzor ili ako su od strane lica odgovornog za njihovu bezbednost obučeni za bezbedno korišćenje uređaja i ako razumeju opasnosti koje iz toga proizilaze. ● Deca ne smeju da se igraju uređajem. ● Nadgledajte decu kako biste obezbedili da se ne igraju uređajem. ● Uređaj čuvajte izvan domaće dece kada je priključen na strujnu mrežu ili kada se nalazi u stanju hlađenja. ● Deca smeju da obavljaju radove na čišćenju i korisničkom održavanju samo pod nadzorom. ● Zaštitite spojni kabl od toplote, oštih ivica, ulja i pokretnih delova uređaja. ● Držite sve delove tela (npr. prsti, kosa) dalje od rotirajućeg valjka za čišćenje. ● Opasnost od povreda usled siljatih predmeta (npr. iverje). Zaštitite ruke tokom čišćenja podne konzole.

⚠ OPREZ ● Nemojte koristiti uređaj ako je prethodno pao na pod, ako je vidljivo oštećen ili ako nije hermetičan. ● Koristite odn. skladištite uređaj samo u skladu sa opisom odn. slikom. ● Nesreće ili oštećenja usled prevrtanja uređaja. Pre svih radova sa ili na uređaju morate da obezbedite siguran položaj. ● Nikada ne ostavljajte uređaj bez nadzora, sve dok je u pogonu.

PAŽNJA ● Oštećenja uređaja. Nikada nemojte sipati rastvarače, tečnosti koje sadrže rastvarače ili nerazređene kiseline (npr. deterdženti, benzin, razređivač boje i aceton) u rezervoaru za vodu. ● Uključite uređaj samo ako su postavljeni rezervoar za svežu vodu i rezervoar za prijavu vodu. ● Pomoću uređaja nemojte prihvatati oštre ili veće predmete, npr. krhotine, šjunak ili delove igraćaka. ● Nemojte sipati sirčetnu kiselinu, sredstva za uklanjanje kamenca, eterična ulja ili slične materijale u rezervoar za svežu vodu. Takođe vodite računa da ne prihvatate ove materijale pomoću uređaja. ● Uređaj koristite samo na tvrdim podovima sa voodootpornim slojem, kao što su npr. lakirani parket, emajlirane pločice ili linoleum. ● Nemojte prelaziti uređajem preko podne rešetke konvektorskog grejanja. Uređaj ne može da prihvati vodu koja ističe kada se njime prelazi preko rešetke. ● U slučaju dužih prekida u radu i nakon upotrebe, uređaj isključite na glavnom prekidaču/prekidaču uređaja i izvucite strujni utikač punjača. ● Nemojte koristiti uređaj na temperaturama ispod 0 °C. ● Zaštitite uređaj od kiše. Nemojte skladištiti uređaj na otvorenom prostoru. ● Puniti bateriju samo na uređajstanciji za punjenje 9.779-065.0 / 9.779-273.0.

Simboli na uređaju

	Upozorenje da se uređaj ne polaže ravno nalazi se na zadnjoj strani uređaja.
	Upozorenje da se podna mlaznica ne ispirira pod tekućim vodom nalazi se na vrhu podne mlaznice.



Upozorenje da se stanica za punjenje i čišćenje ne ispira pod tekućom vodom nalazi se na vrhu stanice za punjenje i čišćenje.

Opis uređaja

Za ilustracije, pogledajte stranicu sa grafikama.

Slika A

- ① LED ekran
- ② Dugme za UKLJUČIVANJE/ISKLJUČIVANJE
- ③ Tasteri za prebacivanje režima
- ④ Ručka
- ⑤ Cev ručke
- ⑥ Rezervoar za svežu vodu
- ⑦ Zamenjivi poklopac baterije
- ⑧ Pljosnati naborani filter
- ⑨ Sunderasti filter
- ⑩ Poklopac rezervoara za prljavu vodu
- ⑪ Taster za otpuštanje rezervoara za prijavu vodu
- ⑫ Ručka rezervoara za prljavu vodu
- ⑬ Rezervoar za prljavu vodu
- ⑭ Taster za otpuštanje poklopca podne mlaznice
- ⑮ Poklopac podne mlaznice
- ⑯ Valjak za čišćenje
- ⑰ Držač valjka za čišćenje
- ⑱ Stanica za punjenje i čišćenje
- ⑲ Držač četke za čišćenje
- ⑳ Četka za čišćenje
- ㉑ * Deterdžent RM 536 (30 ml)
- ㉒ * Deterdžent RM 538N (500 ml)
- ㉓ * Deterdžent RM 536 (500 ml)
- ㉔ * Deterdžent RM 537 (500 ml)
- ㉕ * Specijalni valjak, npr. valjak za kamen

* opciono

Montaža

Aplikacija KÄRCHER Home & Garden

Uz aplikaciju KÄRCHER Home & Garden, profitirate od sledećih prednosti prilikom korišćenja uređaja:

- Saveti za primenu i stručno znanje
- Informacije o proizvodu, pregled dodatne opreme i uputstva za upotrebu
- Kontakt za podršku i servis
- Onlajn prodavnica - ekskluzivne ponude i još mnogo toga

Skenirajte kôd na ambalaži ili preuzmite aplikaciju KÄRCHER Home & Garden iz prodavnice aplikacija i jednostavno registrujte svoj proizvod.

Instaliranje uređaja

- 1 Spojite ručku, cev ručke i osnovnu jedinicu sve dok ne kliknu na svoje mesto.

Napomena

U slučaju kada se proizvod mora vratiti, demontirajte ručku. Pritisnite oprugu da otpustite ručku pomoću alata (kao što je odvijač) i podignite otpuštenu ručku sa uređaja.

Slika B

Puštanje u pogon

Postupak punjenja

1. Utaknite kabl za punjenje stanice za punjenje i čišćenje u utičnicu.
2. Postavite uređaj u stanicu za punjenje i čišćenje. LED displej prikazuje trenutno stanje punjenja baterije.

Slika C

Baterija za FCV 3 je potpuno napunjena nakon 3 sata. Baterija za KFL 1 i FCV 2 je potpuno napunjena nakon 2,5 sata.

Punjenje rezervoara za svežu vodu

1. Izvadite rezervoar za svežu vodu iz uređaja okretanjem rezervoara u smeru suprotnom od kazaljke na satu.

Slika D

2. Odvijte poklopac rezervoara.

Slika F

3. Napunite rezervoar za svežu vodu hladnom ili mlakom vodom iz slavine.
4. Dodajte Kärcher deterdžent u rezervoar za svežu vodu.

PAŽNJA

Prekomerno ili nedovoljno doziranje deterdženta ili sredstva za negu dovodi do loših rezultata čišćenja. Pridržavajte se preporuka za doziranje deterdženta ili sredstva za negu.

5. Zatvorite poklopac rezervoara.
6. Okrenite rezervoar za svežu vodu u smeru kazaljke na satu u uređaj. Rezervoar za svežu vodu mora čvrsto da nalegne u uređaj.

Slika D

Rad

Opšte informacije o radu

PAŽNJA

Vlaga

Materijalna oštećenja na osetljivim podovima

Pre upotrebe uređaja, proverite na nekom neupadljivom mestu da li je pod otporan na vodu.

Nemojte čistiti podloge koje su osetljive na vodu kao što su npr. netretirani podovi od plute, jer vlaga može da prođe i dovede do oštećenja poda.

PAŽNJA

Pre početka rada, uklonite sa poda sve predmete, kao što su krhotine, šljunak, zavrtnji ili delovi igračka da biste izbegli oštećenja poda (npr. ogrebotine).

Napomena

- Kako biste izbegli formiranje pruga, pre korišćenja proverite uređaj na osetljivim površinama, npr. na drvetu, na nekom neupadljivom mestu.
- Nemojte se zadržavati na jednom mestu već se stalno krećite.
- Obratite pažnju na napomene proizvođača podne obloge.







Napomena

Radite unazad prema vratima kako na tek obrisanom podu ne bi ostali tragovi i otisci stopala.

- Držite uređaj za ručku pod uglom od oko 60 stepeni.
- Očistite pod pomeranjem uređaja napred-nazad sličnom brzinom kao da usisavate.
- Ako je pod izrazito zaprljan, pustite uređaj da polako klizi po podu.

LED displej na uređaju prikazuje informacije o režimima čišćenja, radnom statusu i porukama sa greškama.

Slika E

Indikator	Ikona	Obrazloženje
Baterija		Treperi zeleno: Postupak punjenja Zelena: 100%- 30% Narandžasta: 30%- 10% Treperi crveno: 10%- 0%
Režimi čišćenja		Suvi režim: Pogodno za usisavanje velikih količina vode ili za upotrebu na tepihu.
		Standardni režim: Očistite pod uz standardnu stopu protoka vode i usisnu snagu.
		Snažni režim (dostupan za FCV 3): Efikasno očistite pod uz maksimalnu stopu protoka vode i usisnu snagu.
		Tri režima prebacivanja svetla u ciklusu koja označavaju da je samočišćenje u toku. Samočišćenje se može pokrenuti istovremenim pritiskom na dva tastera prekidača režima rada.
Upozorenja i greške		Pun rezervoar: Rezervoar za prljavu vodu je pun. Ispraznite rezervoar za prljavu vodu ili ponovo postavite rezervoar za prljavu vodu (videti <i>Pražnjenje rezervoara za prljavu vodu</i>).
		Greška blokade: Valjak za čišćenje je blokiran. Postavite uređaj uspravno i očistite ostatke na valjku za čišćenje (videti <i>Čišćenje podne mlaznice</i>).

Početak rada

PAŽNJA

Rizik od oštećenja usled nekontrolisanog pomeranja

Valjak za čišćenje počinje da se okreće čim se započne čišćenje.

Čvrsto držite ručku kako biste sprečili samostalno pomeranje uređaja.

1. Stanite na otisak stopala na podnoj mlaznici i povucite gornji deo uređaja prema sebi. Pritisnite taster za UKLJUČIVANJE/ISKLUČIVANJE.

Slika G

2. Pomerajte uređaj napred-nazad dok se valjak dovoljno ne navlaži.

Podešavanje režima čišćenja

Nakon uključivanja, uređaj podrazumevano prelazi u standardni režim rada. Menjajte režime čišćenja pritiskom na tastere prekidača režima.

Napomena

Suvi režim je namenjen za usisavanje tečnosti i za upotrebu na tvrdim podovima ili tepisima (niska visina dlačica) bez ispuštanja vode. Ne može se uporediti sa pravim uređajem za usisavanje.

Vreme rada baterije

Vreme rada baterije je prikazano preko ikone baterije na displeju. Ikona baterije se menja sa procentom baterije.

- Ikona baterije - zelena: 100%-30%
- Ikona baterije-narandžasta: 30%-10%
- Ikona baterije-treperi crveno: 10%- 0%

Pre nego što se baterija potpuno isprazni, uređaj usisava 5 sekundi, a zatim se potpuno isključuje.

Pražnjenje rezervoara za prljavu vodu

Ako je rezervoar za prljavu vodu pun, na LED displeju se pojavljuje upozorenje „Pun rezervoar“.

1. Pritisnite taster za UKLJUČIVANJE/ISKLUČIVANJE.
2. Stanite na podnu mlaznicu i gurnite gornji deo uređaja u uspravan položaj.

Slika I

3. Uklonite rezervoar za prljavu vodu tako što ćete držati ručku rezervoara za prljavu vodu i pritisnuti taster za otpuštanje.

Slika J

4. Držite rezervoar jednom rukom, a drugom izvucite gornji poklopac. Ispraznite rezervoar za prljavu vodu i isperite ga.

Slika K

5. Gurnite rezervoar za prljavu vodu u uređaj dok ne nalegne čujno na svoje mesto. Rezervoar za prljavu vodu mora čvrsto da nalegne u uređaj.

Dopunjavanje tečnosti za čišćenje

Ako je rezervoar za svežu vodu prazan, dopunite rezervoar za svežu vodu (videti *Punjenje rezervoara za svežu vodu*).

Prekid i završetak rada

PAŽNJA

Materijalna šteta usled vlage

Valjak za vlagu može da do oštećenja osetljivih podova izazvanih vlagom.

Kada pravite duže pauze, postavite uređaj na stanicu za parkiranje da biste sprečili oštećenje osetljivih podova izazvano valjkom za vlagu.

1. Pritisnite taster za UKLJUČIVANJE/ISKLUČIVANJE. Pre nego što se uređaj isključuje, on usisava 5 sekundi, a zatim se potpuno isključuje.
2. Stanite na podnu mlaznicu i gurnite gornji deo uređaja u uspravan položaj.

Slika I

3. Postavite uređaj na stanicu za punjenje i čišćenje.

Slika C

4. Očistite uređaj (videti *Nega i održavanje*).

PAŽNJA

Tvr dokorna zaprljanja

Tvr dokorna zaprljanja mogu na duži period da oštete uređaj.

Preporučuje se potpuno čišćenje uređaja nakon svake upotrebe.

Skladištenje uređaja

PAŽNJA

Nastanak mirisa usled tečnosti u uređaju

Neprijatni mirisi se mogu razviti ako uređaj sadrži tečnosti/vlažnu prljavštinu tokom skladištenja. Potpuno ispraznite rezervoar za svežu vodu i rezervoar za prljavu vodu pre skladištenja uređaja.

Pomoću četke za čišćenje uklonite dlake i čestice prljavštine iz usisnog kanala i unutar podne mlaznice (videti Čišćenje podne mlaznice).

Ostavite očišćeni valjak da se osuši na vazduhu, npr. na uređaju montiranom na stanici za parkiranje. Ne stavljajte mokar valjak u zatvoreni ormarić da se osuši.

1. Premestite uređaj u suhu prostoriju.
2. Postavite uređaj na stanicu za punjenje i čišćenje u svrhu punjenja.

Slika C

3. Postavite očišćeni valjak na držač za skladištenje da se osuši.

Slika M

Nega i održavanje

Samočišćenje

PAŽNJA

Posle završetku radova, postavite uređaj u stanicu za čišćenje i započnite proces samočišćenja. Očistite podnu glavu u stanici za čišćenje samo pomoću automatskog procesa samočišćenja, a ne odvojenim sipanjem vode u stanicu. Nemojte čistiti uređaj ili podnu glavu pod tekućom vodom ili pod mlaznicom tuša, jer u suprotnom može doći do ulaska vode.

Napomena

Sve dok se na LED displeju prikazuje ikona upozorenja „Pun rezervoar“, a rezervoar za prljavu vodu nije isprazan, proces samočišćenja se ne može pokrenuti.

1. Ispraznite i ponovo postavite rezervoar za otpadnu vodu (pogledajte Pražnjenje rezervoara za prljavu vodu).
2. Napunite rezervoar za svežu vodu sa 200 ml sveže vode bez deterdženta (pogledajte Punjenje rezervoara za svežu vodu).

Slika F

3. Vratite uređaj u stanicu za punjenje i čišćenje. (Stanica za punjenje i čišćenje mora biti uključena). Pritisnite dva tastera prekidača za režim zajedno za pokretanje procesa samočišćenja. Samočišćenje traje 80 sekundi.

Slika L

4. Kada se proces samočišćenja završi, ispraznite i isperite rezervoar za prljavu vodu, a zatim nakon sušenja ponovo postavite rezervoar za prljavu vodu (pogledajte Pražnjenje rezervoara za prljavu vodu).

Napomena

Za zaustavljanje procesa samočišćenja, ponovo pritisnite istovremeno dva tastera prekidača za režim ili pritisnite taster za UKLJUČIVANJE/ISKLJUČIVANJE.

Čišćenje rezervoara za prljavu vodu

PAŽNJA

Redovno čistite filtere kako biste sprečili blokadu usled dugotrajne upotrebe.

Za bolji efekat čišćenja, preporučuje se zamena filtera svaka 2-3 meseca.

Koristite samo KÄRCHER filter da biste osigurali pravilno naleganje filtera i rezervoara za prljavu vodu i obezbedili performanse uređaja.

Za informacije o uklanjanju i pražnjenju rezervoara za prljavu vodu, (videti Pražnjenje rezervoara za prljavu vodu).

1. Uklonite poklopac sa rezervoara za prljavu vodu.
Slika K
2. Očistite rezervoar za prljavu vodu i poklopac vodom iz slavine i četkom za čišćenje.
Slika N
3. Alternativno, rezervoar za prljavu vodu se može očistiti u mašini za pranje sudova.
4. Izvadite pljosnati naborani filter i sunderasti filter iz poklopca rezervoara za prljavu vodu.
5. Očistite pljosnati naborani filter i sunderasti filter pod tekućom vodom i potpuno ih osušite, a zatim ih ponovo postavite u rezervoar za prljavu vodu.
Slika O

Čišćenje podne mlaznice

PAŽNJA

Oštećenje usled čišćenja valjka u mašini za pranje veša ili korišćenjem mašine za sušenje veša

Oštećenje mikrovlakana

Nemojte čistiti valjak u mašini za pranje veša.

Nemojte sušiti valjak u mašini za sušenje veša.

Napomena

U slučaju izrazite zaprljanosti ili ako delovi kao što su kamenje ili krhotine dospeju u usisnu glavu, ista će morati da se očisti. Dok uređaj radi, ovi delovi će stvarati zveckanje ili će biti blokirani.

1. Pritisnite taster UKLJUČIVANJE/ISKLJUČIVANJE. Pre nego što se uređaj isključi, on usisava 5 sekundi, a zatim se potpuno isključuje.
2. Stanite na podnu mlaznicu i gurnite gornji deo uređaja u uspravan položaj.
3. Pritisnite oba poklopca za otpuštanje podnih mlaznica sa leve i desne strane jedan prema drugom i uklonite poklopac podnih mlaznica.

Slika P

4. Okrenite taster za otključavanje valjka za čišćenje u smeru suprotnom od kazaljke na satu i izvucite valjak za čišćenje.

Slika Q

5. Očistite valjak za čišćenje pod mlazom vode. Ako su dlake ili drugi ostaci zapetljani, uklonite ih pomoću četke za čišćenje.

Slika R

6. Postavite valjak na držač za čuvanje na stanici za parkiranje da se osuši.

Slika M

7. Ako na poklopcu podne mlaznice ima ostataka, isperite ga pod vodom iz slavine.

Slika S

8. Ako se unutar podne mlaznice nalaze ostaci, očistite unutrašnjost podne mlaznice i usisnu cev pomoću maramice ili četke za čišćenje.

Slika T

9. Da biste postavili valjak za čišćenje, stavite valjak za čišćenje na desnu osovину točka i okrenite bočni taster u smeru kretanja kazaljke na satu dok se ne čuje klik, nakon čega je valjak za čišćenje zaključan.

Slika U

10. Pritisnite poklopac podne mlaznice prema dole dok čujno ne nalegne na svoje mesto.

Slika V

Čišćenje stanice za punjenje i čišćenje

PAŽNJA

Nemojte ispirati stanicu za punjenje i čišćenje pod mlazom vode.

1. Ako na stanici za punjenje i čišćenje ima ostataka, obrišite je vlažnom krpom, izbegavajući iglice za punjenje.

Sredstva za čišćenje i negu

PAŽNJA

Upotreba neodgovarajućih sredstava za čišćenje i negu

Upotreba neodgovarajućih sredstava za čišćenje i negu može da ošteti uređaj i dovede do gubitka garancije.

Koristite samo KÄRCHER sredstva za čišćenje.

Obratite pažnju na pravilno doziranje.

Napomena

Po potrebi, za čišćenje podova koristite KÄRCHER sredstva za čišćenje ili negu.

- Pridržavajte se preporuka proizvođača o količini doziranja kada dozirate deterđent ili sredstva za negu.
- Da biste sprečili stvaranje pene, prvo napunite vodom rezervoar za svežu vodu, a zatim dodajte deterđent ili sredstvo za negu.
- Da biste sprečili prelivanje rezervoara, uverite se da ste ostavili dovoljno prostora za deterđent ili sredstvo za negu prilikom punjenja vodom.

Zamena baterije

Ako je baterija oštećena, obratite se KÄRCHER servisnoj službi po pitanju nabavke novog baterijskog pakovanja i zamene starog.

PAŽNJA

Nemojte uklanjati zaštitnu foliju u koju je umotano baterijsko pakovanje.

Prilikom zamene baterijskog pakovanja, uverite se da je uređaj odvojen od stanice za punjenje i čišćenje i isključen.

Prilikom zamene baterijskog pakovanja, izbegavajte okruženje sa visokom temperaturom i visokom vlažnošću i ne postavljajte novo baterijsko pakovanje mokrim rukama.

1. Uklonite uređaj sa stanice za punjenje i čišćenje i uverite se da je uređaj isključen.
2. Pomoću odvijača uklonite 6 zavrtnjeva sa poklopcu baterijskog pakovanja.
Slika W
3. Izvadite baterijsko pakovanje iz odeljka za baterije i odvojite dva terminala.
Slika X
4. Povežite dva terminala i stavite bateriju u odeljak za baterije.
Slika Y
5. Pritegnite 6 zavrtnjeva da biste pričvrstili poklopac baterijskog pakovanja.
Slika Z

Vodič za rešavanje problema

Kvarovi često imaju jednostavne uzroke koje možete sami otkloniti primenom sledećeg pregleda. Ako ste u nedoumici ili u slučaju kvarova koji ovde nisu pomenuti, obratite se ovlašćenom korisničkom servisu.

Napomena

Uređaj ne može da nastavi sa radom dok se greška ne otkloni.

Greška	Uzrok	Otklanjanje
Uređaj ne radi	Baterija je prazna.	1. Prikjučite stanicu za punjenje i čišćenje na napajanje i vratite uređaj na stanicu za punjenje i čišćenje.
	Rezervoar za prljavu vodu je pun.	1. Uklonite rezervoar za prljavu vodu i ispraznite ga (videti <i>Praženje rezervoara za prljavu vodu</i>). 2. Uverite se da je rezervoar za prljavu vodu pravilno postavljen.
Usisna snaga se smanjuje	Filter je blokiran.	1. Očistite pljosnati naborani filter i sunderasti filter (videti <i>Čišćenje rezervoara za prljavu vodu</i>).
	Usisna cev je blokirana.	1. Očistite usisni ulaz i usisnu cev unutar podne mlaznice (videti <i>Čišćenje podne mlaznice</i>).
Valjak je suv nakon uključivanja uređaja	Rezervoar za svežu vodu je prazan ili nedostaje.	1. Napunite rezervoar za svežu vodu. 2. Uverite se da je rezervoar za svežu vodu pravilno postavljen.
	Valjku je potrebno vreme da se navlaži.	1. Ostavite uređaj da radi neko vreme.
	Trenutni režim je suvi režim. U suvom režimu rada, na valjak se ne prska voda.	1. Pritisnite taster za prebacivanje režima da biste promenili režim u Standardno/Snažno.
Voda izlazi iz otvora za vazduh	Uređaj je bio položen ili snažno protresen.	1. Izvadite pljosnati naborani filter i sunderasti filter i potpuno ih osušite.
	Filteri su oprani i postavljeni bez sušenja.	1. Izvadite pljosnati naborani filter i sunderasti filter i potpuno ih osušite.

Greška	Uzrok	Otklanjanje
Samočišćenje ne funkcioniše	Rezervoar za prljavu vodu je pun.	<ol style="list-style-type: none"> 1. Uklonite rezervoar za prljavu vodu i ispraznite ga. 2. Uverite se da je rezervoar za prljavu vodu pravilno postavljen.
	Valjak ili usisna cev su blokirani.	<ol style="list-style-type: none"> 1. Uklonite poklopac podne mlaznice. 2. Uklonite dlake ili velike i/ili glomazne predmete na valjku za čišćenje. 3. Uklonite valjak za čišćenje i očistite usisnu cev (videti <i>Čišćenje podne mlaznice</i>).
	Uređaj i stanica za punjenje i čišćenje su loše povezani. Ili stanica za punjenje i čišćenje nije priključena na napajanje.	<ol style="list-style-type: none"> 1. Uverite se da je stanica za punjenje i čišćenje uključena. 2. Uverite se da je uređaj pravilno podešen na stanici za punjenje i čišćenje.
	Nivo baterije nije dovoljan za samočišćenje.	<ol style="list-style-type: none"> 1. Sačekajte da se mašina napuni dok ne bude dovoljna za samočišćenje i istovremeno pritisnite dva tastera za prebacivanje režima.
Baterija se ne puni	Uređaj i stanica za punjenje i čišćenje su loše povezani. Ili stanica za punjenje i čišćenje nije priključena na napajanje.	<ol style="list-style-type: none"> 1. Uverite se da stanica za punjenje i čišćenje ima napajanje. 2. Uverite se da je uređaj pravilno podešen prema stanici za punjenje i čišćenje.
Punjenje je suviše sporo	Temperatura baterije je suviše visoka.	<ol style="list-style-type: none"> 1. Uklonite uređaj sa stanice za punjenje i čišćenje. 2. Sačekajte da se baterija ohladi i ponovo napunite.

Garancija

U svakoj zemlji važe uslovi garancije koje je izdala naša nadležna distributivna organizacija. Sve smetnje na vašem uređaju ćemo otkloniti besplatno u okviru garantnog roka, ukoliko je uzrok smetnje greška u materijalu ili greška u proizvodnji. U slučaju koji podleže garanciji obratite se sa dokazom o kupovini vašem prodavcu ili najbližoj ovlašćenju lokaciji servisne službe. (Adresu vidi na poledini)

Dodatne informacije o garanciji (ako postoje) možete pronaći u servisnom delu vaše lokalne Kärcher internet stranice pod opcijom „Preuzimanja“.

Tehnički podaci

		KFL 1	FCV 2	FCV 3
Električni priključak				
Napon	V	100 - 240	100 - 240	100 - 240
Faza	~	1	1	1
Frekvencija	Hz	50 - 60	50 - 60	50 - 60
Vrsta zaštite		IPX4	IPX4	IPX4
Klasa zaštite uređaja		III	III	III
Nominalna snaga uređaja	W	160	160	160
Nominalni napon i kapacitet baterije	V/Ah	21,6 / 2,0	21,6 / 2,0	21,6 / 2,5
Tip akumulatora		Litijum-jonski	Litijum-jonski	Litijum-jonski

		KFL 1	FCV 2	FCV 3
Maksimalno vreme rada kada je baterija potpuno napunjena	min	≤ 25	≤ 25	≤ 30
Vreme punjenja kod praznog akumulatora	h	2,5	2,5	3
Izlazni napon punjača	V	27	27	27
Izlazna struja punjača	A	0,8	0,8	0,8
Podaci o snazi uređaja				
Rotacije valjka u minuti	o/min	~ 430	~ 430	~ 430
Količina punjenja				
Zapremina rezervoara za svežu vodu	ml	500	800	800
Kapacitet rezervoara za prljavu vodu	ml	425	425	425
Dimenzije i težine				
Dužina kabla	m	1,5	1,5	1,5
Težina (bez pribora i tečnosti za čišćenje)	kg	4	4	4
Dužina	mm	351	351	351
Širina	mm	270	270	270
Visina	mm	1130	1130	1130

Zadržano pravo na tehničke promene.

Περιεχόμενα

Προβλεπόμενη χρήση	170
Προστασία του περιβάλλοντος	170
Παρελκόμενα και ανταλλακτικά	170
Παραδοτέος εξοπλισμός.....	170
Εγγύηση	170
Υποδείξεις ασφαλείας.....	170
Σύμβολα στη συσκευή.....	172
Περιγραφή της συσκευής	172
Συναρμολόγηση	172
Θέση σε λειτουργία.....	172
Λειτουργία.....	173
Φροντίδα και συντήρηση	174
Οδηγός επίλυσης προβλημάτων.....	176
Εγγύηση	177
Τεχνικά στοιχεία	177

Προβλεπόμενη χρήση

Χρησιμοποιήστε το καθαριστικό δαπέδου αποκλειστικά για τον καθαρισμό σκληρών δαπέδων για οικιακή χρήση και μόνο σε αδιάβροχα σκληρά δάπεδα και χαλιά με χαμηλό ύψος πέλους.

Μην καθαρίζετε τα εαίσθητα στο νερό δάπεδα, όπως π.χ. τα μη επεξεργασμένα δάπεδα φελλού, καθώς η υγρασία μπορεί να εισχωρήσει και να προκαλέσει ζημιά στο δάπεδο.

Η συσκευή είναι κατάλληλη για τον καθαρισμό PVC, λιπέλιο, πλακάκια, πέτρα, λαδωμένο και κερωμένο παρκέ, laminate και όλα τα αδιάβροχα δάπεδα.

Προστασία του περιβάλλοντος



Τα υλικά συσκευασίας είναι ανακυκλώσιμα.

Ανακυκλώνετε τις συσκευασίες με περιβαλλοντικά ορθό τρόπο.



Οι ηλεκτρικές και οι ηλεκτρονικές συσκευές περιέχουν πολύτιμα ανακυκλώσιμα υλικά και, συχνά, επίσης εξαρτήματα όπως απλές και επαναφορτιζόμενες μπαταρίες ή λάδια, που σε περίπτωση λανθασμένης χρήσης ή απόρριψης

μπορούν να θέσουν σε κίνδυνο την ανθρώπινη υγεία και το περιβάλλον. Ωστόσο, αυτά τα συστατικά είναι απαραίτητα για τη σωστή λειτουργία της συσκευής. Οι συσκευές που φέρουν αυτό το σύμβολο δεν επιτρέπεται να απορρίπτονται μαζί με τα οικιακά απορρίμματα.

Υποδείξεις σχετικά με συστατικά (REACH)

Ενημερωμένες πληροφορίες σχετικά με τα συστατικά θα βρείτε στη διεύθυνση: www.kaercher.de/REACH

Παρελκόμενα και ανταλλακτικά

Χρησιμοποιείτε μόνο γνήσια παρελκόμενα και γνήσια ανταλλακτικά, καθώς αυτά εγγυώνται την ασφαλή και απρόσκοπτη λειτουργία της συσκευής.

Πληροφορίες σχετικά με τα παρελκόμενα και τα ανταλλακτικά θα βρείτε στη διεύθυνση www.kaercher.com.

Παραδοτέος εξοπλισμός

Ο παραδοτέος εξοπλισμός της συσκευής απεικονίζεται επάνω στη συσκευασία. Κατά την αφαίρεση από τη συσκευασία ελέγξτε την πληρότητα των περιεχομένων. Σε περίπτωση που λείπουν παρελκόμενα ή έχουν προκληθεί ζημιές κατά τη μεταφορά, ενημερώστε τον προμηθευτή σας.

Εγγύηση

Σε κάθε χώρα ισχύουν οι όροι εγγύησης οι οποίοι εκδίδονται από την αρμόδια εταιρεία διανομής μας. Τυχόν βλάβες στη συσκευή σας επιδιορθώνονται από εμάς χωρίς χρέωση εντός της προθεσμίας εγγύησης, εφόσον οφείλονται σε σφάλμα υλικού ή κατασκευής. Σε περίπτωση εγγύησης απευθυνθείτε στον προμηθευτή σας ή στο πλησιέστερο εξουσιοδοτημένο συνεργείο, προσκομίζοντας το παραστατικό της αγοράς. (για διευθύνσεις βλέπε την πίσω σελίδα) Περαιτέρω πληροφορίες για την εγγύηση (εάν υπάρχουν) θα βρείτε στην καρτέλα σέρβις της τοπικής ιστοσελίδας της Kärcher στην ενότητα "Downloads".

Υποδείξεις ασφαλείας

Πριν από την πρώτη χρήση της συσκευής, διαβάστε αυτό το κεφάλαιο ασφαλείας καθώς και το εγχειρίδιο οδηγιών χρήσης. Εφαρμόζετε αυτές τις οδηγίες. Φυλάξτε τις οδηγίες χρήσης για μεταγενέστερη χρήση ή για τον επόμενο ιδιοκτήτη.

- Εκτός από τις υποδείξεις στο εγχειρίδιο χρήσης πρέπει να τηρείτε και τους ισχύοντες γενικούς κανονισμούς ασφαλείας και πρόληψης ατυχημάτων.
- Οι προειδοποιητικές πινακίδες και οι πινακίδες υποδείξεων που είναι τοποθετημένες στο εργαλείο, παρέχουν σημαντικές υποδείξεις για την ασφαλή λειτουργία.

Διαβαθμίσεις κινδύνου

⚠ ΚΙΝΔΥΝΟΣ

- Υπόδειξη άμεσου κινδύνου, ο οποίος οδηγεί σε σοβαρούς τραυματισμούς ή θάνατο.

⚠ ΠΡΟΕΙΔΟΠΟΙΗΣΗ

- Υπόδειξη πιθανώς επικίνδυνης κατάστασης, η οποία μπορεί να οδηγήσει σε σοβαρούς τραυματισμούς ή θάνατο.

⚠ ΠΡΟΣΟΧΗ

- Υπόδειξη πιθανώς επικίνδυνης κατάστασης, η οποία μπορεί να οδηγήσει σε ελαφρείς τραυματισμούς.

ΠΡΟΣΟΧΗ

- Υπόδειξη πιθανώς επικίνδυνης κατάστασης, η οποία μπορεί να οδηγήσει σε υλικές ζημιές.

Ηλεκτρικά εξαρτήματα

⚠ **ΠΡΟΕΙΔΟΠΟΙΗΣΗ** • Αντικαταστήστε αμέσως έναν κατεστραμμένο σταθμό φόρτισης και καθαρισμού με ένα γνήσιο ανταλλακτικό. • Η συσκευή περιέχει ηλεκτρικά εξαρτήματα. Μην καθαρίζετε ούτε τη συσκευή ούτε το πάνω ή το κάτω μέρος της κεφαλής δαπέδου κάτω από τρεχούμενο νερό ή κάτω από το ντους, διότι έτσι μπορεί να διεισδύσει νερό. • Συνδέετε τη συσκευή μόνο σε ηλεκτρική παροχή η οποία έχει γίνει από εξειδικευμένο ηλεκτρολόγο κατά το πρότυπο IEC 60364-1.

⚠ **ΠΡΟΣΟΧΗ** • Αναθέτετε τις εργασίες επισκευής μόνο στο εξουσιοδοτημένο τμήμα εξυπηρέτησης πελατών. • Πριν από κάθε νέα χρήση ελέγχετε την καλή κατάσταση και την ασφάλεια λειτουργίας στη συσκευή και στα παρελκόμενά της, ιδιαίτερα το καλώδιο ηλεκτρικής τροφοδοσίας και το καλώδιο προέκτασης. Σε περίπτωση ζημιάς αποσυνδέστε το φως και μην χρησιμοποιείτε τη συσκευή.

Οδηγίες ασφαλείας για τον σταθμό φόρτισης

και καθαρισμού

Δ ΚΙΝΔΥΝΟΣ • Συνδέετε τη συσκευή μόνο σε εναλλασσόμενο ρεύμα. Η αναγραφόμενη τάση στην πινακίδα τύπου πρέπει να είναι ίδια με την ηλεκτρική τάση της πρίζας. • Για λόγους ασφαλείας συνιστούμε τη λειτουργία της συσκευής κατά κανόνα μέσω ενός προστατευτικού διακόπτη ρεύματος διαρροής (έως 30 mA). • Μην ακουμπάτε ποτέ με υγρά χέρια το φως ρεύματος ούτε την πρίζα ρεύματος. • Μην τραυματίζετε ή καταστρέψετε το καλώδιο σύνδεσης δικτύου οδηγώντας πάνω του, συνθλιβόντάς το ή τραβώντας το πάνω από αιχμηρές άκρες.

Δ ΠΡΟΕΙΔΟΠΟΙΗΣΗ • Συνδέετε τη συσκευή μόνο σε ηλεκτρική παροχή η οποία έχει γίνει από εξειδικευμένο ηλεκτρολόγο κατά το πρότυπο IEC 60364-1. • Ελέγξτε ότι η τάση δικτύου αντιστοιχεί στην τάση που αναγράφεται στην πινακίδα τύπου του σταθμού φόρτισης και καθαρισμού. • Η συσκευή περιέχει ηλεκτρικά δομικά εξαρτήματα, μην την καθαρίζετε κάτω από τρεχούμενο νερό. • Κίνδυνος βραχυκυκλώματος. Τα αγωγίμα αντικείμενα (π.χ. κατσαβίδια ή παρόμοια) δεν πρέπει να ακουμπήσουν τις επαφές φόρτισης. • Κίνδυνος βραχυκυκλώματος. Διαξάγετε στεγνό καθαρισμό στις επαφές φόρτισης του σταθμού φόρτισης και καθαρισμού. • Φορτίζετε τη συσκευή μόνο με τον γνήσιο σταθμό φόρτισης και καθαρισμού που εσωκλείεται ή με έναν σταθμό φόρτισης και καθαρισμού που κατασκευάζεται από την KÄRCHER. • Κίνδυνος έκρηξης. Μην φορτίζετε μη επαναφορτιζόμενες μπαταρίες. • Ελέγχετε πάντα το καλώδιο δικτύου για τυχόν ζημιές πριν από κάθε λειτουργία. Μην χρησιμοποιείτε ένα κατεστραμμένο καλώδιο δικτύου. Μπορείτε να προμηθευτείτε το κατάλληλο ανταλλακτικό από την KÄRCHER ή από έναν από τους συνεργάτες μας σέρβις.

ΠΡΟΣΟΧΗ • Χρησιμοποιείτε τον σταθμό φόρτισης και καθαρισμού μόνο σε εσωτερικούς χώρους. • Μην τοποθετείτε τον σταθμό φόρτισης και καθαρισμού κοντά σε πηγές θερμότητας, π.χ. θερμαντήρες. • Αποθηκεύετε τον σταθμό φόρτισης και καθαρισμού μόνο σε εσωτερικούς χώρους, σε ένα δροσερό, ξηρό μέρος. • Φορτίζετε τη συσκευή τουλάχιστον μία φορά τον μήνα για να αποφύγετε τη βαθιά εκφόρτιση της μπαταρίας. • Απενεργοποιήστε τον σταθμό φόρτισης και καθαρισμού πριν από όλες τις εργασίες φροντίδας και συντήρησης.

Μπαταρία

Δ ΚΙΝΔΥΝΟΣ • Μην εκθέτετε την επαναφορτιζόμενη μπαταρία σε έντονη ηλιακή ακτινοβολία, θερμότητα ή φωτιά.

Δ ΠΡΟΕΙΔΟΠΟΙΗΣΗ • Φορτίζετε τη συσκευή μόνο με τον γνήσιο σταθμό που εσωκλείεται ή με έναν σταθμό φόρτισης και καθαρισμού εγκεκριμένο από την KÄRCHER. Χρησιμοποιήστε τον ακόλουθο σταθμό:

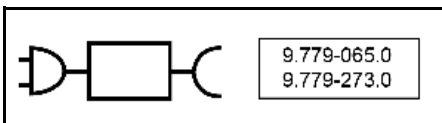

ΠΡΟΕΙΔΟΠΟΙΗΣΗ • Κίνδυνος βραχυκυκλώματος. Μην ανοίγετε την μπαταρία. Επιπλέον, μπορούν να διαφύγουν ερεθιστικοί ατμοί ή

καυστικά υγρά. • Φορτίζετε τη συσκευή μόνο σε θερμοκρασία περιβάλλοντος από 10°C - 40°C.

ΠΡΟΣΟΧΗ • Κίνδυνος βραχυκυκλώματος. Προστατέψτε τις επαφές της μπαταρίας και της συσκευής από μεταλλικά μέρη. • Η συσκευή περιέχει μπαταρίες που μπορούν να αντικατασταθούν μόνο από ειδικό.

Ασφαλής χειρισμός

Δ ΚΙΝΔΥΝΟΣ • Κίνδυνος ασφυξίας. Φυλάσσετε τις μεμβράνες συσκευασίας μακριά από παιδιά.

Δ ΠΡΟΕΙΔΟΠΟΙΗΣΗ • Χρησιμοποιείτε το εργαλείο μόνο για τον σκοπό που προορίζεται. Λαμβάνετε υπόψη τις τοπικές συνθήκες και προσέχετε κατά τη χρήση του εργαλείου την παρουσία άλλων ανθρώπων, και ιδιαίτερα παιδιών. • Σε επικίνδυνους χώρους (π.χ. σε πρατήρια καυσίμων) τηρείτε τους ανάλογους κανονισμούς ασφαλείας. Ποτέ μην λειτουργείτε το μηχάνημα σε χώρους με κίνδυνο εκρήξεων. • Παιδιά και άτομα που δεν γνωρίζουν τις οδηγίες αυτές, δεν πρέπει να λειτουργούν τη συσκευή. Τοπικές διατάξεις μπορούν να μειώσουν την ηλικία του χειριστή. • Αυτή η συσκευή δεν επιτρέπεται να χρησιμοποιείται από παιδιά ή από ενήλικες με περιορισμένες σωματικές, αισθητηριακές ή νοητικές ικανότητες καθώς ούτε και από άτομα που δεν γνωρίζουν αυτές τις οδηγίες. • Άτομα με περιορισμένες σωματικές, αισθητηριακές ή νοητικές ικανότητες ή χωρίς επαρκή πείρα και γνώσεις επιτρέπεται να χρησιμοποιούν τη συσκευή μόνο με επίβλεψη ή αν τους έχει εξηγηθεί από άτομο υπεύθυνο για την ασφάλειά τους η ασφαλής χρήση της συσκευής και αν κατανοούν τους κινδύνους που μπορούν να προκύψουν από αυτήν. • Τα παιδιά δεν επιτρέπεται να παίζουν με τη συσκευή. • Επιβλέπετε τα παιδιά, ώστε να είστε βέβαιοι ότι δεν παίζουν με τη συσκευή. • Να έχετε τη συσκευή μακριά από παιδιά όταν είναι συνδεδεμένη στο ρεύμα ή όταν ψύχεται. • Ο καθαρισμός και η συντήρηση χρήστη επιτρέπεται να πραγματοποιούνται από παιδιά μόνο υπό επίβλεψη. • Προστατέψτε το καλώδιο σύνδεσης από θερμότητα, αιχμηρές άκρες, λάδια και αυτοκινούμενα μέρη της συσκευής. • Κρατήστε όλα τα μέρη του σώματός σας (π.χ. δάχτυλα, μαλλιά) μακριά από τον περιστρεφόμενο κύλινδρο καθαρισμού. • Κίνδυνος τραυματισμού από αιχμηρά αντικείμενα (π.χ. θραύσματα). Κατά τον καθαρισμό της κεφαλής δαπέδου προστατέψτε τα χέρια σας.



Δ ΠΡΟΣΟΧΗ • Μην χρησιμοποιείτε τη συσκευή, εάν νωρίτερα έχει πέσει, φέρει εμφανείς ζημιές ή παρουσιάζει διαρροές. • Χρησιμοποιείτε ή αποθηκεύετε τη συσκευή μόνο σύμφωνα με την περιγραφή και/ή τις εικόνες. • Κίνδυνος ατυχημάτων και πρόκλησης ζημιών από ανατροπή της συσκευής. Πριν από κάθε ενέργεια με ή στη συσκευή φροντίστε για την ευστάθεια της συσκευής. • Μην αφήνετε ποτέ τη συσκευή χωρίς επίβλεψη, όσο βρίσκεται σε λειτουργία.

ΠΡΟΣΟΧΗ • Ζημιές στη συσκευή. Μην ρίχνετε ποτέ στο δοχείο νερού διαλύτες, υγρά που περιέχουν διαλύτες ή μη αραιωμένα οξέα (π.χ. απορρυπαντικά, βενζίνη, αρωματικά χρωμάτων και ακετόνη). • Ενεργοποιείτε τη συσκευή μόνο όταν έχετε τοποθετήσει τα δοχεία καθαρού και βρώμικου νερού. • Με τη συσκευή μην κάνετε αναρρόφηση αιχμηρών ή μεγάλων αντικειμένων, όπως π.χ. θραύσματα, χαλίκια ή κομμάτια παιχνιδιών. • Μην ρίχνετε στο δοχείο καθαρού νερού οξικά οξέα, διαλυτικά αλάτων, αιθέρια έλαια ούτε

παρόμοιες ουσίες. Προσέξτε επίσης να μην αναρροφήσετε αυτές τις ουσίες με τη συσκευή.

- Χρησιμοποιείτε τη συσκευή μόνο σε σκληρά δάπεδα με αδιάβροχη επιστρώση, όπως π.χ. λουστραρισμένο παρκέ, εμαγιέ πλακάκια ή linoleum.
- Μην οδηγείτε τη συσκευή πάνω από τα πλέγματα δαπέδου των συστημάτων θέρμανσης. Η συσκευή δεν μπορεί να αναρροφήσει το εξερχόμενο νερό ύδωρο όταν περνάει πάνω από τα πλέγματα.
- Σε περίπτωση μεγάλων διαλειμμάτων εργασίας καθώς και μετά τη χρήση απενεργοποιήστε τη συσκευή από τον κύριο διακόπτη και αποσυνδέστε το φις του φορτιστή από την πρίζα.
- Μην χρησιμοποιείτε τη συσκευή σε θερμοκρασίες κάτω από 0 °C.
- Προστατέψτε τη συσκευή από τη βροχή. Μην αποθηκεύετε τη συσκευή σε υπαίθριο χώρο.
- Για επαναφόρτιση της μπαταρίας, φορτίστε μόνο το συσκευή με τον σταθμό φόρτισης 9.779-065.0 / 9.779-273.0.

Σύμβολα στη συσκευή

	Η προειδοποίηση να μην τοποθετείτε τη συσκευή σε επίπεδη επιφάνεια βρίσκεται στο πίσω μέρος της συσκευής.
	Η προειδοποίηση να μην ξεπλένετε το ακροφύσιο δαπέδου κάτω από τρεχούμενο νερό βρίσκεται στο επάνω μέρος του ακροφυσίου δαπέδου.
	Η προειδοποίηση να μην ξεπλένετε τον σταθμό φόρτισης και καθαρισμού κάτω από τρεχούμενο νερό βρίσκεται στο επάνω μέρος του σταθμού φόρτισης και καθαρισμού.

Περιγραφή της συσκευής

Για τις εικόνες, ανατρέξτε στη σελίδα γραφικών.

Εικόνα Α

- 1 Οθόνη LED
- 2 Κουμπί ON/OFF
- 3 Κουμπία διακόπτη λειτουργίας
- 4 Λαβή
- 5 Σωλήνας λαβής
- 6 Δεξαμενή καθαρού νερού
- 7 Κάλυμμα μπαταρίας με δυνατότητα αντικατάστασης
- 8 Επίπεδο πτυχωτό φίλτρο
- 9 Σπογγώδες φίλτρο
- 10 Κάλυμμα δεξαμενής βρώμικου νερού
- 11 Κουμπί απελευθέρωσης δεξαμενής βρώμικου νερού
- 12 Λαβή δεξαμενής βρώμικου νερού
- 13 Δεξαμενή βρώμικου νερού

- 14 Κουμπί απελευθέρωσης καλύμματος ακροφυσίου δαπέδου
- 15 Κάλυμμα ακροφυσίου δαπέδου
- 16 Κύλινδρος καθαρισμού
- 17 Αποθήκευση κλινδρού καθαρισμού
- 18 Σταθμός φόρτισης και καθαρισμού
- 19 Αποθήκευση βούρτσας καθαρισμού
- 20 Βούρτσα καθαρισμού
- 21 * Απορροπαντικό RM 536 (30 ml)
- 22 * Απορροπαντικό RM 538N (500 ml)
- 23 * Απορροπαντικό RM 536 (500 ml)
- 24 * Απορροπαντικό RM 537 (500 ml)
- 25 * Ειδικός κύλινδρος π.χ. πέτρινος κύλινδρος

* Προαιρετική επιλογή

Συναρμολόγηση

Εφαρμογή KÄRCHER Home & Garden

Με την εφαρμογή KÄRCHER Home & Garden, μπορείτε να επωφεληθείτε από τα ακόλουθα πλεονεκτήματα κατά τη χρήση της συσκευής σας:

- Συμβουλές εφαρμογής & γνώσεις ειδικών
- Πληροφορίες για το προϊόν, επισκόπηση των αξεσουάρ και οδηγίες χρήσης
- Στοιχεία επικοινωνίας για υποστήριξη και εξυπηρέτηση
- Ηλεκτρονικό κατάστημα - αποκλειστικές προσφορές και πολλά άλλα

Σαρώστε τον κωδικό στη συσκευασία ή κατεβάστε την εφαρμογή KÄRCHER Home & Garden από το κατάστημα εφαρμογών σας και καταχωρήστε το προϊόν σας με ευκολία.

Εγκατάσταση της συσκευής

- 1 Συνδέστε τη λαβή, το σωλήνα της λαβής και τη βασική μονάδα μεταξύ τους μέχρι να κουμπώσουν στη θέση τους.

Υπόδειξη

Σε περίπτωση που το προϊόν πρέπει να επιστραφεί, αποσυναρμολογήστε τη λαβή. Πιέστε το ελατήριο για να απελευθερώσετε τη λαβή με ένα εργαλείο (όπως ένα κατασαβίδι) και ανασηκώστε την απασφαλισμένη λαβή από τη συσκευή.

Εικόνα Β

Θέση σε λειτουργία

Διαδικασία φόρτισης

1. Συνδέστε το καλώδιο φόρτισης του σταθμού φόρτισης και καθαρισμού στην πρίζα.
2. Τοποθετήστε τη συσκευή στον σταθμό φόρτισης και καθαρισμού. Η οθόνη LED εμφανίζει την τρέχουσα κατάσταση φόρτισης της μπαταρίας.

Εικόνα C

Η μπαταρία FCV 3 είναι πλήρως φορτισμένη μετά από 3 ώρες. Η μπαταρία KFL 1 και FCV 2 είναι πλήρως φορτισμένες μετά από 2,5 ώρες.

Πλήρωση δεξαμενής καθαρού νερού

- Αφαιρέστε το δοχείο φρέσκου νερού από τη συσκευή, περιστρέφοντας το δοχείο αριστερόστροφα.
Εικόνα D
- Ξεβιδώστε το καπάκι της δεξαμενής.
Εικόνα F
- Γεμίστε τη δεξαμενή καθαρού νερού με κρύο ή χλιαρό νερό βρύσης.
- Προσθέστε απορρυπαντικό Kärcher στη δεξαμενή καθαρού νερού.

ΠΡΟΣΟΧΗ

Η υπερδοσολογία ή η υποδοσολογία του απορρυπαντικού ή του προϊόντος φροντίδας έχει ως αποτέλεσμα ανεπαρκή αποτελέσματα καθαρισμού.

Ακολουθήστε τις συστάσεις δοσολογίας για το απορρυπαντικό ή το προϊόν φροντίδας.

- Κλείστε το καπάκι της δεξαμενής.
- Περιστρέψτε τη δεξαμενή φρέσκου νερού δεξιόστροφα μέσα στη συσκευή. Η δεξαμενή καθαρού νερού πρέπει να εδράζει σταθερά στη συσκευή.
Εικόνα D

Λειτουργία

Γενικές πληροφορίες για τη λειτουργία

ΠΡΟΣΟΧΗ

Υγρασία

Υλικές ζημιές σε ευαίσθητα δάπεδα

Πριν χρησιμοποιήσετε τη συσκευή, ελέγξτε την αντοχή του πατώματος στο νερό σε κάποιο απόμερο σημείο. Μην καθαρίζετε δάπεδα με επιστρώσεις ευαίσθητες στο νερό, όπως π.χ. δάπεδα από ακατέργαστο φελλό, επειδή μπορεί να διεισδύσει υγρασία και να προκαλέσει ζημιά στο δάπεδο.

ΠΡΟΣΟΧΗ

Πριν ξεκινήσετε την εργασία σας, απομακρύνετε τυχόν αντικείμενα, όπως θραύσματα, χαλίκια, βίδες ή εξαρτήματα παιχνιδιών από το δάπεδο για να αποφύγετε ζημιές στο δάπεδο (π.χ. γρατσουνιές).

Υπόδειξη

- Πριν από τη χρήση σε ευαίσθητες επιφάνειες, π.χ. ξύλο, κεραμικά πλακίδια ελέγξτε τη συσκευή σε κάποιο μη εμφανές σημείο, ώστε να αποφύγετε ανεπιθύμητα ίχνη.
- Μην μένετε σε ένα σημείο αλλά να είστε σε κίνηση.
- Τηρείτε τις υποδείξεις του κατασκευαστή του δαπέδου.







Υπόδειξη

Εργαστείτε προς τα πίσω προς την πόρτα, ώστε να μην υπάρχουν αποτυπώματα στο φρεσκοκαθαρισμένο δάπεδο.

- Κρατήστε τη συσκευή στη λαβή υπό γωνία περίπου 60 μοιρών.
- Καθαρίστε το δάπεδο μετακινώντας τη συσκευή μπρος-πίσω με παρόμοια ταχύτητα σαν να καθαρίζατε με ηλεκτρική σκούπα.
- Εάν το δάπεδο είναι ιδιαίτερα βρώμικο, αφήστε τη συσκευή να γλιστρήσει αργά στο δάπεδο.

Η οθόνη LED της συσκευής εμφανίζει πληροφορίες σχετικά με τις λειτουργίες καθαρισμού, την κατάσταση λειτουργίας και τα μηνύματα σφάλματος.

Εικόνα E

Δείκτης	Εικονίδιο	Επεξήγηση
Μπαταρία		Αναβοσβήνει πράσινο: Διαδικασία φόρτισης Πράσινο: 100%- 30% Πορτοκαλί: 30%- 10% Αναβοσβήνει κόκκινο: 10%- 0%
Λειτουργίες καθαρισμού		Στεγνή λειτουργία: Κατάλληλο για την αναρρόφηση μεγάλων ποσοτήτων νερού ή για χρήση σε χαλιά.
		Τυπική λειτουργία: Καθαρίστε το δάπεδο με τυπική ροή νερού και ισχύ αναρρόφησης.
		Λειτουργία ισχύος (Διαθέσιμο για το FCV 3): Καθαρίστε το δάπεδο αποτελεσματικά με μέγιστη ροή νερού και ισχύ αναρρόφησης.
		Τρεις λυχνίες λειτουργίας εναλλάσσονται σε έναν κύκλο υποδεικνύοντας ότι ο αυτοκαθαρισμός βρίσκεται σε εξέλιξη. Ο αυτοκαθαρισμός μπορεί να ξεκινήσει πατώντας ταυτόχρονα τα δύο κουμπιά του διακόπτη λειτουργίας.
Προειδοποιήσεις και σφάλματα		Γεμάτη δεξαμενή: Η δεξαμενή βρώμικου νερού είναι γεμάτη. Αδειάστε τη δεξαμενή βρώμικου νερού ή επανατοποθετήστε τη δεξαμενή βρώμικου νερού (βλέπε <i>Αδειασμα της δεξαμενής βρώμικου νερού</i>).
		Σφάλμα απόφραξης: Ο κύλινδρος καθαρισμού έχει μπλοκάρει. Τοποθετήστε τη συσκευή σε όρθια θέση και καθαρίστε τα υπολείμματα στον κύλινδρο καθαρισμού (βλ. <i>Καθαρισμός ακροφυσίου δαπέδου</i>).

Έναρξη λειτουργίας

ΠΡΟΣΟΧΗ

Κίνδυνος ζημιάς λόγω ανεξέλεγκτης κίνησης

Ο κύλινδρος καθαρισμού αρχίζει να περιστρέφεται μόλις ξεκινήσει ο καθαρισμός.

Κρατήστε σφιστά τη λαβή για να αποτρέψετε την αυτόνομη μετακίνηση της συσκευής.

- Πατήστε το αποτύπωμα στο ακροφύσιο δαπέδου και τραβήξτε το πάνω μέρος του σώματος προς τον εαυτό σας. Πατήστε το κουμπί ON / OFF.

Εικόνα G

- Μετακινήστε τη συσκευή προς τα εμπρός και πίσω μέχρι ο κύλινδρος να υγρανθεί επαρκώς.

Ρύθμιση λειτουργιών καθαρισμού

Μετά την ενεργοποίηση, η συσκευή εισέρχεται από προεπιλογή στην τυπική λειτουργία. Αλλάξτε τις

λειτουργίες καθαρισμού πατώντας τα κουμπιά του διακόπτη λειτουργίας.

Υπόδειξη

Η ξηρή λειτουργία προορίζεται για την απορρόφηση υγρών και για χρήση σε σκληρά δάπεδα ή χηλιά και μοκέτες (χαμηλό πέλος) χωρίς έξοδο νερού. Δεν μπορεί να συγκριθεί με μια πραγματική ηλεκτρική σκούπα.

Χρόνος λειτουργίας της μπαταρίας

Ο χρόνος λειτουργίας της μπαταρίας αντιπροσωπεύεται από το εικονίδιο της μπαταρίας στην οθόνη. Το εικονίδιο της μπαταρίας αλλάζει ανάλογα με το ποσοστό της μπαταρίας.

- Εικονίδιο μπαταρίας-Πράσινο: 100%-30%
- Εικονίδιο μπαταρίας-Πορτοκαλί: 30%-10%
- Εικονίδιο μπαταρίας-Αναβοσβήνει με κόκκινο χρώμα: 10%- 0%

Πριν αδειάσει η μπαταρία, η συσκευή σκουπίζει για 5 δευτερόλεπτα και στη συνέχεια απενεργοποιείται εντελώς.

Αδειασμα της δεξαμενής βρώμικου νερού

Εάν η δεξαμενή βρώμικου νερού είναι γεμάτη, στην οθόνη LED εμφανίζεται η προειδοποίηση "Γεμάτη δεξαμενή".

1. Πατήστε το κουμπί ON / OFF.
2. Πατήστε στο ακροφύσιο δαπέδου και σπρώξτε το επάνω μέρος του σώματος σε όρθια θέση.

Εικόνα I

3. Αφαιρέστε τη δεξαμενή βρώμικου νερού κρατώντας τη λαβή της δεξαμενής βρώμικου νερού και πατώντας το κουμπί απελευθέρωσης.

Εικόνα J

4. Κρατήστε τη δεξαμενή με το ένα χέρι και τραβήξτε το επάνω κάλυμμα με το άλλο χέρι. Αδειάστε τη δεξαμενή βρώμικου νερού και ξεπλύνετε την.

Εικόνα K

5. Σπρώξτε τη δεξαμενή βρώμικου νερού στη συσκευή μέχρι να ασφαλίσει στη θέση της με τον χαρακτηριστικό ήχο. Η δεξαμενή βρώμικου νερού πρέπει να εδράζει σταθερά στη συσκευή.

Συμπλήρωση υγρού καθαρισμού

Εάν η δεξαμενή φρέσκου νερού είναι άδεια, γεμίστε ξανά τη δεξαμενή φρέσκου νερού. (βλέπε Πλήρωση δεξαμενής καθαρού νερού).

Διακοπή και ολοκλήρωση λειτουργίας

ΠΡΟΣΟΧΗ

Υλικές ζημιές λόγω υγρασίας

Ο κύλινδρος υγρασίας μπορεί να προκαλέσει ζημιά λόγω υγρασίας σε ευαίσθητα δάπεδα.

Όταν κάνετε μεγαλύτερα διαλείμματα, τοποθετήστε τη συσκευή στον σταθμό στάθμευσης για να αποσύρσετε ζημιές στα ευαίσθητα δάπεδα από τον κύλινδρο υγρασίας.

1. Πιέστε το κουμπί ON / OFF button. Πριν απενεργοποιηθεί η συσκευή, σκουπίζει για 5 δευτερόλεπτα και στη συνέχεια απενεργοποιείται εντελώς.

2. Πατήστε στο ακροφύσιο δαπέδου και σπρώξτε το επάνω μέρος του σώματος σε όρθια θέση.

Εικόνα I

3. Τοποθετήστε τη συσκευή στον σταθμό φόρτισης και καθαρισμού.

Εικόνα C

4. Καθαρίστε τη συσκευή (βλ. Φροντίδα και συντήρηση).

ΠΡΟΣΟΧΗ

Προσκολλημένη βρωμιά

Η προσκολλημένη βρωμιά μπορεί να καταστρέψει μόνιμα τη συσκευή.

Συνιστάται να καθαρίζετε πλήρως τη συσκευή μετά από κάθε χρήση.

Αποθήκευση της συσκευής

ΠΡΟΣΟΧΗ

Ανάπτυξη οσμών λόγω υγρών στη συσκευή

Μπορεί να αναπτυχθούν δυσάρεστες οσμές εάν η συσκευή περιέχει υγρά/υγρή βρωμιά κατά την αποθήκευση.

Αδειάστε εντελώς τη δεξαμενή καθαρού νερού και τη δεξαμενή βρώμικου νερού πριν αποθηκεύσετε τη συσκευή.

Χρησιμοποιήστε τη βούρτσα καθαρισμού για να απομακρύνετε τρίχες και σωματίδια βρωμιάς από το κανάλι αναρρόφησης και το εσωτερικό του ακροφυσίου δαπέδου (βλ. Καθαρισμός ακροφυσίου δαπέδου).

Αφήστε τον καθαρισμένο κύλινδρο να στεγνώσει στον αέρα, π.χ. στη συσκευή που είναι τοποθετημένη στον σταθμό στάθμευσης. Μην τοποθετείτε τον βρεγμένο κύλινδρο σε κλειστό ντουλάπι για να στεγνώσει.

1. Μεταφέρετε τη συσκευή σε στεγνό χώρο.
2. Τοποθετήστε τη συσκευή στον σταθμό φόρτισης και καθαρισμού για να τη φορτίσετε.

Εικόνα C

3. Τοποθετήστε τον καθαρισμένο κύλινδρο στο στήριγμα αποθήκευσης για να στεγνώσει.

Εικόνα M

Φροντίδα και συντήρηση

Αυτοκαθαρισμός

ΠΡΟΣΟΧΗ

Μετά την ολοκλήρωση των εργασιών, τοποθετήστε τη συσκευή στον σταθμό καθαρισμού και ξεκινήστε τη διαδικασία αυτοκαθαρισμού. Καθαρίζετε την κεφαλή δαπέδου στον σταθμό καθαρισμού μόνο με τη χρήση της αυτόματης διαδικασίας αυτοκαθαρισμού και όχι ριχνοντας νερό στον σταθμό ξεχωριστά. Μην καθαρίζετε τη συσκευή ή την κεφαλή δαπέδου κάτω από τρεχούμενο νερό ή κάτω από ντους, διαφορετικά μπορεί να εισέλθει νερό.

Υπόδειξη

Όσο στην οθόνη LED εμφανίζεται το προειδοποιητικό εικονίδιο "Γεμάτη δεξαμενή" και το δοχείο βρώμικου νερού δεν έχει αδειάσει, η διαδικασία αυτοκαθαρισμού δεν μπορεί να ξεκινήσει.

1. Αδειάστε και τοποθετήστε ξανά τη δεξαμενή ακάθαρτου νερού (βλ. Αδειασμα της δεξαμενής βρώμικου νερού).
2. Γεμίστε τη δεξαμενή καθαρού νερού με 200 ml καθαρό νερό χωρίς απορρυπαντικό (βλ. Πλήρωση δεξαμενής καθαρού νερού).

Εικόνα F

3. Τοποθετήστε τη συσκευή ξανά στον σταθμό φόρτισης και καθαρισμού. (Ο σταθμός φόρτισης και καθαρισμού πρέπει να είναι ενεργοποιημένος).

Πιέστε μαζί τα δύο κουμπιά του διακόπτη λειτουργίας για να ξεκινήσει η διαδικασία αυτοκαθαρισμού. Ο αυτοκαθαρισμός διαρκεί 80 δευτερόλεπτα.

Εικόνα L

4. Όταν ολοκληρωθεί η διαδικασία αυτοκαθαρισμού, αδειάστε και ξεπλύνετε τη δεξαμενή βρώμικου

νερού και, στη συνέχεια, επανατοποθετήστε τη δεξαμενή βρώμικου νερού αφού στεγνώσει (βλ. *Άδειασμα της δεξαμενής βρώμικου νερού*).

Υπόδειξη

Για να σταματήσετε τη διαδικασία αυτοκαθαρισμού, πατήστε ξανά τα δύο κουμπιά του διακόπτη λειτουργίας ταυτόχρονα ή πατήστε το κουμπί ON / OFF.

Καθαρισμός της δεξαμενής βρώμικου νερού

ΠΡΟΣΟΧΗ

Καθαρίζετε τακτικά τα φίλτρα για να αποφύγετε την απόφραξη λόγω μακροχρόνιας χρήσης.

Για καλύτερη απόδοση καθαρισμού, συνιστάται η αντικατάσταση του φίλτρου κάθε 2-3 μήνες.

Χρησιμοποιείτε μόνο το φίλτρο KÄRCHER για να εξασφαλίσετε τη σωστή εφαρμογή του φίλτρου και της δεξαμενής βρώμικου νερού και να διασφαλίσετε την απόδοση της συσκευής.

Για πληροφορίες σχετικά με την αφαίρεση και το άδειασμα της δεξαμενής βρώμικου νερού, (βλ. *Άδειασμα της δεξαμενής βρώμικου νερού*).

1. Αφαιρέστε το κάλυμμα της δεξαμενής βρώμικου νερού.

Εικόνα Κ

2. Καθαρίστε τη δεξαμενή βρώμικου νερού και το κάλυμμα με νερό βρύσης και βούρτσα καθαρισμού.

Εικόνα Ν

3. Εναλλακτικά, η δεξαμενή βρώμικου νερού μπορεί να καθαριστεί στο πλυντήριο πιάτων.

4. Βγάλτε το επίπεδο πτυχωτό φίλτρο και το σπογγώδες φίλτρο από το κάλυμμα της δεξαμενής βρώμικου νερού.

5. Καθαρίστε το επίπεδο πτυχωτό φίλτρο και το σπογγώδες φίλτρο κάτω από τρεχούμενο νερό, στεγνώστε τα εντελώς και, στη συνέχεια, επανατοποθετήστε τα στη δεξαμενή βρώμικου νερού.

Εικόνα Ο

Καθαρισμός ακροφυσίου δαπέδου

ΠΡΟΣΟΧΗ

Βλάβη λόγω καθαρισμού του κυλίνδρου στο πλυντήριο ρούχων ή με τη χρήση στεγνωτηρίου ρούχων

Ζημιά στις μικροϊνες

Μην καθαρίζετε τον κύλινδρο σε πλυντήριο ρούχων.

Μην στεγνώνετε τον κύλινδρο σε στεγνωτήριο ρούχων.

Υπόδειξη

Σε περίπτωση έντονης ρύπανσης ή αν μέρη όπως πέτρες ή θραύσματα εισέλθουν στην κεφαλή αναρρόφησης, θα πρέπει να καθαριστεί. Ενώ η συσκευή λειτουργεί, τα εξαρτήματα αυτά θα προκαλούν κροτάλισμα ή θα μπλοκάρουν.

1. Πατήστε το κουμπί ON / OFF.

Πριν απενεργοποιηθεί η συσκευή, σκουπίζει για 5 δευτερόλεπτα και στη συνέχεια απενεργοποιείται εντελώς.

2. Πατήστε στο ακροφύσιο δαπέδου και σπρώξτε το επάνω μέρος του σώματος σε όρθια θέση.

3. Πιέστε και τα δύο καλύμματα απελευθέρωσης ακροφυσίων δαπέδου αριστερά και δεξιά το ένα προς το άλλο και αφαιρέστε το κάλυμμα του ακροφυσίου δαπέδου.

Εικόνα Ρ

4. Περιστρέψτε το κουμπί ξεκλειδώματος του κυλίνδρου καθαρισμού αριστερόστροφα και τραβήξτε τον κύλινδρο καθαρισμού προς τα έξω.

Εικόνα Q

5. Καθαρίστε τον κύλινδρο καθαρισμού με τρεχούμενο νερό. Εάν υπάρχουν τρίχες ή άλλα υπολείμματα που έχουν μπερδευτεί, αφαιρέστε τα με τη βοήθεια της βούρτσας καθαρισμού.

Εικόνα R

6. Τοποθετήστε τον κύλινδρο στο στήριγμα αποθήκευσης στον σταθμό στάθμευσης για να στεγνώσει.

Εικόνα M

7. Εάν υπάρχουν υπολείμματα στο κάλυμμα του ακροφυσίου δαπέδου, ξεπλύνετε το κάτω από τρεχούμενο νερό.

Εικόνα S

8. Εάν υπάρχουν υπολείμματα στο εσωτερικό του ακροφυσίου δαπέδου, καθαρίστε το εσωτερικό του ακροφυσίου δαπέδου και του σωλήνα αναρρόφησης χρησιμοποιώντας ένα χαρτομάντιλο ή τη βούρτσα καθαρισμού.

Εικόνα T

9. Για να εγκαταστήσετε τον κύλινδρο καθαρισμού, τοποθετήστε τον κύλινδρο καθαρισμού στον άξονα του δεξιού τροχού και περιστρέψτε το πλευρικό κουμπί δεξιόστροφα μέχρι να ακούσετε ένα ηχητικό κλικ, οπότε ο κύλινδρος καθαρισμού έχει ασφαλιστεί.

Εικόνα U

10. Πιέστε το κάλυμμα του ακροφυσίου δαπέδου προς τα κάτω μέχρι να ασφαλίσει στη θέση του με έναν χαρακτηριστικό ήχο.

Εικόνα V

Καθαρισμός σταθμού φόρτισης και καθαρισμού

ΠΡΟΣΟΧΗ

Μην ξεπλύνετε τον σταθμό φόρτισης και καθαρισμού κάτω από τρεχούμενο νερό.

1. Εάν υπάρχουν υπολείμματα στον σταθμό φόρτισης και καθαρισμού, σκουπίστε τα με ένα υγρό πανί, αποφεύγοντας τις ακίδες φόρτισης.

Καθαριστικά και προϊόντα φροντίδας

ΠΡΟΣΟΧΗ

Χρήση ακατάλληλων προϊόντων καθαρισμού και φροντίδας

Από τη χρήση ακατάλληλων προϊόντων καθαρισμού και φροντίδας μπορεί να προκληθεί ζημιά στη συσκευή και να παύει να ισχύει η εγγύηση.

Χρησιμοποιείτε μόνο προϊόντα καθαρισμού της KÄRCHER.

Τηρείτε τη σωστή δοσολογία.

Υπόδειξη

Ανάλογα με τις ανάγκες για τον καθαρισμό δαπέδων χρησιμοποιήστε προϊόντα καθαρισμού ή φροντίδας της KÄRCHER.

- Τηρείτε τις συστάσεις του κατασκευαστή για την ποσότητα δοσολογίας απορρυπαντικών ή προϊόντων φροντίδας.
- Για να αποφύγετε τον αφρισμό, γεμίστε πρώτα τη δεξαμενή καθαρού νερού με νερό και στη συνέχεια προσθέστε το απορρυπαντικό ή το προϊόν φροντίδας.
- Για να αποφύγετε την υπερχειλίση της δεξαμενής, φροντίστε να αφήνετε αρκετό χώρο για το

απορρυπαντικό ή το προϊόν φροντίδας όταν γεμίζετε με νερό.

Αντικατάσταση μπαταρίας

Εάν η μπαταρία έχει υποστεί ζημιά, επικοινωνήστε με το σέρβις της KÄRCHER για να αγοράσετε μια καινούργια μπαταρία και να αντικαταστήσετε την παλιά.

ΠΡΟΣΟΧΗ

Μην αφαιρέσετε την προστατευτική μεμβράνη που είναι τυλιγμένη γύρω από την μπαταρία.

Κατά την αντικατάσταση της μπαταρίας, βεβαιωθείτε ότι η συσκευή είναι αποσυνδεδεμένη από τον σταθμό φόρτισης και καθαρισμού και απενεργοποιημένη.

Κατά την αντικατάσταση της μπαταρίας, αποφύγετε περιβάλλοντα με υψηλή θερμοκρασία και υψηλή υγρασία και μην τοποθετείτε την καινούργια μπαταρία με βρεγμένα χέρια.

1. Αφαιρέστε τη συσκευή από τον σταθμό φόρτισης και καθαρισμού και βεβαιωθείτε ότι η συσκευή είναι απενεργοποιημένη.
2. Αφαιρέστε τις 6 βίδες στο κάλυμμα της μπαταρίας με ένα κατσαβίδι.

Εικόνα W

3. Βγάλτε το πακέτο μπαταριών από τη θήκη μπαταριών και αποσυνδέστε τους δύο ακροδέκτες.
Εικόνα X
4. Συνδέστε τους δύο ακροδέκτες και τοποθετήστε την μπαταρία στη θήκη μπαταριών.
Εικόνα Y
5. Βιδώστε τις 6 βίδες για να στερεώσετε το κάλυμμα της μπαταρίας.
Εικόνα Z

Οδηγός επίλυσης προβλημάτων

Οι δυσλειτουργίες έχουν συχνά απλές αιτίες που μπορείτε να διορθώσετε μόνοι σας χρησιμοποιώντας την ακόλουθη επισκόπηση. Σε περίπτωση αμφιβολίας ή σε περίπτωση δυσλειτουργιών που δεν αναφέρονται εδώ, επικοινωνήστε με την εξουσιοδοτημένη υπηρεσία εξυπηρέτησης πελατών.

Υπόδειξη

Η συσκευή δεν μπορεί να συνεχίσει να λειτουργεί μέχρι να διορθωθεί η βλάβη.

Σφάλμα	Αιτία	Αντιμετώπιση
Η συσκευή δεν λειτουργεί	Η μπαταρία είναι άδεια.	1. Συνδέστε τον σταθμό φόρτισης και καθαρισμού στην παροχή ρεύματος και τοποθετήστε τη συσκευή πίσω στον σταθμό φόρτισης και καθαρισμού.
	Η δεξαμενή βρώμικου νερού είναι γεμάτη.	1. Αφαιρέστε τη δεξαμενή βρώμικου νερού και αδειάστε την (βλ. <i>Αδειασμα της δεξαμενής βρώμικου νερού</i>). 2. Βεβαιωθείτε ότι η δεξαμενή βρώμικου νερού έχει εγκατασταθεί σωστά.
Η ισχύς αναρρόφησης μειώνεται	Το φίλτρο είναι μπλοκαρισμένο.	1. Καθαρίστε το επίπεδο πτυχωτό φίλτρο και το σπογγώδες φίλτρο (βλ. <i>Καθαρισμός της δεξαμενής βρώμικου νερού</i>).
	Ο σωλήνας αναρρόφησης έχει μπλοκάρει.	1. Καθαρίστε την είσοδο αναρρόφησης και τον σωλήνα αναρρόφησης στο εσωτερικό του ακροφυσίου δαπέδου (βλ. <i>Καθαρισμός ακροφυσίου δαπέδου</i>).
Ο κύλινδρος είναι στεγνός μετά την ενεργοποίηση της συσκευής	Η δεξαμενή καθαρού νερού είναι άδεια ή λείπει.	1. Πληρώστε τη δεξαμενή καθαρού νερού. 2. Βεβαιωθείτε ότι η δεξαμενή καθαρού νερού έχει εγκατασταθεί σωστά.
	Ο κύλινδρος χρειάζεται χρόνο για να υγρανθεί.	1. Συνεχίστε να λειτουργείτε τη συσκευή για λίγο.
	Η τρέχουσα λειτουργία είναι η ξηρή λειτουργία. Στην ξηρή λειτουργία, δεν ψεκάζεται νερό στον κύλινδρο.	1. Πατήστε το κουμπάκι διακόπτη λειτουργίας για να αλλάξετε τη λειτουργία σε <i>Τυπική / Power</i> .
Εξέρχεται νερό από την έξοδο αέρα	Η συσκευή είχε τοποθετηθεί οριζόντια ή είχε κουνηθεί έντονα.	1. Αφαιρέστε το επίπεδο πτυχωτό φίλτρο και το σπογγώδες φίλτρο και στεγνώστε τα εντελώς.
	Τα φίλτρα πλύθηκαν και τοποθετήθηκαν χωρίς να στεγνώσουν.	1. Αφαιρέστε το επίπεδο πτυχωτό φίλτρο και το σπογγώδες φίλτρο και στεγνώστε τα εντελώς.

Σφάλμα	Αιτία	Αντιμετώπιση
Ο αυτοκαθαρισμός δεν λειτουργεί	Η δεξαμενή βρώμικου νερού είναι γεμάτη.	<ol style="list-style-type: none"> Αφαιρέστε τη δεξαμενή βρώμικου νερού και αδειάστε την. Βεβαιωθείτε ότι η δεξαμενή βρώμικου νερού έχει εγκατασταθεί σωστά.
	Ο κύλινδρος ή ο σωλήνας αναρρόφησης έχει μπλοκάρει.	<ol style="list-style-type: none"> Αφαιρέστε το κάλυμμα του ακροφυσίου δαπέδου. Απομακρύνετε τις τρίχες ή τα μεγάλα ή/και ογκώδη αντικείμενα από τον κύλινδρο καθαρισμού. Αφαιρέστε τον κύλινδρο καθαρισμού και καθαρίστε τον σωλήνα αναρρόφησης (βλ. <i>Καθαρισμός ακροφυσίου δαπέδου</i>).
	Η συσκευή και ο σταθμός φόρτισης και καθαρισμού δεν συνδέονται καλά. Ή ο σταθμός φόρτισης και καθαρισμού δεν είναι συνδεδεμένος με την παροχή ρεύματος.	<ol style="list-style-type: none"> Βεβαιωθείτε ότι ο σταθμός φόρτισης και καθαρισμού είναι ενεργοποιημένος. Βεβαιωθείτε ότι η συσκευή μετακινείται σωστά πάνω στον σταθμό φόρτισης και καθαρισμού. Η οθόνη της μπαταρίας πρέπει να ανάβει με πράσινο χρώμα.
	Η στάθμη της μπαταρίας δεν επαρκεί για αυτοκαθαρισμό.	<ol style="list-style-type: none"> Περιμένετε να φορτίσει το μηχάνημα μέχρι να είναι αρκετό για αυτοκαθαρισμό και πατήστε ταυτόχρονα τα δύο κουμπιά εναλλαγής λειτουργιών.
Η μπαταρία δεν φορτίζεται	Η συσκευή και ο σταθμός φόρτισης και καθαρισμού δεν συνδέονται καλά. Ή ο σταθμός φόρτισης και καθαρισμού δεν είναι συνδεδεμένος με την παροχή ρεύματος.	<ol style="list-style-type: none"> Βεβαιωθείτε ότι ο σταθμός φόρτισης και καθαρισμού είναι ενεργοποιημένος. Βεβαιωθείτε ότι η συσκευή μετακινείται σωστά πάνω στον σταθμό φόρτισης και καθαρισμού.
Η φόρτιση είναι πολύ αργή	Η θερμοκρασία της μπαταρίας είναι πολύ υψηλή.	<ol style="list-style-type: none"> Αφαιρέστε τη συσκευή από τον σταθμό φόρτισης και καθαρισμού. Περιμένετε να κρυώσει η μπαταρία και φορτίστε ξανά.

Εγγύηση

Σε κάθε χώρα ισχύουν οι όροι εγγύησης οι οποίοι εκδίδονται από την αρμόδια εταιρεία διανομής μας. Τυχόν βλάβες στη συσκευή σας επιδιορθώνονται από εμάς χωρίς χρέωση εντός της προθεσμίας εγγύησης, εφόσον οφείλονται σε σφάλμα υλικού ή κατασκευής. Σε περίπτωση εγγύησης απευθυνθείτε στον προμηθευτή σας ή στο πλησιέστερο εξουσιοδοτημένο συνεργείο, προσκομίζοντας το παραστατικό της αγοράς. (για διευκύνσεις βλέπε την πίσω σελίδα)
Περαιτέρω πληροφορίες για την εγγύηση (εάν υπάρχουν) θα βρείτε στην καρτέλα σέρβις της τοπικής ιστοσελίδας της Kärcher στην ενότητα "Downloads".

Τεχνικά στοιχεία

		KFL 1	FCV 2	FCV 3
Ηλεκτρική σύνδεση				
Τάση	V	100 - 240	100 - 240	100 - 240
Φάση	~	1	1	1
Συχνότητα	Hz	50 - 60	50 - 60	50 - 60
Τύπος προστασίας		IPX4	IPX4	IPX4
Κατηγορία προστασίας συσκευής		III	III	III
Ονομαστική ισχύς συσκευής	W	160	160	160

		KFL 1	FCV 2	FCV 3
Ονομαστική τάση και χωρητικότητα της μπαταρίας	V/Ah	21,6 / 2,0	21,6 / 2,0	21,6 / 2,5
Τύπος μπαταρίας		Li-ion	Li-ion	Li-ion
Μέγιστος χρόνος λειτουργίας όταν η μπαταρία είναι πλήρως φορτισμένη	min	≤ 25	≤ 25	≤ 30
Χρόνος φόρτισης για άδεια μπαταρία	h	2,5	2,5	3
Τάση εξόδου φορτιστή	V	27	27	27
Ρεύμα εξόδου φορτιστή	A	0,8	0,8	0,8
Στοιχεία ισχύος συσκευής				
Περιστροφές κυλίνδρων ανά λεπτό	U/min	~ 430	~ 430	~ 430
Ποσότητα πλήρωσης				
Όγκος δεξαμενής καθαρού νερού	ml	500	800	800

		KFL 1	FCV 2	FCV 3
Χωρητικότητα δεξαμενής βρώμικου νερού	ml	425	425	425
Διαστάσεις και βάρη				
Μήκος καλωδίου	m	1,5	1,5	1,5
Βάρος (χωρίς εξαρτήματα και υγρά απορρυπαντικά)	kg	4	4	4
Μήκος	mm	351	351	351
Πλάτος	mm	270	270	270
Ύψος	mm	1130	1130	1130

Με την επιφύλαξη τεχνικών αλλαγών.

Содержание

Назначение	178
Защита окружающей среды.....	178
Принадлежности и запасные части.....	178
Комплект поставки.....	178
Гарантия.....	178
Указания по технике безопасности	178
Символы на устройстве	180
Описание устройства	180
Монтаж	181
Ввод в эксплуатацию.....	181
Эксплуатация	181
Уход и техническое обслуживание	183
Помощь при неисправностях.....	184
Гарантия.....	185
Технические характеристики	186

Назначение

Используйте электрошвабру исключительно для уборки твердых полов в частных домовладениях только на водонепроницаемых твердых напольных покрытиях и коврах с коротким ворсом.

Не используйте на чувствительных к влаге напольных покрытиях, таких как необработанные пробковые полы, поскольку влага может проникать в поры, повреждая покрытие.

Устройство подходит для очистки ПВХ, линолеума, кафеля, камня, промасленного и восшеного паркета, ламината и всех водостойких напольных покрытий.

Защита окружающей среды



Упаковочные материалы подаются в вторичной переработке. Упаковку необходимо утилизировать без ущерба для окружающей среды.



Электрические и электронные устройства часто содержат ценные материалы, пригодные для вторичной переработки, и зачастую такие компоненты, как батареи, аккумуляторы или масло, которые при неправильном обращении или ненадлежащей утилизации представляют потенциальную опасность для здоровья и окружающей среды. Тем не менее, данные компоненты необходимы для правильной работы устройства. Устройства,

обозначенные этим символом, запрещено утилизировать вместе с бытовыми отходами.

Указания по компонентам (REACH)

Для получения актуальной информации о компонентах см. www.kaercher.de/REACH

Принадлежности и запасные части

Использовать только оригинальные принадлежности и запасные части. Только они гарантируют безопасную и бесперебойную работу устройства.

Для получения информации о принадлежностях и запчастях см. www.kaercher.com.

Комплект поставки

Комплектация устройства указана на упаковке. При распаковке устройства проверить комплектацию. При обнаружении недостающих принадлежностей или повреждений, полученных во время транспортировки, следует уведомить торговую организацию, продавшую устройство.

Гарантия

В каждой стране действуют соответствующие условия гарантии, установленные нашей дочерней сбытовой компанией. Возможные неисправности устройства в течение гарантийного срока мы устраняем бесплатно, если причина заключается в дефектах материалов или производственном браке. В случае возникновения претензий в течение гарантийного срока просьба обращаться с чеком о покупке в торговую организацию, продавшую изделие, или в ближайшую уполномоченную службу сервисного обслуживания.

(Адрес указан на обороте)
Дополнительную информацию о гарантии (при наличии) можно найти в области сервисного обслуживания на местном веб-сайте Kärcher в разделе «Загрузки».

Дата выпуска отображается на заводской табличке либо в формате ММ/YYYY, где ММ - месяц производства, YYY - год производства, либо в закодированном виде.

При этом отдельные цифры имеют следующее значение:

Пример: 30290

3 год выпуска

0 столетие выпуска

2 десятилетие выпуска

9 вторая цифра месяца выпуска

0 первая цифра месяца выпуска

Таким образом, в данном примере код 30290

означает дату выпуска 09/(2)023.

Указания по технике безопасности

Перед первым использованием устройства необходимо ознакомиться с данной главой по технике безопасности и настоящей оригинальной инструкцией по эксплуатации. Действовать в соответствии с ними. Сохранять оригинальную инструкцию по эксплуатации для дальнейшего пользования или для следующего владельца.

- Наряду с указаниями, содержащимися в инструкции по эксплуатации, соблюдать также общие законодательные положения по технике

безопасности и предотвращению несчастных случаев.

- Предупредительные и указательные таблички, размещенные на приборе, содержат важную информацию, необходимую для его безопасной эксплуатации.

Уровни опасности

⚠ ОПАСНОСТЬ

- Указание на непосредственно грозящую опасность, которая приводит к получению тяжелых или смертельных травм.

⚠ ПРЕДУПРЕЖДЕНИЕ

- Указание на потенциально опасную ситуацию, которая может привести к получению тяжелых или смертельных травм.

⚠ ОСТОРОЖНО

- Указание на потенциально опасную ситуацию, которая может привести к получению легких травм.

ВНИМАНИЕ

- Указание на потенциально опасную ситуацию, которая может привести к нанесению материального ущерба.

Электрические компоненты

- **⚠ ПРЕДУПРЕЖДЕНИЕ** • Поврежденную станцию зарядки и очистки следует немедленно заменять оригинальным компонентом.

- Устройство содержит электрические компоненты. Не мыть устройство, верхнюю или нижнюю часть щеточной головки под проточной водой или под душем, иначе вода может проникнуть внутрь. • Подключать устройство только к элементу электроподключения, выполненному специалистом-электриком в соответствии со стандартом Международной электротехнической комиссии (МЭК) IEC 60364-1.

- **⚠ ОСТОРОЖНО** • Работы по ремонту поручать только авторизованной сервисной службе. • Перед каждым использованием проверять состояние и эксплуатационную безопасность устройства и принадлежностей, например, сетевого кабеля и удлинителя. В случае повреждения извлечь штепсельную вилку из розетки и не использовать устройство.

Указания по технике безопасности для станции зарядки и очистки

- **⚠ ОПАСНОСТЬ** • Подключать устройство только к источнику переменного тока. Напряжение, указанное на заводской табличке, должно соответствовать сетевому напряжению. • Из соображений безопасности рекомендуется использовать устройство только с устройством защитного отключения (макс. 30 мА). • Запрещено прикасаться к штепсельной вилке и розетке мокрыми руками. • Не допускайте повреждения сетевого кабеля при наезде на него, раздавливании или протягивании через острые края.

- **⚠ ПРЕДУПРЕЖДЕНИЕ** • Подключать устройство только к элементу электроподключения, выполненному специалистом-электриком в соответствии со стандартом Международной

электротехнической комиссии (МЭК) IEC 60364-1.

- Напряжение сети должно соответствовать напряжению, указанному на заводской табличке станции зарядки и очистки. • Устройство имеет электрические компоненты, поэтому его нельзя мыть под проточной водой. • Опасность короткого замыкания. Держите токопроводящие предметы (например, отвертку) на расстоянии от зарядных контактов. • Опасность короткого замыкания. Заряженные контакты станции зарядки и очистки можно очищать только сухим способом. • Заряжайте устройство только с помощью прилагаемой оригинальной станции зарядки и очистки или другой станции зарядки и очистки, утвержденной KÄRCHER. • Опасность взрыва. Не заряжать перезаряжаемые батареи. • Перед каждым использованием проверяйте сетевой кабель на наличие повреждений. Не включайте устройство с поврежденным сетевым кабелем. Кабель для замены можно приобрести в компании KÄRCHER или у одного из наших сервисных партнеров.

- **ВНИМАНИЕ** • Используйте станцию зарядки и очистки только в помещении. • Не размещайте станцию зарядки и очистки рядом с источниками тепла, например нагревателями. • Храните станцию зарядки и очистки только в помещении, в прохладном сухом месте. • Заряжайте устройство не реже одного раза в месяц, чтобы избежать глубокой разрядки аккумулятора. • Перед выполнением всех работ по уходу и техническому обслуживанию выключите станцию зарядки и очистки.

Аккумулятор

- **⚠ ОПАСНОСТЬ** • Не подвергать аккумулятор воздействию прямых солнечных лучей, тепла или огня.

- **⚠ ПРЕДУПРЕЖДЕНИЕ** • Заряжайте устройство только с помощью прилагаемой оригинальной станции или другой станции зарядки и очистки, утвержденной KÄRCHER. Используйте следующую станцию:

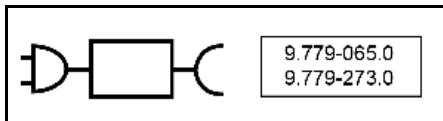

- **⚠ ПРЕДУПРЕЖДЕНИЕ** • Опасность короткого замыкания. Не открывайте аккумулятор. Кроме того, могут выделяться раздражающие пары или агрессивные жидкости. • Заряжайте устройство только при температуре окружающей среды 10–40 °С.

- **ВНИМАНИЕ** • Опасность короткого замыкания. Защитите контакты аккумулятора от устройства от металлических деталей • В устройстве имеются аккумуляторы, которые могут быть заменены только специалистом.

Безопасное обращение

- **⚠ ОПАСНОСТЬ** • Опасность удушья. Упаковочную пленку хранить в недоступном для детей месте.

⚠ ПРЕДУПРЕЖДЕНИЕ. Использовать устройство только по назначению. Учитывать местные особенности и при работе с устройством следить за третьими лицами, находящимися поблизости, особенно детьми. ● В опасных зона (например, на завравках) соблюдать соответствующие правила техники безопасности. Запрещено эксплуатировать устройство во взрывоопасных помещениях.

● Детям и лицам, не ознакомленным с настоящим руководством, запрещается эксплуатировать данное устройство. Местные правила могут ограничивать возраст оператора. ● Устройство не предназначено для использования детьми или лицами с ограниченными физическими, сенсорными или умственными способностями или лицами, не ознакомленными с этими инструкциями. ● Лица с ограниченными физическими, сенсорными или умственными способностями, а также лица, не обладающие необходимым опытом и знаниями, могут использовать устройство только в том случае, если они находятся под надлежащим присмотром или прошли инструктаж компетентного лица относительно безопасного использования оборудования и осознают возможные риски. ● Не разрешать детям играть с устройством.

● Следить за тем, чтобы дети не играли с устройством. ● Храните устройство в недоступном для детей месте, когда оно подключено к электросети или когда остывает. ● Детям разрешено проводить очистку и обслуживание устройства только под присмотром. ● Защищать соединительный кабель от высоких температур, острых краев, масла и подвижных частей устройства. ● Не приближайте части тела (например, пальцы, волосы) близко к вращающемуся чистящему валу. ● Опасность травмирования острыми предметами (например, осколками). Защищать руки во время очистки вибрационной головки.

⚠ ОСТОРОЖНО. Не использовать прибор, если он ранее падал и имеет признаки повреждения или негерметичности.

● Эксплуатировать и хранить устройство только в соответствии с описанием и рисунком. ● Опасность несчастных случаев и повреждений вследствие опрокидывания устройства. Перед проведением любых работ с устройством или на нем необходимо принять устойчивое положение. ● Запрещается оставлять работающее устройство без присмотра.

ВНИМАНИЕ. Повреждение устройства. Запрещено заливать в бак для воды растворители, жидкости, содержащие растворители, или неразбавленные кислоты (например, моющие средства, бензин, разбавители красок и ацетон). ● Включать устройство только в том случае, если установлены баки для чистой и грязной воды. ● Не собирать устройством острые или крупные предметы, такие как осколки, гравий или детали игрушек. ● Не заливать в бак для чистой воды уксусную кислоту, средство для удаления известкового налета, эфирные масла или подобные вещества. Также следить за тем, чтобы эти вещества не попали в устройство.

● Использовать устройство только на твердых полах с водонепроницаемым покрытием, например лакированном паркете, эмалированной плитке или линолеуме. ● Не перемещать устройство по напольной решетке систем конвекторного отопления. Устройство не может поглощать вытекающую воду при его перемещении по решетке. ● При продолжительных перерывах в работе и после использования выключать устройство главным выключателем / выключателем устройства и извлекать штепсельную вилку зарядного устройства. ● Не разрешается эксплуатация устройства при температуре ниже 0 °С. ● Обеспечить защиту устройства от дождя. Не хранить устройство под открытым небом. ● Для подзарядки аккумулятора заряжайте устройство только с помощью зарядной станции 9.779-065.0 / 9.779-273.0.

Символы на устройстве

	Предупреждение о том, что устройство нельзя укладывать горизонтально, находится на его задней панели.
	Предупреждение о том, что насадку для пола нельзя мыть под проточной водой, находится в ее верхней части.
	Предупреждение о том, что станцию зарядки и очистки нельзя мыть под проточной водой, находится в ее верхней части.

Описание устройства

Иллюстрации см. на странице с изображениями. Рисунок А

- ① Светодиодный дисплей
- ② Кнопка включения/выключения
- ③ Кнопка выбора режима
- ④ Ручка
- ⑤ Трубка ручки
- ⑥ Емкость для чистой воды
- ⑦ Крышка отсека аккумулятора
- ⑧ Плоский гофрированный фильтр
- ⑨ Губчатый фильтр
- ⑩ Крышка емкости для грязной воды
- ⑪ Кнопка фиксатора емкости для грязной воды
- ⑫ Ручка емкости для грязной воды
- ⑬ Емкость для грязной воды
- ⑭ Кнопка фиксатора крышки насадки для пола
- ⑮ Крышка насадки для пола

- 16 Чистящий валик
- 17 Отсек для хранения чистящего валика
- 18 Станция зарядки и очистки
- 19 Отсек для хранения щетки
- 20 Щетка
- 21 * Моющее средство RM 536 (30 мл)
- 22 * Моющее средство RM 538N (500 мл)
- 23 * Моющее средство RM 536 (500 мл)
- 24 * Моющее средство RM 537 (500 мл)
- 25 * Специальный валик, например для каменных покрытий

* опция

Монтаж

Приложение KÄRCHER Home & Garden

С приложением KÄRCHER Home & Garden вы получаете следующие преимущества при использовании вашего устройства:

- Советы по применению и рекомендации специалистов
- Информация о продукте, обзор принадлежностей и инструкции по эксплуатации.
- Контакты службы поддержки и сервиса.
- Интернет-магазин — эксклюзивные предложения и многое другое.

Сканируйте код на упаковке или загрузите приложение KÄRCHER Home & Garden из магазина приложений и зарегистрируйте свое устройство.

Монтаж устройства

- 1 Вставьте ручку с трубкой в базовый блок до фиксации со щелчком.

Примечание

В случае возврата устройства снимите ручку. Подходящим инструментом (например, отверткой) прижмите пружину, чтобы высвободить ручку и снять ее с устройства.

Рисунок В

Ввод в эксплуатацию

Процесс зарядки

1. Вставить зарядный кабель станции зарядки и очистки в розетку.
2. Разместить устройство на станции зарядки и очистки. Светодиодный дисплей показывает текущее состояние заряда аккумулятора.

Рисунок С

Аккумулятор модели FCV 3 полностью заряжается за 3 часа. Аккумулятор моделей KFL 1 и FCV 2 полностью заряжается за 2,5 часа.

Заполнение емкости для чистой воды

1. Снять емкость для чистой воды с устройства, повернув ее против часовой стрелки.
Рисунок D
2. Открутить крышку емкости.
Рисунок F
3. Заполнить емкость для чистой воды холодной или слегка теплой водопроводной водой.
4. Добавить моющее средство Kärcher в емкость для чистой воды.

ВНИМАНИЕ

Избыточное или недостаточное количество моющего средства или средства для ухода приводит к плохим результатам уборки.

Следуйте рекомендациям по дозировке моющего средства или средства для ухода.

5. Закрывать крышку емкости.
6. Вкрутить емкость для чистой воды в устройство по часовой стрелке. Емкость для чистой воды должна быть плотно зафиксирован в устройстве.

Рисунок D

Эксплуатация

Общая информация по эксплуатации

ВНИМАНИЕ

Влажность

Повреждение имущества при использовании на чувствительных полах

Перед использованием устройства проверить пол на водонепроницаемость в незаметном месте.

Не чистить чувствительные к воде покрытия как, например, необработанные пробковые полы, поскольку может проникнуть влага и повредить пол.

ВНИМАНИЕ

Перед началом работы убрать с пола такие предметы, как осколки, мелкие камушки, винты или детали игрушек, чтобы не допустить повреждения покрытия (например, появления царапин).

Примечание

- Для предотвращения появления полосатого узора, перед применением на чувствительных поверхностях, например, из дерева или керамогранита, необходимо проверить устройство в малозаметном месте.
- Не фиксировать в одном положении, постоянно передвигать во время чистки.
- Следовать инструкциям производителя напольного покрытия.

Примечание







Работать задним ходом по направлению к двери, чтобы не оставалось следов на только что вымытом полу.

- Держать устройство за ручку под углом около 60 градусов.
- Мыть пол, перемещая устройство вперед и назад с такой же скоростью, что и при уборке пылесосом.
- Если пол сильно загрязнен, перемещать устройство по полу медленно скользящим движением.

На светодиодном дисплее устройства отображаются режимы работы, статус устройства и сообщения об ошибках.

Рисунок E

Индикатор	Значок	Пояснение
Аккумулятор		Мигает зеленым: процесс зарядки Зеленый: 100%–30% Оранжевый: 30%–10% Мигает красным: 10%–0%

Индикатор	Значок	Пояснение
Режимы работы		Сухая уборка: подходит для сбора большого количества воды с пола или ковровых покрытий.
		Стандартный режим: эффективная уборка со стандартным расходом воды при стандартной мощности всасывания.
		Режим высокой мощности (доступен для FCV 3): эффективная уборка с максимальным расходом воды при высокой мощности всасывания.
		Последовательное включение индикаторов трех режимов указывает на выполнение самоочистки. Самоочистку можно запустить одновременным нажатием двух кнопок выбора режима.
Предупреждения и ошибки		Полная емкость: Емкость для грязной воды заполнена. Опорожнить емкость для грязной воды или установить ее в устройство (см. <i>Опорожнение емкости для грязной воды</i>).
		Засорение: чистящий валик засорен. Установить устройство вертикально и убрать мусор с чистящего валика (см. <i>Очистка насадки для пола</i>).

Порядок запуска

ВНИМАНИЕ

Риск повреждения ввиду неконтролируемого движения

Чистящий валик начинает вращаться с началом уборки.

Крепко держаться за ручку, чтобы устройство не отклонялось в сторону.

1. Наступить на контур стопы на насадке для пола и потянуть верхнюю часть корпуса к себе. Нажать кнопку ВКЛ/ВЫКЛ.

Рисунок G

2. Выполнить несколько движений устройством вперед и назад, чтобы равномерно смочить валик.

Настройка режимов уборки

После включения устройство по умолчанию переходит в стандартный режим. Для перехода в другой режим необходимо нажать соответствующую кнопку.

Примечание

Режим сухой уборки предназначен для сбора жидкостей и очистки твердых напольных и ковровых покрытий (с коротким ворсом) без

подачи воды. Такой режим не сопоставим с уборкой пылесосом.

Время работы от аккумулятора

Время работы от аккумулятора определяется по значку аккумулятора на дисплее. Значок аккумулятора меняется в зависимости от уровня заряда.

- Значок аккумулятора — зеленый: 100-30%
- Значок аккумулятора — оранжевый: 30-10%
- Значок аккумулятора — мигает красным: 10-0%

Перед полным разрядом аккумулятора устройство продолжит всасывание в течение 5 секунд, а затем полностью отключится.

Опорожнение емкости для грязной воды

Когда емкость для грязной воды заполняется, на светодиодном дисплее появляется предупреждение «Полная емкость».

1. Нажать кнопку ВКЛ/ВЫКЛ.
2. Прижать ногой насадку для пола и перевести верхнюю часть корпуса в вертикальное положение.

Рисунок I

3. Снять емкость для грязной воды, удерживая ее за ручку и нажимая кнопку фиксатора.

Рисунок J

4. Удерживая емкость одной рукой, потянуть верхнюю крышку другой рукой. Опорожнить емкость для грязной воды и промыть ее.

Рисунок K

5. Вставить емкость для грязной воды в устройство до фиксации со щелчком. Емкость для грязной воды должна быть плотно зафиксирована в устройстве.

Заливка моющего средства

После опорожнения емкости для чистой воды ее необходимо заполнить (см. *Заполнение емкости для чистой воды*).

Прерывание и завершение работы

ВНИМАНИЕ

Вероятность серьезного ущерба ввиду воздействия влаги.

Мокрый валик может привести к повреждению чувствительных к влаге полов.

При длительных перерывах в работе размещать устройство на парковочной станции, чтобы избежать повреждения чувствительных полов мокрым валиком.

1. Нажать кнопку ВКЛ/ВЫКЛ. Перед выключением устройство продолжит всасывание в течение 5 секунд, а затем полностью отключится.

2. Прижать ногой насадку для пола и перевести верхнюю часть корпуса в вертикальное положение.

Рисунок I

3. Разместить устройство на станции зарядки и очистки.

Рисунок C

4. Очистить устройство (см. *Уход и техническое обслуживание*).

ВНИМАНИЕ

Присохшая грязь

Присохшая грязь может надолго повредить устройство.

Рекомендуется полностью очищать устройство после каждого использования.

Хранение устройства

ВНИМАНИЕ

Появление запаха ввиду наличия жидкостей в устройстве

При хранении устройства с остатками чистой/грязной воды могут появиться неприятные запахи.

Перед размещением устройства на хранение полностью опорожнить емкость для чистой и грязной воды.

С помощью щетки удалить волосы и грязь из всасывающего канала и насадки для пола (см. Очистка насадки для пола).

Просушить очищенный валик на воздухе, например на устройстве, установленном на парковочной станции. Не сушить мокрый валик в закрытом шкафу.

1. Перенести устройство в сухое помещение.
2. Для зарядки разместить устройство на станции зарядки и очистки.

Рисунок С

3. Поместить очищенный валик в отсек для хранения, чтобы просушить его.

Рисунок М

Уход и техническое обслуживание

Самоочистка

ВНИМАНИЕ

По завершении работы разместить устройство на станции очистки и запустить процесс самоочистки. Очищать насадку для пола только на станции очистки с помощью автоматического процесса самоочистки, а не наливая воду в станцию отдельно. Не очищать устройство или насадку для пола под проточной водой или под душем, иначе вода может попасть внутрь.

Примечание

Пока на светодиодном дисплее отображается значок предупреждения «Полная емкость», и емкость для грязной воды не опорожнена, процесс самоочистки не запускается.

1. Опорожнить емкость для грязной воды и установить ее на место (см. Опорожнение емкости для грязной воды).
2. Заполнить емкость для чистой воды 200 мл воды без моющего средства (см. Заполнение емкости для чистой воды).

Рисунок F

3. Вернуть устройство на станцию зарядки и очистки. (Станция зарядки и очистки должна быть включена).

Для запуска процесса самоочистки нажать две кнопки выбора режима одновременно. Самоочистка длится 80 секунд.

Рисунок L

4. По завершении процесса самоочистки опорожнить и промыть емкость для грязной воды, высушить и установить ее на устройство (см. Опорожнение емкости для грязной воды).

Примечание

Чтобы остановить процесс самоочистки, еще раз нажать две кнопки выбора режима одновременно или кнопку ВКЛ/ВЫКЛ.

Очистка емкости для грязной воды

ВНИМАНИЕ

Регулярно очищать фильтры, чтобы предотвратить засорение в результате длительного использования.

Для эффективной уборки рекомендуется заменять фильтр каждые 2-3 месяца.

Использовать только фильтр KÄRCHER, что гарантирует идеальную посадку фильтра в емкость, а также повышает эффективность работы устройства.

Порядок снятия и опорожнения емкости для грязной воды описан в Опорожнение емкости для грязной воды.

1. Снять крышку емкости для грязной воды.

Рисунок K

2. Промыть емкость для грязной воды и крышку водопроводной водой и щеткой.

Рисунок N

3. Емкость для грязной воды также можно мыть в посудомоечной машине.
4. Вынуть плоский гофрированный фильтр и губчатый фильтр из крышки емкости для грязной воды.

5. Промыть плоский гофрированный фильтр и губчатый фильтр под проточной водой и полностью высушить их, а затем установить обратно в емкость для грязной воды.

Рисунок O

Очистка насадки для пола

ВНИМАНИЕ

Повреждение из-за очистки ролика в стиральной машине или с помощью сушилки для белья

Повреждение микроволокон

Не мыть валик в стиральной машине.

Не сушить валик в сушилке для белья.

Примечание

В случае сильного загрязнения или при попадании таких предметов, как камни или осколки, во всасывающую головку, ее необходимо очистить. Во время работы устройства эти предметы будут издавать грохот или образуют засор.

1. Нажать кнопку ВКЛ / ВЫКЛ.

Перед выключением устройства продолжит всасывание в течение 5 секунд, а затем полностью отключится.

2. Прижать ногой насадку для пола и перевести верхнюю часть корпуса в вертикальное положение.
3. Прижать оба фиксатора крышки насадки для пола слева и справа друг к другу и снять крышку с насадки.

Рисунок P

4. Повернуть ручку фиксатора чистящего валика против часовой стрелки и вынуть чистящий валик.

Рисунок Q

5. Промыть чистящий валик под проточной водой. Специальной щеткой убрать намотанные на валик волосы или другой мусор.
Рисунок R
6. Поместить валик в отсек для хранения на парковочной станции, чтобы просушить его.
Рисунок M
7. Если на крышке насадки для пола есть мусор, промыть ее под проточной водой.
Рисунок S
8. Если внутри насадки для пола есть мусор, очистить ее внутреннюю часть и всасывающую трубку тряпкой или щеткой.
Рисунок T
9. Чтобы установить чистящий ролик на устройство, насадить его на ось правого колеса и повернуть боковую ручку по часовой стрелке до фиксации со щелчком.
Рисунок U
10. Прижать крышку насадки для пола до фиксации со щелчком.
Рисунок V

Очистка станции зарядки и очистки

ВНИМАНИЕ

Не мыть станцию зарядки и очистки под проточной водой.

1. Если на станции зарядки и очистки есть мусор, протереть ее влажной салфеткой, не касаясь зарядных контактов.

Средства для мытья и ухода

ВНИМАНИЕ

Использование неподходящих моющих средств и средств для ухода

Использование неподходящих моющих средств и средств для ухода может повредить устройство и привести к аннулированию гарантии. Использовать только моющие средства KÄRCHER.

Обратить внимание на правильную дозировку.

Примечание

При необходимости для очистки полов использовать моющие средства или средства для ухода KÄRCHER.

- Соблюдать рекомендации производителя по дозированию моющего средства или средства для ухода.

- Чтобы предотвратить образование пены, сначала необходимо залить воду в емкость для чистой воды, а затем добавить моющее средство или средство для ухода.
- Чтобы предотвратить переполнение емкости, заливая воду, нужно оставить достаточно места для моющего средства или средства для ухода.

Замена аккумулятора

В случае повреждения аккумулятора обратитесь в сервисную службу KÄRCHER, чтобы приобрести новый аккумулятор и заменить старый.

ВНИМАНИЕ

Не снимать защитную пленку, обернутую вокруг аккумуляторного блока.

При замене аккумулятора убедиться, что устройство отсоединено от станции зарядки и очистки и выключено.

Не менять аккумулятор в условиях высокой температуры и влажности и не устанавливать новый аккумулятор мокрыми руками.

1. Снять устройство со станции зарядки и очистки и убедиться, что оно выключено.

2. Выкрутить 6 винтов на крышке аккумулятора отверткой.

Рисунок W

3. Вынуть аккумулятор из аккумуляторного отсека и отсоединить две клеммы.

Рисунок X

4. Подсоединить две клеммы и вставить аккумулятор в отсек.

Рисунок Y

5. Закрутить 6 винтов, чтобы закрепить крышку аккумуляторного блока.

Рисунок Z

Помощь при неисправностях

Зачастую неисправности имеют простые причины, которые можно устранить самостоятельно на основании следующего обзора. В случае сомнений или при возникновении не описанных здесь неисправностей следует обращаться в уполномоченную службу сервисного обслуживания.

Примечание

Устройство не возобновит работу до тех пор, пока неисправность не будет устранена.

Ошибка	Причина	Устранение
Устройство не работает	Аккумулятор разряжен.	1. Подключить станцию зарядки и очистки к источнику питания и снова установить на нее устройство.
	Емкость для грязной воды заполнена.	1. Снять емкость для грязной воды и опорожнить ее (см. <i>Опорожнение емкости для грязной воды</i>). 2. Проверить, правильно ли установлена емкость для грязной воды.
Снижается мощность всасывания	Фильтр засорен.	1. Очистить плоский гофрированный фильтр и губчатый фильтр (см. <i>Очистка емкости для грязной воды</i>).
	Всасывающая трубка засорена.	1. Очистить всасывающее отверстие и всасывающую трубку внутри насадки для пола (см. <i>Очистка насадки для пола</i>).

Ошибка	Причина	Устранение
Валик остается сухим после включения устройства	Емкость для чистой воды пустая или не установлена.	1. Заполнить емкость для чистой воды. 2. Проверить, правильно ли установлена емкость для чистой воды.
	Смачивание валика занимает некоторое время.	1. Дать устройству поработать некоторое время.
	Выбран режим сухой уборки. В режиме сухой уборки вода на валик не поступает.	1. Нажать кнопку выбора режима, чтобы перейти в другой режим — стандартный или режим высокой мощности.
Вода выходит из воздуховыпускного отверстия	Устройство положили горизонтально или сильно встряхнули.	1. Вынуть плоский гофрированный фильтр и губчатый фильтр и полностью высушить их.
	Вымытые фильтры установили, не высушив.	1. Вынуть плоский гофрированный фильтр и губчатый фильтр и полностью высушить их.
Самоочистка не работает	Емкость для грязной воды заполнена.	1. Снять емкость для грязной воды и опорожнить ее. 2. Проверить, правильно ли установлена емкость для грязной воды.
	Валик или всасывающая трубка засорены.	1. Снять крышку насадки для пола. 2. Убрать волосы или крупные и/или громоздкие предметы с чистящего валика. 3. Снять чистящий валик и очистить всасывающую трубку (см. <i>Очистка насадки для пола</i>).
	Плохое соединение между устройством и станцией зарядки и очистки. Или станция зарядки и очистки не подключена к источнику питания.	1. Убедиться, что станция зарядки и очистки включена. 2. Убедиться, что устройство правильно размещено на станции зарядки и очистки. Дисплей аккумулятора должен мигать зеленым.
	Уровень заряда батареи недостаточен для самоочистки.	1. Дождаться заряда аккумулятора, достаточного для самоочистки, и одновременно нажать две кнопки выбора режима.
Аккумулятор не заряжается	Плохое соединение между устройством и станцией зарядки и очистки. Или станция зарядки и очистки не подключена к источнику питания.	1. Убедиться, что станция зарядки и очистки подключена к источнику питания. 2. Убедиться, что устройство правильно размещено на станции зарядки и очистки.
Зарядка выполняется слишком медленно	Слишком высокая температура аккумулятора.	1. Снять устройство со станции зарядки и очистки. 2. Подождать, пока аккумулятор остынет, и снова зарядить его.

Гарантия

В каждой стране действуют соответствующие условия гарантии, установленные нашей дочерней сбытовой компанией. Возможные неисправности устройства в течение гарантийного срока мы устраняем бесплатно, если причина заключается в дефектах материалов или производственном браке. В случае возникновения претензий в течение гарантийного срока просьба обращаться с чеком о покупке в торговую организацию, продавшую изделие, или в ближайшую уполномоченную службу сервисного обслуживания. (Адрес указан на обороте)
Дополнительную информацию о гарантии (при наличии) можно найти в области сервисного

обслуживания на местном веб-сайте Kärcher в разделе «Загрузки».
Дата выпуска отображается на заводской табличке либо в формате ММ/YYYY, где ММ - месяц производства, YYYYY - год производства, либо в закодированном виде.
При этом отдельные цифры имеют следующее значение:
Пример: 30290
3 год выпуска
0 столетие выпуска
2 десятилетие выпуска
9 вторая цифра месяца выпуска
0 первая цифра месяца выпуска
Таким образом, в данном примере код 30290 означает дату выпуска 09/(2)023.

Технические характеристики

		KFL 1	FCV 2	FCV 3
Електрическое подключение				
Напряжение	V	100 - 240	100 - 240	100 - 240
Фаза	~	1	1	1
Частота	Hz	50 - 60	50 - 60	50 - 60
Степень защиты		IPX4	IPX4	IPX4
Класс защиты устройства		III	III	III
Номинальная мощность устройства	W	160	160	160
Номинальное напряжение и емкость аккумулятора	V/Ah	21,6 / 2,0	21,6 / 2,0	21,6 / 2,5
Тип аккумулятора		литий-ионный	литий-ионный	литий-ионный
Максимальное время работы с полностью заряженным аккумулятором	min	≤ 25	≤ 25	≤ 30
Время зарядки разряженного аккумулятора	h	2,5	2,5	3
Выходное напряжение зарядного устройства	V	27	27	27
Выходной ток зарядного устройства	A	0,8	0,8	0,8
Рабочие характеристики устройства				
Частота оборотов валика в минуту	об/мин	~ 430	~ 430	~ 430
Заправочный объем				
Объем бака для чистой воды	ml	500	800	800
Объем емкости для грязной воды	ml	425	425	425
Размеры и вес				
Длина кабеля	м	1,5	1,5	1,5
Масса (без принадлежности ей и моющих жидкостей)	kg	4	4	4
Длина	mm	351	351	351
Ширина	mm	270	270	270
Высота	mm	1130	1130	1130

Сохраняется право на внесение технических изменений.

Зміст

Використання за призначенням	186
Охорона довкілля	186
Приладдя та запасні деталі	186
Комплект поставки	186
Гарантія	187
Вказівки з техніки безпеки	187
Символи на пристрої	188
Опис пристрою	188
Монтаж	189
Введення в експлуатацію	189
Експлуатація	189
Догляд та технічне обслуговування	191
Допомога в разі несправностей	192
Гарантія	193
Технічні характеристики	193

Використання за призначенням

Використовуйте електрошвабру виключно для миття твердих підлог у приватному домогосподарстві та лише на водонепроникних твердих покриттях і килимах з коротким ворсом. Не мийте чутливі до води покриття, як-от необроблені пробкові підлоги, оскільки волога може проникати в пори, призводячи до пошкоджень. Пристрій підходить для очищення ПВХ, лінолеуму, плитки, каменю, промасленого й воскового паркету, ламінату та всіх водостійких підлогових покриттів.

Охорона довкілля



Пакувальні матеріали придатні до вторинної переробки. Упаковку необхідно утилізувати без шкоди для довкілля.



Електричні та електронні пристрої містять цінні матеріали, які придатні до вторинної переробки, і часто компоненти, як-от батареї, аккумулятори чи мастило, які у разі неправильного поводження з ними або неправильної утилізації можуть створити потенційну небезпеку для здоров'я людини та довкілля. Однак ці компоненти необхідні для належної експлуатації пристрою. Пристрої, позначені цим символом, забороняється утилізувати разом із побутовим сміттям.

Вказівки щодо компонентів (REACH)

Актуальні відомості про компоненти наведені на сайті: www.kaercher.de/REACH

Приладдя та запасні деталі

Слід використовувати лише оригінальне приладдя та оригінальні запасні частини, тому що саме вони гарантують безпечну та безперебійну експлуатацію пристрою. Інформація щодо приладдя та запасних частин міститься на сайті www.kaercher.com.

Комплект поставки

Комплектація пристрою зазначена на упаковці. Під час розпакування пристрою перевірити комплектацію. У разі нестачі приладдя або ушкоджень, отриманих під час транспортування,

слід повідомити про це торговельній організації, яка продала пристрій.

Гарантія

У кожній країні діють відповідні гарантійні умови, встановлені уповноваженою організацією збуту нашої продукції в цій країні. Можливі несправності пристрою протягом гарантійного строку ми усуваємо безкоштовно, якщо причина несправності полягає в дефектах матеріалів або виробничому браку. У разі виникнення претензій протягом гарантійного строку прохання звертатися, маючи при собі чек про покупку, до торговельної організації, що продала продукт, або до найближчої уповноваженої служби сервісного обслуговування. (Адреси див. на звороті)

Додаткову інформацію про гарантію (за наявності) можна знайти в області сервісного обслуговування місцевого вебсайту Kärcher у розділі «Завантаження».

Вказівки з техніки безпеки

Перед першим використанням пристрою слід ознайомитись з цією главою з техніки безпеки та цією оригінальною інструкцією з експлуатації. Діяти відповідно до них. Зберігати оригінальну інструкцію з експлуатації для подальшого користування або для наступного власника.

- Разом із вказівками в цій інструкції з експлуатації слід враховувати загальні законодавчі положення щодо техніки безпеки та попередження нещасних випадків.
- Наявні на пристрої попереджувальні знаки та таблички дають важливі вказівки для безпечної експлуатації пристрою.

Ступінь небезпеки

⚠ НЕБЕЗПЕКА

- Вказівка щодо небезпеки, яка безпосередньо загрожує та призводить до тяжких травм чи смерті.

⚠ ПОПЕРЕДЖЕННЯ

- Вказівка щодо потенційно можливої небезпечної ситуації, що може призвести до тяжких травм чи смерті.

⚠ ОБЕРЕЖНО

- Вказівка щодо потенційно небезпечної ситуації, яка може спричинити отримання легких травм.

УВАГА

- Вказівка щодо можливої потенційно небезпечної ситуації, що може спричинити матеріальні збитки.

Електричні компоненти

⚠ ПОПЕРЕДЖЕННЯ • *Негайно замінити пошкоджену станцію заряджання та очищення на оригінальну деталь.* • *Пристрій має електричні компоненти. Не мийте прилад, верхню або нижню частину вібраційної головки під проточною водою або під душем, інакше вода може потрапити всередину.* • *Підключати пристрій до елемента електропідключення, виконаного спеціалістом-електриком відповідно до стандарту міжнародної електротехнічної комісії (МЕК) IEC 60364-1.*

⚠ ОБЕРЕЖНО • *Роботи з ремонту доручати тільки авторизованій сервісній службі.* • *Перед кожним використанням перевіряти стан та експлуатаційну безпеку пристрою та додаткового обладнання, наприклад мережевого кабелю та продовжувача. У разі пошкодження витягнути штепсельну вилку з розетки і не користуватися пристроєм.*

Вказівки з техніки безпеки для станції заряджання та очищення

⚠ НЕБЕЗПЕКА • *Підключати пристрій тільки до джерела змінного струму. Зазначена напруга на заводській табличці повинна відповідати напрузі в мережі.* • *З міркувань безпеки радимо використовувати пристрій тільки з пристроєм захисного вимкнення (макс. 30 мА).* • *Заборонено торкатися штепсельної вилки та розетки вологими руками.* • *Не допускайте пошкодження з'єднувального мережевого кабелю, найдовжачи на нього, розчавлюючи його або тягнучи через гострі краї.*

⚠ ПОПЕРЕДЖЕННЯ • *Підключати пристрій до елемента електропідключення, виконаного спеціалістом-електриком відповідно до стандарту міжнародної електротехнічної комісії (МЕК) IEC 60364-1.* • *Переконайтеся, що напруга мережі відповідає напрузі, зазначеній на заводській табличці станції заряджання та очищення.* • *Пристрій має електричні компоненти, тому його не можна мити під проточною водою.* • *Небезпека короткого замикання. Тримайте струмопровідні предмети (вікрутки тощо) якнайдалі від зарядних контактів.* • *Небезпека короткого замикання. Контакти станції заряджання та очищення слід очищати лише у сухий спосіб.* • *Заряджайте пристрій лише на оригінальній станції заряджання та очищення, що входить до комплекту постачання, або на іншій станції, що затверджена KÄRCHER.* • *Небезпека вибуху. Не заряджайте акумулятори, які не підлягають повторному заряджанню.* • *Перед кожним прибиранням перевіряйте мережевий кабель на наявність пошкоджень. Не використовуйте пристрій з пошкодженим кабелем живлення. Відповідну заміну можна придбати в компанії KÄRCHER або в одного з наших сервісних партнерів.*

УВАГА • *Використовуйте станцію заряджання та очищення лише в приміщенні.* • *Не розміщуйте станцію заряджання та очищення поблизу джерел тепла, як-от обігрівачів.* • *Зберігайте станцію заряджання та очищення лише в приміщенні, в прохолодному й сухому місці.* • *Заряджайте пристрій принаймні один раз на місяць, щоб уникнути глибокого розряджання акумулятора.* • *Перед виконанням операцій з догляду й технічного обслуговування вимкніть станцію заряджання та очищення.*

Акумулятор

⚠ НЕБЕЗПЕКА • *Не піддавати акумулятор сильному сонячному випромінюванню, нагріванню та воанню.*

⚠ ПОПЕРЕДЖЕННЯ • *Заряджайте пристрій лише на оригінальній зарядній станції, що*

єходити до комплекту постачання, або на іншій станції, що затверджена KÄRCHER. Використовуйте таку станцію:

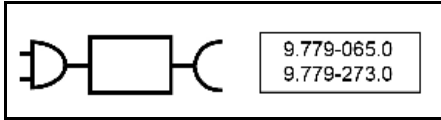

ПОПЕРЕДЖЕННЯ • Небезпека короткого замикання. Не відкривати акумулятор. Крім того, можуть виділятися подразнюючі пари або аеросивні рідини. • Заряджайте пристрій лише за температури навколишнього середовища від 10 °C до 40 °C.

УВАГА • Небезпека короткого замикання. Захистіть контакти акумулятора і пристрою від металевих деталей. • Пристрій містить акумулятори, заміну яких може виконати тільки фахівець.

Безпечно поводження

⚠ НЕБЕЗПЕКА • Небезпека ядухи. Пакувальну плівку зберігати у недоступному для дитячої місці.

⚠ ПОПЕРЕДЖЕННЯ • Використовувати пристрій лише за призначенням. Враховувати умови місцевості, під час роботи з пристроєм необхідно звертати увагу на третіх осіб, особливо на дітей. • У небезпечних зонах (наприклад, на заправках) дотримуватись відповідних правил техніки безпеки.

Забороняється експлуатувати пристрій у вибухонебезпечних приміщеннях. • Забороняється користуватися цим пристроєм дітям та особам, які не ознайомлені з цією інструкцією. Місцеві положення можуть обмежувати вік оператора.

• Пристрій не призначений для використання дітьми та особами з обмеженими фізичними, сенсорними або розумовими здібностями, а також особами, не ознайомленими з цими інструкціями. • Особи з обмеженими фізичними, сенсорними або розумовими здібностями, а також особи, що не мають необхідного досвіду і знань, можуть використовувати пристрій тільки під належним наглядом або якщо вони пройшли інструктаж компетентної особи щодо безпечного використання обладнання й усвідомлюють можливі ризики. • Не дозволяти дітям грати з пристроєм. • Стежити за тим, щоб діти не грали з пристроєм. • Зберігайте пристрій в недоступному для дитячої місці, коли він підключений до електромережі або коли остигає. • Дітям дозволено проводити очищення та обслуговування пристрою тільки під наглядом. • Оберегайте з'єднувальний кабель від високих температур, гострих країв, мастила і рухомих деталей пристрою. • Не піднімайте частини тіла (як-от пальці, волосся) близько до чистильного валика, що обертається. • Небезпека травмування гострими предметами (наприклад, уламками). Захищати руки під час очищення вібраційної головки.

⚠ ОБЕРЕЖНО • Не використовувати пристрій, якщо він раніше падає, має ознаки пошкодження або негерметичності.

• Експлуатувати та зберігати пристрій тільки відповідно до опису та малюнку. • Небезпека нещасного випадку та пошкоджень унаслідок перекидання пристрою. Перед проведенням робіт з пристроєм чи на ньому слід прийняти стійке положення. • Не можна залишати пристрій без нагляду під час роботи.

УВАГА • Пошкодження пристрою. Забороняється заливати в бак для води розчинники, рідини, що містять розчинники, чи нерозведені кислоти (наприклад, миючі засоби, бензин, розріджувачі фарб та ацетон). • Пристрій вмикати тільки після того, як будуть встановлені баки для чистої та брудної води. • Не збирати пристроєм гострі або великі предмети, такі як уламки, гравії або деталі іграшок. • Не заливати в бак для чистої води оцтову кислоту, засоби для видалення вапняного нальоту, ефірні олії або подібні речовини. Також стежити за тим, щоб ці речовини не потрапили у пристрій.

• Використовувати прилад тільки на твердих підлогах з водонепроникним покриттям, наприклад лакованому паркеті, емальованій плитці або лінолеумі. • Не переміщати пристрій підлоговою решіткою конвекторних систем опалення. Пристрій не може полинати воду, що витікає, під час його переміщення решіткою. • Під час тривалих перерв у роботі і після використання вимикати пристрій головним вимикачем / вимикачем пристрою й витягувати штепсельну вилку зарядного пристрою. • Забороняється експлуатація пристрою за температури нижче 0 °C. • Забезпечити захист пристрою від дощу. Не зберігати пристрій просто неба. • Для підзарядки акумулятора використовуйте тільки пристрій із зарядною станцією 9.779-065.0 / 9.779-273.0.

Символи на пристрої

	Попередження про те, що пристрій не можна класти горизонтально, розміщене на його задній панелі.
	Попередження про заборону мити насадку для підлоги проточною водою розміщене в її верхній частині.
	Попередження про заборону мити станцію зарядження та очищення проточною водою розміщене у верхній частині станції.

Опис пристрою

Ілюстрації розміщені на сторінці зображень. Малюнок А

- 1) Світлодіодний дисплей
- 2) Кнопка вмикання/вимикання
- 3) Кнопки вибору режиму

- ④ Ручка
- ⑤ Трубка ручки
- ⑥ Бак для чистої води
- ⑦ Кришка відсіку замінного акумулятора
- ⑧ Плаский гофрований фільтр
- ⑨ Губчастий фільтр
- ⑩ Кришка бака для брудної води
- ⑪ Кнопка фіксатора бака для брудної води
- ⑫ Ручка бака для брудної води
- ⑬ Бак для брудної води
- ⑭ Кнопка фіксатора кришки насадки для підлоги
- ⑮ Кришка насадки для підлоги
- ⑯ Чистильний валик
- ⑰ Відсік для зберігання чистильного валика
- ⑱ Станція заряджання та очищення
- ⑲ Відсік для зберігання щітки
- ⑳ Щітка
- ㉑ * Мийний засіб RM 536 (30 мл)
- ㉒ * Мийний засіб RM 538N (500 мл)
- ㉓ * Мийний засіб RM 536 (500 мл)
- ㉔ * Мийний засіб RM 537 (500 мл)
- ㉕ * Спеціальний валик, наприклад для кам'яної підлоги

* додатково

Монтаж

Застосунок KÄRCHER Home & Garden

Застосунок KÄRCHER Home & Garden надає вам такі переваги під час використання пристрою:

- Поради щодо застосування та експертні знання.
- Інформація про виріб, огляд приладдя та інструкції з експлуатації.
- Зв'язок зі службою підтримки й сервісною службою.
- Інтернет-магазин — ексклюзивні пропозиції та багато іншого.

Скануйте код на упакуванні або завантажте застосунок KÄRCHER Home & Garden у магазині мобільного ПЗ та зареєструйте свій пристрій у кілька зручних кроків.

Монтаж пристрою

- 1 З'єднати ручку з трубкою й базовий блок до фіксації з кляцанням.

Вказівка

У разі необхідності повернення пристрою зняти ручку. Прийнятним інструментом (як-от викруткою) притиснути пружину, щоб розблокувати ручку й зняти її з пристрою.

Малюнок В

Введення в експлуатацію

Процес заряджання

1. Приєднати зарядний кабель станції заряджання та очищення до розетки.
2. Розмістити пристрій на станції заряджання та очищення. На світлодіодному дисплеї буде показаний поточний стан заряду акумулятора.

Малюнок С

Акумулятор моделі FCV 3 повністю заряджається за 3 години. Акумулятор моделей KFL 1 і FCV 2 повністю заряджається за 2,5 години.

Заповнення бака для чистої води

1. Зняти бак для чистої води з пристрою, повернувши його проти годинникової стрілки.
2. Відкрутити кришку бака.
3. Наповнити бак для чистої води холодною або ледве теплою водопровідною водою.
4. Додати мийний засіб KÄRCHER у бак для чистої води.

УВАГА

Передозування або недостатнє дозування мийного засобу або засобу для догляду призводить до поганих результатів прибирання.

Дотримуйтесь рекомендацій щодо дозування мийного засобу або засобу для догляду.

5. Закрити кришку бака.
6. Установити бак для чистої води в пристрій, повернувши його за годинниковою стрілкою. Бак для чистої води має бути надійно закріплений в пристрої.

Малюнок D

Експлуатація

Загальна інформація з експлуатації

УВАГА

Вологість

Пошкодження майна у разі використання на чутливих підлогах

Перед використанням пристрою перевірити підлогу на водонепроникність у непомітному місці. Не очищувати чутливі до води покриття як, наприклад, необроблені коркові підлоги, оскільки може просочитися волога і пошкодити підлогу.

УВАГА

Перед початком роботи приберіть з підлоги зайві предмети, як-от скалки, дрібні камінці, гвинти або деталі іграшок, щоб запобігти пошкодженню підлоги (наприклад, подряпинам).

Вказівка

- Для запобігання появі смугастого візерунка перед використанням на чутливих поверхнях, наприклад, з дерева або дрібнозернистого каменю, необхідно перевірити пристрій у малопомітному місці.
- Не зупиняйтесь на одному місці, а продовжуйте рухатися.
- Дотримуватися інструкцій виробника підлогового покриття.







Вказівка

Працювати заднім ходом у напрямку до дверей, щоб не залишалося слідів на щойно вимитій підлозі.

- Тримати пристрій за ручку під кутом приблизно 60 градусів.
- Чистити підлогу, рухаючи пристрій назад і вперед з тією самою швидкістю, що й за прибирання пілососом.
- Якщо підлога надто брудна, переміщувати пристрій повільно, ковзаючи рухами.

На світлодіодному дисплеї пристрою відображаються вибрані режими прибирання, робочий стан і повідомлення про помилки.

Малюнок Е

Індикатор	Значок	Пояснення
Акумулятор		Блимає зеленим: виконується заряджання Зелений: 100%–30% Оранжевий: 30%–10% Блимає червоним: 10%–0%
Режими прибирання		Сухе прибирання: підходить для всмоктування великої кількості води з підлоги або килимового покриття.
		Стандартний режим: прибирання зі стандартним потоком води та потужністю всмоктування.
		Режим високої потужності (для FCV 3): ефективне прибирання з максимальним потоком води та потужністю всмоктування.
		Індикатори трьох режимів підсвічують по черзі, що вказує на виконання процесу самоочищення. Самоочищення можна запустити одночасним натисканням двох кнопок вибору режимів.
Попередження та помилки		Повний бак: бак для брудної води заповнений. Спорожнити бак для брудної води або перевірити, як він встановлений на приладі (див. <i>Спорожнення бака для брудної води</i>).
		Засмічення: чистильний валик засмічений. Установити пристрій у вертикальне положення й очистити валик від сміття (див. <i>Очищення насадки для підлоги</i>).

Початок роботи

УВАГА

Ризик пошкодження внаслідок неконтрольованого руху

Чистильний валик починає обертатися відразу після початку прибирання.

Слід міцно тримати пристрій за ручку, щоб уникнути його довільного відхилення.

1. Притиснути насадку для підлоги ногою й потягнути верхню частину корпусу до себе. Натиснути кнопку вмикання/вимикання.

Малюнок G

2. Деякий час рухати пристрій назад і вперед, щоб достатньо зволожити валик.

Налаштування режимів прибирання

Після ввімкнення пристрій за стандартним налаштуванням запускається в стандартному режимі. Для зміни режиму використовуються кнопки вибору режимів.

Вказівка

Режим сушого прибирання призначений для всмоктування рідин на твердих підлогах або килимовому покритті (з коротким ворсом) без подавання води. Такий режим не є тим самим, що прибирання звичайним пілососом.

Час роботи від акумулятора

Час роботи від акумулятора позначається на дисплеї значком заряду акумулятора. Значок акумулятора змінюється в залежності від рівня заряду.

- Значок акумулятора — зелений: 100-30%
 - Значок акумулятора — оранжевий: 30-10%
 - Значок акумулятора — блимає червоним: 10-0%
- Перед повним розрядженням акумулятора пристрій продовжує всмоктування протягом ще 5 секунд, а потім повністю вимикається.

Спорожнення бака для брудної води

Якщо бак для брудної води заповнений, на світлодіодному дисплеї з'явиться попередження «Повний бак».

1. Натиснути кнопку вмикання/вимикання.
2. Притиснути насадку для підлоги ногою та перевести верхню частину корпусу у вертикальне положення.

Малюнок I

3. Зняти бак для брудної води, утримуючи його за ручку та натиснувши кнопку фіксатора.

Малюнок J

4. Утримувати бак однією рукою та витягнути верхню кришку другою рукою. Спорожнити бак для брудної води та промити його.

Малюнок K

5. Вставити бак для брудної води в пристрій до фіксації з клацанням. Бак для брудної води має бути надійно закріплений в пристрої.

Заливка мийного засобу

Якщо бак для чистої води порожній, його слід наповнити (див. *Заповнення бака для чистої води*).

Переривання й завершення роботи

УВАГА

Значна шкода внаслідок дії вологи

Вологий валик може призвести до пошкодження чутливої підлоги.

Під час тривалих перерв розміщуйте пристрій на паркувальній станції, щоб уникнути пошкодження чутливої до вологи підлоги.

1. Натиснути кнопку вмикання/вимикання. Після цього пристрій продовжує всмоктування протягом ще 5 секунд, а потім повністю вимикається.

2. Притиснути насадку для підлоги ногою та перевести верхню частину корпусу у вертикальне положення.
Малюнок I
3. Розмістити пристрій на станції заряджання та очищення.
Малюнок С
4. Очистити пристрій (див. *Догляд та технічне обслуговування*).
3. Установити пристрій на станцію заряджання та очищення. (Станція заряджання та очищення має бути ввімкненою.) Натиснути дві кнопки вибору режимів одночасно, щоб запустити процес самоочищення. Самоочищення триває 80 секунд.
Малюнок L
4. Після завершення процесу самоочищення спорожнити й промити бак для брудної води, висушити його й знову встановити на пристрій (див. *Спорожнення бака для брудної води*).

УВАГА

Присохлий бруд

Присохлий бруд може надовго пошкодити пристрій.

Рекомендується повністю очищати пристрій після кожного використання.

Зберігання пристрою

УВАГА

Утворення запаху через залишки рідини в пристрої

Через розміщення пристрою на зберігання із залишками рідини/вологого бруду всередині може виникнути неприємний запах.

Необхідно повністю спорожнити баки для чистої та брудної води перед розміщенням пристрою на зберігання.

*Спеціальною щіткою прибрати волосся й частинки бруду зі всмоктувального каналу та всередині насадки для підлоги (див. *Очищення насадки для підлоги*).*

Дати валику висохнути на повітрі після очищення, наприклад на пристрої, встановленому на паркувальній станції. Не сушити мокрий валик у закритій шафі.

1. Перемістити пристрій у сухе приміщення.
2. Розмістити пристрій на станції заряджання та очищення для зарядки.

Малюнок С

3. Помістити очищений валик у відсік для зберігання, щоб просушити його.

Малюнок M

Догляд та технічне обслуговування

Самоочищення

УВАГА

Після завершення роботи встановити пристрій на станцію очищення й запустити процес самоочищення. Насадку для підлоги слід чистити тільки на спеціальній станції за допомогою автоматичного процесу самоочищення, не наливаючи воду в станцію окремо. Не мити пристрій або насадку для підлоги проточною водою або під душем, оскільки вода може потрапити всередину.

Вказівка

Поки на світлодіодному дисплеї світиться значок попередження «Повний бак», і бак для брудної води не спорожнений, процес самоочищення не запускається.

1. Спорожнити бак для брудної води та промити його (див. *Спорожнення бака для брудної води*).
2. Наповнити бак для чистої води 200 мл води без мийного засобу (див. *Заповнення бака для чистої води*).

Малюнок F

Очищення бака для брудної води

УВАГА

Слід регулярно очищати фільтри, щоб запобігти засміченню внаслідок тривалого використання.

Для кращого очищення рекомендується замінювати фільтр кожні 2-3 місяці.

Використовуйте лише фільтр KÄRCHER, що гарантує ідеальне розміщення фільтра на баку для брудної води і сприяє підвищенню ефективності роботи пристрою.

*Порядок знімання й спорожнення бака для брудної води описаний в *Спорожнення бака для брудної води*.*

1. Зняти кришку з бака для брудної води.

Малюнок K

2. Очистити бак для брудної води та кришку водопровідною водою й щіткою.

Малюнок N

3. Бак для брудної води також можна мити в посудомийній машині.
4. Дістати плоский гофрований фільтр і губчастий фільтр з кришки бака для брудної води.
5. Промити плоский гофрований фільтр та губчастий фільтр проточною водою й повністю просушити їх, а потім знову встановити в бак для брудної води.

Малюнок O

Очищення насадки для підлоги

УВАГА

Пошкодження через миття валика в пральній машині або з використанням сушарки для одягу

Пошкодження мікроволокон

Не слід мити валик в пральній машині.

Не сушити валик у сушильній машині.

Вказівка

В разі сильного забруднення або в разі потрапляння таких предметів, як камінці або скалки у всмоктувальну головку, її потрібно буде очистити. Під час роботи пристрою ці предмети створюватимуть шум або призведуть до забиття.

1. Натиснути кнопку вмикання/вимикання. Після цього пристрій продовжує всмоктування протягом ще 5 секунд, а потім повністю вимикається.
2. Притиснути насадку для підлоги ногою та перевести верхню частину корпусу у вертикальне положення.

3. Притиснути обидва фіксатори кришки насадки для підлоги ліворуч і праворуч один на одного й зняти кришку насадки.
Малюнок Р
4. Повернути ручку фіксатора чистильного валика проти годинникової стрілки та витягнути валик.
Малюнок Q
5. Промити валик проточною водою. Щіткою прибрати все волосся або інше сміття, що потрапило на валик.
Малюнок R
6. Помістити валик у відсік для зберігання на паркувальній станції, щоб просушити його.
Малюнок M
7. Якщо на кришці насадки для підлоги є сміття, промити її під проточною водою.
Малюнок S
8. Якщо всередині насадки для підлоги є сміття, очистити її разом із всмоктувальною трубкою ганчіркою або щіткою.
Малюнок T
9. Установлюючи чистильний валик, спочатку насадити його на вісь правого колеса й повернути бічну ручку за годинниковою стрілкою до фіксації з клацанням.
Малюнок U
10. Притиснути кришку насадки для підлоги до фіксації з клацанням.
Малюнок V

Очищення станції заряджання та очищення

УВАГА

Не мити станцію заряджання та очищення проточною водою.

1. Якщо на станції заряджання та очищення є сміття, прибрати його вологою ганчіркою, уникаючи зарядних контактів.

Засоби для миття й догляду

УВАГА

Використання непридатних миючих засобів і засобів для догляду може пошкодити пристрій і призвести до анулювання гарантії.

Використовувати тільки миючі засоби KÄRCHER. Звернути увагу на правильне дозування.
Вказівка

За потреби для очищення підлог використовувати миючі засоби або засоби для догляду KÄRCHER.

- Дотримуватися рекомендацій виробника щодо кількості засобів для миття й догляду.
- Щоб запобігти спінюванню, спочатку наповнити бак чистою водою, а потім додати мийний засіб або засіб для догляду.
- Щоб запобігти переповненню бака, заливаючи воду, залишайте достатньо місця для мийного засобу або засобу для догляду.

Заміна акумулятора

Якщо акумулятор пошкоджено, звернутися до сервісної служби KÄRCHER з приводу придбання нового акумулятора й заміни старого.

УВАГА

Не знімати захисну плівку, якою обгорнений акумуляторний блок.

Під час заміни акумуляторного блоку перевірити, чи від'єднаний пристрій від станції заряджання та очищення та чи вимкнений він.

Не проводити заміну акумуляторного блоку в умовах високої температури й вологості навколишнього середовища, а також не встановлювати нову акумуляторну батарею вологими руками.

1. Зняти пристрій зі станції заряджання та очищення й перевірити, чи він вимкнений.
2. Викрутити 6 гвинтів на кришці акумуляторного блоку викруткою.

Малюнок W

3. Дістати акумулятор з відсіку й від'єднати дві клеми.

Малюнок X

4. Приєднати дві клеми й вставити акумулятор у відсік.

Малюнок Y

5. Закрутити 6 гвинтів, щоб закріпити кришку акумуляторного блоку.

Малюнок Z

Допомога в разі несправностей

Несправності часто мають просту причину, яку можна усунути самостійно за допомогою інструкцій, наведених нижче. В разі сумнівів або якщо сталася несправність, опис якої не наведено, слід звертатися до авторизованої сервісної служби.

Вказівка

Пристрій не працюватиме, доки несправність не буде усунена.

Помилка	Причина	Усунення
Пристрій не працює	Акумулятор розряджений.	1. Приєднати станцію заряджання та очищення до джерела живлення й знову встановити на неї пристрій.
	Бак для брудної води заповнений.	1. Зняти бак для брудної води та спорожнити його (див. <i>Спорожнення бака для брудної води</i>). 2. Перевірити, чи правильно встановлений бак для брудної води.

Помилка	Причина	Усунення
Потужність всмоктування зменшується	Фільтр забитий.	1. Очистити плаский гофрований фільтр і губчастий фільтр (див. <i>Очищення бака для брудної води</i>).
	Всмоктувальна трубка забита.	1. Очистити впускний отвір для всмоктування та всмоктувальну трубку всередині насадки для підлоги (див. <i>Очищення насадки для підлоги</i>).
Валик сухий після увімкнення пристрою	Бак для чистої води порожній або відсутній.	1. Заповнити бак для чистої води. 2. Перевірити, чи правильно встановлений бак для чистої води.
	Зволоження валика відбувається протягом певного часу.	1. Дати пристрою попрацювати потрібний час.
	Вибраний режим сухого прибирання. В режимі сухого прибирання вода на валик не подається.	1. Натиснути кнопку вибору режиму, щоб перейти в стандартний режим /режим високої потужності.
Вода виходить з випускного отвору для повітря	Пристрій поклали горизонтально або сильно струсили.	1. Дістати плаский гофрований фільтр і губчастий фільтр і повністю висушити їх.
	Після миття фільтри встановили, не просушивши.	1. Дістати плаский гофрований фільтр і губчастий фільтр і повністю висушити їх.
Самоочищення не працює	Бак для брудної води заповнений.	1. Зняти бак для брудної води та спорожнити його. 2. Перевірити, чи правильно встановлений бак для брудної води.
	Валик або всмоктувальна трубка забиті.	1. Зняти кришку насадки для підлоги. 2. Прибрати волосся або великі та/або громіздкі предмети з чистильного валика. 3. Зняти чистильний валик і очистити всмоктувальну трубку (див. <i>Очищення насадки для підлоги</i>).
	З'єднання між пристроєм і станцією заряджання та очищення є недостатнім. Або станція заряджання та очищення не підключена до джерела живлення.	1. Перевірити, чи ввімкнена станція заряджання та очищення. 2. Перевірити, чи правильно встановлений пристрій на станцію заряджання та очищення. Дисплей акумулятора має блимати зеленим.
	Недостатній для самоочищення рівень заряду акумулятора.	1. Зачекати, поки пристрій зарядиться до достатнього рівня, і одночасно натиснути дві кнопки вибору режиму.
Акумулятор не заряджається	З'єднання між пристроєм і станцією заряджання та очищення є недостатнім. Або станція заряджання та очищення не підключена до джерела живлення.	1. Перевірити, чи подається живлення на станцію заряджання та очищення. 2. Перевірити, чи правильно встановлений пристрій на станцію заряджання та очищення.
Заряджання відбувається занадто повільно	Надто висока температура акумулятора.	1. Зняти пристрій зі станції заряджання та очищення. 2. Зачекати, поки акумулятор охолоне, і знову зарядити його.

Гарантія

У кожній країні діють відповідні гарантійні умови, встановлені уповноваженою організацією збуту нашої продукції в цій країні. Можливі несправності пристрою протягом гарантійного строку ми усуваємо безкоштовно, якщо причина несправності полягає в дефектах матеріалів або виробничому браку. У разі виникнення претензій протягом гарантійного строку прохання звертатися, маючи при собі чек про покупку, до торговельної організації, що продала продукт, або до найближчої уповноваженої служби сервісного обслуговування.

(Адреси див. на звороті)

Додаткову інформацію про гарантію (за наявності) можна знайти в області сервісного обслуговування місцевого вебсайту Kärcher у розділі «Завантаження».

Технічні характеристики

	KFL 1	FCV 2	FCV 3
Електричне підключення			
Напруга	V 100 - 240	100 - 240	100 - 240

		KFL 1	FCV 2	FCV 3
Фаза	~	1	1	1
Частота	Hz	50 - 60	50 - 60	50 - 60
Ступінь захисту		IPX4	IPX4	IPX4
Клас захисту пристрою		III	III	III
Номинальна потужність пристрою	W	160	160	160
Номинальна напруга та ємність акумулятора	V/Ah	21,6 / 2,0	21,6 / 2,0	21,6 / 2,5
Тип акумулятора		літій-іонний	літій-іонний	літій-іонний
Максимальний час роботи з повністю зарядженим акумулятором	min	≤ 25	≤ 25	≤ 30
Час заряджання розрядженого акумулятора	h	2,5	2,5	3
Вихідна напруга зарядного пристрою	V	27	27	27
Вихідний струм зарядного пристрою	A	0,8	0,8	0,8

Робочі характеристики пристрою

Оберти валіка за хвилину	об/хв	~ 430	~ 430	~ 430
--------------------------	-------	-------	-------	-------

Об'єм заповнення

Об'єм бака для чистої води	ml	500	800	800
Ємність бака для брудної води	ml	425	425	425

Розміри та вага

Довжина кабелю	м	1,5	1,5	1,5
Маса (без приладдя та миючих рідин)	kg	4	4	4
Довжина	mm	351	351	351
Ширина	mm	270	270	270
Висота	mm	1130	1130	1130

Зберігається право на внесення технічних змін.

Мазмұны

Пайдалану мақсаты.....	194
Қоршаған ортаны қорғау	194
Керек-жарақ және қосалқы бөлшектер	194
Жеткізілім жинағы	194
Кепілдік	194

Қауіпсіздік нұсқаулары	195
Құрылғыдағы таңбалар	196
Құрылғының сипаттамасы	196
Орнату	197
Пайдалануға енгізу	197
Пайдалану	197
Күтім және техникалық қызмет көрсету	199
Ақауды жою нұсқаулығы	200
Кепілдік	201
Техникалық мағлұматтар	202

Пайдалану мақсаты

Еден тазалағышты тек жеке үйдегі қатты едендерді тазалау үшін және тек су өткізбейтін қатты едендер мен жұқа түкті кілемдерде ғана пайдаланыңыз. Өңделмеген тығыннан жасалған едендер сияқты суға сезімтал еден жабындарын тазаламаңыз, өйткені ылғал еденге сіңіп, еденді зақымдауы мүмкін. Құрылғы ПВХ, линолеум, плитка, тас, майланған және балауызбен жапталған паркет, ламинат және суға төзімді еден жабындарының барлығын тазалауға жарамды.

Қоршаған ортаны қорғау



Орауыш материалдарын утилизациялауға болады. Орауыштарды қоршаған ортаға қауіпсіз түрде утилизациялаңыз.



Электрлік және электрондық бұйымдардың құрамында қате қолдану немесе утилизациялау нәтижесінде адам денсаулығына және қоршаған ортаға қауіп

төндіруі ықтимал, құнды қайта өңделмелі материалдар және батареялар, акумуляторлар немесе май сияқты бөлшектер жиі кездеседі. Алайда, аталмыш бөлшектер бұйымды тиісінше пайдалану үшін қажет болады. Осы таңбамен белгіленген құрылғыларды үй қоқыстарымен бірге тастауға болмайды.

Құрамдағы заттар бойынша нұсқаулар (REACH)

Бұйымның құрамындағы заттар туралы соңғы мәліметтерді мына мекенжай бойынша табуға болады: www.kaercher.de/REACH

Керек-жарақ және қосалқы бөлшектер

Тек түпнұсқалы керек-жарақ немесе қосалқы бөлшектерді пайдаланыңыз, себебі ол құралдың қауіпсіз және апатсыз жұмыс істеуіне кепілдік болады.

Керек-жарақтар мен қосалқы бөлшектер туралы ақпарат www.kaercher.com веб-сайтында қолжетімді.

Жеткізілім жинағы

Бұйымның жеткізілім жинағы орауыштың үстінде көрсетілген. Бұйымды орауыштан шығарғанда жинақтың толықтығын тексеріп шығыңыз. Керек-жарақтар жетіспеген немесе тасымалдау кезінде зақымдар тиген жағдайда, дилеріңізге хабарласыңыз.

Кепілдік

Әр елде жергілікті дистрибьюторлар берген кепілдік шарттары қолданылады. Бұйымда материалдық немесе өндірістік ақаулар анықталған жағдайда,

ықтимал ақауларды кепілдік мерзімі ішінде ақысыз жөндейміз. Кепілдік мерзіміне наразылықтарыңыз болса, бұйымды сатқан сауда мекемесіне немесе жақындағы өкілетті қызмет көрсету орнына түбіртеккі көрсетіп хабарласыңыз.

(Мекенжайымыз артқы бетте)

Кепілдік туралы қосымша ақпаратты (бар болса) жергілікті Kärcher веб-сайтының «Жүктеулер» бөліміндегі қызмет көрсету бөлімінде табуға болады.

Шығару күні фирмалық тақтайшада ММ/ҰҰҰҰ пішімінде көрсетіледі, мұнда ММ - өндіріс айы, ҰҰҰҰ - шығарылған жылы немесе кодталған түрде.

Жеке сандардың мағынасы келесідей болады: Мысалы: 30290

3 Өндірілген жылы

0 Өндірілген ғасыры

2 Өндірілген онжылдық

9 Өндірілген айының екінші саны

0 Өндірілген айының бірінші саны

Сонымен бұл мысалда 30290 коды 09(2)023

өндірілген күнін білдіреді.

Қауіпсіздік нұсқаулары

Құрылғыны алғашқы рет пайдалану алдында, осы құрылғыдік бөлімін және осы түпнұсқалық пайдалану нұсқаулығын оқып шығыңыз. Оған сәйкес әрекет етіңіз. Пайдалану бойынша түпнұсқа нұсқаулықты кейін пайдалану немесе кейінгі пайдаланушылар үшін сақтап қойыңыз.

- Пайдалану бойынша нұсқаулықтағы нұсқауларға қосымша құрылғы пайдаланылатын елдің қауіпсіздік техникасы мен қайғылы жағдайлардың алдын алудың жалпы нұсқауларын сақтау керек.
- Құрылғыдағы нұсқаулары мен ескертулері бар тақтайша қауіпсіз пайдалануға арналған маңызды нұсқауларды береді.

Қауіп деңгейлері

⚠ **ҚАУІП**

- Ауыр жарақаттануға немесе өлімге апарып соғатын тікелей қауіп бойынша нұсқау.

⚠ **ЕСКЕРТУ**

- Ауыр жарақаттануға немесе өлімге апарып соғуы мүмкін қауіпті жағдай бойынша нұсқау.

⚠ **АБАЙЛАҢЫЗ**

- Жеңіл жарақаттануға апарып соғуы ықтимал қауіпті жағдай бойынша нұсқау.

НАЗАР АУДАРЫҢЫЗ

- Материалдық зиянға апарып соғуы ықтимал қауіпті жағдай бойынша нұсқау.

Электрлік құрамдастар

- ⚠ **ЕСКЕРТУ** • Зақымдалған зарядтау және тазалау станциясын түпнұсқа бөлшекке дереу ауыстырыңыз. • Құрылғыда электрлік құрамдастар бар. Құрылғыны немесе төменгі бастың үстіңгі немесе астыңғы жағын ағынды судың астында немесе душ кабинасының астында жууға болмайды, өйтпесе су кіріп кетуі мүмкін. • Құрылғыны IEC 60364-1 стандартына сәйкес электрлік маман орындаған қуат көзіне жалғаңыз.

- ⚠ **АБАЙЛАҢЫЗ** • Жөндеу жұмыстарын тек өкілетті қызмет көрсету қызметіне жүктеніз. • Әрбір іске қосу алдында құрылғыны

және құрамдас бөліктерін тексеріңіз, өсіресе қоректендіру кабелінің және ұзартқыш кабельдің тиісті күйін және қауіпсіз пайдаланылатынын тексеріңіз. Егер зақымдалған болса, ашаны розеткадан суырыңыз және құрылғыны пайдаланбаңыз.

Зарядтау және тазалау станциясына арналған қауіпсіздік нұсқаулары

- ⚠ **ҚАУІП** • Құрылғыны тек ауыспалы ток көзіне қоюға рұқсат етіледі. Зауыттық тақтайшада көрсетілген кернеу желі кернеуіне сәйкес келу керек. • Қауіпсіздік мақсатында біз әдетте құрылғыны тек дифференциалды ток ажыратқышы (максимум 30 mA) арқылы пайдалануды ұсынамыз. • Ешқашан қуат ашасы мен электр розеткасын ылғалды қолмен ұстамаңыз. • Желілік қосылым кабелін оның үстінен өту, жаншу немесе өткір жиектерден тарту арқылы зақымдамаңыз немесе жарақат алып қалмаңыз.

- ⚠ **ЕСКЕРТУ** • Құрылғыны IEC 60364-1 стандартына сәйкес электрлік маман орындаған қуат көзіне жалғаңыз. • Желінің кернеуі зарядтау және тазалау станциясының зауыттық тақтасында көрсетілген кернеуе сәйкес келетініне көз жеткізіңіз. • Бұйым ішінде электрлік құрамдас бөлшектер бар, сондықтан оны ағынды су астында тазалауға болмайды. • Қысқа тұйықталу қауіпі. Өткізгіш заттарды (мысалы, бұрағыштар немесе соған ұқсас) зарядтау түйіспелерінен алыс ұстаңыз. • Қысқа тұйықталу қауіпі. Зарядтау және тазалау станциясының зарядтау байланыстарын тек құрғатып тазалаңыз. • Құрылғыны тек түпнұсқа зарядтау және тазалау станциясымен немесе KÄRCHER мақұлдаған зарядтау және тазалау станциясымен зарядтаңыз. • Жарылыс қауіпі. Қайта зарядталмайтын батареяларды зарядтамаңыз. • Әр пайдаланудың алдында электр кабелі зақымдалмағанын тексеріңіз. Зақымдалған электр кабелін пайдаланбаңыз. KÄRCHER немесе қызмет көрсету серіктестеріміздің бірінен тиісті қосалқы бөлшек алуыңызға болады.

- НАЗАР АУДАРЫҢЫЗ** • Зарядтау және тазалау станциясын тек үй ішінде пайдаланыңыз. • Зарядтау және тазалау станциясын жылытқыштар сияқты жылу көздеріне жақын қоймаңыз. • Зарядтау және тазалау станциясын тек үй ішінде, салқын, құрғақ жерде сақтаңыз. • Аккумуляторлық батареяның терең қуатсыздануын болдырмау үшін құрылғыны айына кемінде бір рет зарядтаңыз. • Күту және техникалық қызмет көрсету жұмыстарын бастама бұрын зарядтау және тазалау станциясын өшіріңіз. Барлық күтім және техникалық қызмет көрсету жұмыстарын орындама бұрын зарядтау және тазалау станциясын өшіріңіз.

Аккумуляторлық батарея

- ⚠ **ҚАУІП** • Аккумуляторға қатты күн сәулесі, жылу немесе өрттің әсерін тиізбейсіз.

- ⚠ **ЕСКЕРТУ** • Құрылғыны тек түпнұсқа станциямен немесе KÄRCHER мақұлдаған

зарядтау және тазалау станциясымен зарядтаңыз.

Келесі станцияны пайдаланыңыз:

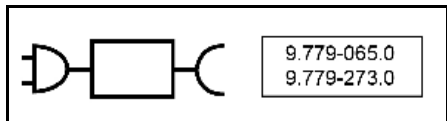

ЕСКЕРТУ • Қысқа тұйықталу қаупі. Аккумуляторды ашпаңыз. Сонымен қатар, тітіркендіргіш булар немесе күйдіргіш сұйықтықтар кіріп кетуі мүмкін. • Құрылғыны тек 10°C – 40°C қоршаған орта температурасында зарядтаңыз.

HAЗАР АУДАРЫҢЫ • Қысқа тұйықталу қаупі. Аккумулятор мен құрылғының металл бөлшектермен жанасуынан қорғаныз. • Құрылғыда тек маманның ауыстыруына рұқсат етілген аккумуляторлар бар.

Қауіпсіз пайдалану

▲ ҚАУІП • Тұншығу қаупі! Қаптама пленканы балалардан алыс ұстау қажет.

▲ ЕСКЕРТУ • Құрылғыны тек нұсқауға сәйкес қолданыңыз. Жергілікті жағдайларды ескеріңіз және құрылғымен жұмыс істеген кезде, бәде тұлғаларды, әсіресе балаларды қадағалаңыз. • Қауіпті аймақтардағы тиісті қауіпсіздік ережелерін сақтаңыз (мысалы, жанармай құю станциялары). Құрылғыны жарылыс қаупі бар жерлерде ешқашан пайдаланбаңыз. • Осы нұсқаулықпен таныс емес балалар мен тұлғалар құрылғыны пайдаланбауы тиіс.

Жергілікті ережелер пайдаланушының жасын шектеуі мүмкін. • Құрылғы балалардың немесе физикалық, сенсорлық немесе ақыл-ой қабілеті шектеулі адамдардың немесе осы нұсқауларды білмейтін адамдардың қолдануы үшін арналмаған.

• Физикалық, сезгіштік немесе ақыл-ой қабілеті нашарлаған не тәжірибесі мен біліктілігі жетіспейтін тұлғаларға құрылғыны қауіпсіз пайдалану туралы олардың қауіпсіздігіне жауапты тұлға нұсқаулық берген және олар нәтижесінде пайда болуы ықтимал қауіптерді түсінген, құрылғы тиісті түрде бақыланған жағдайда ғана пайдалана алады. • Балалардың құрылғымен ойнауына рұқсат етпеңіз. • Балаларды бұйыммен ойнамайтындай етіп қадағалап тұрыңыз.

• Құрылғы желіге қосылған болғанда немесе суып жатқанда, балалардың қолы жетпейтін жерде сақтаңыз. • Балалар тазалау және техникалық қызмет көрсету жұмыстарын тек біреудің бақылауында орындай алады. • Байланыстырғыш сымын жылудан, өткір жиектен, майдан және жылжымалы бөлшектерден қорғаныз. • Денеңіздің барлық бөліктерін (мысалы, саусақтарыңызды, шашыңызды) айналмалы тазалағыш роликпен алыс ұстаңыз. • Қатты заттар (мысалы, сынықтар) арқылы жарақат алу қаупі. Төменгі басын тазалау кезінде қолдарыңызды қорғаныз.

▲ АБАЙЛАҢЫЗ • Алдында құлап түскен, зақым белеілері бар немесе ағатын жерлері бар бұйымды қолдануға болмайды. • Құрылғыны тек сипаттамаға және суретке сай пайдаланыңыз немесе сақтаңыз. • Құрылғы түсіп кеткен кезде

зақымдану және жарақат алу қаупі бар.

Құрылғымен әрбір жұмыс істеген кезде оның тұрақтылығын қамтамасыз ету керек.

• Құрылғыны жұмыс істеп тұрғанда қараусыз қалдырмаңыз.

HAЗАР АУДАРЫҢЫ • Құрылғыны зақымдау қаупі. Су бағине ешқашан еріткіштерді, еріткіштері бар сұйықтықты немесе сұйытылмаған қышқылдарды құймаңыз (мысалы, тазалағыш құралдарды бензинді, боюға арналған еріткіштер мен ацетонды). • Құрылғыны тұщы су бағи мен лас су бағи орнатылған кезде ғана қосыңыз. • Құрылғымен сынықтар, тастар, бөтелкелер, ойыншық бөліктері секілді өткір немесе үлкен заттарды тазаламаңыз. • Таза су бағине сірке қышқылын, әктасты кетіруге арналған құралдарды, эфир майын және ұқсас заттарды қоспаңыз. Сондай-ақ, бұл заттарды құрылғымен сорып алмау үшін сақ болыңыз. • Құрылғыны тек су өткізбейтін жабыны бар қатты едендерде, мысалы, лакталған паркетте, эмальмен қапталған тақтайшаларда немесе линолеумде қолданыңыз. • Құрылғыны конвекторлы жылытқыштардың еден торы арқылы өткізбеңіз. Құрылғы тор арқылы өтіп кетсе, ол ағып кеткен суды сіңіре алмайды. • Ұзақ жұмыс үзілістері кезінде және қолданудан кейін құрылғыны негізгі қосқыш/құрылғы қосқыш арқылы өшіріңіз және зарядтау құрылғысын қуат ашасынан алыңыз. • Құрылғыны 0 °C-тан төмен температурада қолданбаңыз. • Құрылғыны жаңбырдан қорғаныз. Құрылғыны ашық ауада сақтамаңыз. • Аккумуляторлық батареяны қайта зарядтау үшін құрылғы құрылғысын тек 9.779-065.0 / 9.779-273.0 зарядтау станциясымен зарядтаңыз.

Құрылғыдағы таңбалар

	Құрылғыны тегіс қоңға болмайтындығы туралы ескерту құрылғының артқы жағында орналасқан.
	Еден саптамасының жоғарғы жағында еден саптамасын ағынды сумен жууға болмайтындығы туралы ескерту бар.
	Зарядтау және тазалау станциясын ағынды сумен шаймау туралы ескерту зарядтау және тазалау станциясының жоғарғы жағында орналасқан.

Құрылғының сипаттамасы

Суреттерді графикалық кескіндер бетінен қараңыз.

Сурет А

- ① LED дисплей
- ② ҚОСУ/ӨШІРУ түймесі
- ③ Режимді ауыстыру түймелері

- ④ Тұтқа
- ⑤ Тұтқаны түтік
- ⑥ Тұщы су ыдысы
- ⑦ Ауыстырылатын аккумуляторлық батарея қақпағы
- ⑧ Теріс бүктелген сүзгі
- ⑨ Жөке сүзгісі
- ⑩ Лас су ыдысының қақпағы
- ⑪ Лас су ыдысын босату түймесі
- ⑫ Лас су ыдысының тұтқасы
- ⑬ Лас су ыдысы
- ⑭ Еден саптамасының қақпағын босату түймесі
- ⑮ Еден саптамасының қақпағы
- ⑯ Тазалау шығыршығы
- ⑰ Тазалау шығыршығының қоймасы
- ⑱ Зарядтау және тазалау станциясы
- ⑲ Тазалау қылшағының қоймасы
- ⑳ Тазалау қылшағы
- ㉑ * Жуғыш зат RM 536 (30 мл)
- ㉒ * Жуғыш зат RM 538N (500 мл)
- ㉓ * Жуғыш зат RM 536 (500 мл)
- ㉔ * Жуғыш зат RM 537 (500 мл)
- ㉕ * Арнайы білікше, мыс., тас білікше

* қосымша

Орнату

KÄRCHER Home & Garden қолданбасы

KÄRCHER Home & Garden қолданбасының көмегімен сіз құрылғыны пайдаланған кезде келесі артықшылықтарға ие боласыз:

- Қолдану бойынша кеңестер және сараптамалық білім
- Өнім туралы ақпарат, керек-жарақтарға шолу және пайдалану нұсқаулары
- Қолдау және қызмет көрсету байланысы
- Интернет-дүкен — эксклюзивті ұсыныстар және т.б

Қаптамадағы кодты сканерлеңіз немесе қолданбалар дүкенінен KÄRCHER Home & Garden қолданбасын жүктеп алыңыз және өнімді ыңғайлы түрде тіркеңіз.

Құрылғыны орнату

- 1 Тұтқаны, тұтқа түтігін және негізгі құрылғыны сырт етіп орнына түскенше жалғаңыз.

Нұсқау

Өнімді қайтару қажет болған жағдайда, тұтқаны бөлшектеңіз. Тұтқаны құралмен босату үшін серіппені басыңыз (мысалы, бұрағыш) және босатылған тұтқаны құрылғыдан алыңыз.

Сурет B

Пайдалануға енгізу

Зарядтау процесі

1. Зарядтау және тазалау станциясының зарядтау кабелін розеткаға қосыңыз.
2. Құрылғыны зарядтау және тазалау станциясына орнатыңыз. Жарықдиодты дисплей аккумуляторлық батареяның ағымдағы зарядталу күйін көрсетеді.

Сурет C

FCV 3 аккумуляторлық батареясы 3 сағаттан кейін толық зарядталады. KFL 1 және FCV 2 аккумуляторлық батареясы 2,5 сағаттан кейін толық зарядталады.

Тұщы су ыдысын толтыру

1. Бакты сағат тіліне қарсы бұрап, тұщы су ыдысын құрылғыдан алыңыз.
2. Бак қақпағын бұрап алыңыз.
3. Тұщы су ыдысын суық немесе жылы ағын сумен толтырыңыз.
4. Kärcher жуғыш затын тұщы су ыдысына қосыңыз.

HAZAR АУДАРЫҢЫ

Жуғыш затты немесе күтім құралын шамадан тыс немесе аз мөлшерде қолдану тазалау нәтижелерінің нашар болуына әкеледі.

Жуғыш затты немесе күтім құралын мөлшерлеу бойынша ұсыныстарды орындаңыз.

5. Бак қақпағын жабыңыз.
6. Тұщы су ыдысын құрылғыға сағат тілі бойымен бұраңыз. Тұщы су ыдысы құрылғыға тығыз орналасуы керек.

Сурет D

Пайдалану

Жұмыс туралы жалпы мәліметтер

HAZAR АУДАРЫҢЫ

Ылғалдылық

Сезімтал едендерге мүліктік залалдар Құрылғының қолданар алдында, еденнің белгісіз жерде суға тұрақтылығын тексеріңіз. Суға сезімтал жерлерді, мысалы, өңделмеген тығындалған едендерді тазаламаңыз, себебі ылғал еніп, еденге зақым келтіруі мүмкін.

HAZAR АУДАРЫҢЫ

Жұмысты бастар алдында, еденнің беті зақымданбауы (мыс., сырыпмауы) үшін еденнен сынықтар, қиыршық тастар, бұрандалар немесе ойыншық бөлшектері сияқты барлық затты алып тастаңыз.

Нұсқау

- Жолақ өрнектердің түзілуін болдырмас үшін, құрылғыны сезімтал беттерде, мысалы, ағашта немесе фарфордан жасалған бұйымдарда қолданар алдында, оны байқалмайтын жерде тексеріп алыңыз.
- Бір жерде болмаңыз, бірақ қозғала беріңіз
- Еден жабындарын өндірушінің нұсқауларын орындаңыз.

Нұсқау

Жаңадан сүртілген еденде іздер қалмауы үшін есікке қарай кері бағытта жұмыс жасаңыз.







- Құрылғыны тұтқадан шамамен 60 градус бұрышта ұстаңыз.

- Еденді шаңсорғышпен тазалағандай жылдамдықпен алға-артқа жылжыту арқылы тазалаңыз.

- Егер еден әсіресе лас болса, құрылғының еденде баяу сырғуына мүмкіндік беріңіз.

Құрылғыдағы LED дисплейде тазалау режимдері, жұмыс күйі және қате туралы хабарлар туралы ақпарат көрсетіледі.

Сурет Е

Көрсеткіш	Белгіше	Түсіндіру
Аккумуляторлық батарея		Жасыл жыпылықтайды: Процесс барысында зарядтау Жасыл: 100%–30% Қызғылт сары: 30%–10% Қызыл жыпылықтайды: 10%–0%
Тазалау режимдері		Құрғақ режим: Ол көп мөлшерде суды соруға немесе кілемде қолдануға жарамды.
		Стандартты режим: Еденді стандартты су ағынымен және сору қуатымен тазалаңыз.
		Қуат режимі (FCV 3 үшін қол жетімді): Еденді су ағынының максималды жылдамдығымен және сору қуатымен тиімді тазалаңыз.
		Өзін-өзі тазалау процесі жалғасып жатқанын көрсететін циклде үш режимді шамдар қосылады. Өзін-өзі тазалауды екі режимді ауыстыру түймешігін бір уақытта басу арқылы бастауға болады.
Ескертулер мен қателер		Толық бак: Лас су ыдысы толық. Лас су ыдысын босатыңыз немесе лас су ыдысын қайта орнатыңыз (<i>Лас су бағын босату</i> қараңыз).
		Бұғаттау қатесі: Тазалау шығыршығы бітеліп қалған. Құрылғыны тігінен орнатыңыз және оны тазалағыш шығыршықпен қоқыстан тазалаңыз (<i>Еден саптамасын тазалау</i> қараңыз).

Жұмысты бастау

НАЗАР АУДАРЫҢЫЗ

Бақыланбайтын қозғалыс салдарынан зақымдану қаупі

Тазалау шығыршығы тазалау басталғаннан кейін айнала бастайды.

Құрылғының өздігінен қозғалуына жол бермеу үшін тұтқаны мықтап ұстаңыз.

1. Еден саптамасындағы ізді басып, дененің жоғарғы бөлігін өзіңізге қарай тартыңыз. ҚОСУ/ӨШІРУ түймесін басыңыз.

Сурет G

2. Шығыршық жеткілікті ылғалданғанша құрылғыны алға-артқа жылжытыңыз.

Тазалау режимдерін орнату

Қосылғаннан кейін, құрылғы әдепкі күйде стандартты режимге енеді. Режимді ауыстыру түймелерін басу арқылы тазалау режимдерін ауыстырыңыз.

Нұсқау

Құрғақ режим сұйықтықтарды сорып алуға және қатты едендерде немесе кілемшелер мен кілемдерде (қаданың биіктігі төмен) суды ағызбай пайдалануға арналған. Оны нағыз шаңсорғыш құрылғысымен салыстыруға болмайды.

Аккумуляторлық батареяның жұмыс істеу уақыты

Аккумуляторлық батареяның жұмыс уақыты дисплейдегі аккумуляторлық батарея белгішесімен көрсетіледі. Аккумуляторлық батарея белгішесі аккумуляторлық батареяның пайызына байланысты өзгереді.

- Аккумуляторлық батарея белгішесі-Жасыл: 100%–30%
- Аккумуляторлық батарея белгішесі-қызғылт сары: 30%–10%
- Аккумуляторлық батарея белгішесі-қызыл жыпылықтайды: 10%–0%

Аккумуляторлық батарея заряды таусылғанға дейін, 5 секунд бойы шаңды сорып алады, содан кейін толығымен өшеді.

Лас су бағын босату

Лас су ыдысы толған болса, LED дисплейінде «Толық бак» ескертуі пайда болады.

1. ҚОСУ/ӨШІРУ түймесін басыңыз.
2. Еден саптамасына басып, корпусстың жоғарғы бөлігін тік күйге келтіріңіз.

Сурет I

3. Лас су ыдысының тұтқасын ұстап, босату түймесін басу арқылы лас су ыдысын алыңыз.

Сурет J

4. Бакты бір қолыңызбен ұстаңыз, екінші қолыңызбен үстіңгі қақпақты шығарыңыз. Лас су ыдысын босатып, оны шайыңыз.

Сурет K

5. Лас су ыдысын құрылғыға сырт етіп орнына түскенше итеріңіз. Лас су ыдысы құрылғыға тығыз орналасуы керек.

Тазартқыш сұйықтықты толтыру

Тұщы су ыдысы бос болса, тұщы су ыдысын толтырыңыз. (*Тұщы су ыдысын толтыру* қараңыз).

Жұмысты уақытша үзу және тоқтату

НАЗАР АУДАРЫҢЫЗ

Ылғал өсерінен материалдық зақым

Ылғал ролик сезімтал едендерге ылғал зақым келтіруі мүмкін.

Ұзақ үзіліс жасағанда, ылғал шығыршығынан сезімтал едендерге зақым келтірмеу үшін құрылғыны тұрақ күйіне қойыңыз.

1. ҚОСУ/ӨШІРУ түймесін басыңыз. Құрылғыны өшірмес бұрын, ол 5 секунд бойы шаңды сорып алады, содан кейін толығымен өшеді.

- Еден саптамасына басып, корпустың жоғарғы бөлігін тік күйге келтіріңіз.
Сурет 1
- Құрылғыны зарядтау және тазалау станциясына орнатыңыз.
Сурет С
- Құрылғыны тазалаңыз (*Күтім және техникалық қызмет көрсету* қараңыз).

НАЗАР АУДАРЫҢЫ

Қатып қалған кір

Қатып қалған кір құрылғыға өбден нұқсан келтіруі мүмкін.

Әр қолданғаннан кейін құрылғыны толығымен тазалау ұсынылады.

Құрылғыны сақтау

НАЗАР АУДАРЫҢЫ

Құрылғыдағы сұйықтықтарға байланысты иістің пайда болуы

Құрылғыда сақтау кезінде сұйықтық/ылғалды кір болса, жағымсыз иіс пайда болуы мүмкін.

Құрылғыны сақтамас бұрын тұщы және лас су ыдысын толығымен босатыңыз.

Тазалау қылшағын сору арнасынан және еден саптамасының ішіндегі шаш пен кір бөлшектерін кетіру үшін пайдаланыңыз (*Еден саптамасын тазалау* қараңыз).

Тазартылған шығыршықты ауада мысалы, тұрақ станциясында орнатылған құрылғыда, келтіруге рұқсат етіңіз. Келтіру үшін ылғал шығыршықты жабық шкафқа салмаңыз.

- Құрылғыны құрғақ бөлмеге жылжытыңыз.
- Зарядтау үшін құрылғыны зарядтау және тазалау станциясына орнатыңыз.

Сурет С

- Тазартылған шығыршықты келтіру үшін сақтау ұстағышына қойыңыз.

Сурет М

Күтім және техникалық қызмет көрсету

Өзін-өзі тазалау

НАЗАР АУДАРЫҢЫ

Жұмыс аяқталғаннан кейін құрылғыны тазалау станциясына қойып, өзін-өзі тазалау процесін бастаңыз. Тазалау станциясындағы еден ұшын станцияға бөлек су құймай, автоматты түрде өзін-өзі тазалау процесін қолдану арқылы ғана тазалаңыз. Құрылғыны немесе еден ұшын ағынды судың астында немесе душ ағынының астында жууға болмайды, өйтпесе су кіруі мүмкін.

Нұсқау

LED дисплейінде «Толық бак» ескерту белгішесі көрсетілгенше және лас су ыдысы босатылмайынша, өзін-өзі тазалау процесін бастау мүмкін емес.

- Пайдаланылған су ыдысын босатыңыз да, қайтадан салыңыз (*Лас су бағын босату* қараңыз).
- Таза су ыдысын жуғыш зат қоспай 200 ml таза сумен толтырыңыз (*Тұщы су ыдысын толтыру* қараңыз).

Сурет F

- Құралды қайтадан зарядтау және тазалау станциясына қойыңыз. (Зарядтау және тазалау станциясын қосу керек).

Өзін-өзі тазалау процесін бастау үшін режимді ауыстырудың екі түймесін бірге басыңыз. Өзін-өзі тазалау процесі 80 секундқа созылады.

Сурет L

- Өзін-өзі тазалау процесі аяқталғанда, кірлеген су ыдысын босатып, шайыңыз, одан кейін кірлеген су ыдысын келтіріп, орнына салыңыз (*Лас су бағын босату* қараңыз).

Нұсқау

Өзін-өзі тазалау процесін тоқтату үшін режимді ауыстырудың екі түймесін бір уақытта қайта басыңыз немесе ҚОСУ/ӨШІРУ түймесін басыңыз.

Лас су ыдысын тазалау

НАЗАР АУДАРЫҢЫ

Ұзақ уақыт пайдалану салдарынан болатын бітелуді болдырмау үшін сүзгілерді жүйелі түрде тазалаңыз.

Жақсырақ тазалау өнімділігі үшін сүзгіні 2–3 ай сайын ауыстырып тұру ұсынылады. KÄRCHER сүзгісін сүзгі мен лас су ыдысының дұрыс орналасуын қамтамасыз ету және құрылғының жұмысын қамтамасыз ету үшін ғана пайдаланыңыз.

Лас су ыдысын алу және босату туралы ақпарат алу үшін, (*Лас су бағын босату* қараңыз).

- Лас су ыдысының қақпағын алыңыз.

Сурет K

- Лас су ыдысы мен қақпағын ағын сумен және тазалау қылшағымен тазалаңыз.

Сурет N

- Сонымен қатар, лас су ыдысын ыдыс жуғышта тазалауға болады.
- Лас су ыдысының қақпағынан тегіс бүктелген сүзгіні және жеке сүзгісін алыңыз.
- Тегіс бүктелген сүзгіні және жеке сүзгісін ағынды сумен тазалап, толығымен құрғатыңыз, содан кейін оларды қайтадан лас су ыдысына қайта орнатыңыз.

Сурет O

Еден саптамасын тазалау

НАЗАР АУДАРЫҢЫ

Кір жуғыш машинада роликті тазалау немесе киім келтіргішті пайдалану салдарынан зақымдалған

Микроталшықтардың зақымдануы

Роликті кір жуғыш машинада тазаламаңыз.

Шығыршықты киім келтіргіште келтірмеңіз.

Нұсқау

Қатты ластанған жағдайда немесе тас немесе сынықтар сияқты бөлшектер сору басына түссе, оны тазалау қажет. Құрылғы жұмыс істеп тұрғанда, бұл бөлшектер тарсылдаған дыбыс шығарады немесе бітеліп қалады.

- ҚОСУ/ӨШІРУ түймесін басыңыз.

Құрылғыны өшірмес бұрын, ол 5 секунд бойы шаңды сорып алады, содан кейін толығымен өшеді.

- Еден саптамасына басып, корпустың жоғарғы бөлігін тік күйге келтіріңіз.
- Сол және оң жақтағы еден саптамаларын босату қақпақтарын бір-біріне қарай басып, еден саптамасының қақпағын алыңыз.

Сурет P

4. Тазалағыш роликтің құлпын ашу тұтқасын сағат тіліне қарсы бағытта бұрап, тазалағыш роликті тартып шығарып алыңыз.
Сурет Q
5. Тазалау шығыршығын ағынды су астында тазалаңыз. Егер шаш немесе басқа қоқыстар шатасып қалса, тазалау қылшағының көмегімен алып тастаңыз.
Сурет R
6. Кептіру үшін шығыршықты тұрақ станциясындағы сақтау ұстағышына қойыңыз.
Сурет M
7. Егер еден саптамасының қақпағында қоқыс болса, оны ағынды сумен шайыңыз.
Сурет S
8. Еден саптамасының ішінде қоқыс болса, еден саптамасының ішкі жағын және сору түтігін шүберектің немесе тазалау щеткасының көмегімен тазалаңыз.
Сурет T
9. Тазалағыш роликті орнату үшін, тазалағыш роликті оң жақ дөңгелек осіне кигізіңіз де, бүйірдегі тұтқаны сағат тілі бағытында «сырт» еткен дыбыс естілгенше бұраңыз, содан кейін тазалағыш ролик орнына бекітіледі.
Сурет U
10. Еден саптамасының қақпағын сырт етіп орнына түскенше төмен басыңыз.
Сурет V

Зарядтау және тазалау станциясын тазалау

HAZAR АУДАРЫҢЫ

Зарядтау және тазалау станциясын ағынды сумен шаймаңыз.

1. Зарядтау және тазалау станциясында қоқыс болса, зарядтау істіктерін болдырмай, оны ылғал шүберекпен сүртіңіз.

Тазалау және күтім жасау құралдары

HAZAR АУДАРЫҢЫ

Жарамсыз тазалағыш және күтуге арналған құралдарды пайдалану

Жарамсыз тазалағыш және күтуге арналған құралдарды пайдалану құрылғыны зақымдауы мүмкін және кепілдікті қызметін алып тастауға әкелуі мүмкін.

Тек KÄRCHER тазалағыш құралдарын қолданыңыз.

Дұрыс мөлшерлеуге назар аударыңыз.

Нұсқау

Қажет болса еден тазалау үшін KÄRCHER тазалағыш немесе күтуге арналған құралдарын қолданыңыз.

- Жуғыш затпен немесе күтім құралдарымен мөлшерлеу кезінде өндірушінің мөлшерлеу мөлшері бойынша ұсыныстарын орындаңыз.
- Көбік пайда болуын болдырмау үшін алдымен таза су ыдысын сумен толтырыңыз, содан кейін жуғыш затты немесе күтім құралын қосыңыз.
- Бактын толып кетуіне жол бермеу үшін суды толтырған кезде жуғыш зат немесе күтім құралы үшін жеткілікті орын қалдырыңыз.

Аккумуляторлық батареяны ауыстыру

Аккумуляторлық батарея зақымдалған болса, жаңа батарея жинағын сатып алу үшін KÄRCHER қызметіне хабарласып, ескісін ауыстырыңыз.

HAZAR АУДАРЫҢЫ

Аккумуляторлық батарея жинағына оралған қорғаныс қабықшасын алып тастамаңыз.

Аккумуляторлық батарея жинағын ауыстырған кезде құрылғының зарядтау және тазалау станциясынан ажыратылғанына және өшірілгеніне көз жеткізіңіз.

Аккумуляторлық батарея жинағын ауыстырған кезде жоғары температура мен жоғары ылғалдылық ортасынан аулақ болыңыз және жаңа аккумуляторлық батарея жинағын дымқыл қолмен орнатпаңыз.

1. Құрылғыны зарядтау және тазалау станциясынан шығарып, құрылғының өшірілгеніне көз жеткізіңіз.
2. Аккумуляторлық батарея жинағының қақпағындағы 6 бұранданы бұрауышпен алыңыз.

Сурет W

3. Батарея жинағын батарея бөлімінен шығарып, екі терминалды ажыратыңыз.

Сурет X

4. Екі клемманы жалғап, аккумуляторлық батареяны аккумуляторлық батарея бөліміне салыңыз.

Сурет Y

5. Аккумуляторлық батарея жинағының қақпағын бекіту үшін 6 бұранданы бұраңыз.

Сурет Z

Ақауды жою нұсқаулығы

Ақауларды түзету жолдары әдетте өте оңай болады, ол үшін мына әрекеттерді орындасаңыз болғаны. Қандай да бір сұрақ туындаса немесе мұнда айтылмаған ақауларға тап болсаңыз, Клиенттерге арналған ресми қызмет көрсету орталығына хабарласыңыз.

Нұсқау

Ақау жойылмайынша құрылғы жұмысын жалғастыра алмайды.

Қате	Себебі	Жою
Құрылғы жұмыс істемейді	Аккумуляторлық батарея заряды таусылған.	1. Зарядтау және тазалау станциясын қуат көзіне қосып, құрылғыны қайтадан зарядтау және тазалау станциясына қайта орнатыңыз.
	Лас су ыдысы толық.	1. Лас су ыдысын алып тастап, оны босатыңыз (<i>Лас су бағын босату</i> қараңыз). 2. Лас су ыдысының дұрыс орнатылғанын тексеріңіз.

Қате	Себебі	Жою
Сору қуаты төмендейді	Сүзгі бұғатталған.	1. Тегіс бүктелген сүзгіні және жеке сүзгіні тазалаңыз (<i>Лас су ыдысын тазалау</i> қараңыз).
	Сору түтігі бітеліп қалған.	1. Еден саптамасының ішіндегі сору кірісін және сору түтігін тазалаңыз (<i>Еден саптамасын тазалау</i> қараңыз).
Құрылғы қосылғаннан кейін шығыршық құрғақ болып қалады	Тұщы су ыдысы бос немесе жоқ.	1. Тұщы су ыдысын толтырыңыз. 2. Тұщы су ыдысының дұрыс орнатылғанын тексеріңіз.
	Шығыршықты ылғалдандыру үшін уақыт қажет.	1. Құрылғыны біраз уақыт қосуды жалғастырыңыз.
	Ағымдағы режим — құрғақ режим. Құрғақ режимде шығыршыққа су шашылмайды.	1. Режимді стандартты/Қуатты режимге ауыстыру үшін режимді ауыстыру түймелерін басыңыз.
Ауа шығатын жерден су шығады	Құрылғы түсірілді немесе қатты шайқалды.	1. Тегіс бүктелген сүзгіні және жеке сүзгіні алып, толығымен құрғатыңыз.
	Сүзгілер жуылды және кептірілмей орнатылды.	1. Тегіс бүктелген сүзгіні және жеке сүзгіні алып, толығымен құрғатыңыз.
Өзін-өзі тазарту жұмыс істемейді	Лас су ыдысы толық.	1. Лас су ыдысын алып тастап, оны босатыңыз. 2. Лас су ыдысының дұрыс орнатылғанын тексеріңіз.
	Шығыршық немесе сору түтігі бітеліп қалған.	1. Еден саптаманың қақпағын алыңыз. 2. Тазалау шығыршығындағы шашты немесе үлкен және/немесе көлемді заттарды алыңыз. 3. Тазалау шығыршығын алыңыз және сору түтігін тазалаңыз (<i>Еден саптамасын тазалау</i> қараңыз).
	Құрылғы мен зарядтау және тазалау станциясы нашар байланыста. Немесе зарядтау және тазалау станциясы қуат көзіне қосылмаған.	1. Зарядтау және тазалау станциясының қосулы екеніне көз жеткізіңіз. 2. Құрылғыны міндетті түрде зарядтау және тазалау станциясына дұрыс орналастырыңыз. Батарея дисплейі жасыл түсті болып жыпылықтауы керек.
	Аккумуляторлық батарея деңгейі өзін-өзі тазалау үшін жеткіліксіз.	1. Құрылғының өзін-өзі тазалауға жеткілікті болғанша зарядталуын күтіп, екі режимді ауыстыру түймелерін бір уақытта басыңыз.
Батарея зарядталмай жатыр	Құрылғы мен зарядтау және тазалау станциясы нашар байланыста. Немесе зарядтау және тазалау станциясы қуат көзіне қосылмаған.	1. Зарядтау және тазалау станциясының қосулы екеніне көз жеткізіңіз. 2. Құрылғының зарядтау және тазалау станциясында дұрыс орнатылғанына көз жеткізіңіз.
Зарядтау тым баяу	Аккумуляторлық батареяның температурасы тым жоғары.	1. Құрылғыны зарядтау және тазалау станциясынан алыңыз. 2. Аккумуляторлық батарея салқындағанша күтіңіз және оны қайта зарядтаңыз.

Кепілдік

Әр елде жергілікті дистрибьюторлар берген кепілдік шарттары қолданылады. Бұйымда материалдық немесе өндірістік ақаулар анықталған жағдайда, ықтимал ақауларды кепілдік мерзімі ішінде ақысыз жөндейміз. Кепілдік мерзіміне наразылықтарыңыз болса, бұйымды сатқан сауда мекемесіне немесе жақындағы өкілетті қызмет көрсету орнына түбіртеккі көрсетіп хабарласыңыз. (Мекенжайымыз артқы бетте)

Кепілдік туралы қосымша ақпаратты (бар болса) жергілікті Kärcher веб-сайтының «Жүктеулер» бөліміндегі қызмет көрсету бөлімінде табуға болады.

Шығару күні фирмалық тақтайшада ММ/YYYY пішімінде көрсетіледі, мұнда ММ - өндіріс айы, YYY - шығарылған жылы немесе кодталған түрде. Жеке сандардың мағынасы келесідей болады:

Мысалы: 30290

3 Өндірілген жылы

0 Өндірілген ғасыры

2 Өндірілген онжылдық

9 Өндірілген айының екінші саны
 0 Өндірілген айының бірінші саны
 Сонымен бұл мысалда 30290 коды 09/(2)023
 өндірілген күнін білдіреді.

Техникалық мағлұматтар

		KFL 1	FCV 2	FCV 3
Электр желісіне қосу				
Кернеу	V	100 - 240	100 - 240	100 - 240
Фаза	~	1	1	1
Жилілік	Hz	50 - 60	50 - 60	50 - 60
Қорғаныс класы		IPX4	IPX4	IPX4
Құрылғының қорғаныс класы		III	III	III
Құрылғының номиналдық қуаты	W	160	160	160
Акумуляторлы қ батареяның номиналды кернеуі және сыйымдылығы	V/Ah	21,6 / 2,0	21,6 / 2,0	21,6 / 2,5
Акумуляторлар типі		Ли-ион	Ли-ион	Ли-ион
Акумуляторлы қ батарея толық зарядталған кездегі ең ұзақ жұмыс уақыты	min	≤ 25	≤ 25	≤ 30
Заряды таусылған аккумуляторды зарядтау уақыты	h	2,5	2,5	3
Зарядтағыш құрылғының шығыс кернеуі	V	27	27	27
Зарядтау құрылғысының шығыс тогы	A	0,8	0,8	0,8
Құрылғының техникалық сипаттамалары				
Роликтің минутына айналу саны	Айн/мин	~ 430	~ 430	~ 430
Сыйымдылық				
Тұщы су ыдысының көлемі	ml	500	800	800
Лас су ыдысының сыйымдылығы	ml	425	425	425
Өлшемдері мен өнімдер				
Кабель ұзындығы	m	1,5	1,5	1,5

		KFL 1	FCV 2	FCV 3
Салмағы (керек-жарақтарсыз және тазалағыш құралсыз)	kg	4	4	4
Ұзындығы	mm	351	351	351
Ені	mm	270	270	270
Биіктігі	mm	1130	1130	1130

Техникалық өзгерістер рұқсат етілген.

Съдържание

Предназначение	202
Защита на околната среда	202
Аксессуары и резервни части	203
Обхват на доставка	203
Гаранция	203
Указания за безопасност	203
Символи върху устройството	204
Описание на уреда	204
Монтаж	205
Пускане в експлоатация	205
Эксплоатация	205
Грижа и поддръжка	207
Ръководство за отстраняване на неизправности	208
Гаранция	210
Технически данни	210

Предназначение

Используйте препарата за почистване на подове изключително за почистване на твърди подови настилки в частния си дом и само върху водоустойчиви твърди подови настилки и килими с къс косъм.

Не почиствайте водочувствителни подови настилки, като например необработени коркови подове, тъй като влагата може да проникне и да повреди пода. Уредът е подходящ за почистване на PVC, линолеум, плочки, камък, омаслен и восъчен паркет, ламинат и всички водоустойчиви подови настилки.

Защита на околната среда



Опаковъчните материали подлежат на рециклиране. Моля, изхвърляйте опаковките по съобразен с околната среда начин.



Електрическите и електронните уреди съдържат ценни материали, подлежащи на рециклиране, а често и съставни части, напр. батерии, акумулаторни батерии или масло, които при неправилно боравене или изхвърляне могат да представляват потенциална опасност за човешкото здраве и за околната среда. За правилното функциониране на уреда все пак тези съставни части са необходими. Обозначенията с този символ уреди не трябва да бъдат изхвърляни заедно с битовите отпадъци.

Указания за съставни вещества (REACH)

Актуална информация за съставките ще намерите на интернет страница: www.kaercher.de/REACH

Акcesoари и резервни части

Използвайте само оригинални акcesoари и оригинални резервни части, по този начин осигурявате безопасната и безпроблемна експлоатация на уреда.
Информация относно акcesoари и резервни части ще намерите тук: www.kaercher.com.

Обхват на доставка

Обхватът на доставката на уреда е изобразен върху опаковката. При разопаковане проверете съдържанието за цялост. При липсващи акcesoари или при транспортни щети, моля, обърнете се към Вашия дистрибутор.

Гаранция

Във всяка държава са валидни издадените от нашия оторизиран дистрибутор гаранционни условия. Евентуални повреди на Вашия уред ще отстраним в рамките на гаранционния срок безплатно, ако се касае за дефект в материалите или производствен дефект. В случай на предявяване на право на гаранция, се обърнете към Вашия дистрибутор или към най-близкия оторизиран сервиз, като представите касовата бележка.

(Адрес, вж. задната страна)

Допълнителна гаранционна информация (ако има такава) можете да намерите в страницата „Сервиз“ на местния уебсайт на Kärcher в раздел „Изтегляне“.

Указания за безопасност

Преди първата употреба на уреда прочетете тази глава „Безопасност“ и това оригиналната инструкция. Процедурирайте съответно. Запазете оригиналната инструкция за последващо използване или за следващия собственик.

- Освен указанията в ръководството за експлоатация, трябва да спазвате и общовалидните законови предписания за безопасност и избягване на злополуки.
- Поставете на уреда предупредителни табелки и табелки с указания дават важна информация за безопасната експлоатация.

Степени на опасност

⚠ ОПАСНОСТ

- Указание за непосредствена опасност, която може да доведе до тежки телесни повреди или до смърт.

⚠ ПРЕДУПРЕЖДЕНИЕ

- Указание за възможна опасна ситуация, която може да доведе до тежки телесни повреди или до смърт.

⚠ ПРЕДПАЗЛИВОСТ

- Указание за възможна опасна ситуация, която може да доведе до леки телесни повреди.

ВНИМАНИЕ

- Указание за възможна опасна ситуация, която може да доведе до материални щети.

Електрически компоненти

⚠ ПРЕДУПРЕЖДЕНИЕ • Незабавно сменете повредена станция за зареждане и почистване с оригинална част. • Уредът съдържа електрически компоненти. Не почиствайте нито

уреда, нито горната или долната страна на долната част на пода под течаща вода или под водна струя, в противен случай може да проникне вода. • Свързвайте уреда само към електрически извод, който е бил изпълнен от електротехник в съответствие с IEC 60364-1.

⚠ ПРЕДПАЗЛИВОСТ • Възлагайте извършването на ремонти само на оторизираня сервиз. • Преди всяка употреба проверявайте за изправно състояние и експлоатационна безопасност уреда и принадлежностите, особено мрежовия захранващ кабел и удължителния кабел. При наличие на повреда извадете щепсела и не използвайте уреда.

Указания за защита за станция за зареждане и почистване

⚠ ОПАСНОСТ • Свързвайте уреда само към променлив ток. Посоченото на типовата табелка напрежение трябва да съвпада с напрежението на източника на ток. • Поради съображения, свързани с безопасността, не препоръчваме по принцип уредът да се използва само през предпазен прекъсвач против утечен ток (максимално 30 mA). • Никога не докосвайте с мокри ръце мрежовия щепсел и контакта. • Не наранявайте и не повреждайте захранващия кабел, като преминавате през него, мачкате го или го дърпате над остри ръбове.

⚠ ПРЕДУПРЕЖДЕНИЕ • Свързвайте уреда само към електрически извод, който е бил изпълнен от електротехник в съответствие с IEC 60364-1. • Проверете дали мрежовото напрежение съответства на напрежението, посочено върху табелката за типа на станцията за зареждане и почистване. • Уредът съдържа електрически компоненти, не почиствайте уреда под течаща вода. • Опасност от късо съединение. Дръжте проводимите предмети (като отвертки или друци подобни) далеч от контактите за зареждане. • Опасност от късо съединение. Почиствайте контактите за зареждане на станцията за зареждане и почистване само когато са сухи. • Зареждайте уреда само с оригиналната приложена станция за зареждане и почистване или със станция за зареждане и почистване, одобрена от KÄRCHER. • Опасност от експлозия. Не зареждайте незареждащи се акумулатори. • Преди всяка работа проверявайте захранващия кабел за повреди. Не използвайте повреден захранващ кабел. Може да получите подходящ такъв за смяна от KÄRCHER или от някой от нашите сервизни партньори.

ВНИМАНИЕ • Използвайте станцията за зареждане и почистване само на закрито. • Не поставяйте станцията за зареждане и почистване близо до източници на топлина, напр. нагреватели. • Съхранявайте станцията за зареждане и почистване само на закрито, на хладно и сухо място. • Зареждайте устройството поне веднъж месечно, за да избегнете дълбоко разреждане на батерията. • Изключете станцията за зареждане и почистване преди всички работи по поддръжката и грижите.

Акумулаторна батерия

⚠ ОПАСНОСТ • Не излагайте акумулаторната батерия на силна слънчева светлина, топлина, както и на огън.

⚠ ПРЕДУПРЕЖДЕНИЕ • Зареждайте уреда само с оригиналната приложена станция или със станция за зареждане и почистване, одобрена от KÄRCHER. Използвайте следната станция:

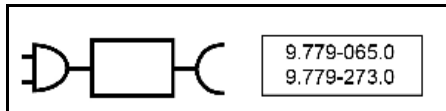

⚠ ПРЕДУПРЕЖДЕНИЕ • Опасност от късо съединение. Не отваряйте акумулатора. В допълнение може да изтекат дразнещи пари или разяждащи течности. • Зареждайте устройството само при температура на околната среда от 10°C до 40°C.

ВНИМАНИЕ • Опасност от късо съединение. Пазете контактите на акумулаторната батерия и на уреда от метални части. • Уредът съдържа акумулаторни батерии, които могат да се сменят само от специалист.

Безопасно боравене

⚠ ОПАСНОСТ • Опасност от задушаване. Дръжте опаковъчното фолио далеч от обсега на деца.

⚠ ПРЕДУПРЕЖДЕНИЕ • Използвайте уреда само по предназначение. Съблюдавайте местните условия и при работата с уреда следете за трети лица, особено деца. • В опасни зони (напр. бензиностанции) спазвайте съответните правила за безопасност. Никога не използвайте уреда в помещението с риск от експлозия. • Деца и хора, които не са запознати с това ръководство, не трябва да работят с този уред. Валидни на мястото разпоредби могат да налагат ограничения за възраст на обслужващото лице. • Уредът не е предназначен за употреба от деца или лица с ограничени физически, сензорни или умствени способности, или от лица, които не са запознати с настоящите инструкции. • Лица с намалени физически, психически или умствени възможности, или които нямат опит и познания, могат да използват уреда само под правилен надзор или ако са били инструктирани от отговарящо за тяхната безопасност лице относно безопасната употреба на уреда и ако са разбрали произтичащите от употребата на уреда опасности. • Децата не бива да си играят с уреда. • Децата трябва да бъдат под надзор, за да се гарантира, че не си играят с уреда. • Дръжте уреда извън обсега на деца, когато е свързан към електрическата мрежа или се охлажда. • Децата могат да извършват почистване и експлоатационна поддръжка само под надзор. • Пазете свързващия кабел от силна топлина, остри краища, масло и движещи се части на уреда. • Дръжте всички части на тялото си (напр. пръсти, коса) далеч от въртящата се почистваща ролка. • Опасност от нараняване от остри предмети (напр. трески).

Защитете ръцете си при почистването на подовата глава.

⚠ ПРЕДПАЗЛИВОСТ • Не използвайте уреда, ако той преди това е падал, има видими повреди или тече. • Работете с уреда или го съхранявайте само в съответствие с описанието, респ. изображението на фигурата. • Злополуки или повреди поради преобръщане на уреда. Преди всякакви работи със или по уреда трябва да осигурявате стабилност. • Никога не оставяйте уреда без надзор, докато работи.

ВНИМАНИЕ • Повреда на уреда. Никога не наливайте в резервоара за вода разтворители, течности, съдържачи разтворители, или неразредени киселини (напр. почистващи препарати, бензин, разредители за бои и ацетон). • Включвайте уреда само когато са поставени резервоарът за прясна вода и резервоарът за отпадъчна вода. • Не засмуквайте с уреда остри или по-големи предмети, като напр. отчупени парчета, чакъл или части от играчки. • Не наливайте в резервоара за прясна вода оцетна киселина, препарат за отстраняване на котлен камък, етерични масла или подобни вещества. Също така внимавайте да не засмуквате такива вещества с уреда. • Използвайте уреда само на твърди подове с водоустойчиво покритие, като напр. лакиран паркет, emailирани плочки или линолеум. • Не прокарвайте уреда върху подовата решетка на конвекторни нагреватели. Уредът не може да поеме изтичащата вода, когато се прекарва над решетката. • Изключвайте уреда при по-дълги почивки и след използване от главния прехвърляч/превключвателя на уреда и изключвайте мрежовия щепсел на зарядното устройство. • Не работете с уреда при температури под 0 °C. • Пазете уреда от дъжд. Не съхранявайте уреда на открито. • За целите на презареждане на батерията зареждайте само устройството със станцията за зареждане 9.779-065.0 / 9.779-273.0.

Символи върху устройството

	Предупреждението да не поставяте устройството хоризонтално се намира на гърба на устройството.
	Предупреждението да не изпаквате подовата дюза под течаща вода се намира в горната част на подовата дюза.
	Предупреждението да не изпаквате станцията за зареждане и почистване под течаща вода се намира в горната част на станцията за зареждане и почистване.

Описание на уреда

За илюстрациите вижте страницата с графики. Фигура А

- ① LED дисплей
- ② Бутон за ВКЛЮЧВАНЕ/ИЗКЛЮЧВАНЕ
- ③ Бутони за превключване на режим
- ④ Дръжка
- ⑤ Тръба на дръжка
- ⑥ Резервоар за чиста вода
- ⑦ Сменяем капак на акумулаторната батерия
- ⑧ Плосък плисиран филтър
- ⑨ Гъбен филтър
- ⑩ Капак на резервоара за мръсна вода
- ⑪ Бутон за освобождаване на резервоара за мръсна вода
- ⑫ Дръжка на резервоара за мръсна вода
- ⑬ Резервоар за мръсна вода
- ⑭ Бутон за освобождаване на капака на подовата дюза
- ⑮ Капак на подовата дюза
- ⑯ Почистваща ролка
- ⑰ Съхранение на почистващата ролка
- ⑱ Станция за зареждане и почистване
- ⑲ Съхранение на почистващи четки
- ⑳ Почистваща четка
- ㉑ * Почистващ препарат RM 536 (30 ml)
- ㉒ * Почистващ препарат RM 538N (500 ml)
- ㉓ * Почистващ препарат RM 536 (500 ml)
- ㉔ * Почистващ препарат RM 537 (500 ml)
- ㉕ * Специална ролка, например каменна ролка

* опционално

Монтаж

Приложение KÄRCHER Home & Garden

С приложението KÄRCHER Home & Garden се възползвате от следните предимства, когато използвате вашето устройство:

- Съвети за прилагане и експертни познания
- Информация за продукта, преглед на аксесоарите и инструкции за работа
- Контакт за поддръжка и обслужване
- Онлайн магазин – ексклузивни оферти и много повече

Сканирайте кода върху опаковката или изтеглете приложението KÄRCHER Home & Garden от вашия App Store и лесно регистрирайте вашия продукт.

Монтаж на уреда

- 1 Свържете дръжката, тръбата на дръжката и основния уред заедно, докато чуете да щракват на място.

Указание

В случай, че продуктът трябва да бъде върнат, моля, разглобете дръжката. Натиснете пружината, за да освободите дръжката с

инструмент (като отвертка) и повдигнете освободената дръжка от уреда.

Фигура В

Пускане в експлоатация

Процес на зареждане

1. Включете кабела за зареждане на станцията за зареждане и почистване в контакта.
2. Поставете устройството в станцията за зареждане и почистване. LED дисплеят показва текущата степен на зареждане на акумулаторната батерия.

Фигура С

Акумулаторната батерия на FCV 3 се зарежда напълно след 3 часа. Акумулаторната батерия на KFL 1 и FCV 2 се зарежда напълно след 2,5 часа.

Пълнене на резервоара за чиста вода

1. Отстранете резервоара за чиста вода от устройството, като го завъртите обратно на часовниковата стрелка.

Фигура D

2. Развийте капачката на резервоара.

Фигура F

3. Напълнете резервоара за чиста вода със студена или хладка чешмяна вода.
4. Добавете почистващ препарат Kärcher към резервоара за чиста вода.

ВНИМАНИЕ

Прекомерното или недостатъчното дозиране на почистващия препарат или препаратата за грижа води до лоши резултати от почистването.

Следвайте препоръките за дозиране за почистващия препарат или препаратата за грижа.

5. Затворете капачката на резервоара.
6. Завъртете резервоара за чиста вода по посока на часовниковата стрелка в устройството. Резервоарът за чиста вода трябва да се закрепят плътно в устройството.

Фигура D

Експлоатация

Обща информация за работа

ВНИМАНИЕ

Влажност

Материални щети по чувствителни подове

Преди да използвате уреда, проверете пода за водоустойчивост на незабележимо място.

Не почиствайте чувствителни към водата настилки като напр. необработени коркови подове, тъй като влагата може да проникне и да повреди пода.

ВНИМАНИЕ

Преди да започнете работа, отстранете от пода всякакви предмети, като парчета, камъчета, винтове или части от играчки, за да избегнете уреждане на пода (напр. драскотини).

Указание

- За да избегнете поява на ивици, преди употребата тествайте уреда върху незабележимо място на чувствителни повърхности, напр. дърео или фин камък.
- Не стойте на едно място, а се движете.

- Спазвайте указанията на производителя на подовата настилка.







Указание

Работете назад по посока на вратата, за да не стават следи от стъпки върху прясно избърсания под.

- Дръжте уреда за дръжката под ъгъл от припл. 60 градуса.
- Почистете пода, като движите уреда напред-назад със скорост, подобна на тази, която използвате за почистване с прахосмукачка.
- Ако подът е особено мръсен, оставете уреда да се плъзга бавно по пода.

LED дисплеят на устройството показва информация за режимите на почистване, работно състояние и съобщения за грешки.

Фигура Е

Индикатор	Икона	Обяснение
Акумулатор на батерия		Мигащ в зелено: Зареждането е в ход Зелено: 100%- 30% Оранжево: 30%- 10% Мигащ в червено: 10%- 0%
Режими на почистване		Сух режим: Подходящ за изсмукване на големи количества вода или за използване върху килим.
		Стандартен режим: Почистете пода със стандартен дебит на водата и мощност на засмукване.
		Режим на мощност (наличен за FCV 3): Почистете пода ефективно с максимален дебит на водата и мощност на засмукване.
		Три светлини за режим се превключват в цикъл, което показва, че самопочистването е в ход. Самопочистването може да се стартира чрез едновременно натискане на двата бутона за превключване на режимите.
Предупреждения и грешки		Пълнен резервоар: Резервоарът за мръсна вода е пълен. Изпразнете резервоара за мръсна вода или монтирайте отново резервоара за мръсна вода (вижте <i>Изпразване на резервоара за мръсна вода</i>).
		Грешка при блокиране: Почистващата ролка е блокирана. Поставете уреда в изправено положение и почистете замърсяванията по почистващата ролка (вижте <i>Почистване на подовата дюза</i>).

ВНИМАНИЕ

Опасност от повреда поради неконтролирано движение

Почистващата ролка започва да се върти веднага щом започне почистването.

Дръжте здраво дръжката, за да предотвратите самостоятелното изместване на устройството.

1. Стъпете върху отпечатъка на подовата дюза, и издърпайте горната част на корпуса към себе си. Натиснете бутона за ВКЛЮЧВАНЕ/ ИЗКЛЮЧВАНЕ.

Фигура G

2. Движете устройството напред-назад, докато ролката се навлажни достатъчно.

Задване на режими на почистване

След включване уредът влиза в стандартен режим по подразбиране. Превключете режимите на почистване, като натиснете бутоните за превключване на режимите.

Указание

Сухият режим е предназначен за всмукване на течности и за използване върху твърди подове или килимчета и килими (с ниска височина на косъма) без изпускане на вода. Не може да се сравни с истинска прахосмукачка.

Време за работа на акумулаторната батерия

Времето за работа на акумулаторната батерия е представено от иконата на батерията на дисплея. Иконата на акумулаторната батерия се променя с процента на батерията.

- Икона на батерията – зелена: 100%-30%
- Икона на батерията – оранжева: 30%-10%
- Икона на батерията – мигаща червена: 10%- 0%

Преди батерията да се изтощи, устройството почиства за 5 секунди и след това се изключва напълно.

Изпразване на резервоара за мръсна вода

Ако резервоарът за мръсна вода е пълен, на LED дисплея се появява предупреждение „Пълнен резервоар“.

1. Натиснете бутона за ВКЛЮЧВАНЕ/ ИЗКЛЮЧВАНЕ.
2. Стъпете върху подовата дюза и натиснете горната част на тялото до изправено положение.

Фигура I

3. Извадете резервоара за мръсна вода, като хванете дръжката на резервоара за мръсна вода и натиснете бутона за освобождаване.

Фигура J

4. Дръжте резервоара с една ръка и издърпайте горния капак с другата ръка. Изпразнете резервоара за мръсна вода и го изплакнете.

Фигура K

5. Натиснете резервоара за мръсна вода в устройството, докато чуете щракване на място. Резервоарът за мръсна вода трябва да се закрепи плътно в устройството.

Допълване на почистващата течност

Ако резервоарът за чиста вода е празен, напълнете го отново. (вижте *Пълнене на резервоара за чиста вода*).

Прекъсване и завършване на работата

ВНИМАНИЕ

Материални щети поради влага

Ролката за влага може да причини щети от влага на чувствителни подове.

Когато вземате по-дълги почивки, поставете устройството на станцията за паркиране, за да избягнете повреда на чувствителни подове от ролката за влага.

1. Натиснете бутона за ВКЛЮЧВАНЕ/ИЗКЛЮЧВАНЕ. Преди устройството да се изключи, то почивства за 5 секунди и след това се изключва напълно.
2. Стъпете върху подовата дюза и натиснете горната част на тялото до изправено положение.
Фигура I
3. Поставете устройството на станцията за зареждане и почистване.
Фигура С
4. Почистете устройството (вижте *Грижа и поддръжка*).

ВНИМАНИЕ

Залепнала мръсотия

Залепналата мръсотия може да повреди уреда с течение на времето.

Препоръчва се да почиствате уреда цялостно след всяка употреба.

Съхранение на уреда

ВНИМАНИЕ

Развиване на миризма поради течности в устройството

Могат да се развият неприятни миризми, ако устройството съдържа течности/влажна мръсотия при съхранение.

Изпразнете напълно резервоара за чиста вода и резервоара за мръсна вода, преди да съхранявате устройството.

Използвайте почистващата четка, за да отстраните космите и частиците мръсотия от смукателния канал и вътрешността на подовата дюза (вижте *Почистване на подовата дюза*).

Оставете почистената ролка да изсъхне на въздух, например върху устройството, монтирано на станцията за паркиране. Не поставяйте мократа ролка в затворен шкаф, за да изсъхне.

1. Преместете устройството в сухо помещение.
2. Поставете устройството на станцията за зареждане и почистване, за да се зареди.
Фигура С
3. Поставете почистената ролка върху стойката за съхранение, за да изсъхне.
Фигура М

Грижа и поддръжка

Самопочистване

ВНИМАНИЕ

След приключване на работата поставете устройството в станцията за почистване и започнете процеса на самопочистване.

Почиствайте подовата глава в станцията за почистване само като използвате автоматичния процес на самопочистване, а не като отделно наливате вода в станцията. Не почиствайте устройството или подовата глава под течаща

вода или под струята на душа, в противен случай може да проникне вода.

Указание

Докато предупредителната икона „Пълнен резервоар“ се показва на LED дисплея и резервоарът за мръсна вода не е изпразнен, процесът на самопочистване не може да бъде стартиран.

1. Изпразнете и поставете отново резервоара за отпадъчна вода (вижте *Изпразване на резервоара за мръсна вода*).
2. Напълнете резервоара за чиста вода с 200 ml питейна вода без почистващ препарат (вижте *Пълнене на резервоара за чиста вода*).
Фигура F
3. Поставете уреда обратно в станцията за зареждане и почистване. (Станцията за зареждане и почистване трябва да е включена). Натиснете едновременно двата бутона за превключване на режима, за да стартирате процеса на самопочистване. Самопочистването трае 80 секунди.
Фигура L
4. Когато процесът на самопочистване приключи, изпразнете и изплакнете резервоара за мръсна вода и след като изсъхне, го монтирайте отново (вижте *Изпразване на резервоара за мръсна вода*).

Указание

За да спрете процеса на самопочистване, натиснете отново едновременно двата бутона за превключване на режима или натиснете бутона за ВКЛЮЧВАНЕ/ИЗКЛЮЧВАНЕ.

Почистване на резервоара за мръсна вода

ВНИМАНИЕ

Почиствайте редовно филтрите, за да предотвратите запушване поради продължителна употреба.

За по-добро почистване се препоръчва смяна на филтъра на всеки 2-3 месеца.

Използвайте само филтър KÄRCHER, за да гарантирате правилното напасване на филтъра и резервоара за мръсна вода, както и да осигурите производителността на устройството.

За информация относно премахването и изпразването на резервоара за мръсна вода (вижте *Изпразване на резервоара за мръсна вода*).

1. Свалете капака от резервоара за мръсна вода.
Фигура K
2. Почистете резервоара за мръсна вода и капака с чешмяна вода и почистваща четка.
Фигура N
3. Като алтернатива резервоарът за мръсна вода може да се почиства в съдомиялна машина.
4. Извадете плоския плисиран филтър и гъбения филтър от капака на резервоара за мръсна вода.
5. Почистете плоския плисиран филтър и гъбения филтър под течаща вода и ги изсушете напълно, след което ги поставете обратно в резервоара за мръсна вода.
Фигура O

ВНИМАНИЕ

Повреда поради почистване на ролката в пералня или използване на сушилня

Повреда на микрофибрите

Не почиствайте ролката в пералня.

Не сушете ролката в сушилня за дрехи.

Указание

В случай на силно замърсяване или ако части като камъни или трески попаднат в смукателната глава, тя ще трябва да се почисти. Докато уреждат работи, тези части ще предизвикат тракащ шум или ще се блокират.

1. Натиснете бутона за ВКЛЮЧВАНЕ / ИЗКЛЮЧВАНЕ.
Преди устройството да се изключи, то почиства за 5 секунди и след това се изключва напълно.
2. Стъпете върху подовата дюза и натиснете горната част на тялото до изправено положение.
3. Натиснете двата капака за освобождаване на подовите дюзи отляво и отдясно един към друг и отстранете капака на подовата дюза.

Фигура P

4. Завъртете копчето за отключване на почистващата ролка обратно на часовниковата стрелка и издърпайте почистващата ролка.

Фигура Q

5. Почистете почистващата ролка под течаща вода. Ако има заплетени косми или други остатъци, отстранете ги с помощта на почистващата четката.

Фигура R

6. Поставете ролката върху стойката за съхранение на станцията за паркиране, за да изсъхне.

Фигура M

7. Ако има остатъци по капака на подовата дюза, изплакнете го под течаща вода.

Фигура S

8. Ако има остатъци вътре в подовата дюза, почистете нейната вътрешност и тази на смукателната тръба с помощта на кърпичка или почистваща четка.

Фигура T

9. За да монтирате почистващата ролка, я поставете върху оста на дясното колело и завъртете страничното копче по часовниковата стрелка, докато чуете да щраква, след което почистващата ролка е заключена.

Фигура U

10. Натиснете капака на подовата дюза надолу, докато чуете да щраква на място.

Фигура V

Почистване на станцията за зареждане и почистване

ВНИМАНИЕ

Не изплаквайте станцията за зареждане и почистване под течаща вода.

1. Ако има остатъци върху станцията за зареждане и почистване, избършете я с мокра кърпа, като избягвате щифтовете за зареждане.

ВНИМАНИЕ

Употреба на неподходящи средства за почистване и поддържане

Използването на неподходящи средства за почистване и поддържане може да повреди уреда и да доведе до отказ на гаранционни услуги.

Използвайте само средства за почистване на KÄRCHER.

Обърнете внимание на правилната дозировка.

Указание

При необходимост използвайте за почистване на пода средства за почистване и поддържане на KÄRCHER.

- Спазвайте препоръките на производителя за дозиране на количеството, когато дозирате почистващи препарати или препарати за грижа.
- За да предотвратите образуването на пяна, първо напълнете резервоара за чиста вода с вода и след това добавете почистващия препарат или препарат за грижа.
- За да предотвратите препълване на резервоара, не забравяйте да оставите достатъчно място за почистващия препарат или препарат за грижа, когато го пълните с вода.

Смяна на акумулаторната батерия

Ако акумулаторната батерия е повредена, обърнете се към сервиз на KÄRCHER, за да закупите нова акумулаторна батерия, и да замените старата.

ВНИМАНИЕ

Не отстранявайте защитното фолио, увито около батерията.

Когато сменят батерията, се уверете, че устройството е отделено от станцията за зареждане и почистване и е изключено.

Когато сменят батерията, избягвайте околната среда с висока температура и висока влажност и не монтирайте новата батерия с мокри ръце.

1. Премахнете устройството от станцията за зареждане и почистване и се уверете, че е изключено.
 2. Премахнете 6-те винта на капака на батерията с помощта на отвертка.
- Фигура W**
3. Извадете батерията от отделението за батерии, и изключете двете клемми.
- Фигура X**
4. Свържете двете клемми и поставете батерията в отделението за батерии.
- Фигура Y**
5. Завийте 6-те винта, за да фиксирате капака на батерията.
- Фигура Z**

Ръководство за отстраняване на неизправности

Много често причините за повреда са елементарни и с помощта на следните указания може сами да ги отстраните. Ако не сте сигурни или повредите не са описани тук, обърнете се към оторизирания сервиз.

Указание

Устройството не може да продължи да работи, докато повредата не бъде отстранена.

Грешка	Причина	Отстраняване
Устройството не работи	Акумулаторната батерия е изтощена.	1. Свържете станцията за зареждане и почистване към захранването и поставете устройството обратно в станцията за зареждане и почистване.
	Резервоарът за мръсна вода е пълен.	1. Извадете резервоара за мръсна вода и го изпразнете (вижте <i>Изпразване на резервоара за мръсна вода</i>). 2. Уверете се, че резервоарът за мръсна вода е монтиран правилно.
Мощността на засмукване намалява	Филтърът е блокиран.	1. Почистете плоския плисиран филтър и гъбения филтър (вижте <i>Почистване на резервоара за мръсна вода</i>).
	Смукателната тръба е блокирана.	1. Почистете смукателния вход и смукателната тръба вътре в подовата дюза (вижте <i>Почистване на подовата дюза</i>).
Ролката е суха след включване на устройството	Резервоарът за чиста вода е празен или липсва.	1. Напълнете отново резервоара за чиста вода. 2. Уверете се, че резервоарът за чиста вода е монтиран правилно.
	Ролката се нуждае от време, за да се навлажни.	1. Продължете да работите с устройството за известно време.
	Текущият режим е сух режим. При сух режим не се пръска вода върху ролката.	1. Натиснете бутоните за превключване на режима, за да го промените на стандартен/захранващ режим.
От изхода за въздух излиза вода	Устройството е било положено на земята или силно разклатено.	1. Извадете плоския плисиран филтър и гъбения филтър и ги изсушете напълно.
	Филтрите бяха измити и монтирани без сушене.	1. Извадете плоския плисиран филтър и гъбения филтър и ги изсушете напълно.
Самопочистването не работи	Резервоарът за мръсна вода е пълен.	1. Извадете резервоара за мръсна вода и го изпразнете. 2. Уверете се, че резервоарът за мръсна вода е монтиран правилно.
	Ролката или смукателната тръба са блокирани.	1. Премахнете капака на подовата дюза. 2. Отстранете космите или големите и/или обемисти предмети върху почистващата ролка. 3. Отстранете почистващата ролка и почистете смукателната тръба (вижте <i>Почистване на подовата дюза</i>).
	Устройството и станцията за зареждане и почистване са в лоша връзка. Или станцията за зареждане и почистване не е свързана към захранването.	1. Уверете се, че станцията за зареждане и почистване е включена. 2. Уверете се, че устройството е поставено правилно върху станцията за зареждане и почистване. Дисплеят на батерията трябва да мига в зелено.
	Нивото на батерията не е достатъчно за самопочистване.	1. Изчакайте машината да се зареди, докато достигне необходимия капацитет за самопочистване, и натиснете едновременно двата бутона за превключване на режима.
Батерията не се зарежда	Устройството и станцията за зареждане и почистване са в лоша връзка. Или станцията за зареждане и почистване не е свързана към захранването.	1. Уверете се, че станцията за зареждане и почистване е включена. 2. Уверете се, че устройството е поставено правилно върху станцията за зареждане и почистване.
Зареждането е твърде бавно	Температурата на акумулаторната батерия е твърде висока.	1. Премахнете устройството от станцията за зареждане и почистване. 2. Изчакайте акумулаторната батерия да изстине и я заредете отново.

Гаранция

Във всяка държава са валидни издадените от нашия оторизиран дистрибутор гаранционни условия. Евентуални повреди на Вашия уред ще отстраним в рамките на гаранционния срок безплатно, ако се касае за дефект в материалите или производствен дефект. В случай на предявяване на право на гаранция, се обрънете към Вашия дистрибутор или към най-близкия оторизиран сервиз, като представите касовата бележка.

(Адрес, вж. задната страна)

Допълнителна гаранционна информация (ако има такава) можете да намерите в страницата „Сервиз“ на местния уебсайт на Kärcher в раздел „Изтегляне“.

Технически данни

		KFL 1	FCV 2	FCV 3
Електрическо свързване				
Напрежение	V	100 - 240	100 - 240	100 - 240
Фаза	~	1	1	1
Честота	Hz	50 - 60	50 - 60	50 - 60
Тип защита		IPX4	IPX4	IPX4
Защитен клас на уреда		III	III	III
Номинална мощност на уреда	W	160	160	160
Номинално напрежение и капацитет на акумулаторната батерия	V/Ah	21,6 / 2,0	21,6 / 2,0	21,6 / 2,5
Тип акумулираща батерия		Литиево йонна	Литиево йонна	Литиево йонна
Максимална продължителност на работа при напълно заредена акумулаторна батерия	min	≤ 25	≤ 25	≤ 30
Време за зареждане при празна акумулаторна батерия	h	2,5	2,5	3
Изходящо напрежение на зарядно устройство	V	27	27	27
Изходен ток на зарядното устройство	A	0,8	0,8	0,8
Данни за мощността на уреда				
Обороти на ролката в минута	об./ мин.	~ 430	~ 430	~ 430

		KFL 1	FCV 2	FCV 3
Количество на пълнене				
Обем на резервоара за чиста вода	ml	500	800	800
Капацитет на резервоара за мръсна вода	ml	425	425	425
Размери и тегла				
Дължина на кабела	m	1,5	1,5	1,5
Тегло (без принадлежност и почистващи течности)	kg	4	4	4
Дължина	mm	351	351	351
Ширина	mm	270	270	270
Височина	mm	1130	1130	1130

Запазваме си правото на технически промени.

خطأ	السبب	حل المشكلة
تجف الأسطوانة بعد تشغيل الجهاز	خزان المياه النقية فارغ أو غير موجود.	1. أعد ملء خزان المياه النقية. 2. تأكد من تركيب خزان المياه النقية بشكل صحيح.
	تحتاج الأسطوانة إلى وقت حتى تترطب.	1. أبق الجهاز مشغلاً لبعض الوقت.
يخرج الماء من مخرج الهواء	الوضع الحالي هو الوضع الجاف. في الوضع الجاف، لا يتم رش الماء على الأسطوانة.	1. اضغط على أزرار تبديل الوضع لتغيير الوضع إلى الوضع العادي / القوة.
	تم وضع الجهاز بقوة أو هزّه بشدة.	1. قم بإخراج المرشح المسطح المطوي والمرشح الإسفنجي وتحققهما تماماً.
التنظيف الذاتي لا يعمل	خزان المياه المتسخة ممتلئ.	1. أزل خزان المياه المتسخة وقم بتفريغها. 2. تأكد من تركيب خزان المياه المتسخة بشكل صحيح.
	انسدت الأسطوانة أو أنبوب الشفط.	1. أزل غطاء فوهة الأرضية. 2. أزل الشعر أو العناصر الكبيرة وأو المتكثلة الموجودة على أسطوانة التنظيف. 3. أزل أسطوانة التنظيف ونظف أنبوب الشفط (انظر تنظيف فوهة الأرضية).
لا يتم شحن البطارية	اتصال الجهاز ومحطة الشحن والتنظيف سببي. أو أن محطة الشحن والتنظيف غير متصلة بمصدر الطاقة.	1. تأكد من تشغيل محطة الشحن والتنظيف. 2. تأكد من وضع الجهاز على محطة الشحن والتنظيف بشكل صحيح. يجب أن نومض شاشة البطارية باللون الأخضر.
	مستوى البطارية ليس كافيًا للتنظيف الذاتي.	1. انتظر حتى يتم شحن الجهاز حتى يصبح كافيًا للتنظيف الذاتي، ثم اضغط على زر التبديل بين الأوضاع في نفس الوقت.
الشحن بطيء للغاية	درجة حرارة البطارية مرتفعة للغاية.	1. أزل الجهاز من محطة الشحن والتنظيف. 2. انتظر حتى تبرد البطارية ثم أعد الشحن.
	اتصال الجهاز ومحطة الشحن والتنظيف سببي. أو أن محطة الشحن والتنظيف غير متصلة بمصدر الطاقة.	1. تأكد من تشغيل الطاقة لمحطة الشحن والتنظيف. 2. تأكد من وضع الجهاز على محطة الشحن والتنظيف بشكل صحيح.

FCV 3	FCV 2	KFL 1	
30 ≥	25 ≥	25 ≥	min وقت التشغيل الأقصى عندما تكون البطارية مشحونة بالكامل
3	2.5	2.5	h مدة الشحن عندما تكون البطارية فارغة
27	27	27	V فلطية الخرج جهاز الشحن
0.8	0.8	0.8	A تيار خرج الشاحن
430 ~	430 ~	430 ~	لفة/ عدد دورات الأسطوانة في الدقيقة
800	800	500	ml حجم خزان المياه النقية
425	425	425	ml سعة خزان المياه المتسخة
1.5	1.5	1.5	m طول الكابل
4	4	4	kg الوزن (بدون ملحقات تكميلية وسوائل تنظيف)
351	351	351	mm الطول
270	270	270	mm العرض
1130	1130	1130	mm الارتفاع

الضمان

يسري في كل دولة شروط الضمان التي تضعها شركة التسويق المتخصصة التابعة لنا. نحن نتولى إصلاح الأخطاء التي قد تطرأ على جهازك خلال فترة الضمان بدون مقابل، عندما يكون سبب هذه الأعطال ناجم عن عيب في المواد المستخدمة أو في عملية التصنيع. في حالة استحقاق الضمان، توجه من فضلك بقسيمة الشراء إلى أقرب موزع أو مركز خدمة عملاء معتمد. (العنوان على الصفحة الخلفية) يمكن العثور على المزيد من المعلومات حول الضمان (إن وجدت) في قسم الخدمة على موقع Kärcher المحلي تحت عنوان "التزيلات".

البيانات الفنية

FCV 3	FCV 2	KFL 1	
- 100 240	- 100 240	- 100 240	V توصيل الطاقة الفلطية
1	1	1	~ الطور
60 - 50	60 - 50	60 - 50	Hz التردد
IPX4	IPX4	IPX4	نوع الحماية
III	III	III	فئة حماية الجهاز
160	160	160	W القدرة الاسمية للجهاز
2.5 / 21.6	2.0 / 21.6	2.0 / 21.6	V/Ah الجهد الاسمي وسعة البطارية
		ليثيوم أيون ليثيوم أيون ليثيوم أيون	نوع البطارية

تنظيف محطة الشحن والتنظيف

تنبيه

- لا تشطف محطة الشحن والتنظيف تحت الماء الجاري.
1. إذا كان هناك أي حطام على محطة الشحن والتنظيف، فامسحه بقطعة قماش مبللة، مع تجنب دبابيس الشحن.

مواد التنظيف والعناية

تنبيه

- استخدام مواد التنظيف والعناية غير المناسبة**
استخدام مواد التنظيف والعناية غير المناسبة يمكن أن يؤدي إلى إتلاف الجهاز وسقوط الحق في الضمان.
اقتصر على استخدام مواد التنظيف الخاصة بشركة KÄRCHER.
يراعى استخدام الجرعة الصحيحة.

إرشاد

- استخدم مواد التنظيف أو العناية الخاصة بشركة KÄRCHER لتنظيف الأرضيات حسب الروم.
● اتبع توصيات الشركة المصنعة بشأن كمية الجرعات عند تحديد جرعات المنظفات أو مواد العناية.
● لمنع تكون الرغوة، املا خزان المياه النقية بالماء أولاً ثم أضف المنظف أو مواد العناية.
● لمنع خزان المياه من الفيضان، تأكد من ترك مساحة كافية للمنظف أو مواد العناية عند ملئه بالماء.

استبدال البطارية

- في حال تلف البطارية، فاتصل بخدمة KÄRCHER لشراء حزمة بطاريات جديدة واستبدال البطارية القديمة.

تنبيه

- لا تزل الرقاقة الواقية الملوقة حول حزمة البطاريات.
عند استبدال حزمة البطاريات، تأكد من فصل الجهاز عن محطة الشحن والتنظيف وإيقاف تشغيله.
عند استبدال حزمة البطارية، تجنب فعل ذلك في بيئة ذات درجة حرارة ورطوبة عالية، ولا تثبت حزمة البطاريات الجديدة بأيدي مبللة.
1. أزل الجهاز من محطة الشحن والتنظيف وتأكد من إيقاف تشغيله.
2. أزل البراغي الستة الموجودة على غطاء حزمة البطاريات باستخدام مفك البراغي.
3. قم بإخراج حزمة البطاريات من حجرة البطارية، ثم افصل الطرفين.
4. قم بتوصيل الطرفين، ثم ضع البطارية في حجرة البطاريات.
5. اربط البراغي الستة لتثبيت غطاء حزمة البطاريات.
صورة إضاحية Z

دليل استكشاف الأعطال وإصلاحها

- غالبًا ما يكون للأعطال أسباب بسيطة يمكنك حلها بنفسك باستخدام النظرة العامة التالية. في حالة الشك أو في حالة وجود أعطال غير مذكورة هنا، فبرجى الاتصال بخدمة العملاء المعتمدة.

إرشاد

لن تتمكن الجهاز من مواصلة العمل حتى يتم تصحيح العطل.

خطأ	السبب	حل المشكلة
الجهاز لا يبدأ العمل	البطارية فارغة.	1. وصل محطة الشحن والتنظيف بمصدر الطاقة ثم أعد الجهاز إلى محطة الشحن والتنظيف.
		1. أزل خزان المياه المتسخة وقم بتفريغه (انظر تفرغ خزان المياه المتسخة). 2. تأكد من تركيب خزان المياه المتسخة بشكل صحيح.
ضعف قوة الشفط	انسد المرشح.	1. نظف المرشح المسطح المطوي والمرشح الإسفنجي (انظر تنظيف خزان المياه المتسخة).
	انسد أنبوب الشفط.	1. نظف مدخل الشفط وأنبوب الشفط داخل فوهة الأرضية (انظر تنظيف فوهة الأرضية).

4. أخرج المرشح المسطح المطوي والمرشح الإسفنجي من غطاء خزان المياه المتسخة.
5. نظف المرشح المسطح المطوي والمرشح الإسفنجي تحت الماء الجاري، وجففهما تمامًا، ثم أعد تركيبهما مرة أخرى في خزان المياه المتسخة.
صورة إضاحية O

تنظيف فوهة الأرضية

تنبيه

- الضرر الناتج عن تنظيف الأسطوانة في الغسالة أو استخدام مجفف الملابس**
تلف الألياف الدقيقة
لا تنظيف الأسطوانة في الغسالة.
يحظر تجفيف الأسطوانة في مجفف الملابس.

إرشاد

- في حال الاتساخ الشديد أو دخول أجزاء مثل الحجارة أو الشظايا إلى رأس الشفط، فسوف يكون من الضروري تنظيفها. حيث إنه أثناء عمل الجهاز، ستسبب هذه الأجزاء في حدوث ضوضاء مزعجة أو انسداد.
1. اضغط على زر التشغيل/إيقاف التشغيل.
قبل أن يتوقف الجهاز عن التشغيل، فإنه يقوم بالتنظيف لمدة 5 ثوانٍ ثم يتوقف تمامًا عن العمل.
2. اضغط بقدمك على فوهة الأرضية، ثم ادفع الجزء العلوي من الجسم إلى الوضع القائم.
3. اضغط على غطائي تحرير فوهة الأرضية على اليسار واليمين تجاه بعضهما البعض ثم قم بإزالة غطاء فوهة الأرضية.
صورة إضاحية P
4. قم بتدوير مقبض فتح أسطوانة التنظيف عكس اتجاه عقارب الساعة واسحب أسطوانة التنظيف للخارج.
صورة إضاحية Q
5. نظف أسطوانة التنظيف باستخدام المياه الجارية. إذا كان هناك شعر أو أي حطام متشابك، فبرجى إزالته بمساعدة فرشاة التنظيف.
صورة إضاحية R
6. ضع الأسطوانة على حامل التخزين في منصة التخزين حتى تجف.
صورة إضاحية M
7. إذا كان هناك أي حطام على غطاء فوهة الأرضية، فاشطفه تحت الماء الجاري.
صورة إضاحية S
8. إذا كان هناك أي حطام داخل فوهة الأرضية، فنظف الجزء الداخلي من فوهة الأرضية وأنبوب الشفط باستخدام منديل أو فرشاة التنظيف.
صورة إضاحية T
9. لتثبيت أسطوانة التنظيف، ضع أسطوانة التنظيف على محور العجلة اليمنى، ثم قم بتدوير المقبض الجانبي اتجاه عقارب الساعة حتى يصدر صوت نقرة مسموعة، وبهذا يتم تثبيت أسطوانة التنظيف.
صورة إضاحية U
10. اضغط على غطاء فوهة الأرضية لأسفل حتى يصدر صوت نقرة عند تثبيته في مكانه.
صورة إضاحية V

أمسك المقبض بإحكام لمنع الجهاز من التحرك بعيداً بشكل مستقل.

1. اضغط بقدمك على صورة القدم الموجودة على فوهة الأرضية، ثم اسحب الجزء العلوي من الجسم تجاهك. اضغط على زر التشغيل/إيقاف التشغيل.
2. حرك الجهاز ذهاباً وإياباً حتى يتم ترطيب الأسطوانة بشكل كافٍ.

إعداد أوضاع التنظيف

يدخل الجهاز في الوضع العادي بشكل افتراضي بعد التشغيل. قم بالتبديل بين أوضاع التنظيف بالضغط على أزرار تبديل الأوضاع.

إرشاد

تم تصميم الوضع الجاف لشفط السوائل وللإستخدام على الأرضيات الصلبة أو السجاد (بارتفاع وبرد منخفض) دون إخراج الماء. ولكن لا يمكن مضاهاته بجهاز المنسجة الكهربائية الفعلية.

مدة تشغيل البطارية

يتم عرض وقت تشغيل البطارية من خلال أيقونة البطارية على الشاشة. تتغير أيقونة البطارية حسب النسبة المئوية للبطارية.

- أيقونة البطارية-خضراء: 100% -30%
 - أيقونة البطارية-برتقالية: 30% -10%
 - أيقونة البطارية-ويبيض أحمر: 10% -0%
- قبل أن تفرغ بطارية الجهاز، فإنه يقوم بالتنظيف لمدة 5 ثوانٍ ثم يتوقف تماماً عن العمل.

تفريغ خزان المياه المتسخة

إذا كان خزان المياه المتسخة ممتلئاً، سيظهر تحذير "الخزان ممتلئ" على شاشة LED.

1. اضغط على زر التشغيل/إيقاف التشغيل.
2. اضغط بقدمك على فوهة الأرضية ثم ادفع الجزء العلوي من الجسم إلى الوضع القائم.
3. أزل خزان المياه المتسخة عن طريق الإمساك بمقبض الخزان والضغط على زر التحرير.
4. أمسك الخزان بيد واحدة واسحب الغطاء العلوي باليد الأخرى. فرغ خزان المياه المتسخة ثم اشطفه.
5. ادفع خزان المياه المتسخة إلى الجهاز حتى يصدر صوت نقرة عند تثبيته في مكانه. يجب تثبيت خزان المياه المتسخة بإحكام في الجهاز.

إعادة تعبئة سائل التنظيف

إذا كان خزان المياه النقية فارغاً، قم بإعادة ملئه. (انظر ملء خزان المياه النقية).

التدخل وإيقاف التشغيل

تنبيه

الضرر المادي بسبب الرطوبة

يمكن أن تتسبب أسطوانة الرطوبة في حدوث أضرار ناجمة عن الرطوبة في الأرضيات الحساسة.

عند أخذ فترات راحة أطول، ضع الجهاز على منصة تخزين لتجنب إتلاف الأرضيات الحساسة بسبب أسطوانة الرطوبة.

1. اضغط على زر التشغيل/إيقاف التشغيل. قبل أن يتوقف الجهاز عن التشغيل، فإنه يقوم بالتنظيف لمدة 5 ثوانٍ ثم يتوقف تماماً عن العمل.
2. اضغط بقدمك على فوهة الأرضية، ثم ادفع الجزء العلوي من الجسم إلى الوضع القائم.
3. ضع الجهاز على محطة الشحن والتنظيف.
4. نظف الجهاز (انظر العناية والصيانة).

تنبيه

الأساخات العالقة

الأساخات العالقة يمكن أن تلف الجهاز بشكل دائم. يوصى بتنظيف الجهاز بالكامل بعد كل استخدام.

تخزين الجهاز

تنبيه

ظهور رائحة بسبب السوائل الموجودة في الجهاز

قد تظهر رائحة كريهة إذا كان الجهاز يحتوي على سائل/أوساخ رطبة عند تخزينه.

لذا فرغ خزان المياه النقية وخزان المياه المتسخة بالكامل قبل تخزين الجهاز.

استخدم فرشاة التنظيف لإزالة جزيئات الشعر والأوساخ من فتحة الشفط ومن داخل فوهة الأرضية (انظر تنظيف فوهة الأرضية).

اترك الأسطوانة المنطقة لتجف في الهواء، كان تضعها على الجهاز المتبث في منصة التخزين. لا تضع الأسطوانة المبللة في خزانة مغلقة لتجف.

1. انقل الجهاز إلى غرفة جافة.
2. ضع الجهاز على محطة الشحن والتنظيف للشحن.
3. صورة إيضاحية C
ضع الأسطوانة المنطقة على حامل التخزين حتى تجف.
صورة إيضاحية M

العناية والصيانة

التنظيف الذاتي

تنبيه

عند الانتهاء من العمل، ضع الجهاز في محطة التنظيف وأبدأ عملية التنظيف الذاتي. قم بتنظيف رأس الأرضية في محطة التنظيف فقط باستخدام عملية التنظيف الذاتي الأوتوماتيكي وليس عن طريق سكب الماء في المحطة بشكل منفصل. لا تنظف الجهاز أو رأس الأرضية تحت الماء الجاري أو تحت رذاذ الدش، وإلا فقد يدخل فيه الماء.

إرشاد

طالما يتم عرض أيقونة تحذير "الخزان ممتلئ" على شاشة LED، ولم يتم تفريغ خزان المياه المتسخة، فلا يمكن بدء عملية التنظيف الذاتي.

1. فرغ خزان المياه المستعملة وأعد تركيبه (انظر تفريغ خزان المياه المتسخة).

2. املا خزان المياه العذبة بـ 200 مل من المياه العذبة بدون منطف (انظر ملء خزان المياه النقية).

3. ضع الجهاز مرة أخرى في محطة الشحن والتنظيف. (يجب تشغيل محطة الشحن والتنظيف).

4. اضغط على زرّي تبديل الوضع معا لبدء عملية التنظيف الذاتي. تستمر عملية التنظيف الذاتي لمدة 80 ثانية.

5. صورة إيضاحية L
عند اكتمال عملية التنظيف الذاتي، أفرغ خزان المياه المتسخة واشطفه، ثم أعد تركيبه بعد تجفيفه (انظر تفريغ خزان المياه المتسخة).

إرشاد

لإيقاف عملية التنظيف الذاتي، اضغط على زرّي تبديل الأوضاع في الوقت نفسه مرة أخرى، أو اضغط على زر التشغيل/إيقاف التشغيل.

تنظيف خزان المياه المتسخة

تنبيه

نظف المرشحات بشكل منتظم للوقاية من الانسداد بسبب الاستخدام المطول.

للحصول على أداء تنظيف أفضل، يوصى باستبدال المرشح كل شهرين إلى 3 أشهر.

لا تستخدم سوى مرشح KÄRCHER لضمان مناسبة مقاس المرشح وخزان المياه المتسخة، ولضمان الأداء الجيد للجهاز.

للحصول على معلومات بشأن إزالة خزان المياه المتسخة وتفريغه، (انظر تفريغ خزان المياه المتسخة).

1. أزل غطاء خزان المياه المتسخة.

2. نظف خزان المياه المتسخة والغطاء باستخدام ماء الصنبور وفرشاة التنظيف.

3. صورة إيضاحية N
ويمكن بدلاً من ذلك تنظيف خزان المياه المتسخة في غسالة الأطباق.

لا تقم بتنظيف أغطية الأرضيات الحساسة للماء مثل أرضيات الفلين غير المعالجة، حيث قد تتوغل الرطوبة إلى الأرضية وتلحق بها الضرر.

تنبيه

قبل البدء في عملك، أزل أي أشياء مثل الشطايا أو الحصص أو البراغي أو أجزاء الألعاب من الأرض لتجنب حدوث أضرار على الأرضية (مثل الحدوش).

إرشاد







- لتجنب ظهور خطوط نمطية، عليك اختبار الجهاز قبل الاستخدام على أسطح حساسة، على الخشب مثلاً أو على الخنز الحجري، في مكان غير ظاهر.
- لا تبق في مكان واحد، لا بل استمر بالحركة.
- احرص على مراعاة إرشادات الجهة المصنعة للأرضية.

إرشاد

- قم بالعمل نحو الخلف باتجاه الباب حتى لا تترك آثار أقدام على الأرضية الممسوحة مؤخراً.
- أمسك الجهاز من المقبض بزاوية 60 درجة تقريباً.
- نظف الأرضية عن طريق تحريك الجهاز ذهاباً وإياباً بنفس السرعة كما لو كنت تنظف باستخدام المكسنة الكهربائية.
- إذا كانت الأرضية منسخة بشكل شديد، فدع الجهاز ينزلق ببطء على الأرضية.

تُظهر شاشة LED الموجودة على الجهاز معلومات بشأن أوضاع التنظيف وحالة العمل ورسائل الخطأ.

صورة إيضاحية E

مؤشر	رمز	الشرح
البطارية		وامض أخضر: عملية الشحن جارية أخضر: 100% - 30% برتقالي: 30% - 10% وامض أحمر: 10% - 0%
أوضاع التنظيف		الوضع الجاف: مناسب لتنظيف كميات كبيرة من الماء أو للاستخدام على السجاد.
		الوضع العادي: نظف الأرضية بمعدل تدفق للمياه وقوة شفط الاعتيادية.
		وضع القوة (مناح لـ FCV 3): نظف الأرضية بكفاءة مع أقصى معدل تدفق للمياه وقوة شفط.
		يتم تبديل ثلاثة أوضاع إضاءة في دورة واحدة للإشارة إلى أن عملية التنظيف الذاتي جارية. يمكن بدء التنظيف الذاتي بالضغط على زرّي تبديل الوضعين في نفس الوقت.
التحذيرات والأخطاء		الخران ممتلئ: خزان المياه المنسخة ممتلئ. فرغ خزان المياه المنسخة أو أعد تركيبه (انظر تفرغ خزان المياه المنسخة).
		خطأ بسبب انسداد: انسدت أسطوانة التنظيف. ضع الجهاز في وضع قائم ونظف الحظام باستخدام أسطوانة التنظيف (انظر تنظيف فوهة الأرضية).

بدء التشغيل

تنبيه

مخاطر التلف بسبب الحركة غير المنضبطة تبدأ أسطوانة التنظيف بالدوران بمجرد بدء عملية التنظيف.

②② * منظف RM 538N (500 مل)

②③ * منظف RM 536 (500 مل)

②④ * منظف RM 537 (500 مل)

②⑤ * أسطوانة خاصة مثل الأسطوانة الحجرية

* اختياري

التركيب

تطبيق KÄRCHER Home & Garden

- مع تطبيق KÄRCHER Home & Garden، يمكنك الاستفادة من المزايا التالية عند استخدام جهازك:
- تصامح الاستخدام والمعرفة المتخصصة
 - معلومات عن المنتج، ونظرة عامة على الملحقات وتعليمات التشغيل
 - الاتصال بالدعم والخدمة
 - منجز إلكتروني - عروض حصرية والمزيد
- قم بمسح الكود الموجود على العبوة أو نزل تطبيق KÄRCHER Home & Garden من متجر التطبيقات لديك وسجل منتجك بسهولة.

تركيب الجهاز

- 1 قم بتوصيل المقبض وأنبوب المقيض والوحدة الأساسية معاً حتى يصدر صوت نقرة عند تثبيتهم بشكل صحيح.

إرشاد

في حال ضرورة إرجاع المنتج، يرجى تفكيك المقبض. اضغط على الزنبرك لتحرير المقبض باستخدام أداة (مثل مفك براغي) ثم ارفع المقبض المحرر من الجهاز.

صورة إيضاحية B

بدء التشغيل

عملية الشحن

1. وصل كابل الشحن لمحطة الشحن والتنظيف بالمقبض.
 2. ضع الجهاز في محطة الشحن والتنظيف. ستظهر شاشة LED حالة الشحن الحالية للبطارية.
- صورة إيضاحية C**
- يتم شحن بطارية FCV 3 بالكامل بعد 3 ساعات. يتم شحن بطارية KFL 2 و FCV 20 بالكامل بعد ساعتين ونصف الساعة.

ملء خزان المياه النقية

1. قم بإزالة خزان المياه النقية من الجهاز، عن طريق تدوير الخزان عكس اتجاه عقارب الساعة.
2. **صورة إيضاحية D**
فك غطاء الخزان.
3. **صورة إيضاحية F**
املأ خزان المياه النقية بماء الصنوبر البارد أو الفاتر.
4. أضف منظف Kärcher إلى خزان المياه النقية.

تنبيه

تؤدي الجرعة الزائدة أو الناقصة من المنظف أو مواد العناية إلى نتائج تنظيف سيئة.

- اتبع توصيات الجرعة الخاصة بالمنظف ومواد العناية.
5. أغلق غطاء الخزان.
 6. قم بتدوير خزان المياه النقية باتجاه عقارب الساعة للتثبيت في الجهاز. يجب تثبيت خزان المياه النقية بإحكام في الجهاز.
- صورة إيضاحية D**

التشغيل

معلومات عامة عن التشغيل

تنبيه

الرطوبة

أضرار مادية في الأرضيات الحساسة قبل استخدام الجهاز افحص المواضع غير المُلتفئة بالأرضية من حيث مقاومتها للماء.

شهرياً لتجنب تفريغ البطارية الكامل. • قم بإيقاف تشغيل محطة الشحن والتنظيف قبل القيام بأي أعمال صيانة وعناية وصيانة.

البطارية

⚠️ خطر • لا تعرض البطارية إلى أشعة الشمس القوية، الحرارة أو النار.

⚠️ تحذير • قم بشحن الجهاز فقط باستخدام المحطة الأصلية المرفقة أو بمحطة الشحن والتنظيف المعتمدة من قبل KÄRCHER.

استخدم المحطة التالية:

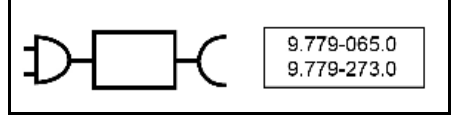

⚠️ تحذير • خطر الماس الكهربائي. لا تفتح البطارية. حيث قد تتبعث أبخرة تؤدي للنهيج أو تتسرب سوائل كاوية. • لا تشحن الجهاز إلا في درجة حرارة محيطة تتراوح بين 10 م و 40 م.

تنبيه • خطر الماس الكهربائي. قم بحماية أطراف البطارية والجهاز من الأجزاء المعدنية. • يحتوي الجهاز على بطاريات لا يمكن استبدالها إلا بواسطة متخصص.

التعامل الآمن

⚠️ خطر • خطر الاختناق. يجب عليك إبعاد أكياس التعبئة والتنظيف عن متناول الأطفال.

⚠️ تحذير • استخدم الجهاز وفقاً للعرض المحدد له فقط. عليك مراعاة الظروف المحيطة والانتباه عند استخدام الجهاز إلى الأشخاص الآخرين وخاصة الأطفال منهم. • عليك الالتزام في المناطق الخطرة (محطات الوقود مثلاً) بقواعد السلامة الخاصة بهذه المناطق. عدم تشغيل الجهاز في مناطق معرضة للانفجار على الإطلاق. • لا يسمح للأطفال والأشخاص الذين ليس لديهم خبرة بالتعليمات هذه باستخدام هذا الجهاز. يمكن أن تحدث اللوائح المحلية عمر المستخدم. • يمنع استخدام هذا الجهاز من قبل الأطفال أو الأشخاص الذين يعانون من أية إعاقة بدنية أو حسية أو عقلية أو من ليس لديهم الخبرة والمعرفة. • يسمح للأشخاص الذين لديهم قدرات بدنية أو حسية أو عقلية محدودة أو الذين لا يتوافر لديهم الخبرة والمعرفة الكافية، أن يستخدموا الجهاز بشرط الإشراف عليهم بشكل صحيح، أو إذا تم بعد حصولهم على تعليمات بشأن كيفية الاستخدام الآمن للجهاز من قبل شخص مسؤول عن سلامتهم ومعرفة المخاطر المرتبطة به. • لا يسمح للأطفال باللعب بهذا الجهاز. • يجب مراقبة الأطفال للتأكد من عدم لعبهم بالجهاز. • احفظ الجهاز بعيداً عن متناول الأطفال، عند توصيله بالشبكة الكهربائية أو عند تبريده. • يسمح للأطفال القيام بعملية التنظيف والصيانة بشرط أن يتم الإشراف عليهم. • قم بحماية كابل التوصيل من الحرارة، والحواف الحادة، والزيت وأجزاء الجهاز المتحركة. • ابعد جميع أجزاء جسمك (مثل الأصابع والشعر) عن أسطوانة التنظيف الدوارة. • خطر الإصابة من جراء الأشياء المدببة (مثل الشظايا). احرص على حماية يديك أثناء تنظيف رأس تنظيف الأرضيات.

⚠️ تنويه • لا تستخدم الجهاز إذا تعرض للسقوط مسبقاً أو عند وجود تلفيات واضحة أو إن يكون غير محكم. • لا تستخدم ولا تخزن الجهاز إلا وفقاً للشرح أو الصور فقط. • حوادث وإضرار ناجمة عن سقوط الجهاز. يجب عليك ضمان السلامة قبل إجراء أي عمل على الجهاز أو قبل استخدام الجهاز. • لا تترك الجهاز دون مراقبة أبداً طالما يكون مشغلاً.

تنبيه • أضرار الجهاز. عدم ملء الجهاز بمواد مذيبة أو سوائل تحتوي على مواد مذيبة أو مواد حمضية غير مخففة (مواد التنظيف، البنزين، مخفف الألوان والأصباغ مثلاً) في خزان المياه. • لا تقم بتشغيل الجهاز إلا عند تركيب خزان الماء النقي وخزان الماء المتسخ. • لا تستخدم الجهاز لشطف الأشياء الحادة أو الكبيرة، مثل الشظايا أو الحصى أو أجزاء ألعاب الأطفال. • لا تملأ خزان الماء النقي بمحلول الخل، أو مزيل الترسبات أو الزيوت العطرية أو أي مواد شبيهة. احرص أيضاً على عدم شطف هذه المواد باستخدام الجهاز. • اقتصِر على استخدام الجهاز على الأرضيات الصلبة المطلية بطلاء مقاوم للماء، مثل الباركيه المطلي والبلاط المصقول أو

مشمعات الأرضية. • لا تقم بتشغيل الجهاز على شبكات أرضية السخانات العاملة بالحمل الحراري. لن يستطيع الجهاز شطف الماء المتسرب إذا تم تمريره على الشبكة. • أوقف الجهاز من المفتاح الرئيسي / مفتاح الجهاز واسحب القابس الكهربائي للشاحن في حالة التوقف عن العمل لفترات طويلة وبعد استخدام الجهاز. • لا تستخدم الجهاز عندما تكون درجات الحرارة تحت 0° مئوية. • عليك حماية الجهاز من المطر. لا تخزن الجهاز في مكان خارجي. • لغرض إعادة شحن البطارية، يتم شحن الجهاز فقط باستخدام محطة شحن 0-9.779 / 065.0-9.779.

الرموز التي على الجهاز

يوجد تحذير بعدم وضع الجهاز بشكل مسطح على الجزء الخلفي منه.	
يوجد تحذير بعدم شطف فوهة الأرضية تحت الماء الجاري في الجزء العلوي من فوهة الأرضية.	
يوجد تحذير بعدم شطف محطة الشحن والتنظيف تحت الماء الجاري في الجزء العلوي من محطة الشحن والتنظيف.	

مواصفات الجهاز

أرجع إلى الصفحة الصور للاطلاع على الصور الإيضاحية.

صورة إيضاحية A

- ① شاشة LED
- ② زر التشغيل/إيقاف التشغيل
- ③ أزرار تبديل الوضع
- ④ مقبض
- ⑤ أنبوب المقبض
- ⑥ خزان المياه النقية
- ⑦ غطاء بطارية قابل للاستبدال
- ⑧ مرشح مطوي مسطح
- ⑨ مرشح إسفنجي
- ⑩ غطاء خزان المياه المتسخة
- ⑪ زر تحرير خزان المياه المتسخة
- ⑫ مقبض خزان المياه المتسخة
- ⑬ خزان المياه المتسخة
- ⑭ زر تحرير غطاء فوهة الأرضية
- ⑮ غطاء فوهة الأرضية
- ⑯ تنظيف الأسطوانة
- ⑰ تنظيف مخزن الأسطوانة
- ⑱ محطة الشحن والتنظيف
- ⑲ تنظيف مخزن الفرشاة
- ⑳ فرشاة التنظيف
- ㉑ * منظف RM 536 (30 مل)

المحتويات

الغرض من الاستخدام.....	217
حماية البيئة	217
الملحقات التكميلية وقطع الغيار.....	217
محتوى التسليم.....	217
الضمان	217
إرشادات السلامة	217
الرموز التي على الجهاز	216
مواصفات الجهاز.....	216
التركيب.....	215
بدء التشغيل	215
التشغيل.....	215
العناية والصيانة.....	214
دليل استكشاف الأعطال وإصلاحها.....	213
الضمان	212
البيانات الفنية	212

الغرض من الاستخدام

استخدم منظف الأرضية حصراً لتنظيف الأرضيات الصلبة في منزلك الخاص و فقط على الأرضيات الصلبة المقاومة للماء والسجاد منخفض الوبر.

لا تنظف أغشية الأرضيات الحساسة للماء مثل أرضيات الفلين غير المعالجة، لأن الرطوبة يمكن أن تتغلغل في الأرضية وتلفها. الجهاز مناسب لتنظيف البولي فينيل كلوريد متعدد الفينيل والمشمع والبلاط والحجر والباركيه المزيّن والمشمع والصفائح وجميع أغشية الأرضيات المقاومة للماء.

حماية البيئة

المواد المستخدمة في التنظيف قابلة لإعادة التدوير. يرجى التخلص من مواد التنظيف بطريقة تحافظ على البيئة. تحتوي الأجهزة الكهربائية والإلكترونية على مواد قيمة قابلة لإعادة التدوير وغالباً ما تحتوي أيضاً على مكونات مثل البطاريات أو المراكمت أو الزئبق والتي قد تشكل خطورة على صحة الإنسان والبيئة في حالة التعامل معها بشكل غير صحيح أو إذا تم التخلص منها بصورة خاطئة. إلا أن هذه المكونات ضرورية لتشغيل الجهاز بصورة سليمة. لا يجوز التخلص من الأجهزة المميزة بهذا الرمز مع النفايات المنزلية.

إرشادات حول مواد المحتويات (REACH)

تجد المعلومات الحالية حول المحتويات في الموقع:
www.kaercher.de/REACH

الملحقات التكميلية وقطع الغيار

استخدم الملحقات التكميلية الأصلية وقطع الغيار الأصلية فقط، والتي تضمن تشغيل الجهاز بشكل آمن وخالي من الاختلالات. تجد المعلومات الخاصة بالملحقات التكميلية وقطع الغيار على الموقع www.kaercher.com

محتوى التسليم

محتوى تسليم الجهاز مصور على العبوة. تأكد من وجود جميع محتويات العبوة عند فتحها. وفي حالة نقص أية ملحقات تكميلية أو اكتشاف أي تلف بها تأتج عن عملية النقل، يرجى إخطار البائع.

الضمان

يسري في كل دولة شروط الضمان التي تضعها شركة التسويق المتخصصة التابعة لنا. نحن نولي إصلاح الأخطاء التي قد تطرأ على جهازك خلال فترة الضمان بدون مقابل، عندما يكون سبب هذه الأعطال ناجم عن عيب في المواد المستخدمة أو في عملية التصنيع. في حالة استحقاق الضمان، نوجه من فضلك بقسمة الشراء إلى أقرب موزع أو مركز خدمة عملاء معتمد. (العنوان على الصفحة الخلفية)

يمكن العثور على المزيد من المعلومات حول الضمان (إن وجدت) في قسم الخدمة على موقع Kärcher المحلي تحت عنوان "التنظيف".

إرشادات السلامة

اقرأ فصل السلامة هذا ودليل التشغيل الأصلي هذا أيضاً قبل استخدام الجهاز لأول مرة. ثم تصرف طبقاً لذلك. حافظ على دليل التشغيل الأصلي للاستخدام لاحقاً أو تسليمه للمالك التالي.

- عليك إلى جانب الإرشادات الواردة في دليل التشغيل مراعاة القواعد العامة للسلامة والوقاية من الحوادث والتي يحددها المنشر القانوني.
- تشير علامات الإرشاد والتحذير الموجودة على الجهاز إلى الإرشادات الهامة للتشغيل الآمن.

درجات الخطر

⚠️ خطر

• إشارة إلى خطر مباشر وشيك الحدوث وقد يؤدي إلى إصابات جسدية بالغة أو إلى الوفاة.

⚠️ تحذير

• إشارة إلى موقف قد تحفه المخاطر وقد يؤدي إلى إصابات جسدية بالغة أو إلى الوفاة.

⚠️ تنويه

• إشارة إلى موقف قد تحفه المخاطر وقد يؤدي إلى إصابات بسيطة.

⚠️ تنبيه

• إشارة إلى موقف قد تحفه المخاطر وقد يؤدي إلى حدوث أضرار مادية.

المكونات الكهربائية

⚠️ **تحذير** • استبدل فوراً محطة الشحن والتنظيف التالفة بقطعة أصلية. • يحتوي الجهاز على مكونات كهربائية. لا تقم بتنظيف الجهاز أو الجزء العلوي أو السفلي من رأس الأرضية تحت الماء الجاري أو تحت رأس الدش، وإلا فقد يدخل الماء. • قم بتوصيل الجهاز بوسيلة كهربائية يكون تم شرائها من متجر متخصص بيع الأجهزة الكهربائية وفقاً لمعيار IEC 60364-1.

⚠️ **تنويه** • يجب إجراء أعمال التصليح من قبل خدمة العملاء المعتمدة فقط. • تأكد قبل كل استخدام من أن الجهاز في حالة سليمة وأمنة التشغيل وخاصة من كابل التوصيل الكهربائي وكابل التمديد. • أفضل قابس التيار الكهربائي ولا تستخدم الجهاز عند وجود أضرار.

تعليمات السلامة لمحطة الشحن والتنظيف

⚠️ **خطر** • قم بتوصيل الجهاز بتيار متردد فقط. يجب أن يتوافق الجهد الموجود على لوحة الطراز مع جهد الشبكة. • لأسباب تتعلق بالسلامة، توصي بتشغيل الجهاز فقط عبر قاطع الدائرة الخطأ (بعد أقصى 30 مللي أمبير). • لا تلمس القابس الكهربائي والمقبس بأيدي مبللة بالماء نهائياً. • تجنب الحاق الضرر بكابل توصيل المآخذ الرئيسي أو إتلافه بالقيادة فوقه أو سحقه أو سحبه بقوة من الحواف الحادة.

⚠️ **تحذير** • قم بتوصيل الجهاز بوسيلة كهربائية يكون تم شرائها من متجر متخصص ببيع الأجهزة الكهربائية وفقاً لمعيار IEC 60364-1. • تحقق من أن جهد التيار الكهربائي يتوافق مع الجهد المذكور على لوحة نوع محطة الشحن والتنظيف. • يحتوي الجهاز على أجزاء كهربائية، لذلك لا تقم بتنظيف الجهاز تحت الماء الجاري. • خطر الماس الكهربائي. • احتفظ بالأشياء الموصلة للتيار (مثل مفكات البراغي أو ما شابه ذلك) بعيداً عن ملامسات الشحن. • خطر حدوث قصر دائرة. • قم بتنظيف مواضع التماس الشحن الخاصة بمحطة الشحن والتنظيف أثناء الجفاف فقط. • قم بشحن الجهاز فقط باستخدام محطة الشحن والتنظيف الأصلية المرفقة أو باستخدام محطة شحن وتنظيف معتمدة من قبل KÄRCHER. • خطر الانفجار. لا تشحن البطاريات غير القابلة لإعادة الشحن. • افحص كابل المآخذ الرئيسي بحثاً عن أي تلف في كل مرة قبل كل عملية. لا تستخدم كابل المآخذ الرئيسي التالف. يمكنك الحصول على بديل مناسب من KÄRCHER أو أحد شركاء الخدمة لدينا.

⚠️ **تنبيه** • استخدم محطة الشحن والتنظيف داخل المنزل فقط. • لا تضع محطة الشحن والتنظيف بالقرب من مصادر الحرارة. • مثل سخانات. • خزن محطة الشحن والتنظيف داخل المنزل فقط، وفي مكان بارد وجاف. • قم بشحن الجهاز مرة واحدة على الأقل

Hinweise zur Entsorgung und Rückgabemöglichkeiten nach dem ElektroG

(Deutsche Umsetzung der WEEE Richtlinie - gültig in Deutschland)

Wir weisen Besitzer von Elektro- und Elektronikgeräten (EAG) daraufhin, dass EAG gemäß den geltenden gesetzlichen Vorschriften einer vom Siedlungsabfall getrennten Erfassung zuzuführen sind. In den Elektroaltgeräten enthaltene Batterien und Akkumulatoren, die nichtfest vom EAG umschlossen sind, sowie Lampen, die zerstörungsfrei aus dem EAG entnommen werden können, sind vor deren Abgabe an einer Erfassungsstelle zerstörungsfrei von diesem zu trennen und einer hierfür vorgesehenen Entsorgung zuzuführen.

Stationäre Fachhändler von Elektro- und Elektronikgeräten (EEE) mit einer Verkaufsfläche von mindestens 400 qm obliegen bestimmte Rücknahmepflichten von EAG. Gleiches gilt für Lebensmittelhändler mit einer Gesamtverkaufsfläche von mindestens 800 qm, sofern diese mehrmals pro Jahr oder dauerhaft EEE anbieten und auf dem Markt bereitstellen. Bei Verkauf eines neuen EEE müssen diese ein EAG der gleichen Geräteart kostenfrei am Ort der Abgabe oder in unmittelbarer Nähe zurücknehmen (1:1-Rücknahme); dies gilt auch bei Auslieferungen des EEE zum Kunden. Kostenfrei zurückzunehmen sind im Geschäft oder in unmittelbarer Nähe hierzu außerdem bis zu drei kleine EAG < 25cm, ohne dass dies an den Erwerb eines EEE geknüpft werden darf (0:1-Rücknahme). Vorstehende Rücknahmepflichten gelten auch für den Versandhandel, wobei die 1:1-Rücknahme nur für Wärmeüberträger, Bildschirmgeräte und Großgeräte gilt. Für 1:1-Rücknahme von Lampen, Kleingeräten und kleinen ITK-Geräten sowie für die 0:1-Rücknahme gilt, dass Versandhändler Rückgabemöglichkeiten in zumutbarer Entfernung zum Endnutzer bereitstellen müssen.

Als rücknahmepflichtiger Online-Vertreiber von EEE sind auch wir, Alfred Kärcher SE & Co. KG, entsprechend verpflichtet. Dieser Pflicht kommen wir nach. Die genauen Kontaktdaten und Abgabeorte finden Sie unter <https://www.kaercher.com/de/onlineshop/onlineshop-infos.html>. Für Fragen können Sie sich zusätzlich an unsere Service-Hotline wenden. Daneben ist die Rückgabe von EAG selbstverständlich auch bei jeder offiziellen Abgabestelle der öffentlich-rechtlichen Entsorgungsträger kostenlos möglich.

Für die Löschung von personenbezogenen Daten auf den zu entsorgenden EAG sind Sie als Endnutzer vor der Abgabe selbst verantwortlich.

Das nachfolgend dargestellte und auf EEE/EAG aufgebrachte Symbol einer durchkreuzten Abfalltonne weist zusätzlich auf die Pflicht zur getrennten Erfassung hin.



Zur Abfallvermeidung sollten Reparaturmöglichkeiten des EEE geprüft und möglichst langlebige EEE angeschafft werden. Weitere Informationen zur Abfallvermeidung für Verbraucher sind etwa dem Abfallvermeidungsprogramm des Bundes unter Beteiligung der Länder zu entnehmen, abrufbar unter <https://www.bmu.de/download/abfallvermeidungsprogramm-des-bundes-unter-beteiligung-der-laender-fortschreibung-wertschaetzen-statt-wegwerfen>.



THANK YOU!
MERCI! DANKE! ¡GRACIAS!



Registrieren Sie Ihr Produkt und profitieren Sie von vielen Vorteilen.

Register your product and benefit from many advantages.

Enregistrez votre produit et bénéficiez de nombreux avantages.

Registre su producto y aproveche de muchas ventajas.

www.kaercher.com/welcome



Bewerten Sie Ihr Produkt und sagen Sie uns Ihre Meinung.

Rate your product and tell us your opinion.

Évaluer votre produit et dites-nous votre opinion.

Reseñe su producto y díganos su opinión.



www.kaercher.com/dealersearch

Alfred Kärcher SE & Co. KG

Alfred-Kärcher-Str. 28-40

71364 Winnenden (Germany)

