



MAIBENBEN

# **РУКОВОДСТВО ПОЛЬЗОВАТЕЛЯ**

**B515B**

# Оглавление

---

<b>МЕРЫ ПРЕДОСТОРОЖНОСТИ</b>	<b>3</b>
<b>ПЕРЕД НАЧАЛОМ РАБОТЫ</b>	<b>5</b>
Убедитесь, что у вас полный комплект	5
<b>Знакомство с ноутбуком</b>	<b>5</b>
Вид спереди в открытом положении	6
Вид справа	7
Вид слева	7
Вид снизу	7
Вид спереди	8
Вид сзади	8
<b>НАЧАЛО РАБОТЫ</b>	<b>9</b>
Использование адаптера питания	9
Использование аккумуляторной батареи	10
Включение компьютера	11
Выключение компьютера	12
Чистка клавиатуры	12
Комбинации клавиш Fn	12
<b>УСТРАНЕНИЕ НЕПОЛАДОК</b>	<b>14</b>

# Меры предосторожности

---

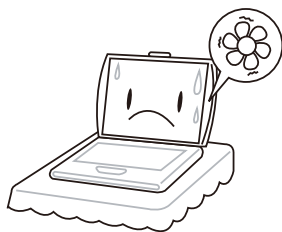

Для предотвращения перегрева процессора ноутбука НЕ закрывайте вентиляционные отверстия.



НЕ трогайте и НЕ нажимайте на экран.

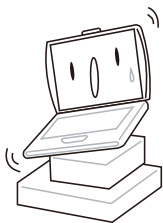

НЕ ставьте и НЕ используйте ноутбук на весу, на неровных и неустойчивых поверхностях



НЕ используйте ноутбук в суровых условиях.

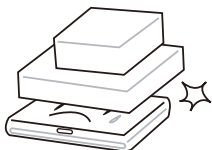

НЕ ставьте и НЕ роняйте предметы на ноутбук, во избежание оказания дополнительного давления на устройство.



НЕ располагайте ноутбук вблизи источников сильного электромагнитного излучения.



НЕ подвергайте воздействию прямых солнечных лучей.



НЕ используйте при экстремально низких температурах.  
Рабочая температура устройства:  
от +5 до +35 (градусов по Цельсию )



Избегайте резких перепадов температуры и влажности, НЕ используйте устройство в непосредственной близости от кондиционеров и обогревателей.



НЕ допускайте попадания компьютера под дождь или во влажную среду.



НЕ используйте рядом с огнем и другими источниками тепла.



НЕ нарушайте работу батарей. Беречь от детей.



НЕ подвергайте воздействию пыли или агрессивных химических веществ.



НЕ захлопывайте ноутбук с силой и НЕ поднимайте ноутбук за экран.



НЕ распыляйте воду или чистящие жидкости непосредственно на дисплей.

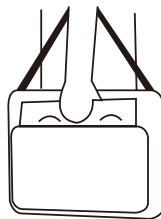

Во время поездок с ноутбуком советуем переносить его в ручной клади. НЕ сдавайте в багажное отделение.

# ПЕРЕД НАЧАЛОМ РАБОТЫ

---

## Убедитесь, что у вас полный комплект

При получении ноутбука осторожно распакуйте ноутбук и убедитесь, что имеются все комплектующие.

После проверки целостности упаковки ознакомьтесь с инструкцией с компонентами ноутбука.

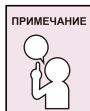

В зависимости от Вашей модели внешний вид устройства может отличаться от иллюстраций в инструкции.

## Знакомство с ноутбуком

### Открытие дисплея

Для открытия дисплея просто потяните вверх крышку ноутбука.

НЕ захлопывайте крышку с силой.

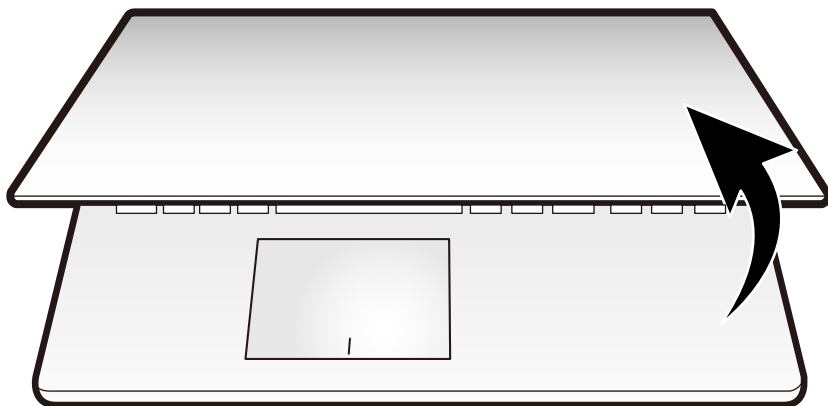

---

## ВИД СПЕРЕДИ В ОТКРЫТОМ ПОЛОЖЕНИИ

Ниже приводится обзор вида спереди в открытом положении.

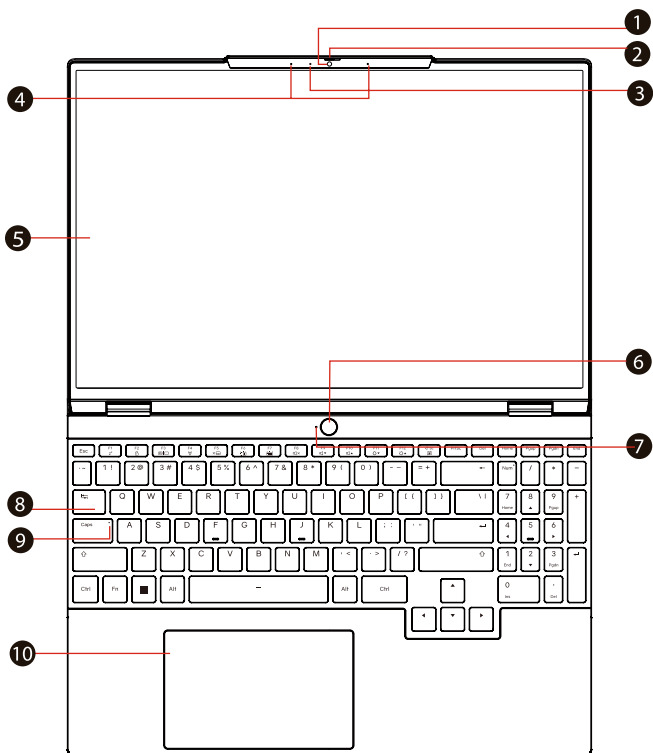

1. Камера
2. Блокировка камеры
3. Светодиодный индикатор состояния камеры
4. Микрофон Встроенный микрофон
5. ЖК-экран
6. Кнопка питания
7. Индикатор зарядки и состояния аккумулятора
8. Клавиатура
9. Индикатор состояния Caps Lock
10. Тачпад ( сенсорная панель )

## Вид справа

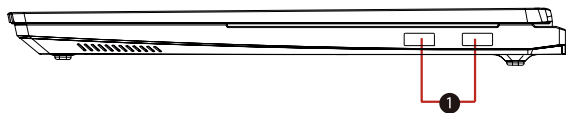

1. Разъем USB

## ВИД СЛЕВА

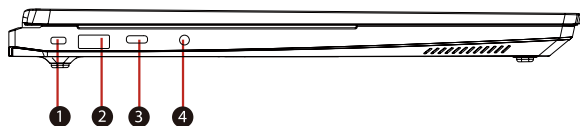

1. Разъем замка Kensington®
2. Разъем USB
3. Разъем USB Type C
4. Розетка UAJ 3.5 мм

## ВИД СНИЗУ

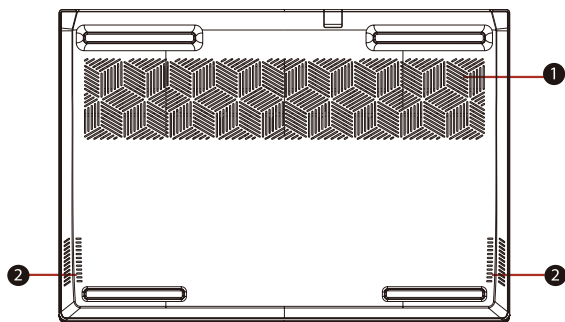

1. Вентиляционные отверстия
2. Оратор

---

## Вид изнутри

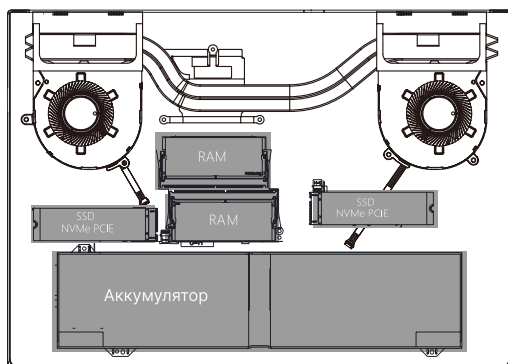

## Вид спереди



## Вид сзади

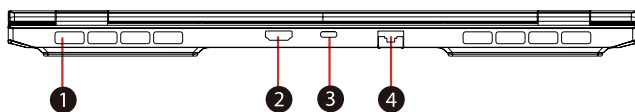

1. Вентиляционные отверстия
2. Разъем HDMI
3. Разъем USB Type C (PD/USB)
4. Сетевой разъем

# НАЧАЛО РАБОТЫ

---

## Использование адаптера питания

( Примечание: адаптер питания на изображении ниже приведен только для ознакомления. Адаптер питания разных моделей зависит от поставки ).

Для проверки оптимальной производительности используйте ноутбук в режиме переменного тока.

Пожалуйста, используйте адаптер питания из комплекта поставки, в противном случае компьютер может быть подвержен поломке.

- ① Откройте адаптер и шнур питания и соедините адаптер и шнур питания.
- ② Вставьте вилку шнура питания переменного тока в розетку.
- ③ Подключите штекер адаптера питания к разъему компьютера.
- ④ Убедитесь, что все соединения полностью подключены.

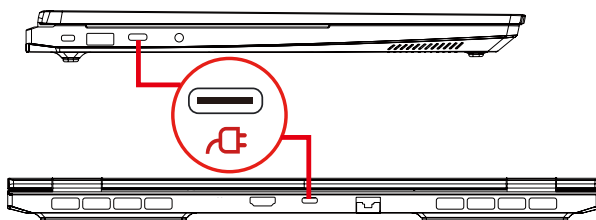
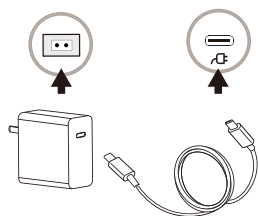

При использовании обоих портов система выберет наиболее эффективный способ зарядки

- Не прикасайтесь и не подключайте шнур питания к блоку питания мокрыми руками, иначе это может привести к поражению электрическим током.
- Не ставьте тяжелые предметы на шнур питания.
- Не используйте адаптер для ноутбуков с другими устройствами.

---

## Использование аккумуляторной батареи



ОСТОРОЖНО! ПРИ НЕПРАВИЛЬНОЙ УСТАНОВКЕ ВОЗМОЖЕН ВЗРЫВ. ЗАМЕНЯЙТЕ И ИСПОЛЬЗУЙТЕ БАТАРЕЮ В СООТВЕТСТВИИ С ИНСТРУКЦИЕЙ ПО ЭКСПЛУАТАЦИИ.

### Установка/извлечение аккумуляторной батареи

1. Обратите внимание, что этот компьютер имеет встроенный аккумулятор и он может быть разобран.
2. Не разбирайте аккумуляторную батарею самостоятельно.
3. Не прикасайтесь к металлическим или токопроводящим предметам во избежание короткого замыкания.
4. Избегайте попадания под дождь или погружения в воду.
5. Не бросайте батарею в огонь.
6. Хранить в недоступном для детей месте.
7. Пожалуйста, утилизируйте использованные батареи надлежащим образом в соответствии с соответствующими государственными постановлениями.

## Саморазряд батареи

Батареи обычно теряют часть своего заряда, когда они не используются

## Безопасное и эффективное использование аккумуляторных батарей

Не замыкайте батарею.

Держите батареи вдали от источников тепла или огня. Пожалуйста, храните аккумулятор в недоступном для детей месте.

Если температура аккумулятора опускается ниже 32 градусов по Фаренгейту (0 градусов по Цельсию), то аккумулятор нельзя заряжать.

Простая и рациональная зарядка

Если вы обнаружили, что батарея разряжена, то зарядите аккумулятор до полной зарядки.

Если уровень заряда батареи на высшем уровне, то система не будет заряжать батарею, чтобы не повлиять на срок службы

---

## Низкий заряд батареи

Когда заряд батареи упадет, на компьютере появится уведомление.

В этот момент вы должны сохранить все данные или как можно скорее подключить внешний источник питания, чтобы предотвратить повреждение данных при экстренном выключении компьютера.

## Включение компьютера

**Перед включением компьютера убедитесь, что компьютер подключен к сети питания или аккумулятор полностью заряжен.**

1. Откройте все упакованные детали.
2. Установите компьютер на устойчивую поверхность.
3. Подключите необходимые периферийные устройства (например, мышь или клавиатуру) к разъемам компьютера.
4. Подключите адаптер питания к разъему подачи питания на боковой панели компьютера.
5. Затем подключите шнур питания к электрической розетке, а затем подключите выпрямитель переменного/постоянного тока к кабелю.
6. Осторожно поддерживайте основной корпус компьютера одной рукой, а другой рукой откройте верхнюю крышку и отрегулируйте ее до удобного угла обзора.
7. Нажмите кнопку питания, чтобы включить компьютер.

---

## Выключение компьютера



Выйдите из всех запущенных программ. Нажмите [Настройки] - [Питание] - [Выключение].

## Чистка клавиатуры:



























После длительного использования клавиатуры пыль обычно скапливается в зазорах между клавишами. Для очистки клавиатуры вы можете использовать небольшую щетку для очистки зазоров, или использовать баллончик с воздухом под высоким давлением, чтобы выдуть пыль, или использовать ручной пылесос для удаления пыли с клавиатуры. Пыль и грязь с поверхности клавиатуры можно легко очистить. Для этого аккуратно протрите поверхность клавиатуры при выключенном питании с помощью небольшого количества моющего средства, нанесенного на мягкую ткань.

## Комбинации клавиш Fn

**Чтобы активировать эти функции, нажмите описанные ниже клавиши, удерживая клавишу <Fn> :**

-  Принудительное выключение компьютера может привести к потере данных!
-  Все сочетания клавиш нуждаются в поддержке операционной системы. Только после того, как операционная система будет правильно установлена и настроена, функциональные клавиши будут нормально функционировать.

## Fn комбинации клавиш

Клавиша	Описание функции
Спящий режим:  + 	Нажмите эту комбинацию клавиш (Fn+F1), чтобы войти в спящий режим.
Windows вкл./выкл.  + 	Нажмите эту комбинацию клавиш (Fn+F2), чтобы включить/выключить Windows.
Режим отображения вкл./выкл.  + 	Нажмите эту комбинацию клавиш (Fn+F3), чтобы переключить режим отображения (например, LCD, HDMI и т. д.)
Радио вкл./выкл.  + 	Нажмите комбинацию клавиш (Fn+F4), чтобы включить или отключить все радиостанции.
Сенсорная панель  + 	Нажмите эту комбинацию клавиш (Fn+F5), чтобы включить/выключить тачпад.
Уменьшить яркость подсветки клавиатуры  + 	Нажмите эту комбинацию клавиш (Fn+F6), чтобы уменьшить яркость подсветки клавиатуры.
Увеличить яркость подсветки клавиатуры  + 	Нажмите эту комбинацию клавиш (Fn+F7), чтобы увеличить яркость подсветки клавиатуры.
Беззвучный режим  + 	Нажмите эту комбинацию клавиш (Fn+F8), чтобы включить/выключить беззвучный режим.
Уменьшить громкость  + 	Нажмите эту комбинацию клавиш (Fn+F9), чтобы уменьшить громкость звука.
Увеличить громкость  + 	Нажмите эту комбинацию клавиш (Fn+F10), чтобы увеличить громкость звука.
Уменьшить яркости ЖК- дисплея  + 	Нажмите эту комбинацию клавиш (Fn+F11), чтобы уменьшить яркость ЖК-дисплея.
Увеличить яркости ЖК- дисплея  + 	Нажмите эту комбинацию клавиш (Fn+F12), чтобы увеличить яркость ЖК-дисплея.
Увеличить яркости ЖК- дисплея  + 	КамераВкл./Выкл.:Нажмите эту клавишу для включения/выключения функции камеры.

# УСТРАНЕНИЕ НЕПОЛАДОК

---

Ваш ноутбук - надежное и качественное устройство. Однако вы можете столкнуться с некоторыми трудностями, которые можно решить самостоятельно, при настройке или эксплуатации оборудования, а также с проблемами с периферийными устройствами, которые можно решить, заменив периферийное устройство. Информация в этом разделе поможет вам разрешить некоторые из этих трудностей, а также выявить сбои, требующие обращения в сервисный центр.

## Обнаружение проблемы

**В случае обнаружения проблемы придерживаетесь данному плану действий, прежде чем приступить к комплексному устранению неполадок:**

1. Выключите ноутбук.
2. Убедитесь, что адаптер питания подключен к ноутбуку и к действующему источнику переменного тока.
3. Убедитесь, что все карты, установленные в разъем для карты памяти, установлены правильно. Вы также можете вытащить карту из слота, тем самым исключив ее как возможную причину сбоя.
4. Убедитесь, что все устройства, подключенные к внешним разъемам, подключены правильно. Вы также можете отключить такие устройства, тем самым исключив их как возможные причины выхода из строя ноутбука.
5. Включите ноутбук. Убедитесь, что он был выключен как минимум на 10 секунд до повторного включения.
6. Произведите загрузку ОС.
7. Если проблема не решена, обратитесь к представителю службы поддержки или в сервисный центр.

---

**Перед обращением убедитесь, что у вас есть следующая информация, чтобы представитель службы поддержки мог предоставить вам максимально быстрое и качественное решение вашего вопроса:**

- Наименование товара
- Номер конфигурации продукта
- Серийный номер продукта
- Дата покупки
- Условия, при которых возникла проблема
- Любые сообщения об ошибках, которые произошли
- Конфигурация оборудования
- Тип подключенного устройства ( если есть )

Конфигурацию и серийные номера см. на этикетке с конфигурацией в нижней части ноутбука.

Стандарт	IEEE 802.11		IEEE 802.11	IEEE 802.15
Допустимое отклонение по частоте	≤20ppm			
Частотный диапазон	5725-5850MHz	5150-5350MHz	2400-2483.5MHz	2400-2483.5MHz
Мощность передатчика	≤33dBm(EIRP)	23dBm(EIRP)	20dBm(EIRP)	20dBm(EIRP)
Ширина канала	≤80MHz	≤160MHz	≤40MHz	≤3MHz
Побочное излучение	≤-30dBm			

Наименование товара: Ноутбук

Бренд: MAIBENBEN

Модель: B515B

Код продукта: B515B-R781UM

Конфигурация: R7-8845HS/UMA

Параметры блока/Технические параметры:

Вход: 100~240V AC, 50/60Hz Universal

Выход: 20V DC,100W

Экран: 15.3" IPS

Цвет: серый

Изготовитель: Guangzhou ZIMAI Technology Co., Ltd.

Адрес Изготовителя: Китай, Room 408, Building H1, No.61 Dalingshan Road,  
Tianhe District, Guangzhou

Срок службы: 36 месяцев

Срок гарантии: 24 месяца

Страна производства: Китай

