项目名称

追觅扫拖洗烘一体机器人

版本号

A02

设计时间

20210813

物料名称

说明书 - 欧版

设计师

陈祺臣

审核

批准

料号

04170500000508

材质工艺要求：胶装

材质要求：封面：157g 哑粉纸，单面过油 内页：68g 哑粉纸

颜色及专色：灰色：K55 蓝色：C100

尺寸要求：成品尺寸：210*140MM

变更履历：

A02- 参数修改 - 实验室

- The word "dreame" is the abbreviation of Dreame Technology Co., Ltd. and its subsidiaries in China. It is the transliteration of the company's Chinese name " 追觅 ", which means striving for excellence in every endeavor and reflects the company's vision of continuous pursuit, exploration and search in technology.
 - Das Wort "dreame" ist die Abkürzung von Dreame Technology Co., Ltd und seinen Tochterunternehmen in China. Es ist die Transliteration des chinesischen Namens " 追觅 " dieser Firma, was für das Streben nach Vollendung steht und die Vision des Unternehmens widerspiegelt, nämlich im Bereich der Technologie unaufhaltsam weiterzustreben, zu erforschen und entdecken.
 - Dreame est l'abréviation de l'entreprise chinoise Dreame Technology Co. et ses filiales, qui est la traduction phonétique du nom chinois de l'entreprise, reflétant la vision de l'entreprise qui consiste à poursuivre, explorer et rechercher constamment les avancées technologiques.
 - La parola "dreame" è l'abbreviazione dell'azienda Dreame Technology Co., Ltd. e delle sue filiali in Cina. È la traslitterazione del nome cinese dell'azienda " 追觅 ", che dimostra la continua ricerca, esplorazione e visione di ricerca dell'azienda nella tecnologia.
 - La palabra "dreame" es la abreviatura de Dreame Technology Co., Ltd. y sus subsidiarias en China. Es la transliteración del nombre chino de "Dreame", que significa luchar por la excelencia en cada esfuerzo y refleja la visión de la compañía de continuamente buscar, explorar e investigar en tecnologías.
 - Dreame — сокращённое название китайской компании Dreame Technology Co., Ltd. и ее дочерних предприятий. Dreame является транслитерацией названия компании на китайском языке « 追觅 », в котором отражено корпоративное видение компании в сфере науки и технологий — непрерывный поиск, исследования и стремление к успеху.
 - Słowo "dreame" to skrót od Dreame Technology Co., Ltd. i spółek w Chinach. Jest to transliteracja chińskiej nazwy firmy " 追觅 " co oznacza dążenie do doskonałości w każdym przedsięwzięciu, odzwierciedlając wizję firmy, jaką jest ciągłe prowadzenie, odkrywanie i poszukiwania w nauce i technologii.
- Dreame Technology Co., Ltd. and its subsidiaries of the Hebrew company " 追觅 " and its subsidiaries in China. It is the transliteration of the company's Chinese name " 追觅 ", which means striving for excellence in every endeavor and reflects the company's vision of continuous pursuit, exploration and search in technology.
- דרים הינו שמו המקוצר של החברה הסינית " 追觅 " ומחיש בתוכו את חזון החברה לחפש ולדרוף באופן בלתי פוסק בתחום הטכנולוגיה.
- דרים هي مؤسسة صينية ويطلق على شركة دريم للتكنولوجيا المحدودة والشركات التابعة لها، وتعكس الترجمة الصوتية للمسمى الصيني " 追觅 " رؤية الشركة للسعي المستمر والاستكشاف والبحث في التكنولوجيا.

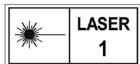

For more information, please visit www.dreame-technology.com

Manufactured by: Dreame Trading (Tianjin) Co., Ltd.

Made in China

RLS5C-EU-A02

Dreame Bot W10

Self-Cleaning Robot Vacuum and Mop

User Manual



Before using the appliance, read this manual carefully and keep it for future reference.

dreame

Contents

EN	User Manual	1
DE	Benutzerhandbuch	24
FR	Manuel d'utilisation	47
IT	Manuale utente	70
ES	Manual de usuario	93
RU	Руководство пользователя	116
PL	Instrukcja obsługi	139
HE	מדריך למשתמש	162
SA	مدتسلا ليد	185

Usage Restrictions

- This product can be used by children aged 8 years and above and persons with physical, sensory, intellectual deficiencies, or limited experience or knowledge under the supervision of a parent or guardian to ensure safe operation and to avoid any risks. Cleaning and maintenance shall not be done by children without supervision.
- Children shall not play with this product. Ensure children and pets are kept at a safe distance from the robot while it is operating.
- This product is for floor cleaning in a home environment only. Do not use it outdoors, on non-floor surfaces, or in a commercial or industrial setting.
- Do not use the robot in an area suspended above ground level without a protective barrier.
- Do not place the robot upside down. Do not use the LDS cover, robot cover, or bumper as a handle for the robot.
- Do not use the robot at an ambient temperature above 40° C or below 0° C or on a floor with liquids or sticky substances.
- Pick up any cables from the floor before using the robot to prevent it from dragging them while cleaning.
- Remove fragile or small items from the floor to prevent the robot from bumping into and damaging them.
- Keep hair, fingers, and other body parts away from the suction opening of the robots.
- Keep the cleaning tool out of reach of children.
- Do not place children, pets, or any item on top of the robot regardless of whether it is stationary or moving.

Usage Restrictions

- Do not use the robot to clean any burning objects.
- Do not vacuum hard or sharp objects.
- Make sure the robot is turned off and the self-wash base is unplugged before cleaning or performing maintenance.
- Do not use a wet cloth to wipe or any liquid to rinse the robot and base. Washable parts must be dried completely before installing and using them.
- Please use this product in accordance with the instructions in the User Manual. Users are responsible for any loss or damage that arise from improper use of this product.

Batteries and Charging

- Do not use any third-party battery or self-wash base. Use only with RCS3 supply unit.
- Do not attempt to disassemble, repair, or modify the battery or self-wash base on your own.
- Do not place the self-wash base near a heat source.
- Do not use a wet cloth or wet hands to wipe or clean the base's charging contacts.
- Do not improperly dispose of old batteries. Unneeded batteries should be discarded at an appropriate recycling facility.
- This product contains batteries that can only be replaced by qualified technicians or after-sales service.

Safety Information

- Batteries and Charging**
- If the power cord becomes damaged or broken, stop using it immediately and contact after-sales service.
 - Make sure the robot is turned off when being transported and kept in its original packaging if possible.
 - If the robot will not be used for an extended period of time, fully charge it, then turn it off and store it in a cool, dry place. Recharge the robot at least once every 3 months to avoid over-discharging the battery.

- Laser Distance Sensor**
- The laser distance sensor complies with the IEC 60825-1:2014 standard for Class 1 laser products and does not generate dangerous laser radiation.

Hereby, Dreame Trading (Tianjin) Co., Ltd. declares that the radio equipment type RLS5C is in compliance with Directive 2014/53/EU. The full text of the EU declaration of conformity is available at the following internet address: www.dreame-technology.com
For detailed e-manual, please go to <https://www.dreame-technology.com/pages/user-manuals-and-faqs>

Product Overview

Accessories



Cleaning Tool

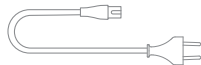

Power Cord



Mop Pad (x2)

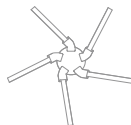

Side Brush

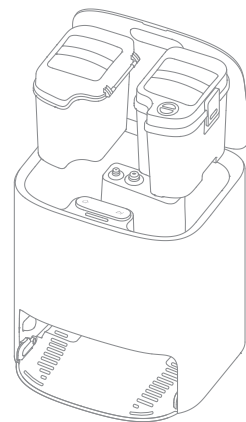

Self-Wash Base
(Including a fresh tank, waste tank,
and washboard)

Note: The illustrations in this manual are for reference only. Please refer to the actual product.

Product Overview

Robot

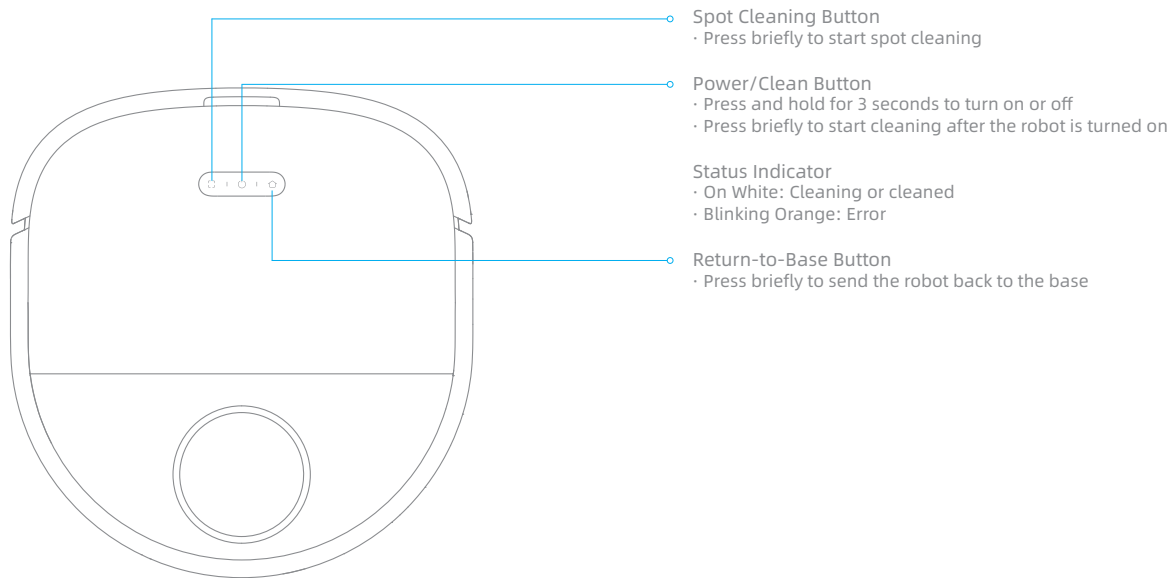

Product Overview

Robot and Sensors

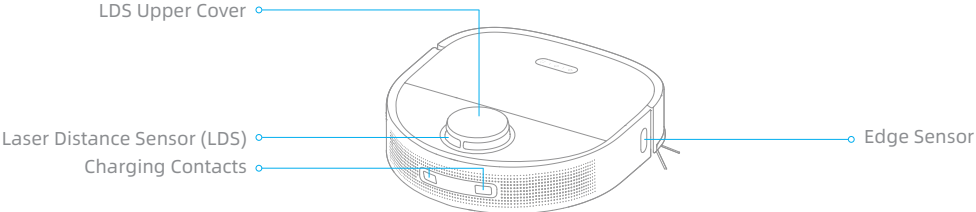
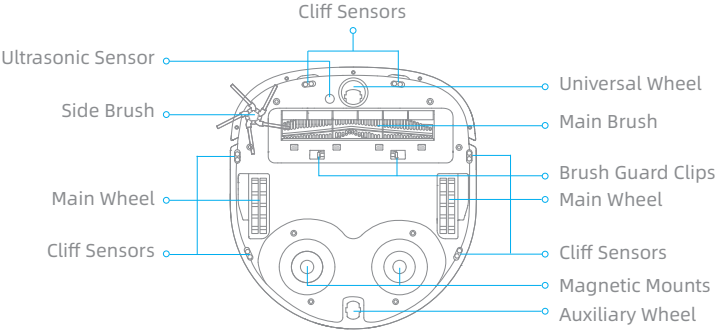
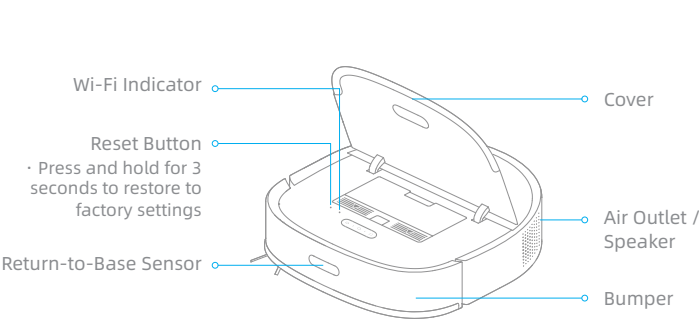

Product Overview

Self-Wash Base

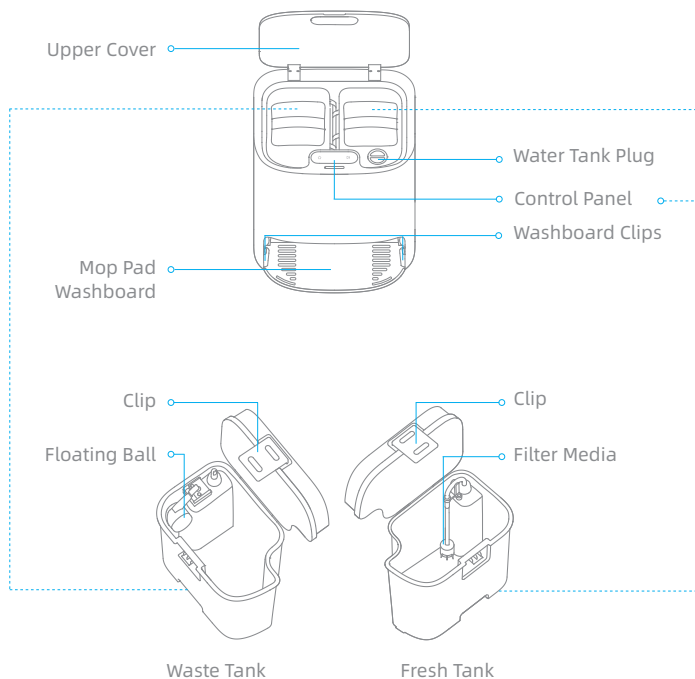

Control Panel

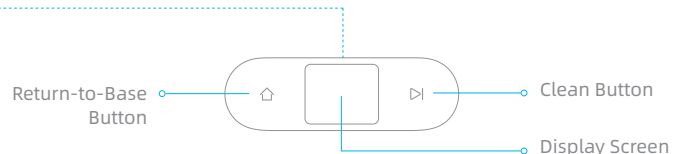

Return-to-Base Button

- Press briefly to send the robot back to the base. The robot resumes cleaning after the mop pad is cleaned.
- Press and hold for 3 seconds to stop cleaning and send the robot back to the base to have the mop pad cleaned and dried. If the robot is placed onto the base when you press and hold this button for 3 seconds, the mop pad is cleaned and dried immediately.

Clean Button

Press briefly to start or pause cleaning.

Child Lock

Press and hold the  and  buttons for 3 seconds to activate or deactivate Child Lock.

Product Overview

Self-Wash Base

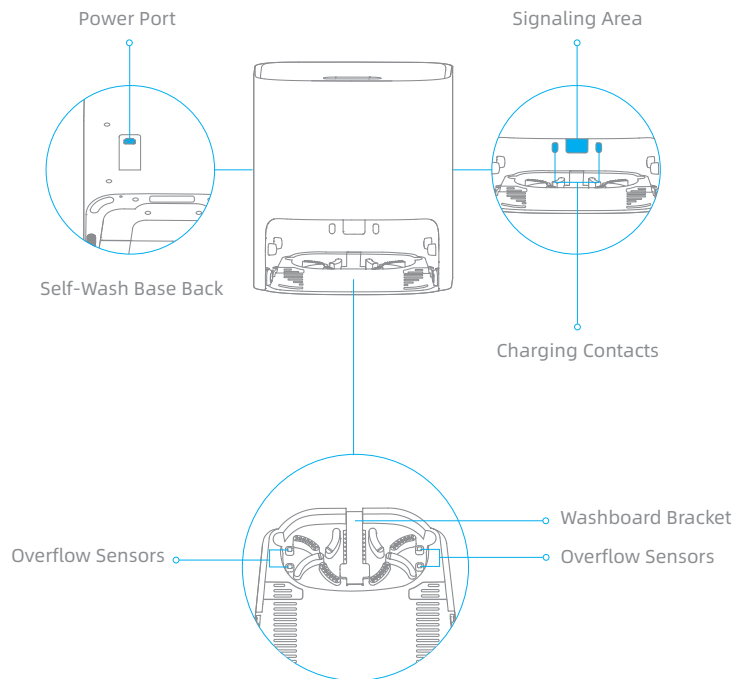

Dust Bin

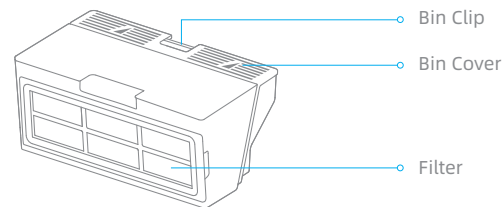

Clearing Home Environment

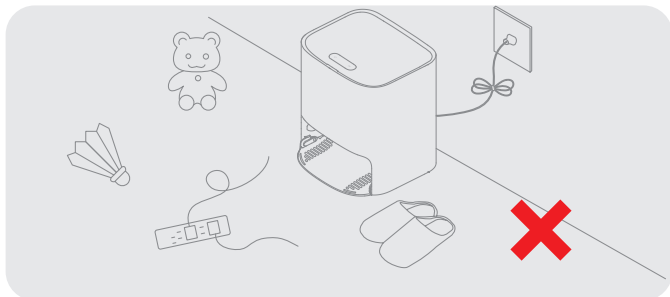

Remove power cords and small objects to prevent the robot from getting entangled and trapped.

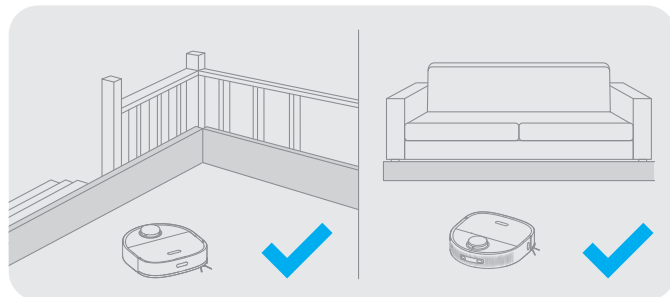

Before cleaning, place a physical barrier at the edge of the stairs and sofa to ensure the secure and smooth operations of the robot.

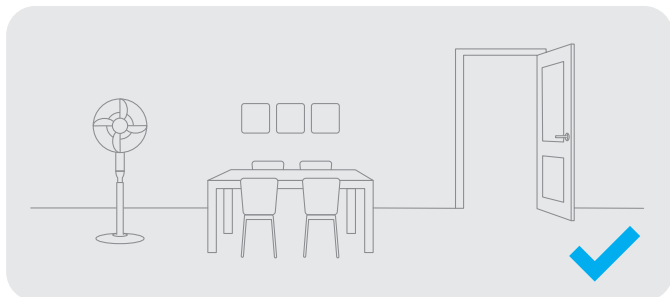

Open the door of the room to be cleaned, and put the furniture in its proper place to make more space.

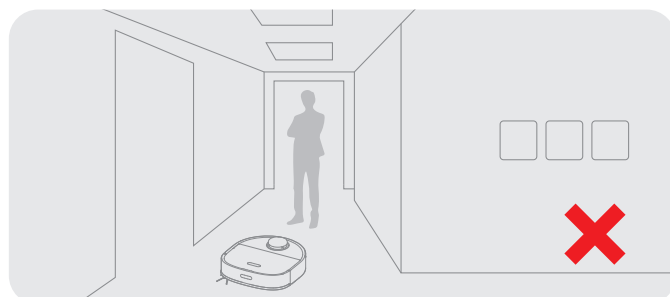

To prevent the robot from not recognizing areas that need to be cleaned, do not stand in front of the robot, threshold, hallway, or narrow places.

Preparations Before Use

1. Remove the protective strips

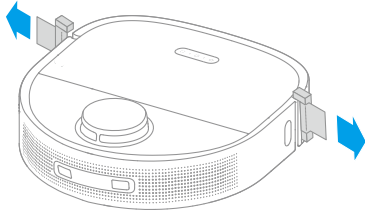

2. Install the side brush

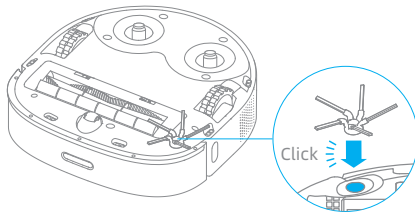

Note: Install the side brush until it clicks into place.

3. Place the base against the wall and charge the robot

- Install the base in as open a location as possible with a good Wi-Fi signal.
- Insert the power cord into the base and plug it into the socket.
- Place the robot onto the base, and the robot will turn on automatically and start charging.
- It is recommended to fully charge the robot before the first use. After the robot is fully charged, the status indicator illuminates white for 10 minutes and then lights down.

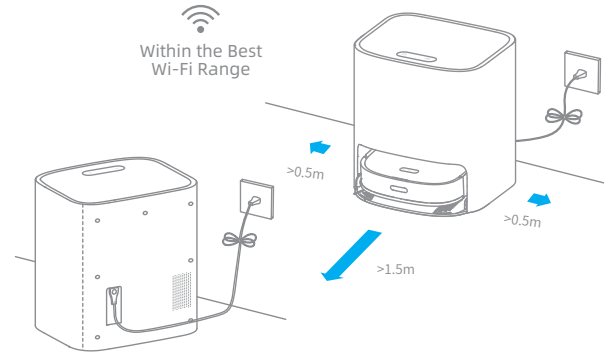

Note:

- Remove any objects that are closer than 1.5 m from the front and 0.5 m from either side of the base.
- Make sure that no objects might block the signaling area.
- To prevent water stains from wetting wood floors or carpets, the self-wash base is recommended to be placed on tile floors or marble floors.

Connecting with Mi Home/Xiaomi Home App

The appliance works with the Mi Home/Xiaomi Home app, which can be used to control the appliance and make it interact with other smart devices.

1. Download the Mi Home/Xiaomi Home App

Scan the QR code on the robot to download and install the Mi Home/Xiaomi Home app.

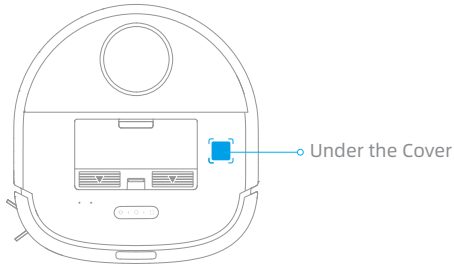

2. Add Device

Open the Mi Home/Xiaomi Home app, and tap "+" in the upper-right corner to go to the Add Device page. Then, tap "📶" in the upper-right corner, scan the QR code on the robot to add "Dreame Bot W10", and then connect the device as prompted.

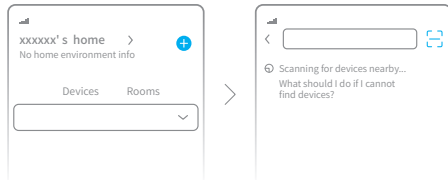

Note:

- Only 2.4 GHz Wi-Fi is supported.
- The app software is upgrading, and the actual operations may be different from the statements in this manual. Please follow the instructions based on the current app version.

3. Reset Wi-Fi

Simultaneously press and hold the 📶 and 🏠 buttons until you hear a voice prompt saying, "Waiting for the network configuration." Once the Wi-Fi indicator is blinking slowly, the Wi-Fi has been reset.

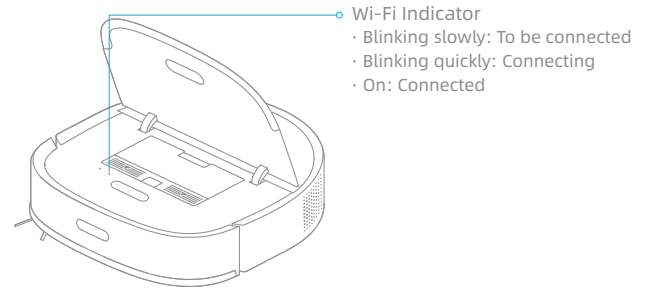

Note: If the robot cannot connect to your phone, Reset the Wi-Fi network and try again.



How to Use

Fast Mapping

Do not attach the mop pad. Place the robot on the base, and the robot turns on automatically.

The first time you use the robot, build a map as instructed on the app. Then, the robot moves around to scan the environment and builds a map without cleaning. After the robot returns to the base, a map is built and saved automatically.

Turn On/Off

Press and hold the  button for 3 seconds to turn on the robot. Once the power indicator is permanently on, the robot is on standby. To turn off the robot, press and hold the  button for 3 seconds when the robot is not moving.

Start Cleaning

Press briefly the  and  buttons on the base, and the robot starts cleaning.

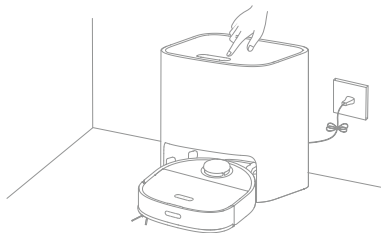

Note:

- Make sure that the robot is fully charged before using it. Do not manually move the robot when it is cleaning.
- If the battery gets low while cleaning, the robot returns to the base and resumes cleaning after charging its battery. The Resume Cleaning function must be enabled on the app in advance.

Cleaning Mode

After the robot is turned on, it cleans each room by cleaning along the edges and walls first and then cleaning in an S-shaped pattern. The robot automatically returns to the base to charge its battery after cleaning.

Pause/Sleep

When the robot is cleaning, press briefly any buttons on the robot or the  button on the base to pause the robot.

If the robot pauses for more than 10 minutes, it automatically enters the sleep mode, and the power indicator and charging indicator stop glowing. Press any buttons on the robot or base, or tap on the app to wake up the robot.

Note:

- The robot will turn off automatically if it is left in the sleep mode for more than 12 hours.
- If the robot is paused and placed onto the base, the current cleaning process will end.

Spot Cleaning

When the robot is paused or on standby, press and hold the  button for 3 seconds to enable the spot cleaning mode. In this mode, the robot cleans a square-shaped area of 1.5 × 1.5 meters around it and returns to its starting point once the spot cleaning is completed.

Additional App Functions

A map must be built before using the preceding functions.

Follow the instructions on the app to use more functions.

The app software is upgrading, and the actual app user interface may be different from the statements in this manual. Please follow the instructions based on the current app version.

How to Use

Mopping Function

1. Attach the mop pad

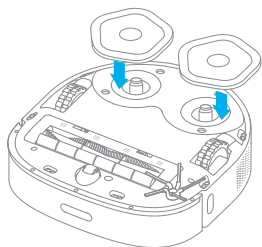

2. Add water to the fresh tank

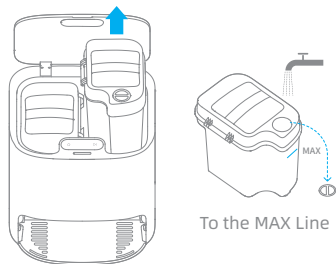

3. Place the fresh tank into the base

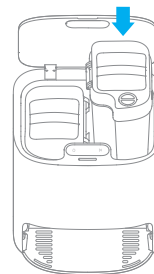

Note: Do not use detergent or disinfectant. Otherwise, the functions of the base may be affected.

How to Use

4. Start cleaning

Press briefly the  button. The robot starts from the base and mops the house based on the optimal cleaning plan scheduled by the map.

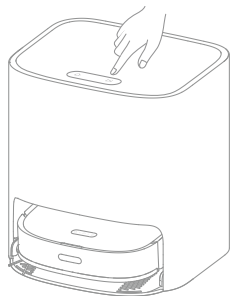

Mopping Paths

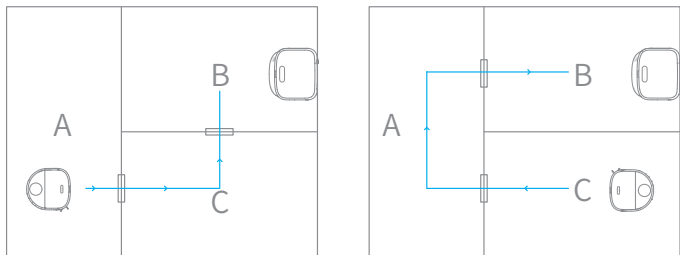

Note:

- If the robot is not on the base, please put it back before starting it.
- The robot will clean the mop pad before cleaning, please wait patiently until the mop pad is cleaned.
- Do not manually move the base, fresh tank, waste tank, or washboard while mopping.

5. Return to self-clean

While mopping, the robot will return to the base to have the mop pad cleaned as cleaning conditions set in the app. The robot resumes cleaning after the mop pad is cleaned.

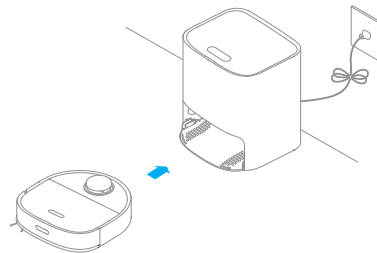

6. Clean the mop pad

After the robot completes cleaning and returns to charge, the base starts cleaning and drying the mop pad.

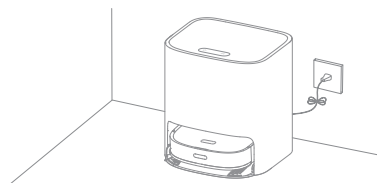

Note:

- To clean the mop pad at any time, press and hold the  button on the base for 3 seconds to start cleaning.
- While cleaning the mop pad, if the water in the fresh tank is insufficient or the waste tank is full, the robot will send a voice prompt, or the app will send a notification. After the mop pad is cleaned, clean the waste tank in time to avoid mold or odor.

Routine Maintenance

Dust Bin * Clean after each use

1. Open the robot cover and press the dust bin clip to remove the dust bin.

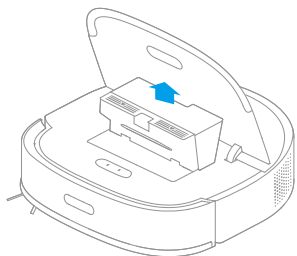

2. Open the bin cover and empty the bin as shown in the diagram.

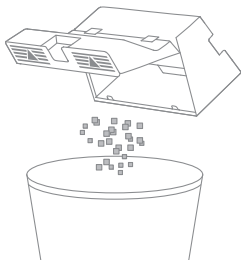

Filter

1. Remove the filter and tap its basket gently.

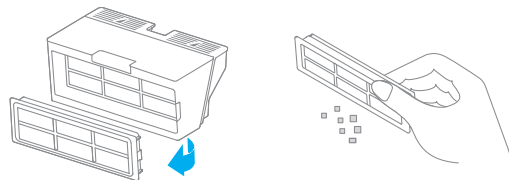

Note: Do not attempt to clean the filter with brushes or fingers.

2. Rinse the dust bin and filter under the running water and dry them completely before re-installing.

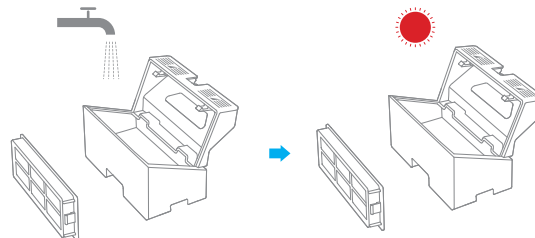

Note:

- Rinse the dust bin and filter with clean water only. Do not use any detergent.
- Only use the dust bin and filter when they are completely dry.
- The filter is recommended to be cleaned every two weeks and replaced every three months.

Routine Maintenance

Fresh Tank * Clean the filter media once every 3 months

1. Open the fresh tank cover, move the hose to the side to remove and clean the filter media as shown in the diagram.

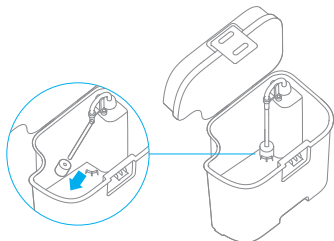

2. Put the filter media and hose back.

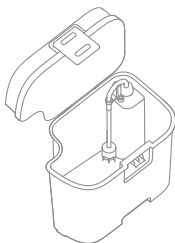

Waste Tank * Clean after each use

1. Take out the waste tank, open the waste tank cover, and then dump the wastewater.



2. Clean the waste tank with water and put it back to the base.



Note: The floating ball in the waste tank is a moving part. Do not clean the floating ball excessively in case of affecting its functions.

Routine Maintenance

Washboard * Clean once every 2 weeks

1. Press the clips on both sides of the bottom of the base to remove the washboard.

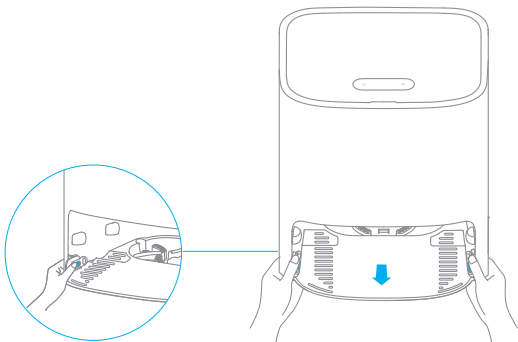

2. Use the provided cleaning tool to clean the washboard completely.

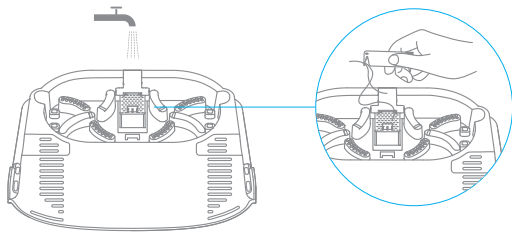

3. Wipe the bottom of the base with a dry cloth.

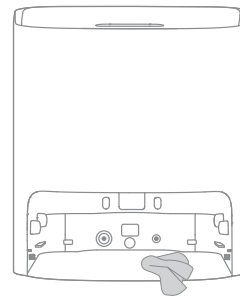

4. Insert the washboard into the base as shown in the diagram, making sure that both clips are in place.

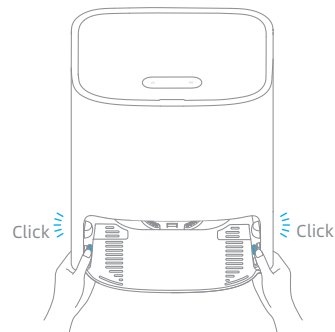

Note: Make sure that the washboard brackets are in place.

Routine Maintenance

Cleaning the Main Brush

Press the brush guard clips inwards to remove the brush guard and lift the brush out of the robot.

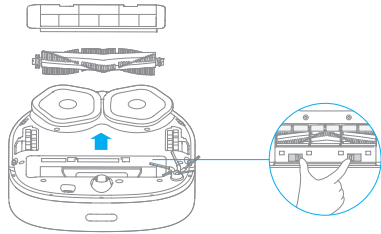

Pull out the brush covers as shown in the diagram. Use the provided cleaning tool to remove the hair tangled in the brush.

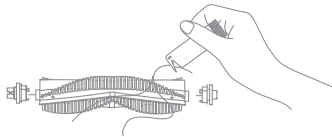

Note: Do not pull out the hair tangled in the brush excessively. Otherwise, the main brush may be damaged.

Cleaning the Side Brush

Remove and clean the side brush.

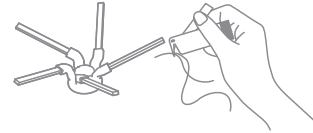

Cleaning the Universal Wheel/Auxiliary Wheel

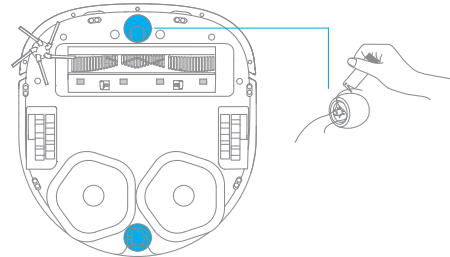

Note:

- Use a tool such as a small screwdriver to separate the axle and tire of the universal wheel. Do not use excessive force.
- Rinse the universal wheel under the running water and put it back after drying it completely.

Routine Maintenance

Robot Sensors and Charging Contacts

Wipe sensors and charging contacts of the robot by using a soft, dry cloth:

- Cliff sensors at the bottom of the robot
- Charging contacts at the back of the robot
- Return-to-base sensor at the front of the robot
- Bumper at the front of the robot
- LDS on the top of the robot

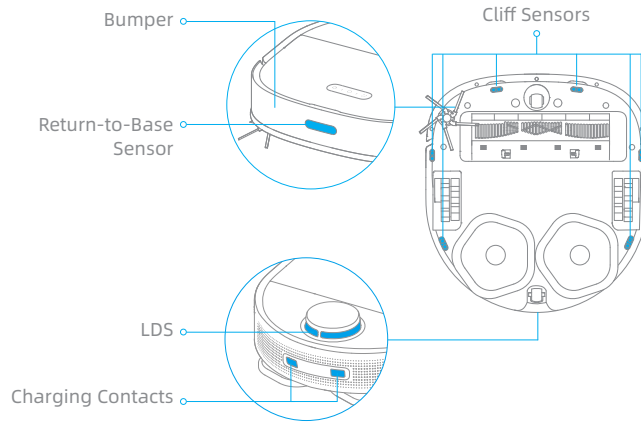

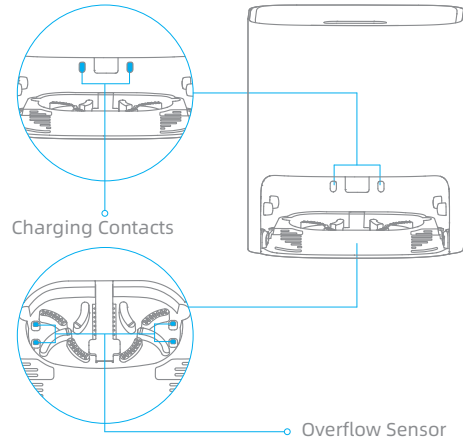

Note: Wet cloth can damage sensitive elements within the robot and base. Please use dry cloth for cleaning.

Self-Wash Base Charging Contacts and Overflow Sensor



Robot Restarting





If the robot stops responding or cannot be turned off, press and hold down the  button for 10 seconds to forcefully turn it off. Then, press and hold the  button for 3 seconds to turn the robot on.

Battery

The robot contains a high-performance lithium-ion battery pack. Make sure that the battery remains well-charged for daily use to maintain optimal battery performance. If the robot is not used for an extended period of time, turn it off and put it away. To prevent damages from over-discharging, charge the robot at least once every three months.

Errors

If the base does not work properly, an error icon and message will be displayed on the display screen. Read the message and handle the issue based on the following table.

Error Icon	Error Message	Solution
	Insufficient Water in Fresh Tank	Add a sufficient amount of water to the fresh tank.
	Fresh Tank Not Installed	Put the fresh tank in place.
	Waste Tank Malfunction	Put the waste tank in place. Empty the wastewater.
	Washboard Not Installed	Check whether the washboard is installed and whether the clips on both sides of the washboard are in place.
	Abnormal Washboard Water Level	Check whether the waste port is clogged. If yes, clean it.
	Robot Malfunction	Check whether an exception occurs to the robot. Please refer to the "FAQ" section in this manual for troubleshooting.

Problem	Solution
The robot will not turn on.	The battery is low. Recharge the robot on the base and try again. The ambient temperature is too low (below 0° C) or too high (above 40° C). The operating temperature of the robot is 0° C to 40° C.
The robot will not charge.	The base is unplugged. Make sure that both ends of the power cord are plugged in. Poor contact. Wipe the charging contacts of the base and robot.
The robot will not return to the base.	There are obstructions around the base. Place the base in a more open area. Wipe the signaling area of the base. Moving the robot may cause it to re-position itself or re-map its surroundings. If the robot is too far from the base, it might not be able to automatically return to the base, in which case you need to manually place the robot onto the base.
The robot is malfunctioning.	Turn off the robot and then restart it.
The robot is making a strange noise.	The main brush, side brush, or main wheels may be entangled with hair or debris. Turn off the robot and remove any hair or debris.
The suction power is weak while cleaning.	The dust bin is full. Empty the dust bin. The filter is clogged. Clean the filter. The main brush is entangled with hair or debris. Remove the hair and debris tangled around the main brush.

Problem	Solution
The robot is not able to connect to Wi-Fi.	<p>An exception occurs while connecting to Wi-Fi. Reset the Wi-Fi network and try again.</p> <p>The positioning permission is not enabled. Make sure that the positioning permission on the Mi Home/ Xiaomi Home app is enabled.</p> <p>The Wi-Fi signal is weak. Make sure that the robot is within the range of your Wi-Fi signal.</p> <p>5 GHz Wi-Fi is not supported. Make sure that the robot connects to the 2.4 GHz Wi-Fi.</p> <p>The entered Wi-Fi username or password is incorrect. Enter the correct username and password.</p>
The robot will not clean automatically at the scheduled time.	The robot has low battery. The scheduled cleaning will not start unless the battery level is over 15%.
The robot will not resume cleaning after charging.	<p>Make sure that the robot is not set to the Do Not Disturb (DND) mode, which will prevent it from resuming cleaning.</p> <p>The robot does not resume cleaning when it is manually recharged or placed onto the base.</p>
The mop pad is not able to rotate.	The mop pad may be entangled with hair or debris. Clean it.
The washboard overflows.	Wipe the overflow sensor with a dry cloth.
The mop pad is wet after being cleaned.	The base dries the mop pad only after the cleaning task is complete.

Specifications

Robot

Model	RL55C
Battery	6400 mAh (Nominal Capacity)
Charging Time	Approx. 6 hours
OS Compatibility	Android 4.4 or iOS 10.0 and later
Rated Voltage	14.4 V ---
Rated Power	55 W
Wi-Fi Wireless Connectivity	Wi-Fi IEEE 802.11b/g/n 2.4 GHz
Operation Frequency	2400-2483.5 MHz
Maximum Output Power	< 20 dBm
SRD Wireless Operation Frequency	433.92 MHz
Maximum Output Power	< 10 dBm

WEEE Information



All products bearing this symbol are waste electrical and electronic equipment (WEEE as in directive 2012/19/EU) which should not be mixed with unsorted household waste. Instead, you should protect human health and the environment by handing over your waste equipment to a designated collection point for the recycling of waste electrical and electronic equipment, appointed by the government or local authorities. Correct disposal and recycling will help prevent potential negative consequences to the environment and human health. Please contact the installer or local authorities for more information about the location as well as terms and conditions of such collection points.

Self-Wash Base

Model	RCS3
Rated Input	100-240 V \sim 50-60 Hz 1.5 A
Rated Output	20.0 V --- 1 A
SRD Wireless Operation Frequency	433.92 MHz
Maximum Output Power	< 10 dBm

Under normal use of condition, this equipment should be kept a separation distance of at least 20 cm between the antenna and the body of the user.

Nutzungseinschränkungen

- Dieses Produkt kann von Kindern im Alter ab acht Jahren, und von Personen mit physischen, sensorischen und intellektuellen Einschränkungen oder begrenzter Erfahrung oder Wissen benutzt werden, dies muss jedoch unter Aufsicht von Eltern oder einer Aufsichtsperson erfolgen, um einen sicheren Betrieb zu gewährleisten und Gefahren auszuschließen. Eine Wartung und Reinigung darf durch Kinder nur unter Aufsicht erfolgen.
- Kinder dürfen nicht mit diesem Produkt spielen. Sorgen Sie dafür, dass Kinder und Haustiere während des Betriebs des Roboters einen sicheren Abstand zum Gerät halten.
- Dieses Produkt ist nur für die Bodenreinigung in einer häuslichen Umgebung geeignet. Benutzen Sie es nicht im Freien, auf anderen Oberflächen als dem Boden oder in einer kommerziellen oder industriellen Umgebung.
- Verwenden Sie den Roboter nicht in einem Bereich, der sich über dem Bodenniveau befindet und der nicht durch eine Schutzbarriere begrenzt wird.
- Stellen Sie den Roboter nicht auf den Kopf. Verwenden Sie die LDS-Abdeckung, die Roboterabdeckung oder den Bumper nicht als Griff für den Roboter.
- Benutzen Sie den Roboter nicht in Umgebungen, in denen die Temperaturen über 40 ° C oder unter 0 ° C liegen, und auch nicht auf Böden mit Flüssigkeiten oder klebrigen Substanzen.

Nutzungseinschränkungen

- Heben Sie Kabel vom Boden auf, bevor Sie den Roboter benutzen, um zu verhindern, dass diese während der Reinigung mitgezogen werden.
- Entfernen Sie zerbrechliche oder kleine Gegenstände vom Boden, um zu verhindern, dass der Roboter sie anstößt und beschädigt.
- Halten Sie Haare, Finger und andere Körperteile von der Saugöffnung des Roboters fern.
- Halten Sie das Reinigungswerkzeug außerhalb der Reichweite von Kindern.
- Kinder, Haustiere oder Gegenstände dürfen weder auf dem stillstehenden noch dem sich bewegenden Roboter positioniert werden.
- Benutzen Sie den Roboter nicht zum Aufwischen oder Aufsaugen brennender Substanzen.
- Saugen Sie keine harten oder scharfen Gegenstände ein.
- Vergewissern Sie sich, dass der Roboter ausgeschaltet und die Selbstreinigungsbasis ausgesteckt ist, bevor Sie eine Reinigung oder Wartung durchführen.
- Verwenden Sie kein nasses Tuch zum Abwischen und keine Flüssigkeit zum Abspülen des Roboters und der Basis. Abwaschbare Teile müssen vor dem Einbau und Gebrauch vollständig getrocknet werden.
- Bitte verwenden Sie das Produkt gemäß den Anweisungen im Benutzerhandbuch. Der Benutzer ist für jeglichen Verlust oder Schaden verantwortlich, der aufgrund inkorrektter Verwendung dieses Produkts entsteht.

Akkus und Ladung

- Keine Fremdbatterie und keine Selbstreinigungsbasis verwenden. Nur mit Versorgungseinheit RCS3 verwenden.
- Versuchen Sie nicht, den Akku oder die Selbstreinigungsbasis selbst zu zerlegen, zu reparieren oder zu modifizieren.
- Stellen Sie die Selbstreinigungsbasis nicht in der Nähe einer Wärmequelle auf.
- Verwenden Sie kein nasses Tuch und keine nassen Hände, um die Ladekontakte der Basis zu wischen oder zu reinigen.
- Entsorgen Sie alte Akkus sachgemäß. Unbenutzte Akkus sollten in einer geeigneten Recycling-Einrichtung entsorgt werden.
- Dieses Produkt enthält Akkus, die nur von qualifizierten Technikern oder dem Kundendienst ausgewechselt werden können.
- Wenn das Stromkabel beschädigt ist, schalten Sie das Gerät sofort aus und wenden Sie sich an den Kundendienst.
- Stellen Sie sicher, dass der Roboter beim Transport ausgeschaltet ist und möglichst in der Originalverpackung befördert wird.
- Wenn der Roboter für eine längere Zeit nicht benutzt werden soll, laden Sie ihn voll auf, schalten ihn aus und lagern ihn an einem kühlen und trockenen Ort. Laden Sie den Roboter mindestens je 3 Monate auf, um eine Tiefentladung des Akkus zu vermeiden.

Laserdistanzsensor

- Der Laserdistanzsensor entspricht der Norm IEC 60825-1:2014 für Laserprodukte der Klasse 1 und erzeugt keine gefährliche Laserstrahlung.

Hiermit bestätigt, Dreame Trading (Tianjin) Co., Ltd. dass das Funkgerät des Typs RLS5C mit der Verordnung 2014/53/EU in Einklangsteht. Der vollständige Wortlaut der EU-Konformitätserklärung ist unter der folgenden Internetadresse abrufbar:

www.dreame-technology.com

Ein detailliertes elektronisches Handbuch finden Sie unter <https://www.dreame-technology.com/pages/user-manuals-and-faqs>

Zubehörliste



Reinigungswerkzeug

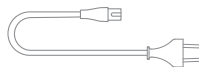

Netzkabel



Wischer (x2)

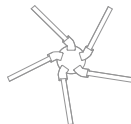

Seitenbürste

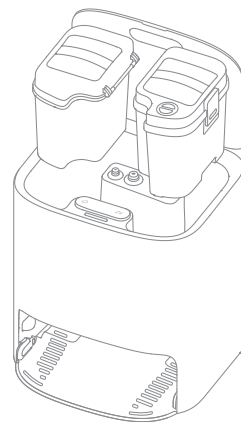

Selbstreinigungsbasis
(Einschließlich Reinwassertank,
Schmutzwassertank und Waschbrett)

Roboter

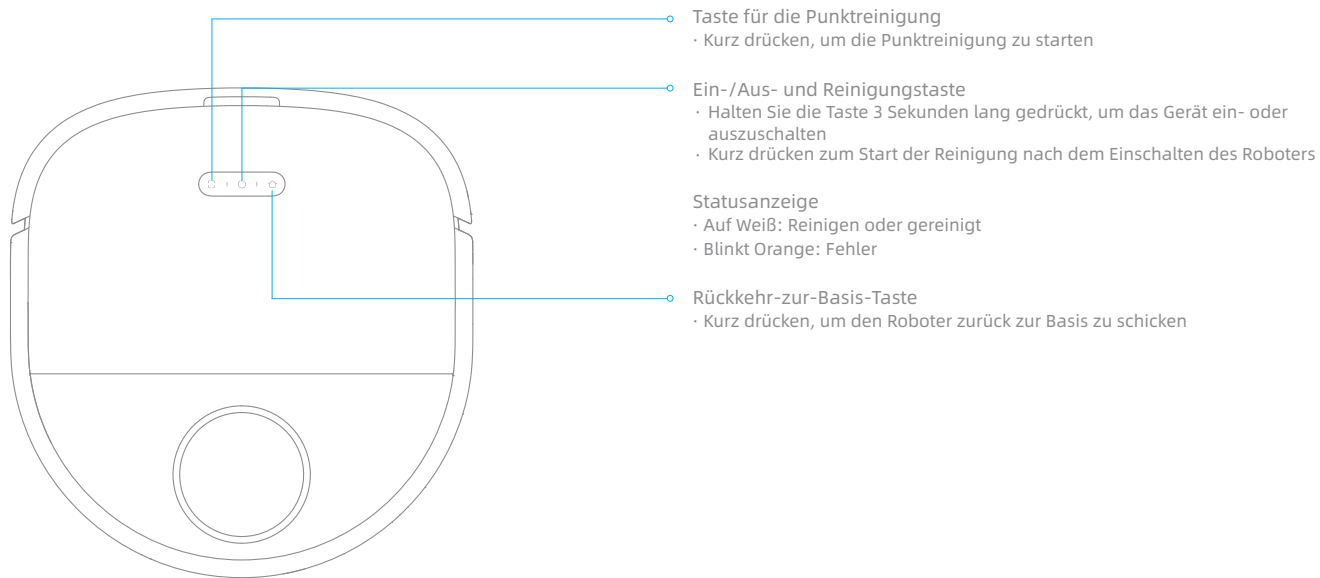

Roboter und Sensoren

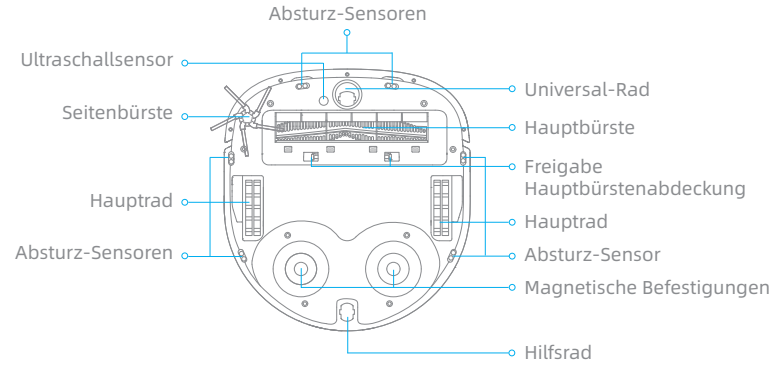
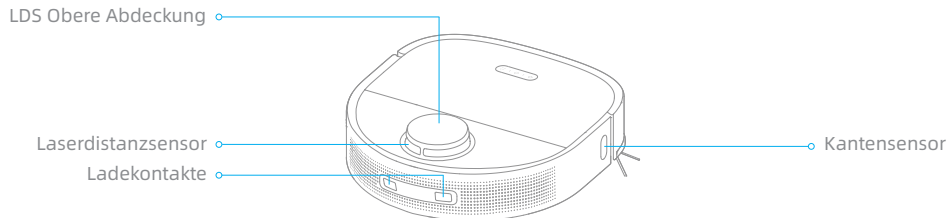
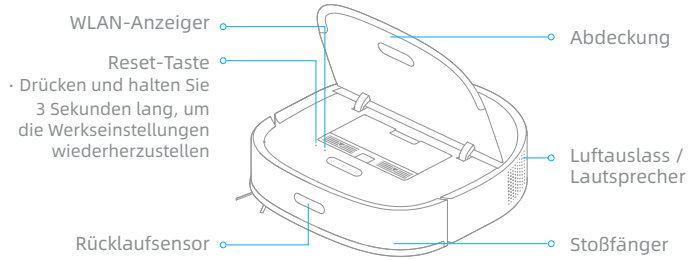

Selbstreinigungsbasis

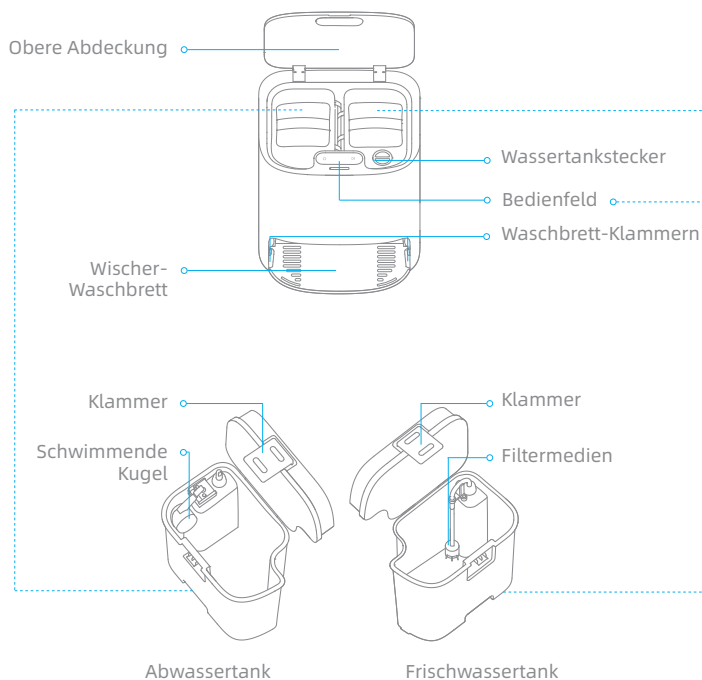

Bedienfeld

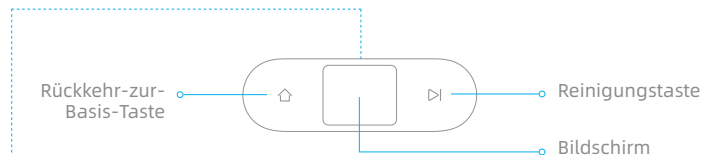

Rückkehr-zur-Basis-Taste

- Drücken Sie kurz, um den Roboter zurück zur Basis zu schicken. Der Roboter setzt die Reinigung fort, nachdem der Wischer gereinigt wurde.
- Halten Sie 3 Sekunden gedrückt, um die Reinigung zu beenden. Der Roboter kehrt zur Reinigungsbasis zurück, dann wäscht und trocknet den Wischer. Wenn der Roboter auf die Basis gestellt wird, wenn Sie 3 Sekunden lang drücken und halten, wird der Wischer sofort gereinigt und getrocknet.

Reinigungstaste

Kurz drücken, um die Reinigung zu starten oder zu pausieren.

Kindersicherung

Halten Sie die Tasten und 3 Sekunden lang gedrückt, um die Kindersicherung zu aktivieren oder zu deaktivieren.

Produktübersicht

Selbstreinigungsbasis

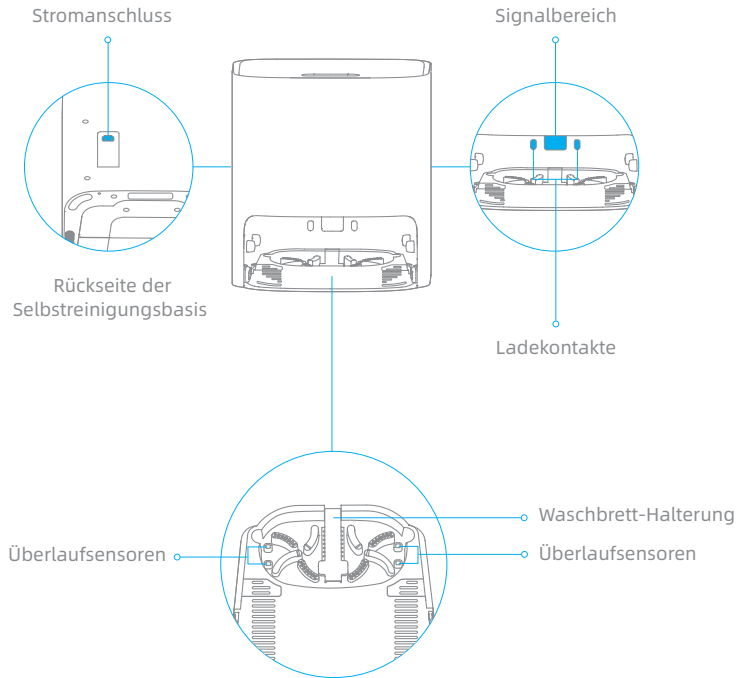

Staubbehälter

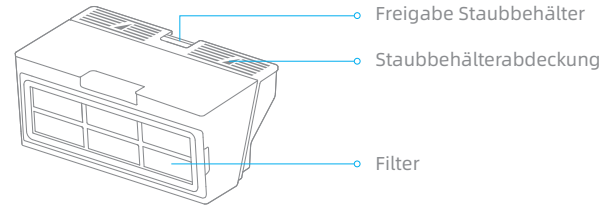

DE Wohnung Umgebung aufräumen

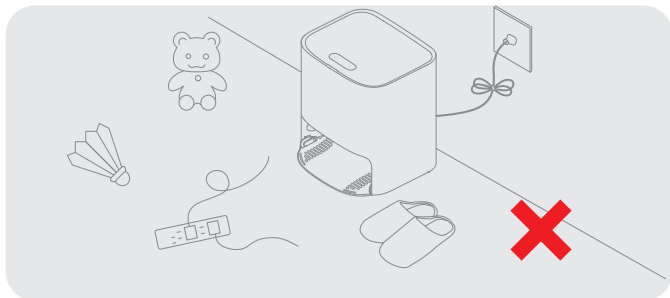

Entfernen Sie Netzkabel und kleine Gegenstände, damit sich der Roboter nicht verheddert und einklemmt.

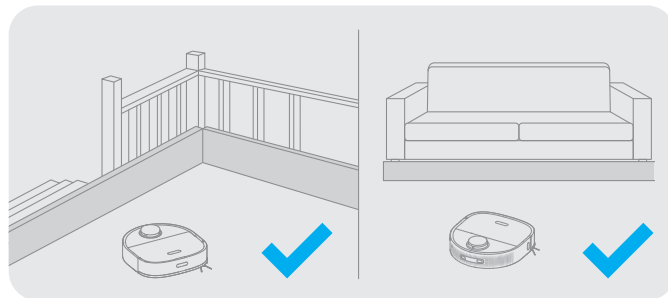

Montieren Sie vor der Reinigung die physische Barriere an den Kanten von Treppen und Möbeln, um dem Roboter ein reibungsloses Arbeiten zu ermöglichen.

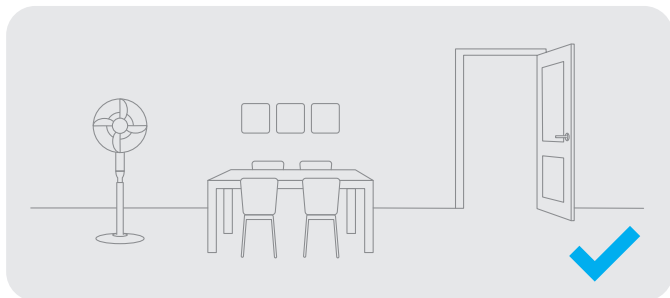

Öffnen Sie die Tür des zu reinigenden Raumes und stellen Sie die Möbel in die geeignete Position, um mehr Platz zu schaffen.

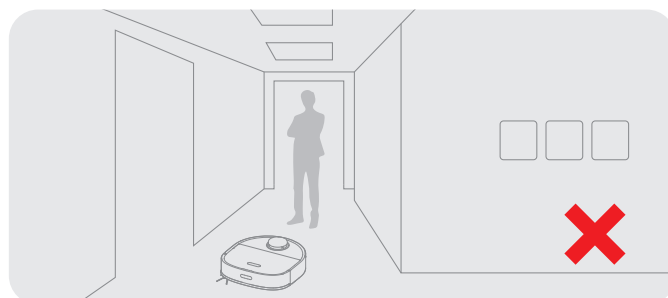

Um zu verhindern, dass der Roboter den zu reinigenden Bereich nicht erkennt, stellen Sie sich nicht vor den Roboter, vor eine Schwelle, oder die enge Stelle einer Flur hin.

Vorbereitungen vor der Verwendung

1. Die Schutzstreifen entfernen

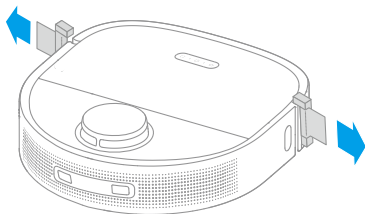

2. Seitenbürste installieren

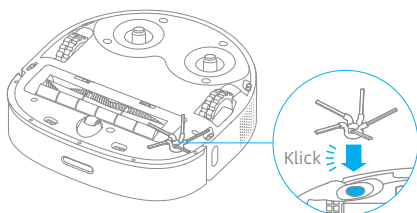

Hinweis: Bringen Sie die Seitenbürste an, so dass sie in der korrekten Position einrastet.

3. Stellen Sie die Basis an die Wand und laden Sie sie

- Installieren Sie die Basis an einem möglichst offenen Ort mit einem guten WLAN-Signal.
- Verbinden Sie das Netzkabel mit der Selbstreinigungsbasis und stecken Sie es in die Steckdose.
- Stellen Sie den Roboter auf die Basis, und der Roboter schaltet sich automatisch ein und beginnt mit dem Aufladen.
- Es wird empfohlen, den Roboter vor der ersten Verwendung vollständig aufzuladen. Nachdem der Roboter vollständig aufgeladen ist, leuchtet die Statusanzeige 10 Minuten lang weiß und erlischt dann.

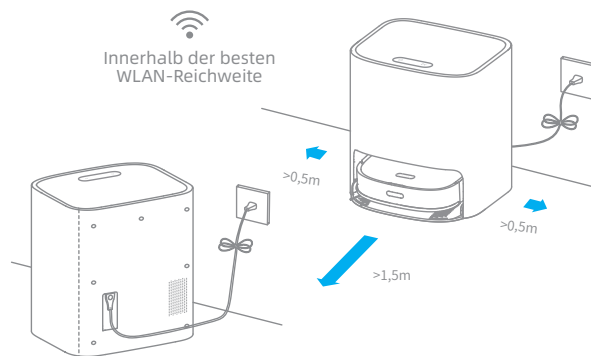

Hinweis:

- Entfernen Sie alle Gegenstände im Umkreis von 1,5 m von der Vorderseite der Basis und im Umkreis von 0,5 m von den Seiten der Basis.
- Stellen Sie sicher, dass keine Gegenstände den Signalbereich blockieren können.
- Es wird empfohlen, Selbstreinigungsbasis auf Fliesenböden oder Marmorböden zu platzieren, damit die Wasserflecken Holzböden oder Teppiche nicht nass machen.

Mit der Mi Home-/Xiaomi Home-App verbinden

Dieses Produkt funktioniert mit der Mi Home-/Xiaomi Home-App. Steuern Sie Ihr Gerät und lassen Sie dieses sowie weitere Smart Home-Geräte mit der Mi Home-/Xiaomi Home-App interagieren.

1. Laden Sie die Mi Home/Xiaomi Home App herunter

Scannen Sie den QR-Code auf dem Gerät, um die Mi Home/Xiaomi Home-App herunterzuladen und zu installieren.

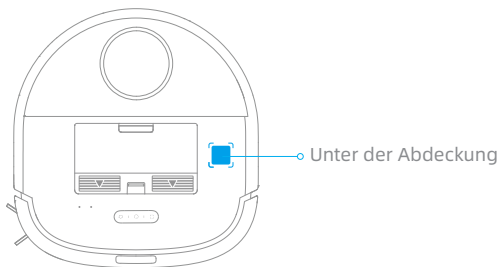

2. Fügen Sie das Gerät hinzu

Öffnen Sie die Mi Home/Xiaomi Home-App und tippen Sie auf "+" in der oberen rechten Ecke, um die Seite "Gerät hinzufügen" aufzurufen. Tippen Sie dann auf "📶" in der oberen rechten Ecke, scannen Sie den QR-Code auf dem Gerät, um "Dreame Bot W10" hinzuzufügen, und verbinden Sie das Gerät dann wie aufgefordert.

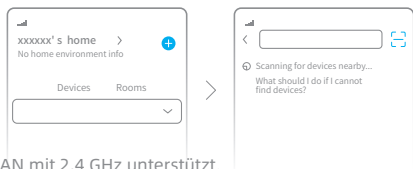

Hinweis:

- Es wird nur WLAN mit 2,4 GHz unterstützt.
- Die App-Software wird aktualisiert, die tatsächliche Bedienung kann sich von den Angaben in diesem Handbuch abweichen. Bitte befolgen Sie die Anweisungen basierend auf der aktuellen App-Version.

3. WLAN zurücksetzen

Gleichzeitig drücken und halten Sie die 📶 und 🏠 Taste bis Sie eine Sprachmeldung hören „Warten auf Netzwerkkonfiguration“. Sobald die WLAN-Anzeige langsam blinkt, wurde das WLAN erfolgreich zurückgesetzt.

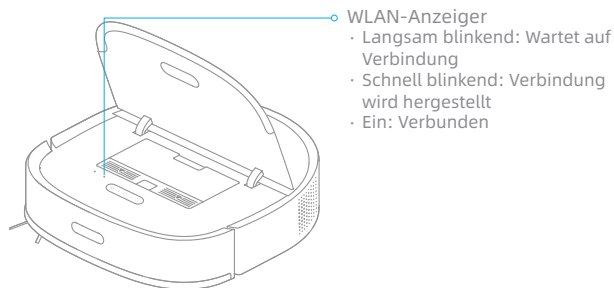



Hinweis: Wenn der Roboter keine Verbindung zu Ihrem Telefon herstellen kann, setzen Sie das WLAN-Netzwerk zurück und versuchen Sie es erneut.

Schnelle Kartenerstellung

Bringen Sie den Wischer nicht an. Stellen Sie den Roboter auf die Basis, und der Roboter schaltet sich automatisch ein.

Wenn Sie den Roboter zum ersten Mal verwenden, erstellen Sie eine Karte, wie in der App angewiesen. Dann bewegt sich der Roboter herum, um die Umgebung zu scannen, und erstellt eine Karte, ohne zu reinigen. Nachdem der Roboter zur Basis zurückgekehrt ist, wird automatisch eine Karte erstellt und gespeichert.

Einschalten/Ausschalten

Drücken und halten Sie die Taste  3 Sekunden lang um den Roboter anzuschalten. Sobald die Betriebsanzeige ständig weiß leuchtet, befindet sich der Roboter im Standby-Modus. Um den Roboter auszuschalten, drücken und halten Sie die Taste  3 Sekunden lang gedrückt, während der Roboter stillsteht.

Start der Reinigung

Drücken Sie kurz die Tasten  und  an der Basis, und der Roboter beginnt mit der Reinigung.

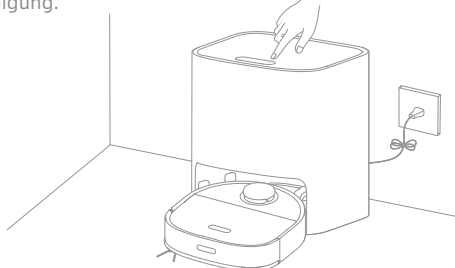

Hinweis:

- Stellen Sie sicher, dass der Roboter vollständig aufgeladen ist, bevor Sie ihn verwenden. Bewegen Sie den Roboter während der Reinigung nicht manuell.
- Wenn der Akku während der Reinigung schwach wird, kehrt der Roboter zur Basis zurück und setzt die Reinigung nach dem Aufladen des Akkus fort.
- Die Funktion „Reinigung fortsetzen“ muss zuvor in der App aktiviert werden.

Reinigungsmodus

Nachdem der Roboter eingeschaltet wurde, reinigt er jeden Raum, indem er zuerst entlang der Kanten und Wände und dann in einem S-förmigen Muster reinigt. Der Roboter kehrt nach der Reinigung automatisch zur Basis zurück, um seinen Akku zu laden.

Pause/Schlaf

Wenn der Roboter reinigt, drücken Sie kurz eine beliebige Taste am Roboter oder die Taste  an der Basis, um den Roboter anzuhalten.

Wenn der Roboter länger als 10 Minuten pausiert, wechselt er automatisch in den Schlafmodus und die Betriebsanzeige und die Ladeanzeige hören auf zu leuchten. Drücken Sie eine beliebige Taste am Roboter oder an der Basis, oder tippen Sie auf die App, um den Roboter aufzuwecken.

Hinweis:

- Wenn das Gerät länger als 12 Stunden im Ruhemodus ist, schaltet es sich automatisch aus.
- Wenn der Roboter angehalten und auf der Basis gestellt wird, wird der aktuelle Reinigungsvorgang beendet.

Punktreinigung

Wenn der Roboter pausiert oder im Standby-Modus ist, halten Sie die Taste  3 Sekunden lang gedrückt, um den Punktreinigungsmodus zu aktivieren. In diesem Modus reinigt der Roboter einen quadratischen Bereich von 1,5 × 1,5 Metern um sich herum und kehrt nach Abschluss der Punktreinigung zu seinem Ausgangspunkt zurück.

Weitere APP-Funktionen

Vor der Verwendung der vorangehenden Funktionen muss eine Karte erstellt werden.

Folgen Sie den Anweisungen in der App, um weitere Funktionen zu nutzen. Die App-Software wird aktualisiert, die tatsächliche App-Benutzeroberfläche kann sich von den Angaben in diesem Handbuch abweichen. Bitte folgen Sie den Anweisungen basierend auf der aktuellen App-Version.

Wischfunktion

1. Den Wischer befestigen

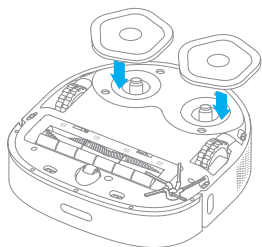

2. Fügen Sie Wasser in den Frischwassertank hinzu

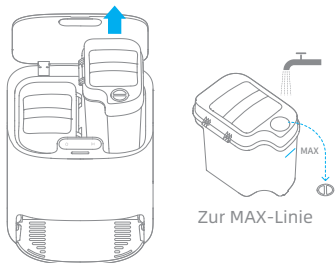

Hinweis: Verwenden Sie kein Wasch- oder Desinfektionsmittel. Andernfalls können die Funktionen der Selbstreinigungsbasis beeinträchtigt werden.

3. Setzen Sie den Reinwassertank in die Basis

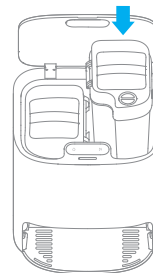

Gebrauchsanleitung

4. Start der Reinigung

Drücken Sie kurz die Taste . Der Roboter startet von der Basis aus und wischt das Haus auf der Grundlage des von der Karte geplanten optimalen Reinigungsplans.

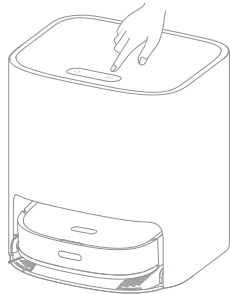

Wischwege

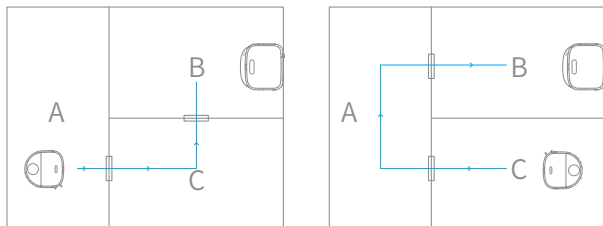

Hinweis:

- Wenn der Roboter nicht auf der Basis steht, legen Sie ihn bitte zurück, bevor Sie ihn starten.
- Der Roboter reinigt den Wischer vor der Reinigung, bitte warten Sie geduldig, bis der Wischer gereinigt ist.
- Bewegen Sie die Basis, den Reinwassertank, den Schmutzwassertank oder das Waschbrett während des Wischens nicht manuell.

5. Rückkehr zur Selbstreinigung

Während des Wischens kehrt der Roboter zur Basis zurück, um den Wischer gemäß den in der App eingestellten Reinigungsbedingungen reinigen zu lassen. Der Roboter setzt die Reinigung fort, nachdem der Wischer gereinigt wurde.

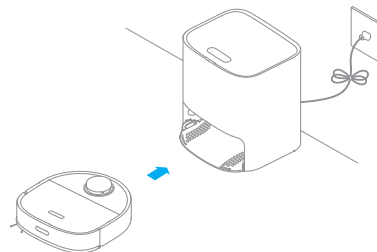

6. Den Wischer reinigen

Nachdem der Roboter die Reinigung abgeschlossen hat und zum Laden zurückkehrt, beginnt die Basis mit dem Reinigen und Trocknen des Wischers.

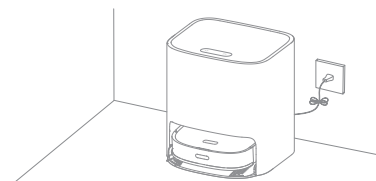

Hinweis:

- Um den Wischer jederzeit zu reinigen, halten Sie die Taste  an der Basis 3 Sekunden lang gedrückt zum Start der Reinigung.
- Wenn während der Reinigung des Wischers das Wasser im Reinwassertank nicht mehr ausreicht oder der Schmutzwassertank voll ist, gibt der Roboter eine Sprachansage aus oder die App sendet eine Benachrichtigung.
- Reinigen Sie nach der Reinigung des Wischers rechtzeitig den Schmutzwassertank, um Schimmel oder Geruch zu vermeiden.

Staubbehälter * Nach jedem Gebrauch reinigen

1. Öffnen Sie die Roboterabdeckung und drücken Sie auf den Staubbehälterklipp, um den Staubbehälter zu entfernen.

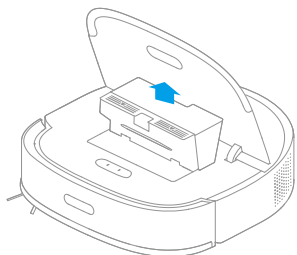

2. Öffnen Sie die Behälterabdeckung und leeren Sie den Behälter wie in der Abbildung gezeigt.

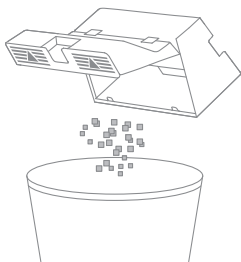

Filter

1. Nehmen Sie den Filter heraus und klopfen Sie vorsichtig auf seinen Korb.

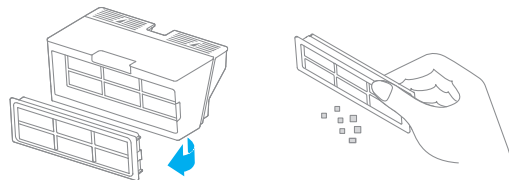

Hinweis: Versuchen Sie nicht, den Filter mit Bürsten oder Fingern zu reinigen.

2. Spülen Sie den Staubbehälter und den Filter unter fließendem Wasser aus und trocknen Sie sie vollständig, bevor Sie sie wieder einbauen.

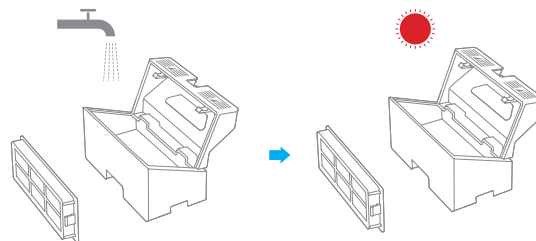

Hinweis:

- Spülen Sie den Staubbehälter und den Filter nur mit sauberem Wasser aus. Verwenden Sie keine Reinigungsmittel.
- Verwenden Sie den Staubbehälter und den Filter nur, wenn sie vollständig trocken sind.
- Es wird empfohlen, den Filter alle zwei Wochen zu reinigen und alle drei Monate auszutauschen.

Regelmäßige Wartung

Frischwassertank * Reinigen Sie die Filtermedien einmal alle 3 Monate

1. Öffnen Sie die Abdeckung des Reinwassertanks, bewegen Sie den Schlauch zur Seite, um die Filtermedien zu entfernen und zu reinigen, wie in der Abbildung gezeigt.

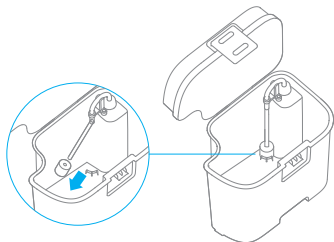

2. Setzen Sie die Filtermedien und den Schlauch wieder ein.

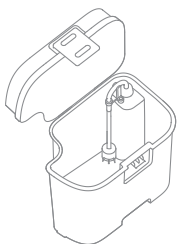

Abwassertank * Nach jedem Gebrauch reinigen

1. Nehmen Sie den Schmutzwassertank heraus, öffnen Sie die Abdeckung des Schmutzwassertanks und lassen Sie das Schmutzwasser ab.



2. Reinigen Sie den Schmutzwassertank mit Wasser und setzen Sie ihn wieder auf die Basis.



Hinweis: Die schwimmende Kugel im Schmutzwassertank ist ein bewegliches Teil. Reinigen Sie die schwimmende Kugel nicht übermäßig, um ihre Funktion nicht zu beeinträchtigen.

Waschbrett * Alle 2 Wochen reinigen

1. Drücken Sie die Clips auf beiden Seiten der Unterseite der Basis, um das Waschbrett zu entfernen.

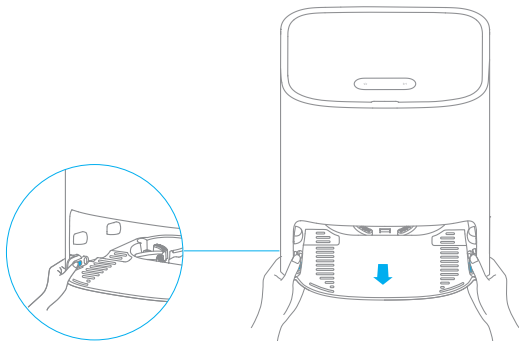

2. Verwenden Sie das mitgelieferte Reinigungswerkzeug, um das Waschbrett vollständig zu reinigen.

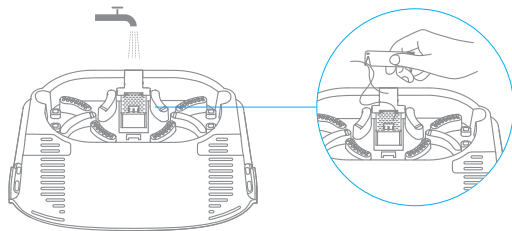

3. Wischen Sie die Unterseite der Basis mit einem trockenen Tuch ab.

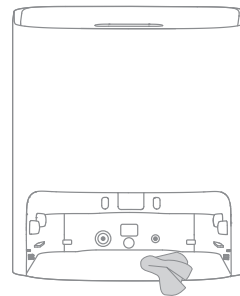

4. Setzen Sie das Waschbrett wie in der Abbildung gezeigt in die Basis ein und vergewissern Sie sich, dass beide Clips eingerastet sind.

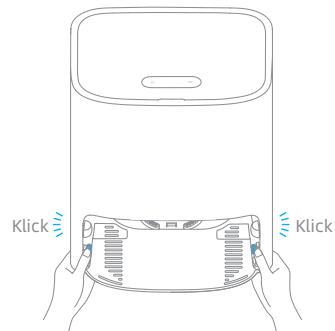

Hinweis: Vergewissern Sie sich, dass die Waschbretthalterungen an ihrem Platz sind.

Regelmäßige Wartung

Reinigung der Hauptbürste

Drücken Sie die Clips zusammen, um die Bürstenabdeckung zu entfernen. Heben Sie dann die Bürste aus dem Roboter heraus.

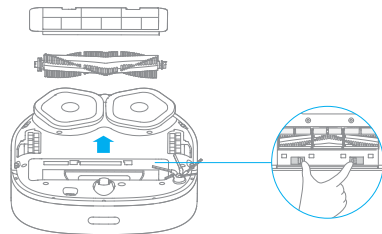

Ziehen Sie die Bürstenabdeckungen wie in der Abbildung gezeigt heraus. Verwenden Sie das mitgelieferte Reinigungswerkzeug, um die in der Bürste verhedderten Haare zu entfernen.

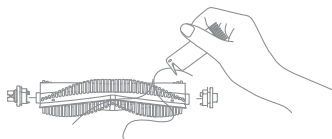

Hinweis: Ziehen Sie die in der Bürste verhedderten Haare nicht übermäßig heraus. Andernfalls kann die Hauptbürste beschädigt werden.

Reinigung der Seitenbürste

Die Seitenbürste entfernen und reinigen.

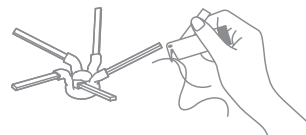

Reinigung des Universalrads/Hilfsrads

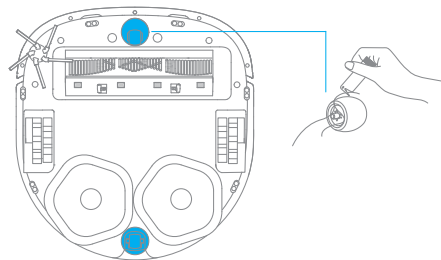

Hinweis:

- Verwenden Sie ein Werkzeug, z. B. einen kleinen Schraubendreher, um die Achse und den Reifen des Universalrads zu trennen. Wenden Sie keine übermäßige Kraft an.
- Spülen Sie das Universalrad unter fließendem Wasser ab und legen Sie es nach vollständiger Trocknung wieder ein.

Regelmäßige Wartung

Sensoren und Ladekontakte des Roboters

Wischen Sie Sensoren und Ladekontakte des Roboters mit einem weichen, trockenen Tuch ab:

- Absturz-Sensoren an der Unterseite des Roboters
- Ladekontakte auf der Rückseite des Roboters
- Sensor für die Rückkehr zur Basis an der Vorderseite des Roboters
- Stoßfänger an der Vorderseite des Roboters
- LDS auf der Oberseite des Roboters

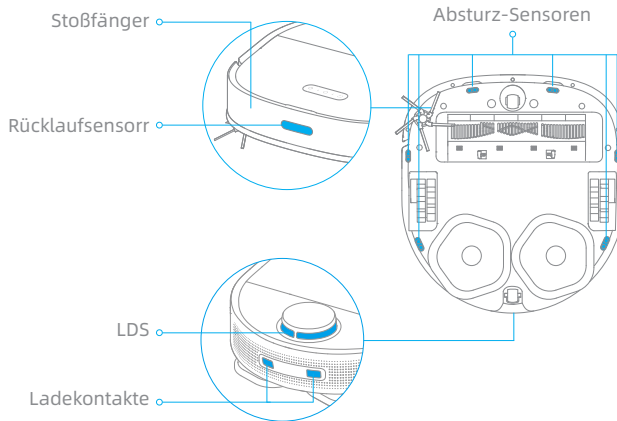

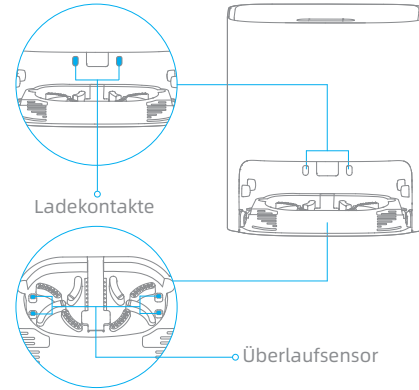

Hinweis: Nasse Tücher können empfindliche Elemente im Roboter und in der Basis beschädigen. Bitte verwenden Sie zur Reinigung ein trockenes Tuch.

Selbstreinigungsbasis Ladekontakte und Überlaufsensor







Neustart des Roboters

Wenn der Roboter nicht mehr reagiert oder sich nicht mehr ausschalten lässt, halten Sie die Taste  10 Sekunden lang gedrückt, um eine Zwangsabschaltung durchzuführen. Drücken und halten Sie dann die Taste  3 Sekunden lang, um den Roboter wieder einzuschalten.

Akku

Der Roboter enthält einen leistungsstarken Lithium-Ionen-Akku. Achten Sie darauf, dass der Akku bei täglichem Gebrauch gut aufgeladen bleibt, um die optimale Akkuleistung zu erhalten. Wenn der Roboter über einen längeren Zeitraum nicht benutzt wird, schalten Sie ihn aus und legen Sie ihn weg. Um Schäden durch Überentladung zu vermeiden, laden Sie den Roboter mindestens einmal alle drei Monate auf.

Wenn die Basis nicht ordnungsgemäß funktioniert, werden ein Fehlersymbol und eine Meldung auf dem Bildschirm angezeigt. Lesen Sie die Meldung und beheben Sie das Problem anhand der folgenden Tabelle.

Fehler-Symbol	Fehlermeldung	Lösung
	Zu wenig Wasser im Reinwassertank	Füllen Sie eine ausreichende Menge Wasser in den Reinwassertank.
	Schmutzwassertank nicht installiert	Setzen Sie den Reinwassertank ein.
	Störung des Schmutzwassertanks	Setzen Sie den Schmutzwassertank auf. Entleeren Sie den Schmutzwassertank.
	Waschtisch Nicht Installiert	Prüfen Sie, ob das Waschbrett installiert ist und ob die Clips auf beiden Seiten des Waschbretts angebracht sind.
	Abnormaler Waschbrett-Wasserstand	Prüfen Sie, ob der Abfallanschluss verstopft ist. Wenn ja, reinigen Sie ihn.
	Roboter-Fehlfunktion	Prüfen Sie, ob eine Ausnahme für den Roboter auftritt. Informationen zur Fehlerbehebung finden Sie im Abschnitt "FAQ" in diesem Handbuch.

Problem	Lösung
Der Roboter lässt sich nicht einschalten.	Der Akku ist schwach. Laden Sie den Roboter an der Basis auf und versuchen Sie es erneut. Die Umgebungstemperatur ist zu niedrig (unter 0 ° C) oder zu hoch (über 40 ° C). Die Betriebstemperatur des Roboters liegt zwischen 0 ° C und 40 ° C.
Der Roboter wird nicht geladen.	Die Basis ist nicht eingesteckt. Stellen Sie sicher, dass beide Enden des Netzkabels eingesteckt sind. Schlechter Kontakt. Wischen Sie die Ladkontakte der Basis und des Roboters ab.
Der Roboter wird nicht zur Basis zurückkehren.	Es gibt Hindernisse um die Basis herum. Stellen Sie die Basis in einem offeneren Bereich auf. Wischen Sie den Signalbereich der Basis ab. Das Bewegen des Roboters kann dazu führen, dass er sich neu positioniert oder seine Umgebung neu abbildet. Wenn der Roboter zu weit von der Basis entfernt ist, kann er möglicherweise nicht automatisch zur Basis zurückkehren. In diesem Fall müssen Sie den Roboter manuell auf die Basis setzen.
Der Roboter hat eine Funktionsstörung.	Schalten Sie den Roboter aus und starten Sie ihn anschließend neu.
Der Roboter macht ein seltsames Geräusch.	Die Hauptbürste, die Seitenbürste oder die Haupträder können sich mit Haaren oder Verunreinigungen verfangen haben. Schalten Sie den Roboter aus und entfernen Sie alle Haare oder Ablagerungen.
Die Saugleistung ist während der Reinigung schwach.	Der Staubbehälter ist voll. Entleeren Sie den Staubbehälter. Der Filter ist verstopft. Reinigen Sie den Filter. Die Hauptbürste hat sich mit Haaren oder Verunreinigungen verheddert. Entfernen Sie die Haare und Verunreinigungen, die sich um die Hauptbürste verfangen haben.

Problem	Lösung
Der Roboter kann keine Verbindung zu WLAN herstellen.	<p>Beim Verbinden mit WLAN tritt eine Ausnahme auf. Setzen Sie das WLAN- Netzwerk zurück und versuchen Sie es erneut.</p> <p>Die Positionierungserlaubnis ist nicht aktiviert. Stellen Sie sicher, dass die Positionierungserlaubnis in der Mi Home/Xiaomi Home-App aktiviert ist.</p> <p>Das WLAN-Signal ist schwach. Stellen Sie sicher, dass sich der Roboter in der Reichweite Ihres WLAN-Signals befindet.</p> <p>5-GHz-WLAN wird nicht unterstützt. Stellen Sie sicher, dass der Roboter eine Verbindung mit einem 2,4-GHz-WLAN herstellt.</p> <p>Der eingegebene WLAN-Benutzername oder das Passwort ist falsch. Geben Sie den richtigen Benutzernamen und das richtige Passwort ein.</p>
Der Roboter reinigt nicht automatisch zur geplanten Zeit.	Der Roboter hat einen niedrigen Batteriestand. Die geplante Reinigung wird nur dann gestartet, wenn der Batteriestand über 15 % liegt.
Der Roboter nimmt die Reinigung nach dem Laden nicht wieder auf.	<p>Vergewissern Sie sich, dass der Roboter nicht auf den Nicht-Stören-Modus eingestellt ist, da er dann die Reinigung nicht fortsetzen kann.</p> <p>Der Roboter setzt die Reinigung nicht wieder fort, wenn er manuell wieder aufgeladen oder auf die Basis gestellt wird.</p>
Der Wischer kann sich nicht drehen.	Der Wischer kann sich mit Haaren oder Schmutz verfangen. Reinigen Sie es.
Das Waschbrett läuft über.	Wischen Sie den Überlaufsensor mit einem trockenen Lappen ab.
Der Wischer ist nach der Reinigung nass.	Die Basis trocknet den Wischer erst nach Abschluss der Reinigungsaufgabe.

Spezifikationen

Roboter

Modell	RLS5C
Batterie	6400 mAh (Nennkapazität)
Ladedauer	Ca. 6 Stunden
OS-Kompatibilität	Android 4,4 oder iOS 10,0 und höher
Nennspannung	14,4 V ---
Bemessungsleistung	55 W
Wi-Fi Drahtlose Konnektivität	IEEE 802.11b/g/n 2,4 GHz WLAN
Betriebsfrequenz	2400-2483,5 MHz
Maximale Ausgangsleistung	< 20 dBm
SRD Wireless Betriebsfrequenz	433.92 MHz
Maximale Ausgangsleistung	< 10 dBm

WEEE-Informationen



Alle mit diesem Symbol gekennzeichneten Produkte sind Elektroschrott und Elektrogeräte (WEEE entsprechend EU-Richtlinie 2012/19/EU) und dürfen nicht mit unsortiertem Haushaltsmüll vermischt werden. Schützen Sie stattdessen Ihre Mitmenschen und die Umwelt, indem Sie Ihre zu entsorgenden Geräte an eine dafür vorgesehene, von der Regierung oder einer lokalen Behörde eingerichtete Sammelstelle zum Recycling von Elektroschrott und Elektrogeräten bringen. Eine ordnungsgemäße Entsorgung und Recycling helfen, negative Auswirkungen auf die Gesundheit von Umwelt und Menschen zu vermeiden. Wenden Sie sich bitte an den Installateur oder lokale Behörden, um Informationen zum Standort und den allgemeinen Geschäftsbedingungen solcher Sammelstellen zu erhalten.

Selbstreinigungsbasis

Modell	RCS3
Nenneingang	100-240 V ~ 50-60 Hz 1,5 A
Nennausgang	20,0 V --- 1 A
SRD Wireless Betriebsfrequenz	433.92 MHz
Maximale Ausgangsleistung	< 10 dBm

Unter normalen Einsatzbedingungen muss dieses Gerät einen Abstand von mindestens 20 cm zwischen der Antenne und dem Körper des Benutzers einhalten.

Restrictions d'utilisation

- Ce produit peut être utilisé par des enfants d'au moins 8 ans (inclus) et des personnes atteintes de déficiences physiques, sensorielles ou intellectuelles, ou possédant des connaissances ou une expérience limitées, à condition qu'ils soient sous la surveillance d'un adulte ou d'un tuteur légal afin d'assurer une utilisation sûre et d'éviter tout risque d'accident. Les enfants ne doivent pas effectuer le nettoyage et l'entretien sans surveillance.
- Les enfants ne doivent pas jouer avec ce produit. Pendant le nettoyage, assurez-vous que les enfants et les animaux de compagnie sont maintenus à une distance de sécurité du robot aspirateur.
- Ce produit est uniquement destiné au nettoyage des sols dans un environnement domestique. Ne l'utilisez pas à l'extérieur, sur des surfaces autres que des sols ou dans un environnement commercial ou industriel.
- N'utilisez pas le robot dans une zone située au-dessus du niveau du sol sans barrière de protection.
- Ne placez pas le robot à l'envers. N'utilisez pas le couvercle du LDS, le couvercle du robot ou le pare-chocs comme poignée pour déplacer le robot.
- N'utilisez pas le robot dans des environnements où la température ambiante est supérieure à 40° C ou inférieure à 0 ° C, ni sur un sol avec des liquides ou des substances collantes.
- Retirez tous les câbles au sol avant d'utiliser le robot pour éviter qu'il ne les entraîne dedans pendant le nettoyage.
- Retirez tous les objets fragiles ou de petite taille au sol afin d'éviter que le robot ne les percute ou ne les endommage.

Informations sur la sécurité

Restrictions d'utilisation

- Maintenez vos cheveux, vos doigts et les autres parties de votre corps éloignés de l'orifice d'aspiration du robot.
- Gardez l'outil de nettoyage hors de portée des enfants.
- Ne mettez pas d'enfants, d'animaux ou d'objets sur le robot, qu'il soit à l'arrêt ou en mouvement.
- N'utilisez pas le robot pour nettoyer des objets brûlants.
- N'aspirez pas d'objets durs ou tranchants.
- Assurez-vous que le robot est éteint et que la base d'auto-lavage est débranchée avant de procéder au nettoyage ou à l'entretien.
- N'utilisez pas de chiffon humide pour essuyer ou de liquide pour rincer le robot et la base. Les pièces lavables doivent être complètement séchées avant d'être installées et utilisées.
- Veuillez utiliser ce produit conformément aux instructions du Mode d'emploi. Les utilisateurs sont responsables des pertes ou dommages résultant d'une mauvaise utilisation de ce produit.

Batteries et charge

- Ne pas utiliser de batterie et de base d'auto-lavage du tiers. A utiliser uniquement avec le modèle RCS3 fourni.
- N'essayez pas de démonter, réparer ou modifier la batterie ou la base d'auto-lavage par vous-même.
- Ne placez pas la base d'auto-lavage près d'une source de chaleur.
- N'utilisez pas un chiffon humide ou des mains mouillées pour essuyer ou nettoyer les contacts de charge de la base.

Informations sur la sécurité

Batteries et charge

- Ne jetez pas vos batteries usagées de façon incorrecte. Les batteries inutilisées doivent être jetées aux centres de recyclage appropriés.
- Ce produit contient des batteries uniquement remplaçables par des techniciens qualifiés ou le service après-vente.
- Si le cordon d'alimentation est endommagé ou rompu, cessez immédiatement de l'utiliser et contactez le service après-vente.
- Dans la mesure du possible, assurez-vous que le robot est éteint lorsque vous le transportez et rangez-le dans son emballage d'origine.
- Si vous ne prévoyez pas d'utiliser le robot pendant une période prolongée, chargez-le complètement, éteignez-le, puis entreposez-le dans un endroit frais et sec. Rechargez le robot au moins une fois tous les 3 mois pour éviter un déchargement excessif de la batterie.

Capteur de distance laser

- Le capteur de distance laser est conforme à la norme CEI 60825-1:2014 relative aux produits laser de classe 1 et ne génère pas de rayonnement laser dangereux.

Con la presente, Dreame Trading (Tianjin) Co., Ltd. dichiara che l'apparecchiatura radio di tipo RLS5C è conforme alla Direttiva 2014/53/UE. Il testo completo della dichiarazione di conformità UE è disponibile al seguente indirizzo Internet: www.dreame-technology.com

Pour obtenir un manuel électronique détaillé, rendez-vous sur le site <https://www.dreame-technology.com/pages/user-manuals-and-faqs>

Liste des accessoires



Outil de nettoyage

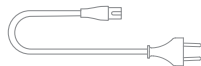

Câble d'alimentation



Serpillière (x2)

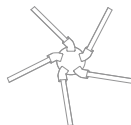

Brosse latérale

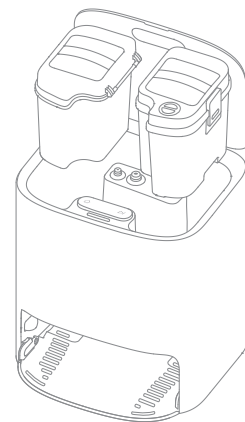

Base d'auto-lavage
(Incluant un réservoir d'eau propre, un réservoir d'eau sale et une planche à laver la serpillière)

Remarque : Les illustrations de ce manuel sont fournies à titre de référence uniquement, veuillez vous référer au produit pour l'aspect réel.

Présentation du produit

Robot

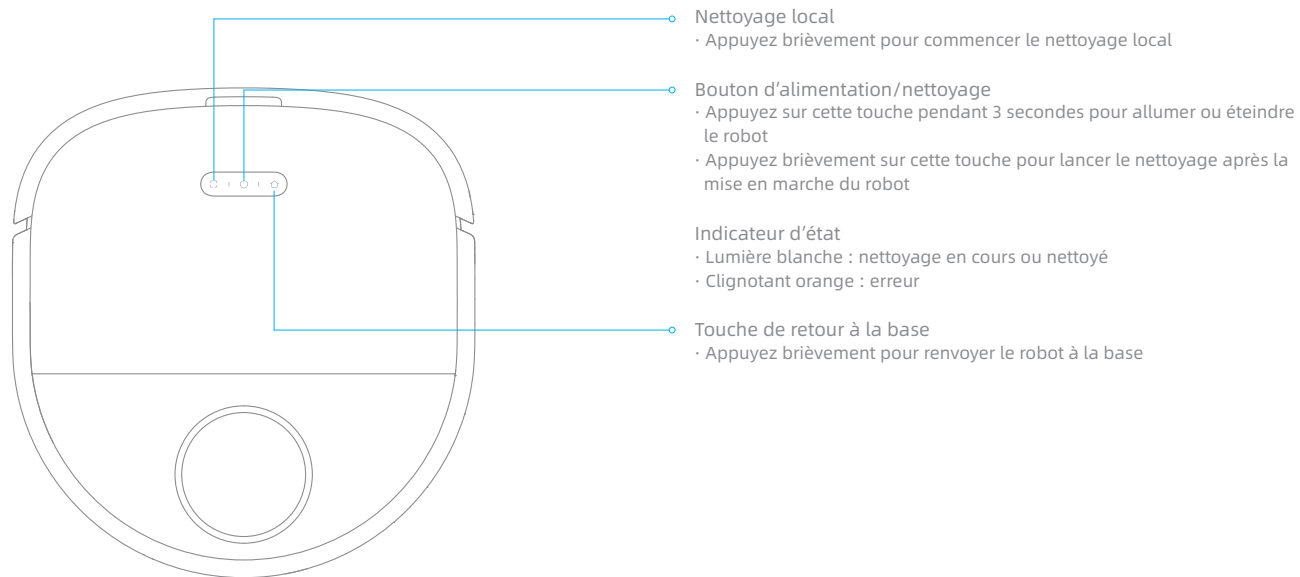

Présentation du produit

Robot et capteurs

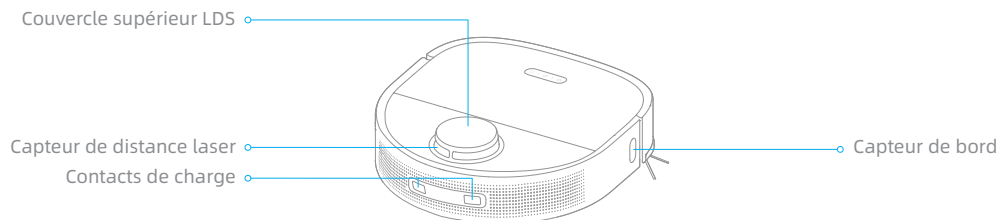
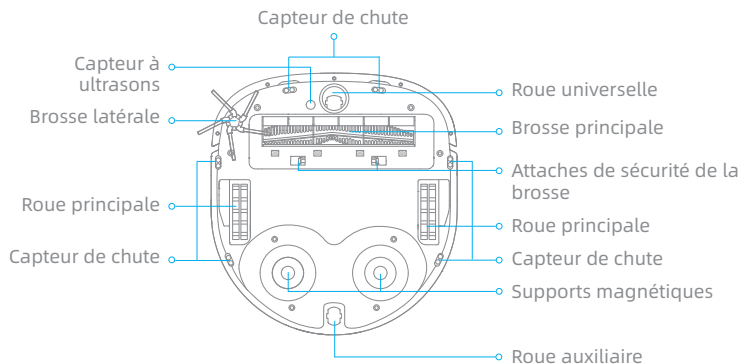
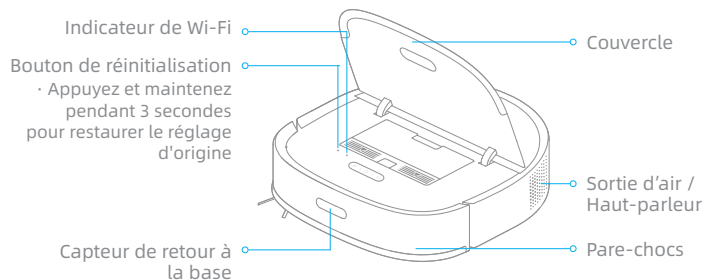

Présentation du produit

Base d'auto-lavage

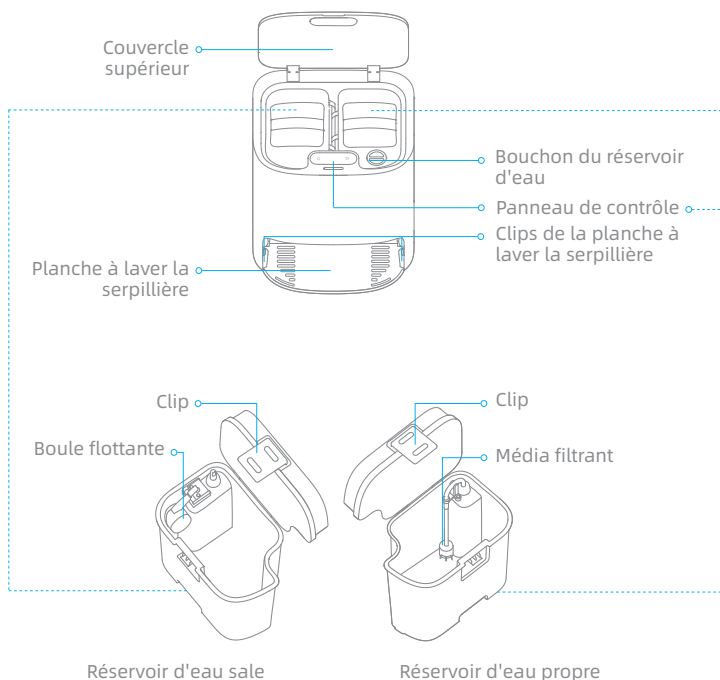

Panneau de contrôle

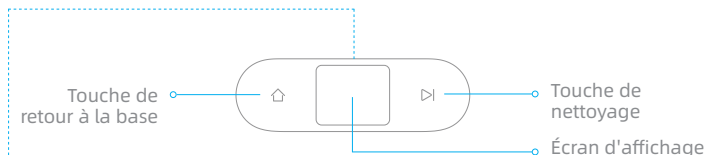

Touche de retour à la base

- Appuyez brièvement sur cette touche pour renvoyer le robot vers la base. Le robot reprend le nettoyage après que la serpillière soit nettoyée.
- Appuyez sur la touche pendant 3 secondes pour arrêter le nettoyage et renvoyer le robot à la base d'auto-lavage afin de nettoyer et de sécher la serpillière. Si le robot est placé sur la base d'auto-lavage lorsque vous appuyez sur le bouton pendant 3 secondes, la serpillière est nettoyée et séchée immédiatement.

Touche de nettoyage

Appuyez brièvement pour démarrer ou interrompre le nettoyage.

Sécurité enfants

Appuyez sur les touches  et  pendant 3 secondes pour activer ou désactiver le verrouillage de la sécurité enfants.

Base d'auto-lavage

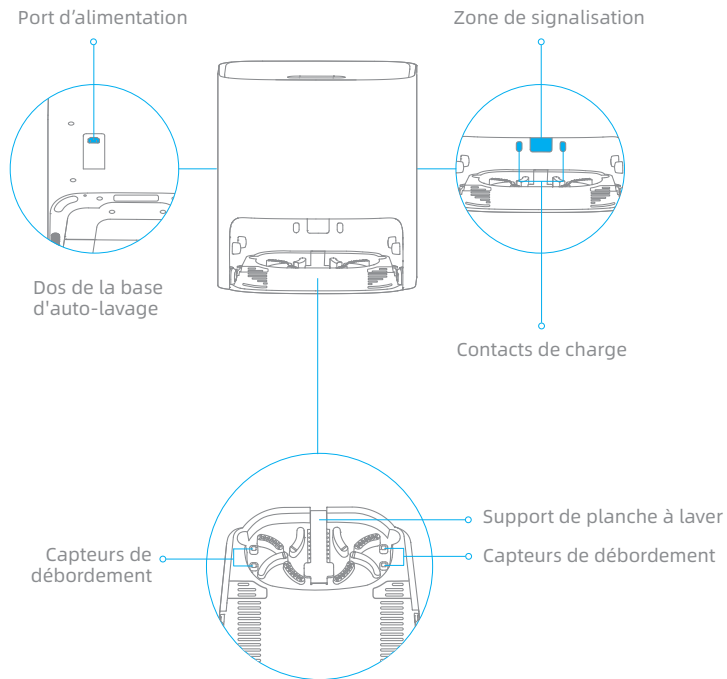

Poubelle

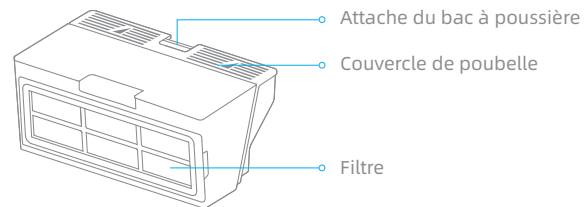

Nettoyage domestique

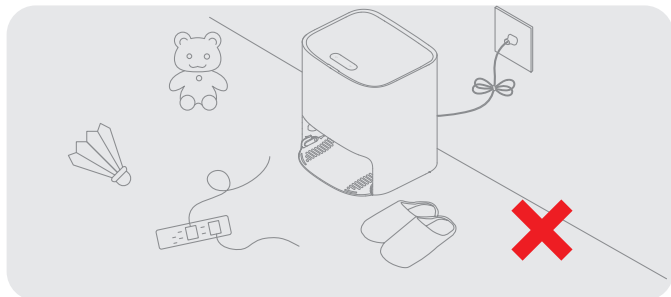

Retirez les câbles d'alimentation et les petits objets pour éviter que le robot ne s'emmêle et ne se coince.

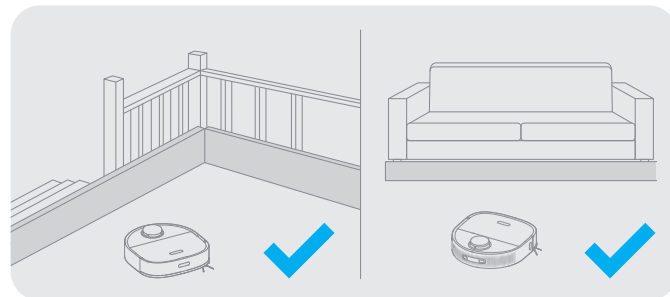

Veuillez utiliser des clôtures physiques pour éviter les zones suspendues ou basses avant le nettoyage afin d'assurer la sécurité et le bon fonctionnement du robot.

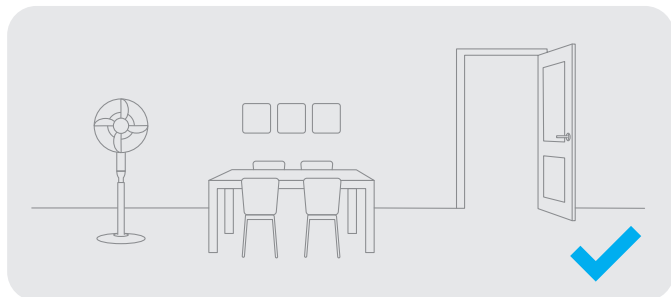

Ouvrez la porte de la pièce à nettoyer, et rangez les meubles dans un endroit approprié pour faire plus de place.

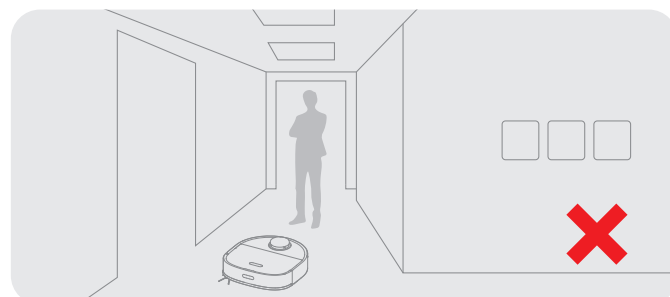

Pour éviter que le robot ne reconnaisse pas la zone à nettoyer, ne restez pas devant le robot, sur le palier, dans le couloir ou dans les endroits étroits.

Préparations avant utilisation

1. Retirez les bandes de protection

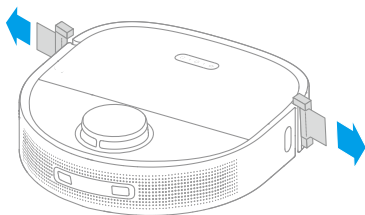

2. Installer la brosse latérale

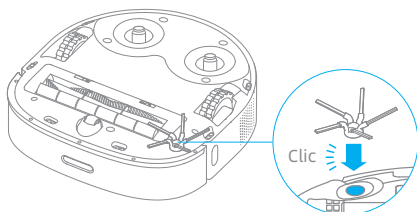

Remarque : La brosse latérale est installée lorsque vous entendez un clic.

3. Placez la base contre le mur et chargez-la

- Installez la base dans un endroit aussi dégagé que possible, avec une bonne connexion de Wi-Fi.
- Insérez le câble d'alimentation dans la base et branchez-le dans la prise.
- Placez le robot sur la base. Le robot s'allume automatiquement et commence à se charger.
- Il est recommandé de charger complètement le robot avant la première utilisation. Une fois le robot entièrement chargé, le voyant d'état s'allume en blanc pendant 10 minutes, puis s'éteint.

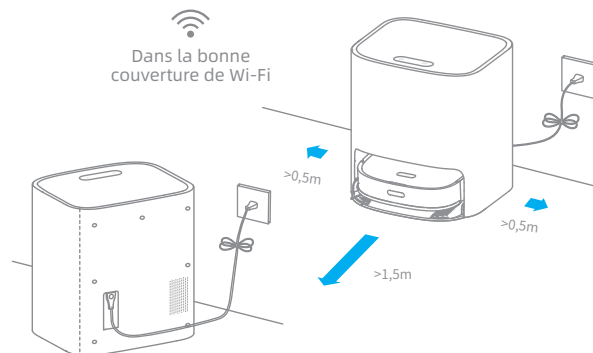

Remarque :

- Retirez tous les objets qui se trouvent à moins de 1,5 m de l'avant et de 0,5 m de chaque côté de la base.
- Assurez-vous qu'aucun objet ne risque de bloquer la zone de signalisation.
- Pour éviter que les taches d'eau ne mouillent les sols en bois ou les tapis, il est recommandé de placer la base d'auto-lavage sur le sol en carrelage ou en marbre.

Connexion avec l'application Mi Home/Xiaomi Home

Ce produit fonctionne avec l'application Mi Home/Xiaomi Home. Contrôlez et interagissez avec votre appareil ainsi que d'autres appareils domotiques intelligents avec l'application Mi Home/Xiaomi Home.

1. Téléchargez l'application Mi Home / Xiaomi Home

Scannez le code QR sur l'appareil pour télécharger et installer l'application Mi Home/Xiaomi Home.

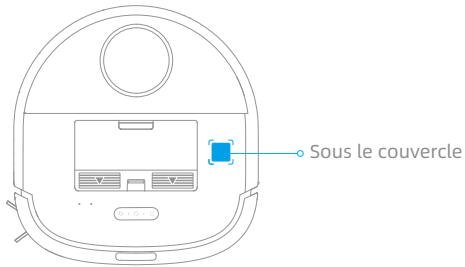

2. Ajouter un appareil

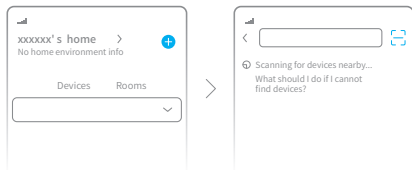

Ouvrez l'application Mi Home/Xiaomi Home, et appuyez sur "+" dans le coin supérieur droit pour accéder à la page Ajouter un appareil. Ensuite, appuyez sur " " dans le coin supérieur droit, scannez le code QR sur l'appareil pour ajouter "Dreame Bot W10", puis connectez l'appareil comme indiqué.



Remarque :

- Seul le Wi-Fi 2,4GHz est pris en charge.
- Le logiciel de l'application est en cours de mise à jour, les opérations réelles peuvent être différentes des instructions dans ce manuel. Veuillez suivre les instructions en fonction de la version actuelle de l'application.

3. Réinitialiser le Wi-Fi

Maintenez simultanément les touches  et  enfoncées jusqu'à ce que vous entendiez le message « En attente de la configuration réseau ». Lorsque le voyant du Wi-Fi clignote lentement, le Wi-Fi a été réinitialisé avec succès.

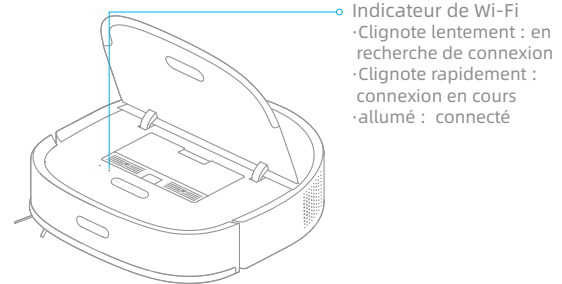

- Indicateur de Wi-Fi
- Clignote lentement : en recherche de connexion
- Clignote rapidement : connexion en cours
- allumé : connecté

Remarque : Si robot ne peut pas se connecter à votre téléphone, réinitialisez le réseau Wi-Fi et réessayez.



Mode d'utilisation

Cartographie rapide

N'installez pas la serpillière. Placez le robot sur la base, et le robot s'allume automatiquement.

La première fois que vous utilisez le robot, créez une carte en suivant les instructions de l'application. Le robot se déplace pour scanner l'environnement et construit une carte sans nettoyage. Lorsque le robot revient à la base, une carte est créée et sauvegardée automatiquement.

Allumer/éteindre

Appuyez sur le bouton  et maintenez-le enfoncé pendant 3 secondes pour allumer le robot. Lorsque le voyant d'alimentation devient blanc, le robot est en mode veille. Pour éteindre le robot, appuyez sur le bouton  pendant 3 secondes lorsque le robot est à l'arrêt.

Commencer le nettoyage

Appuyez brièvement sur les boutons  et  de la base, et le robot commence à nettoyer.

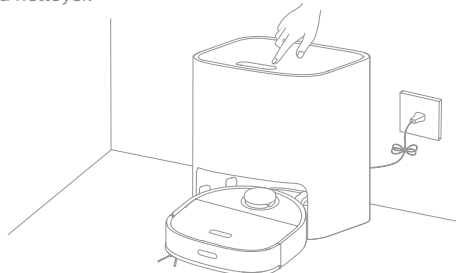

Remarque :

- Le robot doit être entièrement chargé avant de l'utiliser. Ne déplacez pas manuellement le robot lorsqu'il est en train de nettoyer.
- Si la batterie est devenue trop faible pendant le nettoyage, le robot retourne à la base et reprend le nettoyage après avoir rechargé sa batterie.
- La fonction Reprendre le nettoyage doit être activée sur l'APP préalablement.

Mode nettoyage

Une fois le robot allumé, il nettoie chaque pièce en commençant par le long des bords et des murs, puis en procédant à un nettoyage en forme de S. Le robot retourne automatiquement à la base pour charger sa batterie après le nettoyage.

Pause/Veille

Lorsque le robot est en train de nettoyer, appuyez brièvement sur un bouton du robot ou sur le bouton  de la base pour mettre le robot en pause.

Si le robot se met en pause pendant plus de 10 minutes, il passe automatiquement en mode veille, et le voyant d'alimentation et le voyant de charge s'éteignent. Appuyez sur un bouton du robot ou de la base, ou tapez sur l'APP pour réveiller le robot.

Remarque :

- Le robot s'éteint automatiquement s'il reste en mode veille pendant plus de 12 heures.
- Si le robot est mis en pause et placé sur la base, le processus de nettoyage en cours se termine.

Nettoyage local

Lorsque le robot est en pause ou en veille, appuyez sur le bouton  pendant 3 secondes pour activer le mode de nettoyage local. Dans ce mode, le robot nettoie une zone de forme carrée de 1,5 x 1,5 mètre autour de lui et revient à son point de départ une fois le nettoyage terminé.

Plus de fonctionnalités concernant l'APP

Une carte doit être créée avant d'utiliser les fonctions précédentes. Suivez les instructions de l'application pour utiliser d'autres fonctions. Le logiciel de l'application est en cours de mise à jour, l'interface utilisateur réelle de l'application peut être différente de celle indiquée dans ce manuel. Veuillez suivre les instructions en fonction de la version réelle de l'application.

Mode d'utilisation

Fonction de balayage

1. Installez la serpillière

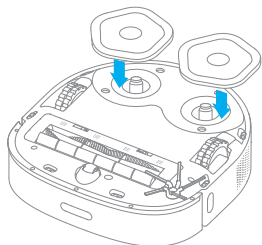

2. Ajoutez de l'eau dans le réservoir d'eau propre

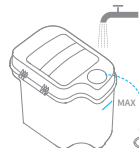
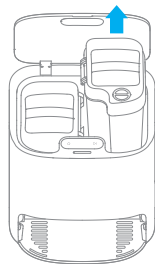

jusqu'à la ligne MAX

Remarque : N'utilisez pas de détergent ni de désinfectant. Sinon, les fonctions de la base peuvent être compromises.

3. Placez le réservoir d'eau propre dans la base

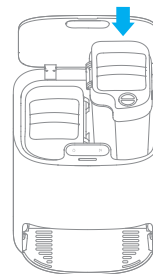

4. Démarrez le balayage

Appuyez brièvement sur le bouton . Le robot part de la base et passe la serpillière dans la maison en fonction du plan de nettoyage optimal programmé par la carte.

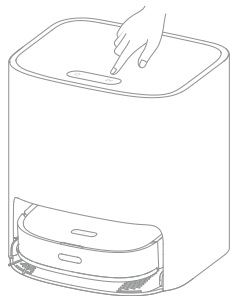

Itinéraire de balayage

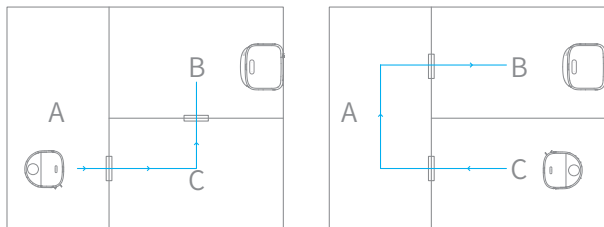

Remarque :

- Si le robot n'est pas sur la base, veuillez le remettre en place avant de le démarrer.
- Le robot nettoiera la serpillière avant le nettoyage, veuillez attendre patiemment que le nettoyage de la serpillière soit terminé
- Ne déplacez pas manuellement la base, le réservoir d'eau propre, le réservoir d'eau sale ou la planche à laver la serpillière pendant le nettoyage.

5. Retour à l'auto-lavage

Pendant le balayage, le robot retourne à la base pour que la serpillière soit nettoyée selon les conditions de nettoyage définies dans l'APP. Le robot reprend le nettoyage après le nettoyage de la serpillière.

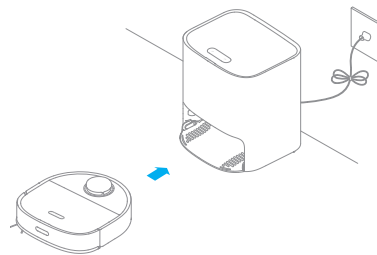

6. Nettoie la serpillière

Une fois que le robot termine le nettoyage et retourne à la charge, la base commence à nettoyer et à sécher la serpillière.

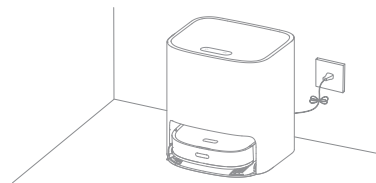

Remarque :

- Si vous voulez nettoyer la serpillière à tout moment, appuyez sur le bouton  de la base et maintenez-le enfoncé pendant 3 secondes.
- Durant le nettoyage de serpillière, si l'eau dans le réservoir d'eau propre est insuffisante ou si le réservoir d'eau sale est plein, le robot enverra un message vocal ou l'APP enverra une notification.
- Après le nettoyage de la serpillière, nettoyez le réservoir d'eau sale à temps pour éviter les moisissures ou les odeurs.

Maintenance de routine

Bac à poussière * Nettoyez-les après chaque utilisation

1. Ouvrez le couvercle du robot et appuyez sur l'attache du bac à poussière pour le retirer.

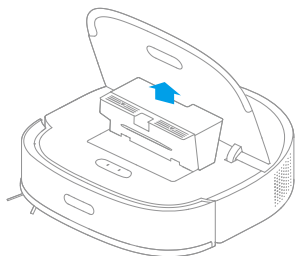

2. Ouvrez le couvercle du bac et videz le bac comme indiqué sur le schéma.

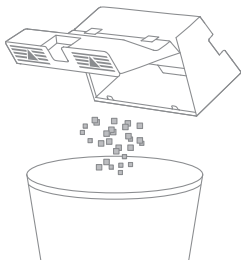

Filtre

1. Retirez le filtre et tapez doucement sur son panier.

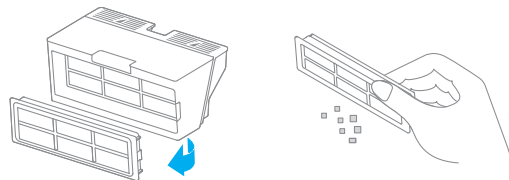

Remarque : Veuillez ne pas nettoyer le filtre avec des brosses ou les doigts.

2. Rincez le bac à poussière et le filtre sous l'eau courante et séchez-les complètement avant de les réinstaller.

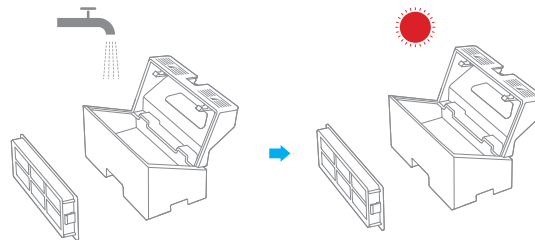

Remarque :

- Rincez le bac à poussière et le filtre à l'eau claire uniquement. N'utilisez pas de détergent.
- N'utilisez le bac à poussière et le filtre que lorsqu'ils sont complètement secs.
- Veuillez nettoyer le filtre toutes les deux semaines et de le remplacer tous les trois mois.

Maintenance de routine

Réservoir d'eau propre * Nettoyez le média filtrant une fois tous les 3 mois

1. Ouvrez le couvercle du réservoir d'eau propre, déplacez le tuyau sur le côté pour retirer et nettoyer le média filtrant comme indiqué sur le schéma.

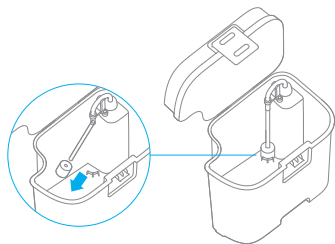

2. Remettez le média filtrant et le tuyau en place.

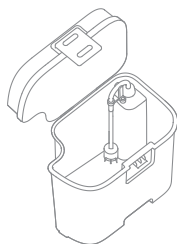

Réservoir d'eau sale * Nettoyez-le après chaque utilisation

1. Sortez le réservoir d'eau sale, ouvrez le couvercle du réservoir d'eau sale, puis videz les eaux usées.



2. Nettoyez le réservoir d'eau sale avec de l'eau et remettez-le sur la base.

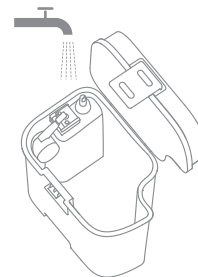

Remarque : La boule flottante du réservoir d'eau sale est une pièce mobile. Veuillez ne pas nettoyer excessivement la boule flottante au risque d'affecter ses fonctions.

Maintenance de routine

Planche à laver la serpillère * Nettoyez-la une fois toutes les 2 semaines

1. Appuyez sur les clips situés au fond de la base pour retirer la planche à laver.

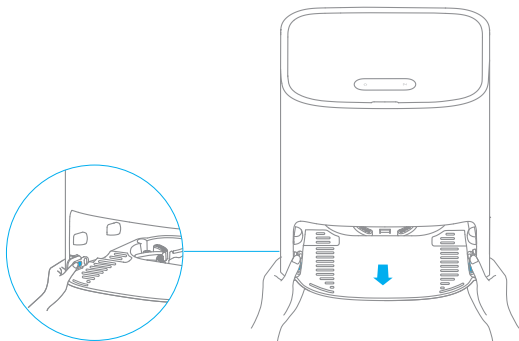

2. Utilisez l'outil de nettoyage fourni pour nettoyer complètement la planche à laver.

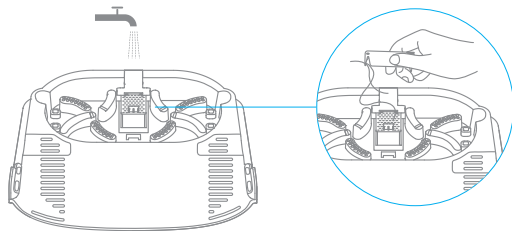

3. Essuyez le fond de la base avec un chiffon sec.

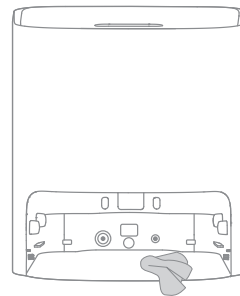

4. Insérez la planche à laver dans la base comme indiqué sur le schéma, en vous assurant que les deux clips sont en place.

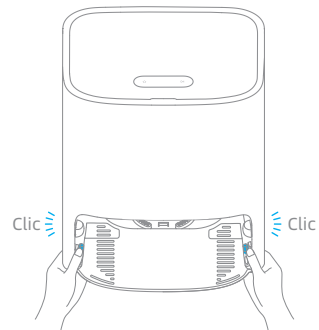

Remarque : S'assurer que les supports de la planche à laver sont en place.

Maintenance de routine

Nettoyage de la brosse principale

Appuyez sur les clips de protection de la brosse vers l'intérieur pour retirer la protection de la brosse et faites sortir la brosse du robot.

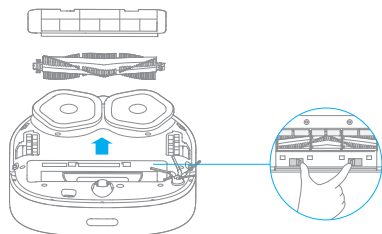

Retirez les couvercles de la brosse comme indiqué sur le schéma. Utilisez l'outil de nettoyage fourni pour retirer les poils emmêlés dans la brosse.

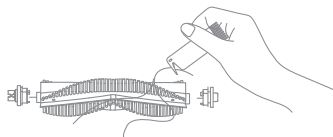

Remarque : Ne tirez pas excessivement fort sur les cheveux emmêlés dans la brosse. Sinon, la brosse principale risque d'être endommagée.

Nettoyage de la brosse latérale

Retirez et nettoyez la brosse latérale.

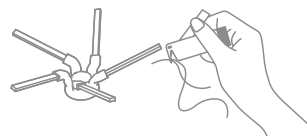

Nettoyage de la roue universelle/roue auxiliaire

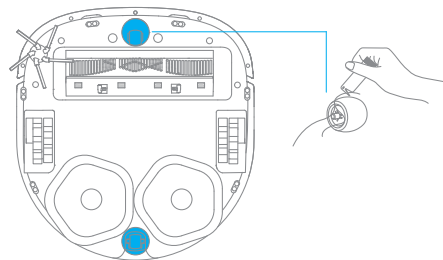

Remarque :

- Utilisez un outil tel qu'un petit tournevis pour séparer l'essieu et le pneu de la roue universelle. Ne le faites pas de force brute.
- Rincez la roue universelle sous l'eau courante et remettez-la en place après l'avoir complètement séchée.

Maintenance de routine

Capteurs et contacts de charge du robot

Essayez les capteurs et les contacts de charge du robot à l'aide d'un chiffon doux et sec :

- Capteurs de chute situés en bas du robot
- Contacts de charge à l'arrière du robot
- Capteur de retour à la base à l'avant du robot
- Pare-chocs à l'avant du robot
- LDS sur le haut du robot

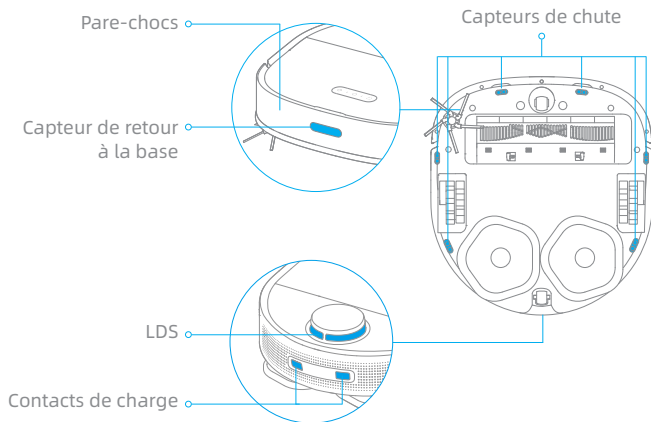

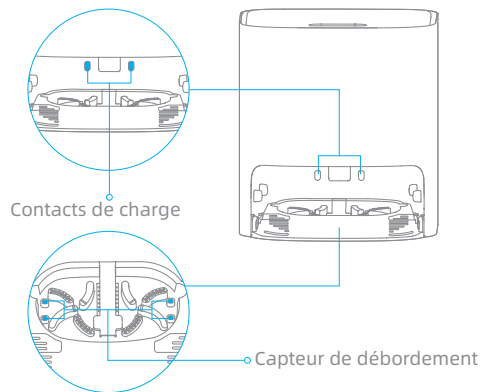

Remarque : Un chiffon humide peut endommager les éléments sensibles du robot et de la base. Veuillez utiliser un chiffon sec pour le nettoyage.

Contacts de charge de la base d'auto-lavage et capteur de débordement



Redémarrage du robot





Si le robot ne répond plus ou s'il est impossible de l'éteindre, appuyez sur le bouton  pendant 10 secondes pour forcer la mise hors tension. Après cela, appuyez sur le bouton  pendant 3 secondes pour rallumer le robot.

Batterie

Le robot est équipé d'une batterie lithium-ion de haute performance. Veillez à ce que la batterie reste bien chargée lors d'une utilisation quotidienne afin de maintenir des performances optimales. Si le robot n'est pas utilisé pendant une longue période, éteignez-le et rangez-le. Pour éviter les dommages dus à une décharge excessive, chargez le robot au moins une fois tous les trois mois.

Erreurs

Si la base ne fonctionne pas correctement, une icône d'erreur et un message s'affichent sur l'écran. Lisez le message et réglez le problème en vous basant sur le tableau suivant.

Icône d'erreur	Message d'erreur	Solution
	Eau insuffisante dans le réservoir d'eau propre	Ajoutez une quantité d'eau suffisante dans le réservoir d'eau propre.
	Schmutzwassertank nicht installiert	Setzen Sie den Reinwassertank ein.
	Dysfonctionnement du réservoir d'eau sale	Mettez le réservoir d'eau sale en place. Videz les eaux usées.
	Planche à laver non installée	Vérifiez si la planche à laver est installée et si les clips des deux côtés de la planche sont en place.
	Niveau d'eau anormal de la planche à laver	Vérifiez si la sortie d'évacuation est bouché. Si oui, nettoyez-le.
	Dysfonctionnement du robot	Veuillez vérifier si le robot présente des anomalies, vous pouvez vous référer à la FAQ pour résoudre le problème.

Problème	Solution
Le robot ne s'allume pas.	La batterie est trop faible. Rechargez le robot sur la base et réessayez. La température ambiante est trop basse (inférieure à 0 °C) ou trop élevée (supérieure à 40 °C). La température de fonctionnement du robot est comprise entre 0 °C et 40 °C.
Le robot ne se charge pas.	La base est débranchée. Vérifiez que les deux bouts du câble d'alimentation sont bien branchés. Mauvais contact. Essayez les contacts de charge de la base et du robot.
Le robot ne retourne pas à la base.	Il y a des obstructions autour de la base. Placez la base dans une zone plus ouverte. Essuyez la zone de signalisation de la base. Le déplacement du robot peut l'amener à se repositionner ou à recomposer son environnement. Si le robot est trop éloigné de la base, il peut ne pas être en mesure de revenir automatiquement à la base, auquel cas vous devez placer manuellement le robot sur la base.
Le robot présente un dysfonctionnement.	Éteignez le robot, puis redémarrez-le.
Le robot fait un bruit étrange.	La brosse principale, la brosse latérale ou les roues principales peuvent être prises dans des cheveux ou des débris. Éteignez le robot et retirez les cheveux ou les débris.
La puissance d'aspiration est faible pendant le nettoyage.	Le bac à poussière est plein. Videz le bac à poussière. Le filtre est bouché. Nettoyez le filtre. La brosse principale est empêtrée dans des cheveux ou des débris. Retirez les cheveux et les débris emmêlés autour de la brosse principale.

Problème	Solution
Le robot ne parvient pas à se connecter au Wi-Fi.	<p>Une anomalie se produit lors de la connexion au Wi-Fi. Réinitialisez le réseau Wi-Fi et réessayez. L'autorisation de positionnement n'est pas activée. Veuillez vérifier que l'autorisation de positionnement est activée dans l'application Mi Home/Xiaomi Home.</p> <p>Le signal Wi-Fi est faible. Assurez-vous que le robot se trouve dans la zone couverte par un bon signal Wi-Fi.</p> <p>Le Wi-Fi 5 GHz n'est pas pris en charge. Assurez-vous que le robot se connecte à un réseau Wi-Fi 2,4 GHz.</p> <p>Le nom d'utilisateur ou le mot de passe Wi-Fi saisi est incorrect. Saisissez le nom d'utilisateur et le mot de passe corrects.</p>
Le robot n'effectue pas le nettoyage programmé automatiquement à l'heure prévue.	La batterie du robot est faible. Le nettoyage programmé ne commencera que si le niveau de la batterie est supérieur à 15 %.
Le robot ne reprend pas le nettoyage après la charge.	<p>Assurez-vous que le robot n'est pas en mode Ne Pas Détranger (DND), ce qui l'empêcherait de reprendre le nettoyage.</p> <p>Le robot ne reprend pas le nettoyage lorsqu'il est rechargé manuellement ou placé sur la base.</p>
La serpillière ne se tourne pas.	La serpillière peut être emmêlée avec des cheveux ou des débris. Nettoyez-la.
La planche à laver déborde.	Essayez le capteur de débordement avec un chiffonsec.
La serpillière est mouillée après avoir été nettoyée.	La base ne sèche la serpillière qu'une fois le nettoyage terminé.

Robot

Modèle	RL55C
Batterie	6400 mAh (capacité nominale)
Temps de Charge	Environ 6 heures
Compatibilité OS	Android 4,4 ou iOS 10,0 et ultérieur
Tension nominale	14,4 V $\overline{---}$
Puissance nominale	55 W
Wi-Fi Connectivité sans fil	Wi-Fi IEEE 802.11b/g/n 2,4 GHz
Fréquence de fonctionnement	2400-2483,5 MHz
Puissance maximale en sortie	< 20 dBm
Dispositifs à courte portée (SRD) Fréquence de fonctionnement sans fil	433.92 MHz
Puissance maximale en sortie	< 10 dBm

Informations DEEE



Tous les produits portant ce symbole deviennent des déchets d'équipements électriques et électroniques (DEEE dans la Directive européenne 2012/19/UE) qui ne doivent pas être mélangés aux déchets ménagers non triés. Vous devez contribuer à la protection de l'environnement et de la santé humaine en apportant l'équipement usagé à un point de collecte dédié au recyclage des équipements électriques et électroniques, agréé par le gouvernement ou les autorités locales. Le recyclage et la destruction appropriés permettront d'éviter tout impact potentiellement négatif sur l'environnement et la santé humaine. Contactez l'installateur ou les autorités locales pour obtenir plus d'informations concernant l'emplacement ainsi que les conditions d'utilisation de ce type de point de collecte.

Base d'auto-lavage

Modèle	RCS3
Entrée nominale	100-240 V ~ 50-60 Hz 1,5 A
Sortie nominale	20,0 V $\overline{---}$ 1 A
Dispositifs à courte portée (SRD) Fréquence de fonctionnement sans fil	433.92 MHz
Puissance maximale en sortie	< 10 dBm

Dans des conditions normales d'utilisation, une distance d'au moins 20 cm entre l'antenne de cet équipement et le corps de l'utilisateur doit être maintenue.

Restrizioni per l'utilizzo

- Questo prodotto può essere utilizzato da bambini a partire dagli 8 anni di età e da persone con handicap fisici, sensoriali e intellettivi oppure con un'esperienza o conoscenza limitate, sotto la supervisione di un genitore o tutore, al fine di garantirne un funzionamento sicuro ed evitare pericoli. I minori possono pulirlo ed effettuare la manutenzione solo se supervisionati.
- Non consentire ai bambini di giocare con questo prodotto. Assicurarsi che bambini e animali domestici siano a distanza di sicurezza dal robot mentre è in funzione.
- Questo prodotto deve essere usato solo per pulire i pavimenti di casa. Non va usato all'esterno, su superfici diverse dai pavimenti o in ambito commerciale o industriale.
- Non utilizzare il robot in un ambiente sospeso sopra il livello del suolo senza una barriera protettiva. posizionare il robot capovolto. Non usare la copertura LDS, la copertura del robot o il paraurti come maniglia per il robot.
- Non posizionare il robot capovolto. Non usare la copertura LDS, la copertura del robot o il paraurti come maniglia per il robot.
- Non usare l'robot a una temperatura ambiente oltre i 40 °C o al di sotto di 0°C o su pavimenti dove sono presenti liquidi o sostanze appiccicose.
- Togliere da terra eventuali cavi prima di utilizzare il robot, per evitare che vengano tirati durante la pulizia.
- Spostare dal pavimento gli oggetti fragili o piccoli per evitare che il robot li urti e li danneggi.
- Tenere lontani capelli, dita e altre parti del corpo dalla boccola di aspirazione del robot.
- Non posizionare la base autolavante vicino a una fonte di calore.

Restrizioni per l'utilizzo

- Non posizionare bambini, animali domestici o nessun altro oggetto sul robot, sia quando è fermo sia quando è in movimento.
- Non usare il robot per pulire eventuali sostanze infiammabili.
- Non usare l'aspirapolvere su oggetti duri e taglienti.
- Assicurati che il robot sia spento e che la base di autolavaggio sia scollegata prima della pulizia o della manutenzione.
- Non usare un panno umido per strofinare o qualsiasi liquido per risciacquare il robot e la base. Le parti lavabili devono essere completamente asciugate prima di installarle e usarle.
- Utilizzare il prodotto seguendo le istruzioni fornite nel manuale utente. Gli utenti sono responsabili di eventuali perdite o danni derivanti dall'uso improprio dell'apparecchio.

Batterie e Ricarica

- Non usare qualsiasi batteria di terze parti e base di autolavaggio. Usa solo con unità di alimentazione RCS3.
- Non tentare di smontare, riparare o modificare la batteria o la base di autolavaggio da solo.
- Non posizionare la base di autolavaggio vicino a una fonte di calore.
- Non usare un panno bagnato o le mani bagnate per strofinare o pulire i contatti di ricarica della base.
- Non smaltire in modo improprio le batterie usate. Smaltire le batterie non più necessarie in appositi impianti di riciclaggio.
- Questo prodotto contiene batterie che possono essere sostituite solo da un tecnico qualificato o da un centro di assistenza post-vendita.

Batterie e Ricarica

- Se il cavo di alimentazione viene danneggiato o è spezzato, interromperne immediatamente l'utilizzo e contattare il servizio di assistenza post-vendita.
- Accertarsi che l'robot sia spento durante il trasporto e conservarlo nella sua confezione originale, se possibile.
- Se l'robot non viene utilizzato per diverso tempo, ricaricarlo completamente, quindi spegnerlo e conservarlo in un posto fresco e asciutto. Ricaricare l'robot almeno una volta ogni 3 mesi per evitare uno scaricamento eccessivo della batteria.

Sensore di Distanza Laser

- Il sensore di distanza laser è conforme allo standard IEC 60825-1:2014 per i prodotti laser di Classe 1 e non genera radiazioni laser pericolose.

Par la présente, Dreame Trading (Tianjin) Co., Ltd. déclare que cet équipement radio de type RL55C est conforme à la Directive européenne 2014/53/UE. L'intégralité de la déclaration de conformité pour l'UE est disponible à l'adresse suivante:

www.dreame-technology.com

Il manuale elettronico dettagliato è disponibile all'indirizzo <https://www.dreame-technology.com/pages/user-manuals-and-faqs>

Presentazione del prodotto

Elenco accessori



Strumento di pulizia

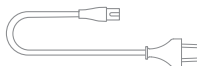

Cavo di Alimentazione



Mocio (x 2)

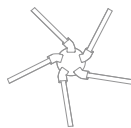

Spazzola laterale

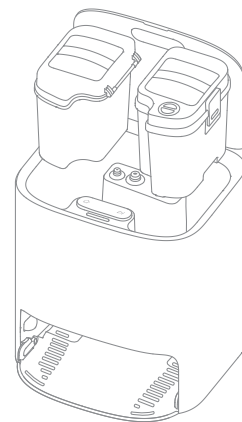

Base di Autolavaggio
(Compresi un serbatoio dell'acqua pulita, un serbatoio dell'acqua sporca e un'asse per lavare)

Nota: Le immagini di questo manuale sono solo di riferimento, attenersi al dispositivo reale per valutare il suo aspetto.

Robot

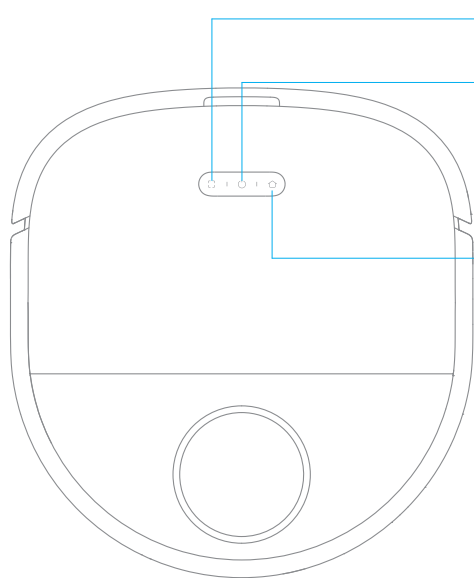

○ Pulsante di Pulizia delle Macchie

- Premi brevemente per avviare la pulizia delle macchie

○ Pulsante di accensione/spengimento/pulizia

- Premi e tieni premuto per 3 secondi per accendere o spegnere
- Premi brevemente per avviare la pulizia dopo che il robot è acceso

Indicatore di stato

- Bianco Acceso: Pulizia o Pulito
- Luce arancione lampeggia: Errore

○ Pulsante di Ritorno-alla-Base

- Premi brevemente per rimandare il robot alla base

Presentazione del prodotto

Robot e Sensori

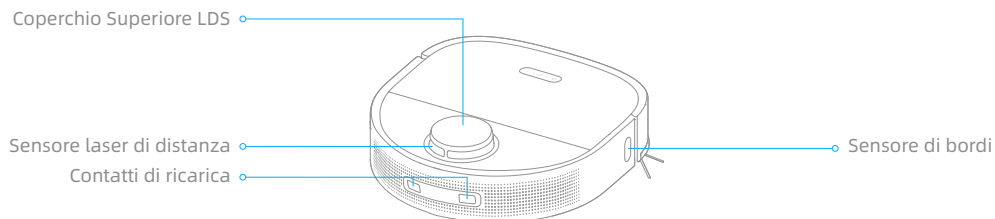
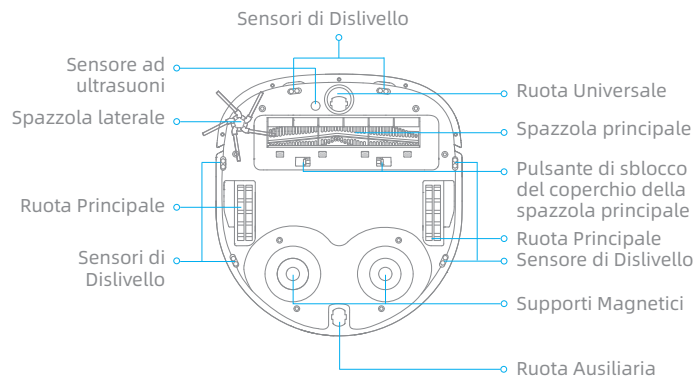
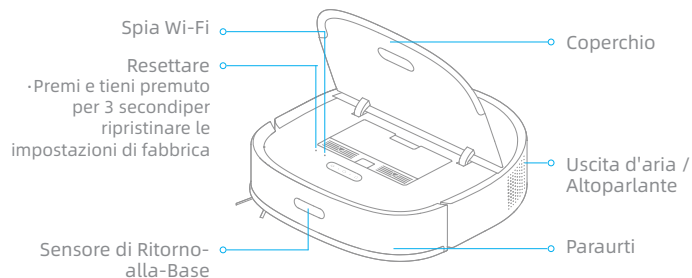

Base di Autolavaggio

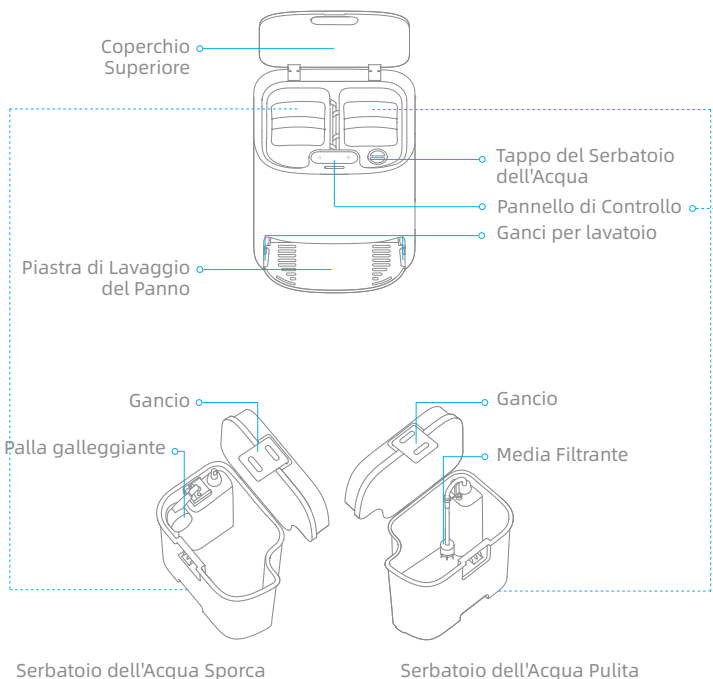

Pannello di Controllo

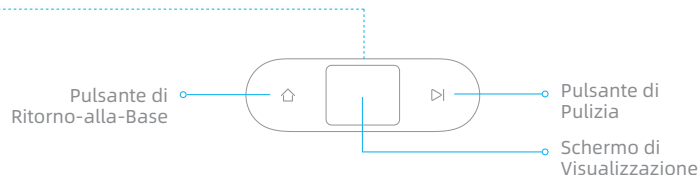

Pulsante di Ritorno-alla-Base

- Premi e tieni premuto brevemente per rimandare il robot alla base. Il robot riprende la pulizia dopo che il mocio è stato pulito.
- Premi e tieni premuto per 3 secondi per interrompere la pulizia e inviare il robot alla base per avere il mocio pulito e asciugato. Se il robot viene posizionato sulla base quando premi e tieni premuto per 3 secondi, il mocio viene pulito e asciugato immediatamente.

Pulsante di Pulizia

Premi brevemente per avviare o sospendere la pulizia.

Blocco Bambini

Premi e tieni premuti i pulsanti  e  per 3 secondi per attivare o disattivare il Blocco Bambini.

Presentazione del prodotto

Base di Autolavaggio

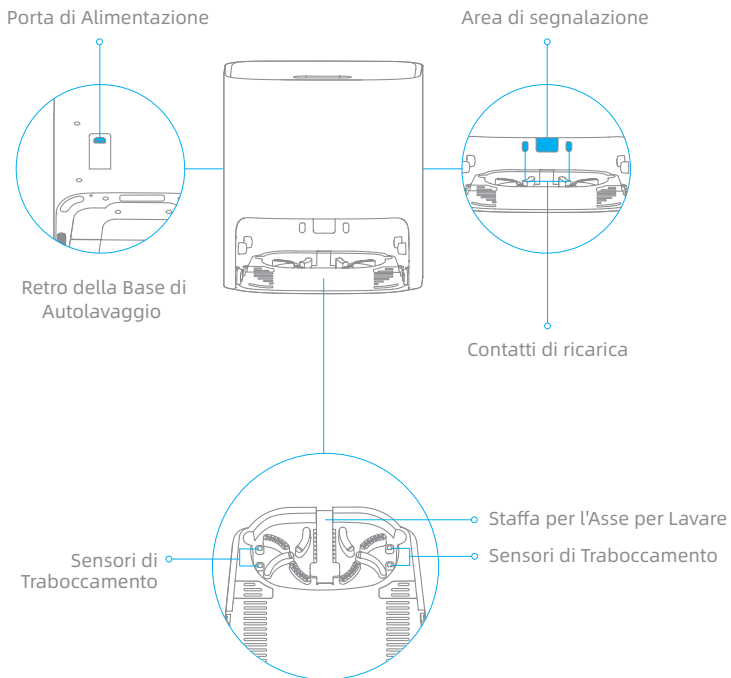

Bidone della Polvere

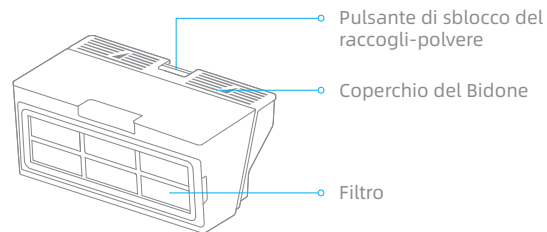

IT Ordinare l'ambiente domestico

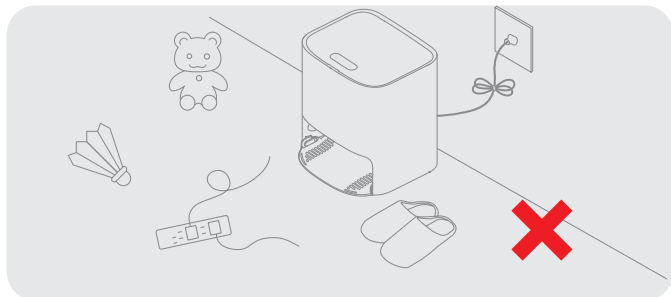

Rimuovi i cavi di alimentazione e piccoli oggetti per evitare che il robot rimanga impigliato e intrappolato.

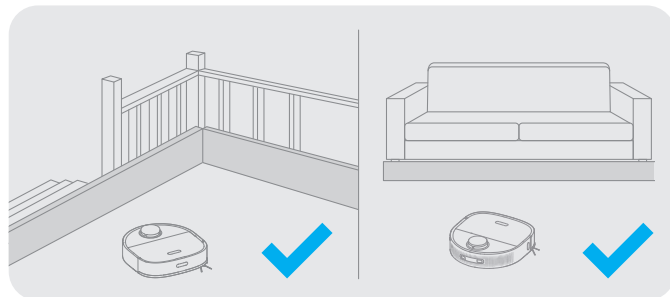

Prima della pulizia, utilizzare una barriera fisica sul bordo delle scale e del divano per garantire un funzionamento sicuro e regolare del robot.

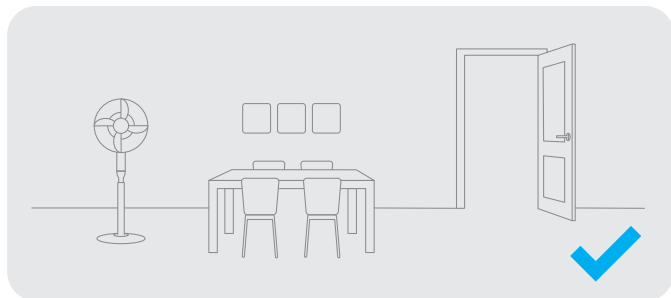

Aprire la porta della zona da pulire e mettere i mobili in posizione ordinata per lasciare uno spazio sufficiente.

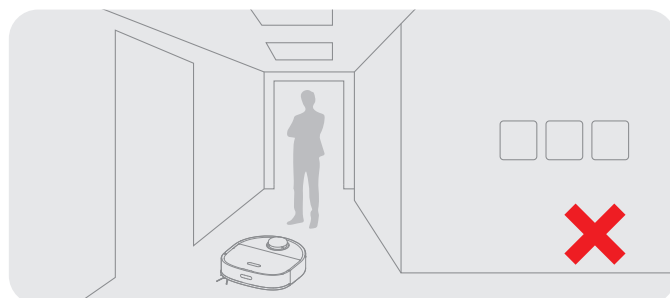

Per evitare che il robot non riconosca l'area da pulire, non sostare davanti al robot, alla soglia o al corridoio stretto.

Preparazioni Prima dell'Uso

1. Rimuovi le strisce protettive

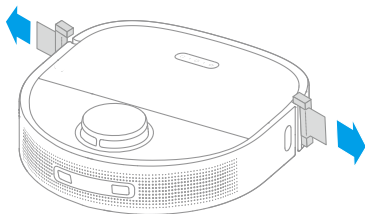

2. Installazione delle spazzole laterali

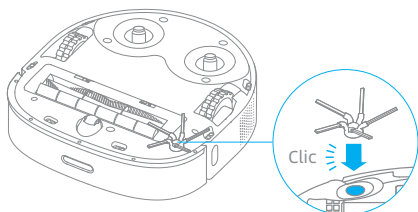

Nota: Installare la spazzola laterale fino a quando non risulterà fissata facendo clic.

3. Posiziona la base contro il muro e ricaricala

- Installa la base in una posizione il più aperta possibile con un buon segnale Wi-Fi.
- Inserire il cavo di alimentazione nella base e collegarlo alla presa.
- Posiziona il robot sulla base e il robot si accenderà automaticamente e inizierà a caricarsi.
- Si consiglia di ricaricare completamente il robot prima del primo uso. Dopo che il robot è completamente carico, l'indicatore di stato si illumina in bianco per 10 minuti e poi si spegne.

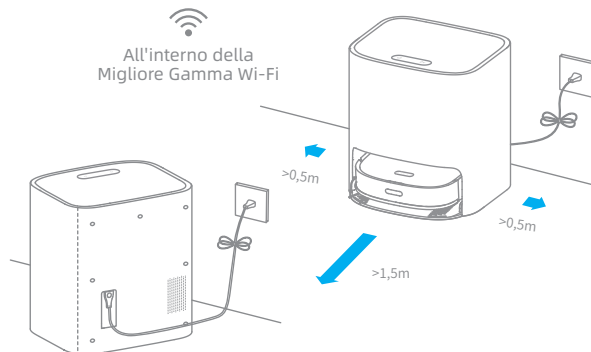

Nota:

- Rimuovi eventuali oggetti che sono meno di 1,5 m dalla parte anteriore e di 0,5 m da entrambi i lati della base.
- Assicurati che nessun oggetto possa bloccare l'area di segnalazione.
- Per evitare che le macchie d'acqua bagnino i pavimenti in legno o i tappeti, la base autolavante è consigliata per essere posizionata su pavimenti in piastrelle o pavimenti in marmo.

Scansiona il codice QR sull'appliance per scaricare e installare l'app Mi Home/Xiaomi Home

Questo prodotto funziona con l'app Mi Home/Xiaomi Home. Controllo del dispositivo e interazione con altri dispositivi domotici intelligenti con l'app Mi Home/Xiaomi Home.

1. Scaricare l'app Mi Home

Scansiona il codice QR sull'apparecchio per scaricare e installare l'app Mi Home/Xiaomi Home.

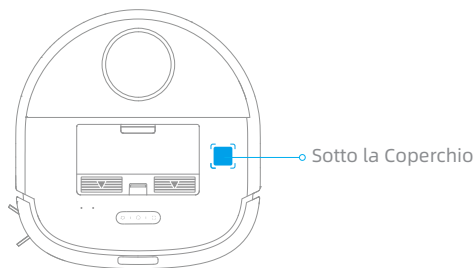

2. Aggiungi dispositivo

Apri l'app Mi Home / Xiaomi Home e tocca "+" nell'angolo in alto a destra per andare alla pagina Aggiungi Dispositivo. Quindi, tocca "📶" nell'angolo in alto a destra, scansiona il codice QR sull'apparecchio per aggiungere "Dreame Bot W10", quindi collega il dispositivo come richiesto.

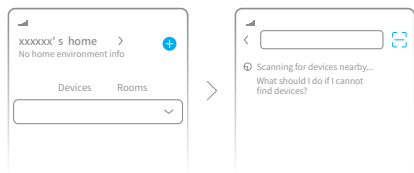

Nota:

- La connessione Wi-Fi supporta solo il segnale su banda 2,4 GHz.
- Il software dell'app è in fase di aggiornamento, le operazioni effettive potrebbero essere diverse dalle dichiarazioni in questo manuale. Per favore segui le istruzioni in base alla versione corrente dell'app.

3. Ripristino della connessione Wi-Fi

Sollevare la copertura superiore per verificare la spia Wi-Fi, premere i pulsanti e fino al messaggio sonoro "Attesa configurazione della rete". L'indicatore Wi-Fi inizierà a lampeggiare lentamente al riconoscimento delle informazioni di rete.

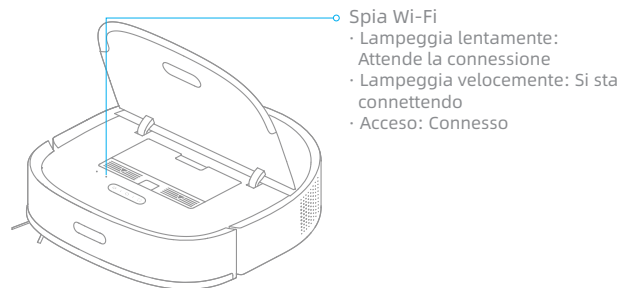

Nota: Se il robot non riesce a connettersi al tuo telefono, ripristina la rete Wi-Fi e riprova.



Istruzioni utente

Mappatura Veloce

Non attaccare il mocio. Posiziona il robot sulla base e il robot si accende automaticamente.

La prima volta che usi il robot, crea una mappa come indicato sull'app. Quindi, il robot si muove per scansionare l'ambiente e costruisce una mappa senza la pulizia. Dopo che il robot è tornato alla base, una mappa viene creata e salvata automaticamente.

Accensione/Spegnimento

Premere il pulsante power  fino all'accensione della spia e il robot sarà in modalità di standby. A robot fermo, premere il pulsante  per 3 secondi per spegnerlo.

Inizia la pulizia

Premi brevemente i pulsanti  e  sulla base e il robot inizia a pulire.

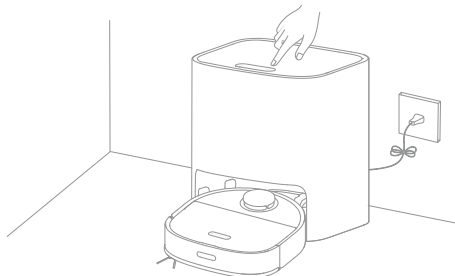

Nota:

- Assicurati che il robot sia completamente carico prima di usarlo. Non spostare manualmente il robot durante la pulizia.
- Se la batteria si scarica durante la pulizia, il robot torna alla base e riprende la pulizia dopo aver ricaricato la batteria.
- La funzione Riprende Pulizia deve essere abilitata sull'app in anticipo.

Modalità di pulizia

Dopo che il robot è stato acceso, pulisce ogni stanza pulendo prima lungo i bordi e le pareti e poi pulendo in un modello a forma di S. Il robot torna automaticamente alla base per ricaricare la batteria dopo la pulizia.

Pausa / Sonno

Quando il robot sta pulendo, premi brevemente qualsiasi pulsante sul robot o il pulsante  sulla base per mettere in pausa il robot.

Se il robot si ferma per più di 10 minuti, entra automaticamente in modalità sonno e l'indicatore di alimentazione e l'indicatore di ricarica smettono di illuminarsi. Premi qualsiasi pulsante sul robot o sulla base o tocca l'app per riattivare il robot.

Nota:

- Il robot si spegnerà automaticamente se lasciato in modalità riposo per più di 12 ore quando non è in ricarica.
- Se il robot viene messo in pausa e posizionato sulla base, il processo di pulizia in corso terminerà.

Pulizia delle Macchie

Quando il robot è in pausa o in standby, premi e tieni premuto il pulsante  per 3 secondi per attivare la modalità di pulizia delle macchie. In questa modalità, il robot pulisce un'area di forma quadrata di 1,5 x 1,5 metri attorno ad esso e torna al punto di partenza una volta che la pulizia delle macchie è completata.

Più funzioni nell'app

Una mappa deve essere costruita prima di usare le funzioni precedenti.

Segui le istruzioni sull'app per usare più funzioni.

Il software dell'app è in fase di aggiornamento, l'effettiva interfaccia utente dell'app potrebbe essere diversa dalle dichiarazioni in questo manuale. Per favore segui le istruzioni in base alla versione corrente dell'app.

Funzione di Pulizia

1. Fissa il mocio

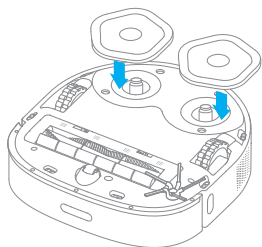

2. Aggiungere acqua al serbatoio dell'Acqua Pulita

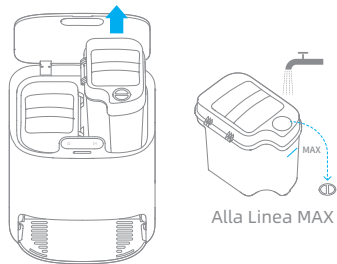

3. Posiziona il serbatoio dell'acqua pulita nella base

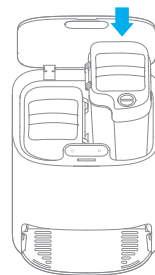

Nota: Non usare detersivi o disinfettanti. Altrimenti, le funzioni della base potrebbero essere influenzate.

Istruzioni utente

4. Inizia la pulizia

Premi brevemente il pulsante ▶. Il robot parte dalla base e lava la casa in base al piano di pulizia ottimale previsto dalla mappa.

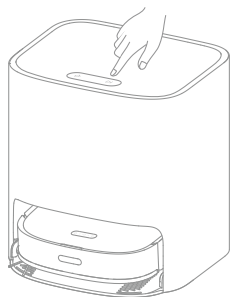

Percorsi di Pulizia

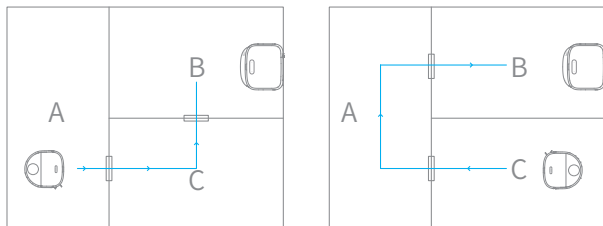

Nota:

- Se il robot non è sulla base, per favore riposizionalo prima di avviarlo.
- Il robot pulirà il mocio prima della pulizia, per favore attendi pazientemente fino a quando il mocio non sarà pulito.
- Non spostare manualmente la base, il serbatoio dell'acqua pulita, il serbatoio dell'acqua sporca o l'asse per lavare durante la pulizia.

5. Torna all'Auto-Pulizia

Durante la pulizia, il robot tornerà alla base per pulire il mocio secondo le condizioni di pulizia impostate nell'app. Il robot riprende la pulizia dopo che il mocio è stato pulito.

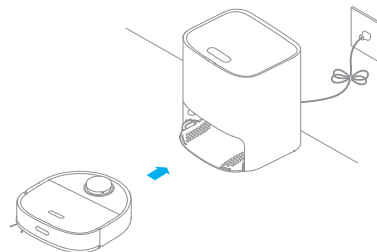

6. Pulisci il mocio

Dopo che il robot ha completato la pulizia ed è tornato a ricaricarsi, la base inizia la pulizia e ad asciugare il mocio.

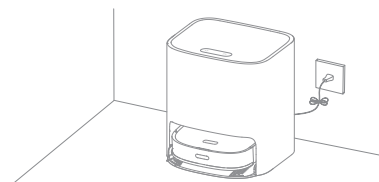

Nota:

- Per pulire il mocio in qualsiasi momento, premi e tieni premuto il pulsante 🏠 sulla base per 3 secondi per iniziare la pulizia.
- Durante la pulizia del mocio, se l'acqua nel serbatoio dell'acqua pulita è insufficiente o se il serbatoio dell'acqua sporca è pieno, il robot invierà un messaggio vocale o l'app invierà una notifica.
- Dopo aver pulito il mocio, pulisci il serbatoio dell'acqua sporca in tempo per evitare muffe o odori.

IT Manutenzione quotidiana

Bidone della Polvere * Pulisci dopo ogni uso

1. Apri il coperchio del robot e premi il gancio del contenitore della polvere per rimuovere il bidone della polvere.

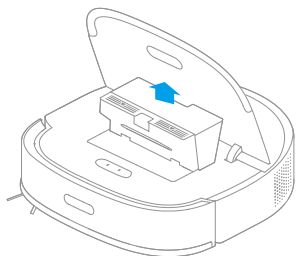

2. Apri il coperchio del bidone e svuota il bidone come mostrato nel diagramma.

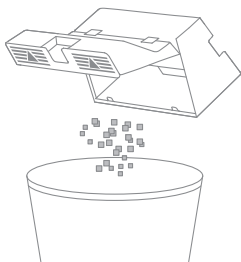

Filtro

1. Rimuovi il filtro e tocca delicatamente il suo cestello.

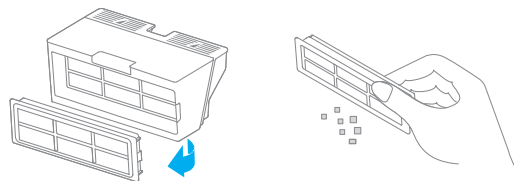

Nota: Non tentare di pulire il filtro con spazzole o dita.

2. Sciacqua il bidone della polvere e il filtro sotto l'acqua corrente e asciugali completamente prima della reinstallazione.

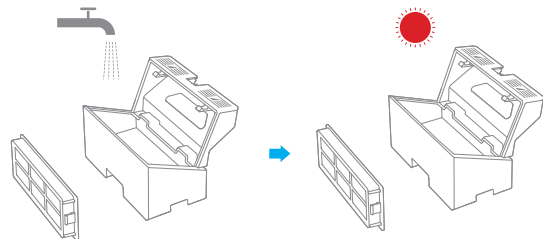

Nota:

- Sciacqua il bidone della polvere e il filtro solo con acqua pulita. Non usare alcun detersivo.
- Usa il bidone della polvere e il filtro solo quando sono completamente asciutti.
- Si consiglia di pulire il filtro ogni due settimane e di sostituirlo ogni tre mesi.

Manutenzione quotidiana

Serbatoio dell'Acqua Pulita * Pulisci il media filtrante una volta ogni 3 mesi

1. Apri il coperchio del serbatoio dell'acqua pulita, sposta il tubo di lato per rimuovere e pulire il media filtrante come mostrato nel diagramma.

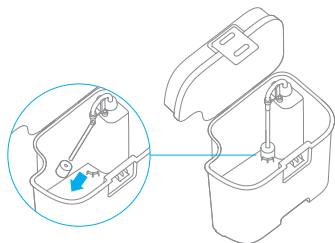

2. Riposiziona il media filtrante e il tubo.

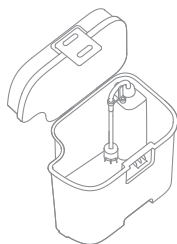

Serbatoio dell'Acqua Sporca * Pulisci dopo ogni uso

1. Estrai il serbatoio dell'acqua sporca, apri il coperchio del serbatoio dell'acqua sporca, quindi scarica le acque reflue.

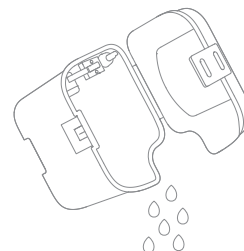

2. Pulisci il serbatoio dell'acqua sporca con acqua e rimettilo sulla base.

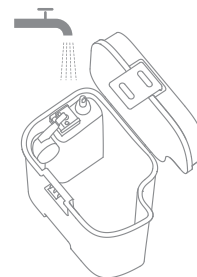

Nota: La sfera galleggiante nel serbatoio dell'acqua sporca è una parte mobile. Non pulire eccessivamente la sfera galleggiante in caso di compromissione delle sue funzioni.

IT Manutenzione quotidiana

Asse per Lavare * Pulisci una volta ogni 2 settimane

1. Premi i ganci su entrambi i lati della parte inferiore della base per rimuovere l'asse per lavare.

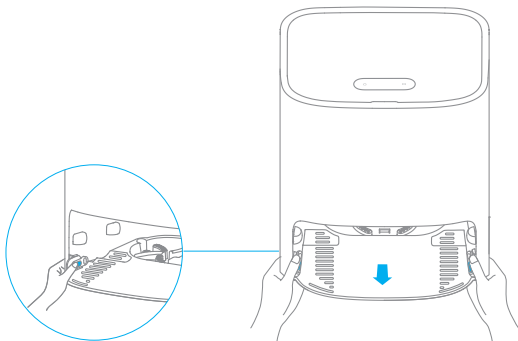

2. Usa lo strumento di pulizia fornito per pulire completamente l'asse per lavare.

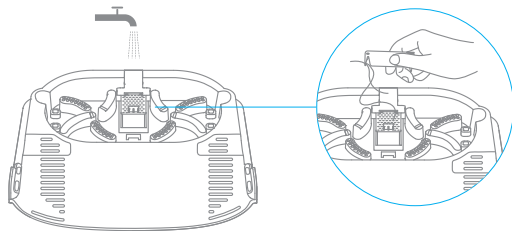

3. Strofini la parte inferiore della base con un panno asciutto.

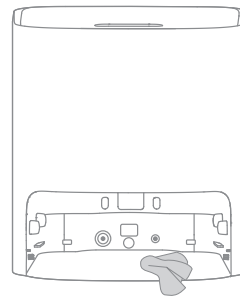

4. Inserisci l'asse per lavare nella base come mostrato nello schema, assicurandoti che entrambi i ganci siano in posizione.

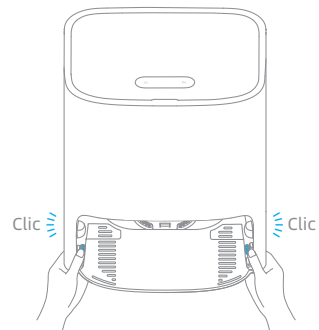

Nota: Assicurati che le staffe dell'asse per lavare siano in posizione.

Manutenzione quotidiana

Pulizia della Spazzola Principale

Premere i pulsanti di sblocco laterali della protezione della spazzola principale e rimuovere la spazzola verso l'alto.

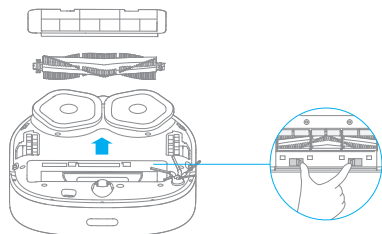

Estrai i coperchi delle spazzole come mostrato nello schema. Usa lo strumento di pulizia fornito per rimuovere i capelli aggrovigliati nella spazzola.

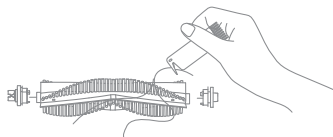

Nota: Non tirare eccessivamente i capelli aggrovigliati nella spazzola. In caso contrario, la spazzola principale potrebbe danneggiarsi.

Pulizia della Spazzola Laterale

Rimuovi e pulisci la spazzola laterale.

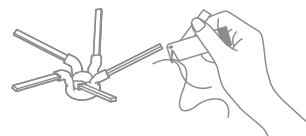

Pulizia della Ruota Universale / Ruota Ausiliaria

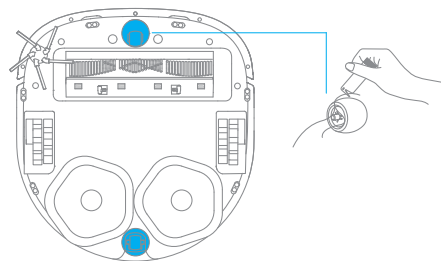

Nota:

- Usa uno strumento come un piccolo cacciavite per separare l'asse e il pneumatico della ruota universale. Non usare eccessivamente la forza.
- Sciacqua la ruota universale sotto l'acqua corrente e rimettila dopo averla asciugata completamente.

Sensori Robot e Contatti di Ricarica

Strofina i sensori e i contatti di ricarica del robot usando un panno morbido e asciutto:

- Sensori di dislivello nella parte inferiore del robot
- Contatti di ricarica sul retro del robot
- Sensore di ritorno-alla-base nella parte anteriore del robot
- Paraurti nella parte anteriore del robot
- LDS sulla parte superiore del robot

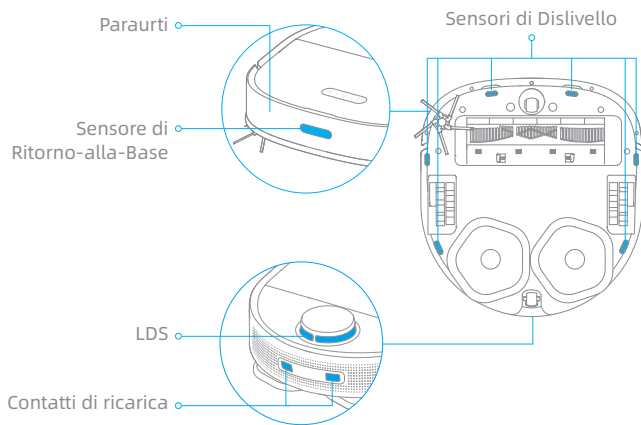

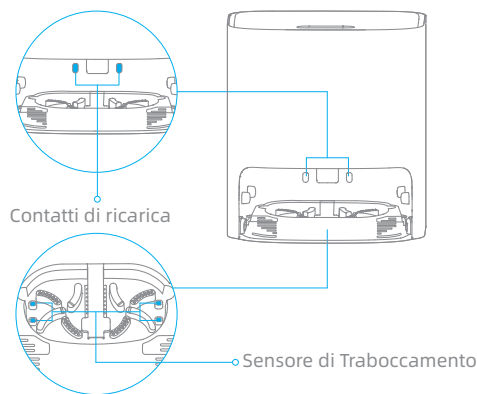

Nota: Il panno bagnato può danneggiare gli elementi sensibili all'interno del robot e della base. Per favore usa un panno asciutto per la pulizia.

Contatti di Ricarica della Base di Auto-Lavaggio e Sensore di Traboccamento







Riavvio del robot

Se il robot smette di rispondere o non può essere spento, tenere premuto il pulsante  per 10 secondi per forzarne lo spegnimento. Quindi tenere premuto il pulsante  per 3 secondi per riaccendere il robot.

Batteria

Il robot contiene una batteria agli ioni di litio ad alte prestazioni. Assicuratevi che la batteria rimanga ben carica per l'uso quotidiano per mantenere prestazioni ottimali della batteria. Se il robot non viene usato per un lungo periodo di tempo, spegnilo e mettilo via. Per evitare danni causati da una scarica eccessiva, ricarica il robot almeno una volta ogni tre mesi.

Se la base non funziona correttamente, sullo schermo di visualizzazione verranno visualizzati un'icona di errore e un messaggio. Leggi il messaggio e gestisci il problema in base alla tabella seguente.

Icona di Errore	Messaggio di Errore	Soluzione
	Acqua Insufficiente nel Serbatoio dell'Acqua Pulita	Aggiungi una quantità sufficiente di acqua nel serbatoio dell'acqua pulita.
	Schmutzwassertank nicht installiert	Setzen Sie den Reinwassertank ein.
	Malfunzionamento del Serbatoio dell'Acqua Sporca	Metti a posto il serbatoio dell'acqua sporca. Svuota le acque reflue.
	Asse per Lavare non installato	Controlla se l'asse per lavare è installato e se i ganci su entrambi i lati dell'asse per lavare sono a posto.
	Livello dell'Acqua Anormale dell'Asse per Lavare	Controlla se la porta di scarico è intasata. Se sì, puliscila.
	Malfunzionamento del robot	Controlla se si verifica un'eccezione per il robot. Per favore fai riferimento alla sezione "FAQ" in questo manuale per la risoluzione dei problemi.

Problema	Soluzione
Il robot non si accende.	La batteria è scarica. Ricarica il robot sulla base e riprova. La temperatura ambientale è troppo bassa (meno di 0° C) o troppo alta (oltre 40° C). La temperatura di funzionamento va da 0° C a 40° C.
Il robot non si ricarica.	La base è scollegata. Assicurati che entrambe le estremità del cavo di alimentazione siano collegate. Contatto scarso. Pulisci i contatti di ricarica della base e del robot.
Il robot non tornerà alla base.	Ci sono ostacoli intorno alla base. Posiziona la base in un'area più aperta. Pulisci l'area di segnalazione della base. Lo spostamento del robot potrebbe causare il riposizionamento o la rimappatura dell'ambiente circostante. Se il robot è troppo lontano dalla base, potrebbe non essere in grado di tornare automaticamente alla base, nel qual caso hai bisogno di posizionare manualmente il robot sulla base.
Il robot non funziona correttamente.	Spegni il robot e poi riavvialo.
Il robot fa uno strano rumore.	La spazzola principale, la spazzola laterale o le ruote principali possono essere impigliate con capelli o detriti. Spegni il robot e rimuovi eventuali capelli o detriti.
La potenza di aspirazione è debole durante la pulizia.	Il bidone della polvere è pieno. Svuota il bidone della polvere. Il filtro è intasato. Pulisci il filtro. La spazzola principale è impigliata con capelli o detriti. Rimuovi i capelli e i detriti aggrovigliati attorno alla spazzola principale.

Problemi comuni

Problema	Soluzione
Il robot non è in grado di connettersi al Wi-Fi.	Si verifica un'eccezione durante la connessione al Wi-Fi. Ripristina la rete Wi-Fi e riprova. L'autorizzazione al posizionamento non è abilitata. Assicurati che l'autorizzazione al posizionamento sull'app Mi Home / Xiaomi Home sia abilitata. Il segnale Wi-Fi è debole. Assicurati che il robot si trovi nel raggio del tuo segnale Wi-Fi. Il Wi-Fi a 5 GHz non è supportato. Assicurati che il robot si connetta a un Wi-Fi a 2,4 GHz. Il nome utente o la password Wi-Fi inseriti non sono corretti. Inserisci il nome utente e la password corretti.
Il robot non pulirà automaticamente all'ora programmata.	Il robot ha la batteria scarica. La pulizia programmata non inizierà a meno che il livello della batteria non sia superiore al 15%.
Il robot non riprenderà la pulizia dopo la ricarica.	Assicurati che il robot non sia impostato sulla modalità Non Disturbare (DND), che gli impedirà di riprendere la pulizia. Il robot non riprende la pulizia quando viene ricaricato manualmente o posizionato sulla base.
Il mocio non è in grado di ruotare.	Il mocio può essere impigliato con capelli o detriti. Puliscilo.
L'asse per lavare trabocca.	Pulisci il sensore di troppopieno con un panno asciutto.
Il mocio è bagnato dopo essere stato pulito.	La base asciuga il mocio solo dopo che l'attività di pulizia è completata.

Robot

Modello	RLS5C
Batteria	6400 mAh (Capacità Nominale)
Tempo di ricarica	Circa 6 ore
Compatibilità OS	Android 4,4 o iOS 10,0 e versioni successive
Tensione nominale	14,4 V ---
Potenza nominale	55 W
Connettività Wi-Fi Wireless	Wi-Fi IEEE 802.11b/g/n 2,4 GHz
Frequenza d'esercizio	2400-2483,5 MHz
Potenza in uscita massima	< 20 dBm
Frequenza di Funzionamento Wireless SRD	433.92 MHz
Potenza in uscita massima	< 10 dBm

Informazioni RAEE

Tutti i prodotti contrassegnati da questo simbolo sono rifiuti di apparecchiature elettriche ed elettroniche (RAEE in base alla direttiva 2012/19/UE) che non devono essere smaltiti assieme a rifiuti domestici non differenziati. Al contrario, è necessario proteggere l'ambiente e la salute umana consegnando i rifiuti a un punto di raccolta autorizzato al riciclaggio di rifiuti di apparecchiature elettriche ed elettroniche, predisposto dalla pubblica amministrazione o dalle autorità locali. Lo smaltimento e il riciclaggio corretti aiutano a prevenire conseguenze potenzialmente negative all'ambiente e alla salute umana. Contattare l'installatore o le autorità locali per ulteriori informazioni sulla sede e per i termini e le condizioni di tali punti di raccolta.

Base di Autolavaggio

Modello	RCS3
Ingresso nominale	100-240 V ~ 50-60 Hz 1,5 A
Uscita nominale	20,0 V --- 1 A
Frequenza di Funzionamento Wireless SRD	433.92 MHz
Potenza in uscita massima	< 10 dBm

In condizioni d'uso normali, questa apparecchiatura deve essere tenuta a una distanza minima di 20 cm tra l'antenna e il corpo dell'utente.

Restricciones de uso

- Este producto puede usarse por niños mayores de 8 años y por personas con problemas físicos, sensoriales, intelectuales, o experiencia o conocimientos limitados bajo la supervisión de un padre o tutor para garantizar un funcionamiento seguro y evitar cualquier riesgo de peligro. La limpieza y mantenimiento no deben realizarse por niños sin supervisión.
- Este producto no es un juguete. Asegúrese de que tanto niños como mascotas mantienen una distancia de seguridad mientras esté en funcionamiento.
- Este producto es solo apto para la limpieza de suelos del hogar. No lo utilice en exteriores, en otro tipo de superficies ni en un entorno comercial o industrial.
- No use el robot en zonas con desnivel sin una barrera protectora.
- No coloque el robot boca abajo. No utilice la cubierta del LDS, la cubierta del robot o el parachoques como asa para mover el robot.
- No use el robot si la temperatura ambiente es superior a los 40 °C o inferior a los 0 °C, o si hay líquidos o sustancias pegajosas en el suelo.
- Recoja cualquier cable del suelo antes de usar el robot para evitar que se dañen durante la limpieza.
- Recoja objetos frágiles o pequeños del suelo para evitar que el robot los succione y los dañe.
- Evite que el pelo, los dedos o cualquier otra parte del cuerpo entre en contacto con la zona de succión del robot.
- Mantenga la herramienta de limpieza fuera del alcance de los niños.

Información de seguridad

Restricciones de uso

- No coloque niños, mascotas ni cualquier objeto encima del robot si este se encuentra estacionado o en movimiento.
- No use el robot para limpiar sustancias tóxicas o inflamables.
- No aspire objetos duros o afilados.
- Asegúrese de que el robot esté apagado y de que la base de autolavado esté desenchufada antes de limpiar o realizar el mantenimiento.
- No utilice un paño húmedo ni ningún líquido para limpiar o enjuagar el robot o la base. Las piezas lavables deben secarse completamente antes de instalarlas y utilizarlas.
- Use este producto de acuerdo con las instrucciones del manual. Los usuarios son responsables de cualquier pérdida o daño debidos a un uso no adecuado del producto.

Baterías y carga

- No utilice baterías ni bases de autolavado de terceros, utilice solamente con unidad RCS3.
- No intente desmontar, reparar o modificar la batería o la base de autolavado por su propia cuenta.
- No coloque la base de autolavado cerca de una fuente de calor.
- No utilice un paño húmedo o manos mojadas para limpiar los contactos de carga de la base.
- No deseche las pilas usadas de forma inadecuada. Las baterías que ya no se necesiten deben desecharse en una instalación de reciclaje adecuada.

Información de seguridad

Baterías y carga

- Este producto contiene baterías que sólo pueden ser reemplazadas por técnicos cualificados o por el servicio postventa.
- Si se daña o se rompe el cable de alimentación, deje de usarlo inmediatamente y póngase en contacto con el servicio posventa.
- Asegúrese de que el robot esté apagado cuando lo transporte y guárdelo en su embalaje original si es posible.
- Si no va a utilizar el robot durante un largo periodo de tiempo, cárguelo completamente, apáguelo y guárdelo en un lugar fresco y seco. Recargue el robot al menos una vez cada 3 meses para evitar la sobrecarga de la batería.

Sensor Láser de Distancia

- El sensor de distancia láser cumple con la norma IEC 60825-1: 2014 para productos láser de Clase 1 y no genera radiación láser peligrosa.

Por la presente, Dreame Trading (Tianjin) Co., Ltd. declara que el tipo de equipo radioeléctrico RLS5C cumple con la Directiva 2014/53/UE. Encontrará el texto completo de la declaración de conformidad de la UE en esta dirección de Internet: www.dreame-technology.com
Para un manual electrónico detallado, vaya a <https://www.dreame-technology.com/pages/user-manuals-and-faqs>

Descripción general del producto

Lista de accesorios



Herramienta de limpieza

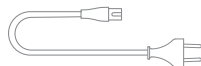

Cable de Alimentación



Almohadilla Trapeadora (x2)

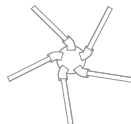

Cepillo lateral

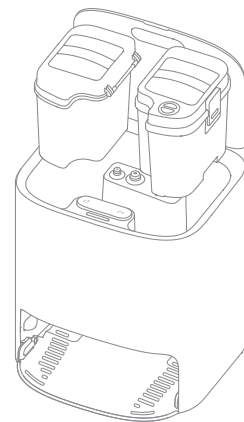

Base de Autolavado
(Incluyendo un tanque fresco, un tanque de residuos y una tabla lavadora)

Nota: Las ilustraciones del presente manual son solo de referencia, consulte la apariencia real en el producto adquirido.

Descripción general del producto

Robot

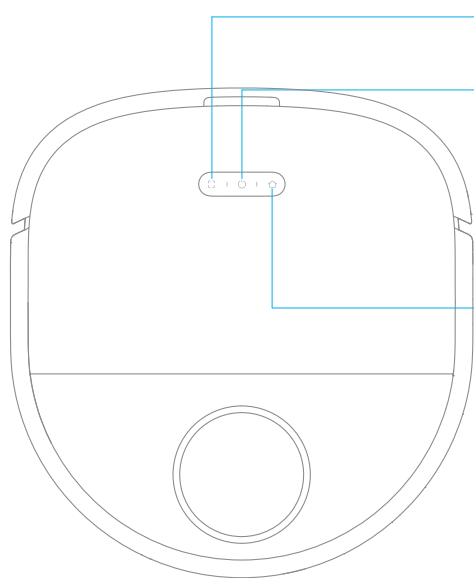

○ Botón de Limpieza Localizada

- Presione brevemente para iniciar la limpieza localizada

○ Botón de encendido/limpieza

- Mantenga pulsado durante 3 segundos para encender o apagar
- Presione brevemente para que el robot comience a limpiar después de encenderse

○ Indicador de estado

- Encendida en Blanco: Limpiando o terminado de limpiar
- Naranja intermitente: Error

○ Botón de Regreso a la Base

- Presione brevemente para enviar el robot de regreso a la base

Descripción general del producto

Robot y Sensores

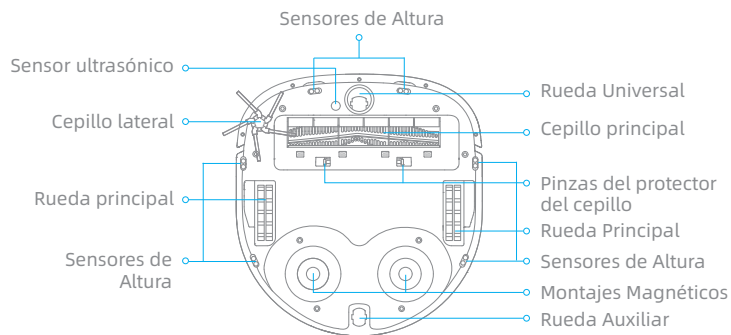
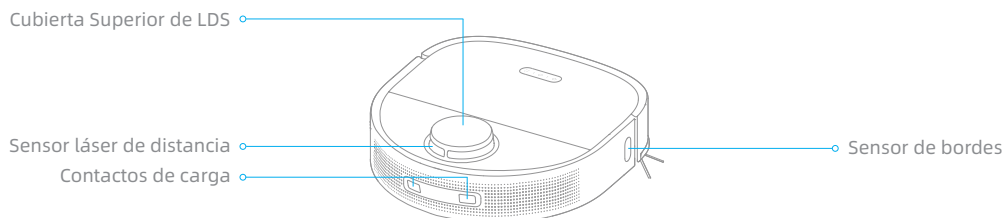
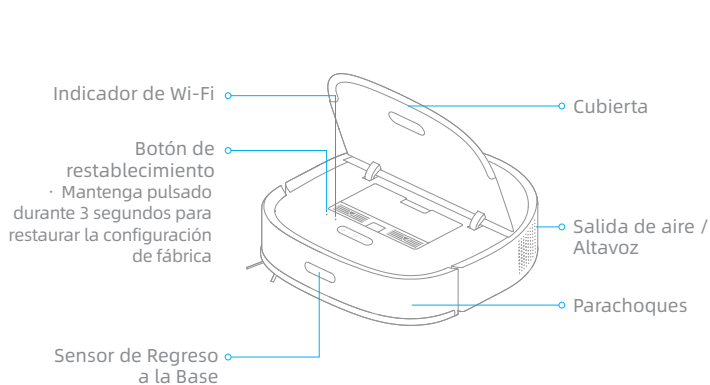

Descripción general del producto

Base de Autolavado

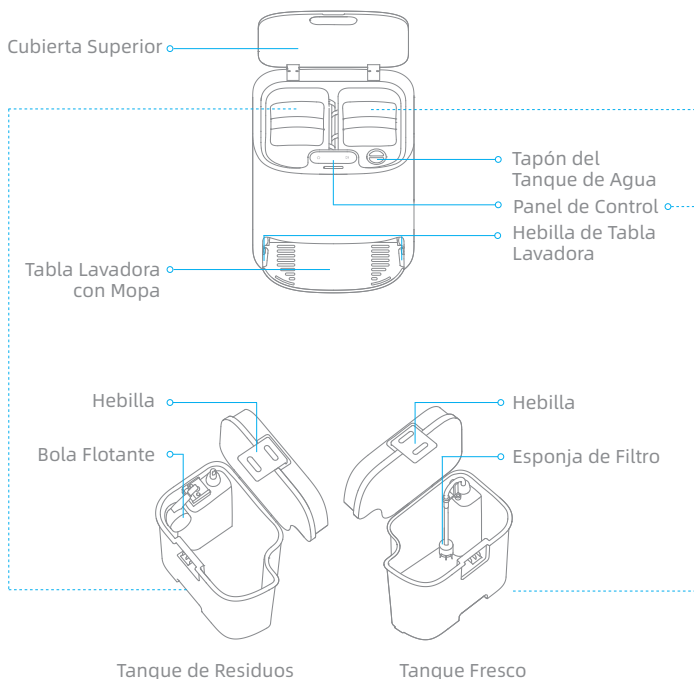

Panel de Control

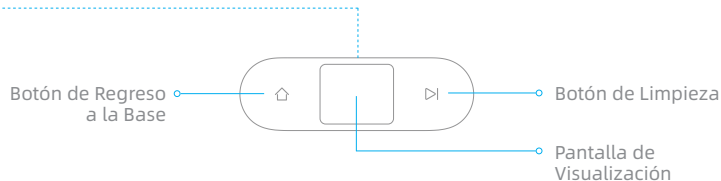

Botón de Retorno a la Base

- Presione brevemente para enviar el robot de regreso a la base. El robot reanudará el trabajo después de limpiar la almohadilla trapeadora.
- Mantenga pulsado durante 3 segundos para parar la limpieza y enviar el robot de vuelta a la base para que se limpie y seque la almohadilla trapeadora. Si el robot está colocado sobre la base cuando usted mantiene el botón pulsado durante 3 segundos, se limpiará y se secará la almohadilla trapeadora inmediatamente.

Botón de Limpieza

Presione brevemente para iniciar o pausar la limpieza.

Bloqueo Infantil

Mantenga presionados los botones  y  durante 3 segundos para activar o desactivar el bloqueo infantil.

Descripción general del producto

Base de Autolavado

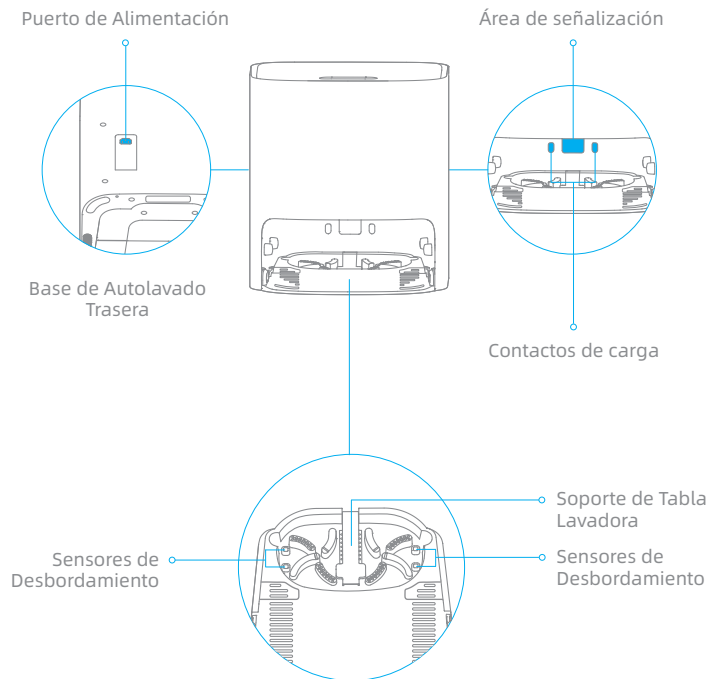

Depósito de polvo

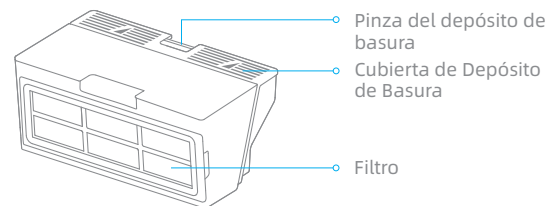

Ordenar el entorno doméstico

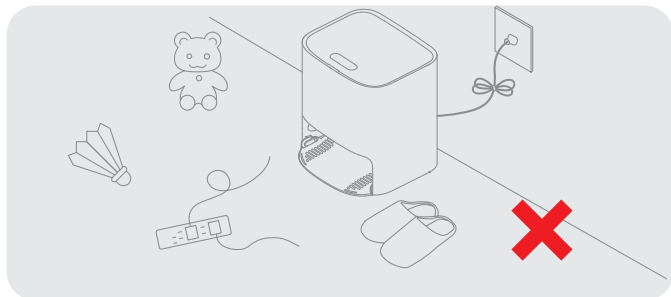

Guarde los cables de alimentación y los objetos pequeños para evitar que el robot se enrede y quede atrapado.

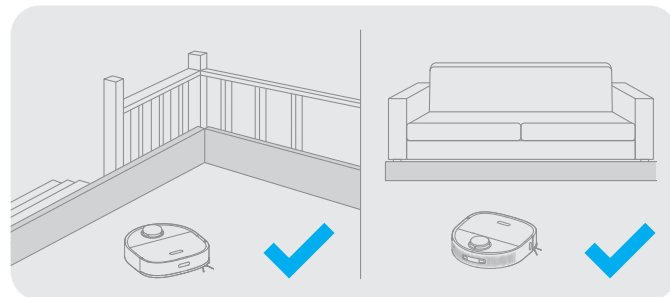

Antes de que empiece a limpiar, utilice la barrera física en el borde de las escaleras y el sofá para garantizar un funcionamiento seguro y fluido del aspirador robot.

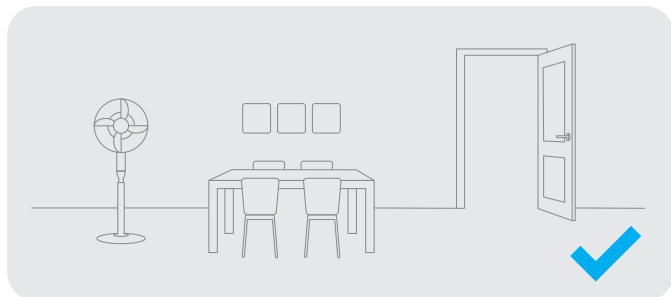

Abra la puerta de la habitación que va a limpiar y coloque los muebles en el lugar apropiado para hacer más espacio.

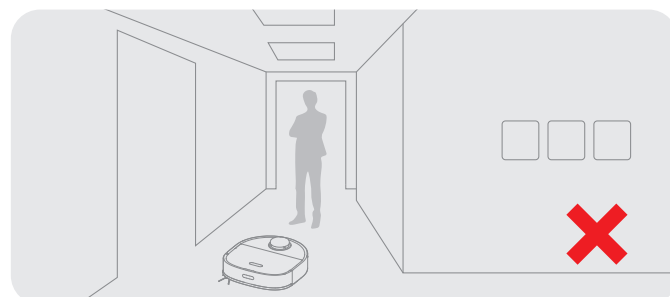

Para evitar que el robot no reconozca el área a limpiar, no permanezca de pie delante del robot, en el umbral, el pasillo o lugares estrechos.

1. Quite las tiras protectoras

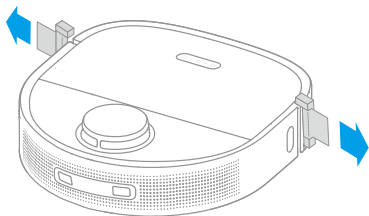

2. Instale el cepillo lateral

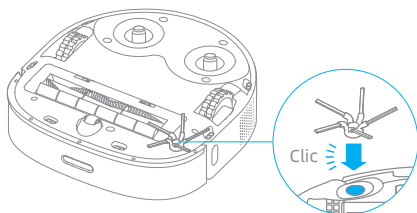

Nota: Instale los cepillos laterales hasta que encajen en su sitio.

3. Coloque la base contra la pared y cárguela

- Instale la base en un lugar lo más abierto posible con buena señal Wi-Fi.
- Inserte el cable de alimentación en la base y conéctelo al enchufe.
- Coloque el robot en la base, y el robot se encenderá automáticamente y comenzará a cargar.
- Se recomienda cargar completamente el robot antes del primer uso. Una vez que el robot está completamente cargado, el indicador de estado se ilumina en blanco durante 10 minutos y luego la luz se apaga.

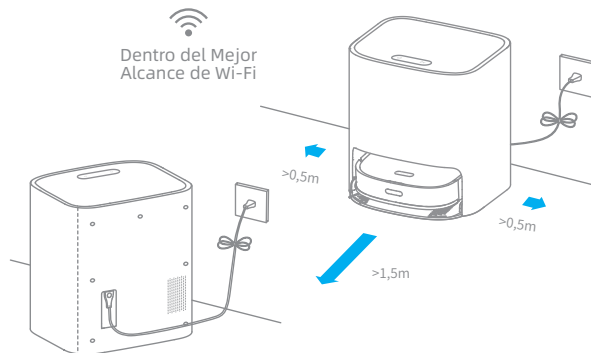

Nota:

- Quite cualquier objeto que esté a menos de 1,5 m del frente y 0,5 m de cada lado de la base.
- Asegúrese de que ningún objeto pueda bloquear el área de señalización.
- Para evitar que las manchas de agua mojen pisos de madera o alfombras, se recomienda colocar la base de autolavado sobre pisos de baldosas o mármol.

Conectar con la aplicación Mi Home / Xiaomi Home

Este producto funciona con la aplicación Mi Home/Xiaomi Home. Controla tu dispositivo e interactúa con él y otros dispositivos inteligentes del hogar con la aplicación Mi Home/Xiaomi Home.

1. Descargue la Aplicación Mi Home/Xiaomi Home

Escanee el código QR del aparato para descargar e instalar la aplicación Mi Home / Xiaomi Home.

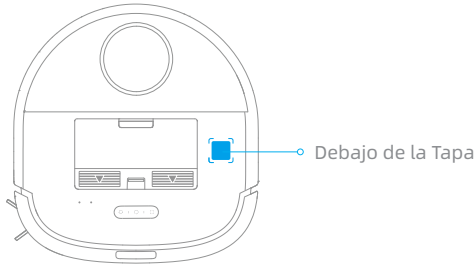

2. Añadir dispositivo

Abra la aplicación Mi Home / Xiaomi Home y toque "+" en la esquina superior derecha para ingresar en la página Agregar Dispositivo. Luego, toque "QR" en la esquina superior derecha, escanee el código QR en el dispositivo para agregar "Dreame Bot W10", y conecta el dispositivo como se le indique.

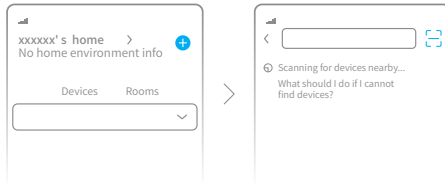

Nota:

- Solo admite Wi-Fi de 2,4 GHz.
- El software de la aplicación se está actualizando, las operaciones actuales pueden ser diferentes de las instrucciones en este manual. Siga las instrucciones basadas en la versión más nueva de la aplicación.

3. Restablecer Wi-Fi

Mantenga pulsados al mismo tiempo los botones y hasta que escuche: «Esperando configuración de red». Cuando el indicador parpadee lentamente, el Wi-Fi se habrá restablecido correctamente.

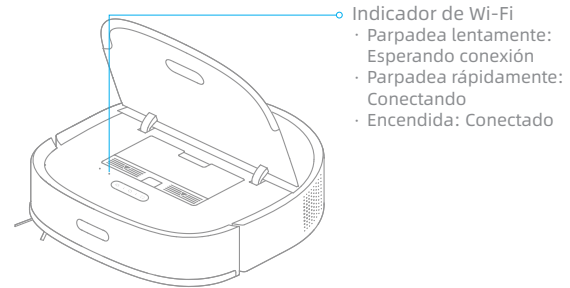

Nota: Si el robot no puede conectarse a su móvil, reinicie la red Wi-Fi y vuelva a intentarlo.



Modo de uso

Mapeo Rápido

No instale la almohadilla trapeadora. Coloque el robot en la base y el robot se encenderá automáticamente.

La primera vez que usa el robot, por favor cree un mapa como se indica en la aplicación. Luego, el robot se mueve para escanear el entorno y crear un mapa sin iniciar la limpieza. Una vez que el robot regrese a la base, el mapa se generará y se guardará automáticamente.

Encender/apagar

Mantenga pulsado el botón  durante 3 segundos para encender el robot. Una vez que el indicador de encendido se vuelva completamente blanco, el robot entrará en modo de espera. Para apagar el robot, mantenga pulsado el botón  durante 3 segundos mientras esté parado.

Empezar la limpieza

Presione brevemente los botones  y  de la base y el robot comenzará a limpiar.

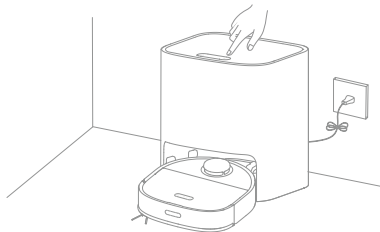

Nota:

- Asegúrese de que el robot esté completamente cargado antes de usarlo. No mueva manualmente el robot cuando está limpiando.
- Si la batería se agota durante la limpieza, el robot regresa a la base y reanuda la limpieza después de cargar la batería. La función Reanudar Limpieza debe estar activada en la aplicación de antemano.

Modo de limpieza

Después de encender el robot, él se pondrá a limpiar cada habitación siguiendo primero los bordes y las paredes y luego en un patrón en forma de S. El robot regresará automáticamente a la base para cargar la batería después de la limpieza.

Pausa/Dormir

Cuando el robot está limpiando, presione brevemente cualquier botón del robot o el botón  de la base para pausar el robot.

Si el robot se detiene durante más de 10 minutos, ingresa automáticamente al modo de dormir y los indicadores de encendido y de carga dejarán de brillar. Presione cualquier botón del robot o la base o toque la aplicación para activar el robot.

Nota:

- El robot se apagará automáticamente si se mantiene en modo Suspensión durante más de 12 horas.
- Si el robot es pausado y colocado en la base, la limpieza actual se finalizará.

Limpieza Localizada

Cuando el robot está en pausa o en espera, presione y mantenga presionado el botón  durante 3 segundos para activar el modo de limpieza localizada. En este modo, el robot limpiará un área cuadrada de 1,5 x 1,5 metros a su alrededor y regresará a su punto de partida una vez que se complete la limpieza localizada.

Más Funciones de la aplicación

A map must be built before using the preceding functions.

Follow the instructions on the app to use more functions.

The app software is upgrading, and the actual app user interface may be different from the statements in this manual. Please follow the instructions based on the current app version.

Modo de uso

Función de Trepado

1. Coloque la almohadilla trapeadora

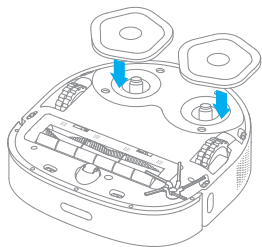

2. Agregue agua al tanque fresco

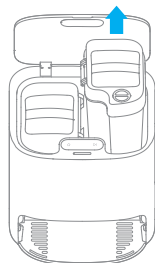

A la línea MAX

Nota: No utilice detergente ni desinfectante. De lo contrario, el funcionamiento de la base puede quedar afectada.

3. Coloque el tanque fresco en la base

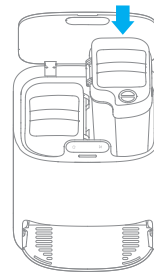

Modo de uso

4. Empezar a limpiar

Presione brevemente el botón . El robot comenzará desde la base y limpiará el hogar según el plan de limpieza óptimo programado por el mapa.

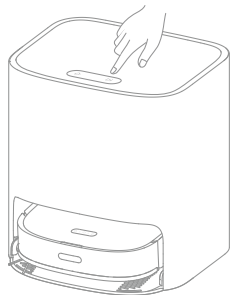

Camino de Trapeado

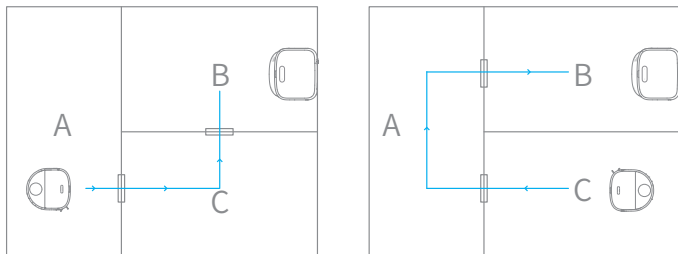

Nota:

- Si el robot no está en la base, vuelva a colocarlo antes de ponerlo en marcha.
- El robot lavará la almohadilla trapeadora antes de limpiar, espere con paciencia hasta que se termine de lavar la almohadilla.
- No mueva manualmente la base, el tanque fresco, el tanque de residuos o la tabla lavadora cuando el robot está trapeando.

5. Regresar por Autolavado

Durante la limpieza, el robot regresará a la base para lavar la almohadilla trapeadora según las condiciones de limpieza establecidas en la aplicación. El robot reanudará la limpieza después de haber lavado la almohadilla

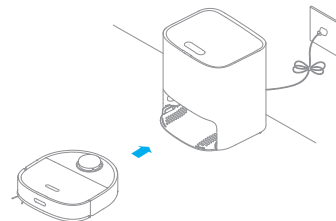

6. Limpiar la almohadilla trapeadora

Una vez que el robot completa la limpieza y regresa a cargarse, la base comenzará a lavar y secar la almohadilla trapeadora.

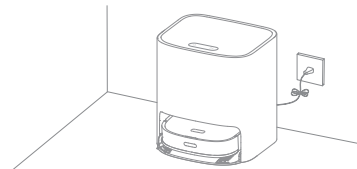

Nota:

- Para lavar la almohadilla trapeadora en cualquier momento, presione y mantenga presionado el botón  en la base durante 3 segundos para comenzar el lavado.
- Al lavar almohadilla trapeadora, si el agua en el tanque fresco está insuficiente o el tanque de residuos está lleno, el robot enviará un mensaje de voz o la aplicación enviará una notificación.
- Después de lavar la almohadilla trapeadora, por favor limpie el tanque de residuos pronto para evitar el moho u olores. Después de lavar la almohadilla trapeadora, por favor limpie el tanque de residuos pronto para evitar el moho u olores.

Mantenimiento rutinario

Depósito de Basura * Limpie después de cada uso

1. Abra la cubierta del robot y presione la hebilla del depósito de basura para retirar el depósito.

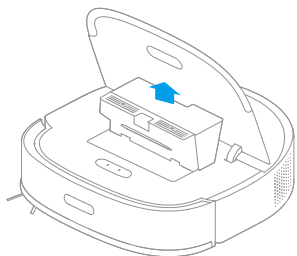

2. Abra la cubierta del depósito y vacíelo como se muestra en el diagrama.

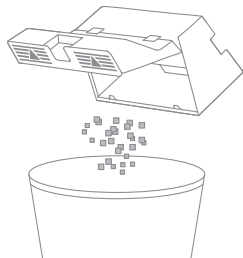

Filtro

1. Retire el filtro y golpee suavemente su canasta.

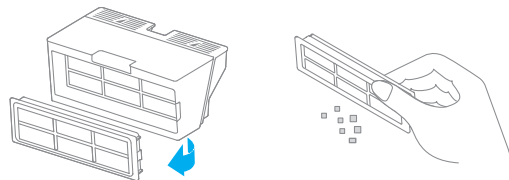

Nota: No intente limpiar el filtro con cepillos o dedos.

2. Enjuague el depósito de basura y el filtro con agua corriente y séquelos completamente antes de volver a instalarlos.

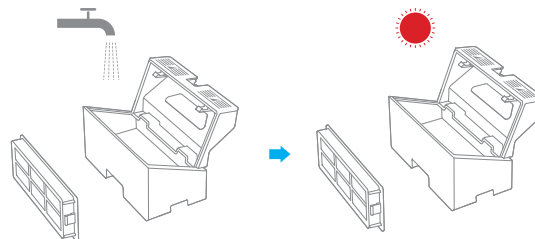

Nota:

- Enjuague el depósito de basura y el filtro únicamente con agua limpia, no utilice detergente.
- Utilice el depósito de basura y el filtro sólo cuando están completamente secos.
- Se recomienda limpiar el filtro cada dos semanas y reemplazarlo cada tres meses.

Mantenimiento rutinario

Tanque Fresco * Limpie la esponja de filtro una vez cada 3 meses

1. Abra la cubierta del tanque fresco, mueva la manguera hacia un lado para poder quitar y limpiar la esponja de filtro como se muestra en el diagrama.

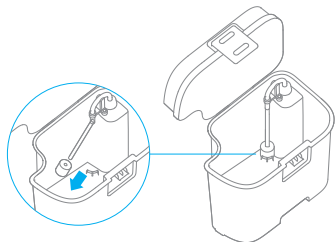

2. Vuelva a colocar la esponja de filtro y la manguera.

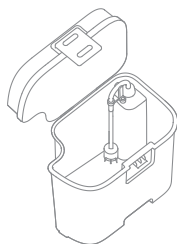

Tanque de Residuos * Limpie después de cada uso

1. Saque el tanque de residuos, abra la cubierta del tanque de residuos y luego vacíe las aguas residuales.



2. Limpie el tanque de residuos con agua y vuelva a colocarlo en la base.



Nota: La bola flotante en el tanque de residuos es una pieza móvil. No la limpie excesivamente para evitar afectar sus funciones.

Mantenimiento rutinario

Tabla Lavadora * Límpie una vez cada 2 semanas

1. Presione las hebillas en ambos lados de la parte inferior de la base para quitar la tabla lavadora

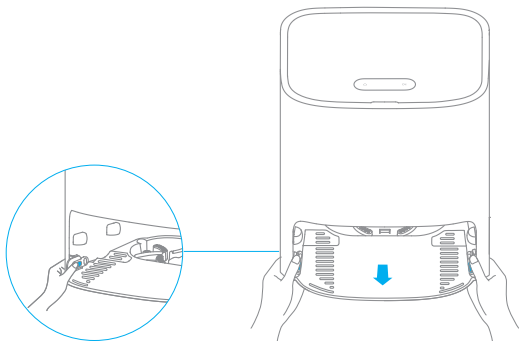

2. Utilice la herramienta de limpieza proporcionada para limpiar completamente la tabla de lavar.

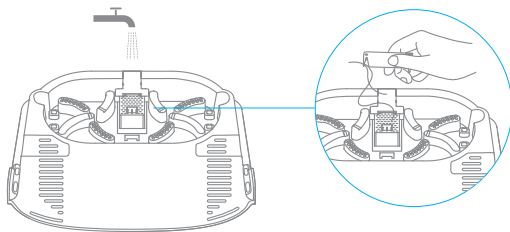

3. Limpie la parte inferior de la base con un paño seco.

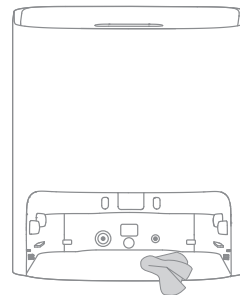

4. Inserte la tabla lavadora en la base como se muestra en el diagrama, asegurándose de que ambas hebillas estén bien cerradas.

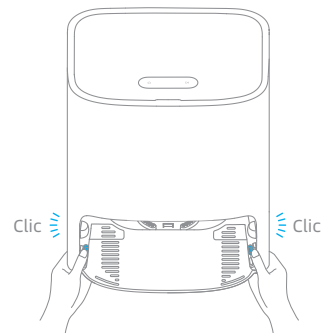

Nota: Asegúrese de que los soportes de la tabla lavadora estén en su lugar.

Mantenimiento rutinario

Limpiar el Cepillo Principal

Presione la cubierta del cepillo hacia dentro para retirar la cubierta de y elévelo para sacarlo del robot.

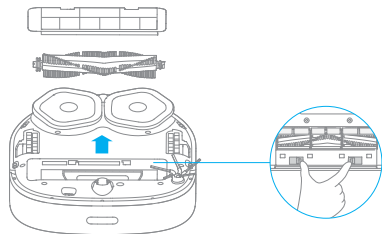

Retire las tapas del cepillo como se muestra en el diagrama. Utilice la herramienta de limpieza proporcionada para quitar los pelos enredados en el cepillo.

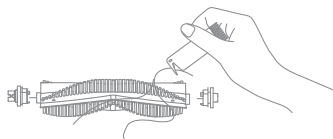

Nota: No tire con mucha fuerza los pelos enredados en el cepillo, de lo contrario el cepillo principal podría dañarse.

Limpiar el Cepillo Lateral

Retire y limpie el cepillo lateral.

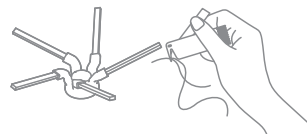

Limpiar la Rueda Universal/Rueda Auxiliar

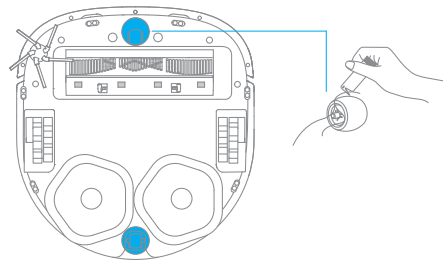

Nota:

- Utilice una herramienta como un destornillador pequeño para separar el eje y el neumático de la rueda universal, no ejerza demasiada fuerza.
- Enjuague la rueda universal con agua corriente y vuelva a colocarla después de secarla por completo.

Mantenimiento rutinario

Sensores de Robot y Contactos de Carga

Limpie los sensores y los contactos de carga del robot con un paño suave y seco:

- Sensores de altura en la parte inferior del robot
- Contactos de carga en la parte trasera del robot
- Sensor de regreso a la base en la parte delantera del robot
- Parachoques en la parte delantera del robot
- LDS en la parte superior del robot

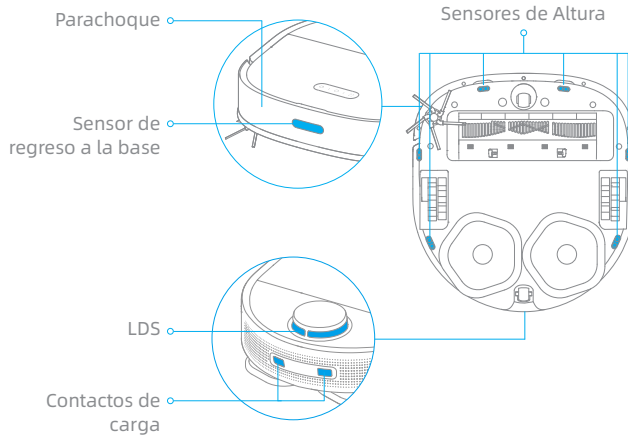

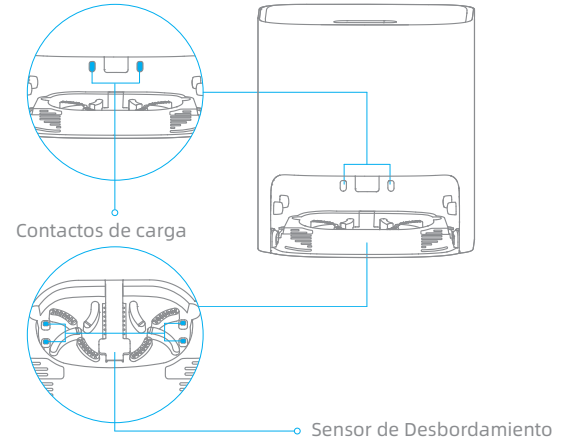

Nota: El paño húmedo puede dañar los elementos sensibles dentro del robot y la base. Utilice un paño seco para limpiar.

Contactos de carga de la base de autolavado y sensor de reboso







Reinicio del robot

Si el robot deja de responder o no se puede apagar, mantenga pulsado el botón  durante 10 segundos para forzar el apagado. A continuación, mantenga pulsado el botón  durante 3 segundos para encenderlo de nuevo.

Batería

El robot contiene una batería de iones de litio de alto rendimiento. Asegúrese de que la batería permanezca bien cargada para el uso diario a fin de mantener un rendimiento óptimo. Si el robot no se utiliza durante un largo período de tiempo, apague el robot y guárdelo para evitar daños por descargas excesivas. Cargue el robot al menos una vez cada tres meses.

Si la base no funciona correctamente, se mostrará un icono de error y un mensaje en la pantalla. Lea el mensaje y resuelva el problema según la siguiente tabla.

Icono de Error	Mensaje de Error	Solución
	Agua insuficiente en el tanque fresco	Agregue una cantidad suficiente de agua al tanque fresco.
	Tanque de Residuos No Instalado	Coloque el tanque fresco en su lugar.
	Mal Funcionamiento del Tanque de Residuos	Coloque el tanque de residuos en su lugar. Vacíe las aguas residuales .
	Tabla lavadora no instalada	Compruebe si la tabla lavadora está instalada y si las hebillas en ambos lados de la tabla están bien cerradas.
	Nivel de agua anormal en la tabla lavadora	Compruebe si el puerto de desechos está obstruido. Límpielo en caso afirmativo.
	Mal funcionamiento del robot	Compruebe si se ha producido una anomalía en el robot. Consulte la sección "Preguntas Frecuentes" de este manual para solucionar problemas.

Preguntas más frecuentes

Problema	Solución
El robot no se encenderá.	La batería está baja. Recargue el robot en la base y vuelva a intentarlo. La temperatura ambiente es demasiado baja (por debajo de los 0 ° C) o demasiado alta (por encima de los 40 ° C). La temperatura de funcionamiento del robot es de 0 ° C a 40 ° C.
El robot no se cargará.	La base está desenchufada. Asegúrese de que ambos extremos del cable de alimentación estén enchufados. Contacto malo. Limpie los contactos de carga de la base y el robot.
El robot no regresará a la base.	Hay obstrucciones alrededor de la base. Coloque la base en un área más abierta. Limpie el área de señalización de la base. Mover el robot puede hacer que se reubique o vuelva a mapear su entorno. Si el robot está demasiado lejos de la base, es posible que no pueda regresar automáticamente a la base, en cuyo caso usted necesitará colocar manualmente el robot en la base.
El robot no funciona correctamente.	Apague el robot y luego reinícielo.
El robot hace un ruido extraño.	El cepillo principal, el cepillo lateral o las ruedas principales pueden estar enredados con pelos o partículas. Apague el robot y elimine los pelos o las partículas.
La potencia de succión es débil durante la limpieza.	El depósito de basura está lleno. Por favor vacíelo. El filtro está obstruido. Por favor límpielo. El cepillo principal está enredado con pelos o suciedades. Quite los pelos y las suciedades enredados en el cepillo principal.

Preguntas más frecuentes

Problema	Solución
El robot no puede conectarse a Wi-Fi.	<p>Se produce una excepción al conectarse a una red Wi-Fi. Restablezca la red Wi-Fi y vuelva a intentarlo.</p> <p>El permiso de posicionamiento no está habilitado. Asegúrese de que el permiso de posicionamiento en la aplicación Mi Home / Xiaomi Home esté habilitado.</p> <p>La señal de Wi-Fi está débil. Asegúrese de que el robot esté dentro del alcance de su señal de Wi-Fi.</p> <p>No se admite Wi-Fi de 5 GHz. Asegúrese de que el robot se conecte a un Wi-Fi de 2,4 GHz.</p> <p>El nombre de usuario o la contraseña de Wi-Fi ingresados son incorrectos. Ingrese el nombre de usuario y la contraseña correctos.</p>
El robot no realizará limpieza automáticamente a la hora programada.	La batería está baja. La limpieza programada no comenzará a menos que el nivel de la batería esté superior al 15%.
El robot no reanuda la limpieza después de la carga.	Asegúrese de que el robot no esté en modo No Molestar (DND), lo que prohibirá que reanude la limpieza. El robot no reanuda la limpieza cuando se carga manualmente o está colocado en la base.
La almohadilla trapeadora no puede girar.	La almohadilla trapeadora puede estar enredada con pelos o suciedades.
La tabla lavadora se desborda.	Limpie el sensor de desbordamiento con un paño seco.
La almohadilla trapeadora está mojada después de lavarse.	La base seca la almohadilla trapeadora sólo después de que el robot haya completado la tarea de limpieza.

Robot

Modelo	RLS5C
Batería	6400 mAh (capacidad nominal)
Tiempo de carga	Aprox.6 horas
Compatibilidad de SO	Android 4,4 o iOS 10,0 y más recientes
Tensión nominal	14,4 V ---
Potencia nominal	55 W
Conectividad Inalámbrica Wi-Fi	Wi-Fi IEEE 802.11b /g/n 2,4 GHz
Frecuencia de operación	2400-2483,5 MHz
Potencia máxima de salida	< 20 dBm
Frecuencia de Funcionamiento Inalámbrico SRD	433.92 MHz
Potencia máxima de salida	< 10 dBm

Base de Autolavado

Modelo	RCS3
Entrada nominal	100-240 V ~ 50-60 Hz 1,5 A
Salida nominal	20,0 V --- 1 A
Frecuencia de Funcionamiento Inalámbrico SRD	433.92 MHz
Potencia máxima de salida	< 10 dBm

En condiciones normales de uso, este equipo debe mantenerse a una distancia de, al menos, 20 cm entre la antena y el cuerpo del usuario.

Información sobre RAEE



Todos los productos que llevan este símbolo son residuos de aparatos eléctricos y electrónicos (RAEE según la directiva 2012/19/UE) que no deben mezclarse con residuos domésticos sin clasificar. En su lugar, debe proteger la salud humana y el medio ambiente entregando sus equipos de desecho a un punto de recogida para el reciclaje de residuos de equipos eléctricos y electrónicos, designado por el gobierno o las autoridades locales. La eliminación y el reciclado correctos ayudarán a evitar posibles consecuencias negativas para el medio ambiente y la salud humana. Póngase en contacto con el instalador o con las autoridades locales para obtener más información sobre la ubicación y las condiciones de dichos puntos de recogida.

Информация по технике безопасности

Ограничения на эксплуатацию

- Дети старше 8 лет и лица с ограниченными физическими, сенсорными или умственными способностями или недостаточным опытом и знаниями могут использовать данный прибор под присмотром взрослых или опекунов для обеспечения безопасной эксплуатации и избежания возможных опасностей. Очистка и техническое обслуживание не должно выполняться детьми без присмотра взрослых.
- Детям не следует играть с этим устройством. Убедитесь, что дети и животные находятся на безопасном расстоянии от робота во время работы.
- Это устройство предназначено только для очистки пола в домашних условиях. Не используйте его на открытом воздухе, на поверхностях без пола, а также в коммерческих или промышленных условиях.
- Не используйте робот в областях, расположенных над полом, без защитного барьера.
- Запрещается переворачивать робота. Запрещается перемещать робот за крышку лазерного датчика расстояния, крышку робота или амортизатор.
- Не используйте робот в средах с температурой окружающей среды выше 40 ° C или ниже 0 ° C, а также на полу с жидкостями или липкими веществами.
- Уберите с пола провода перед использованием робота, чтобы он не тянул их во время уборки.

Информация по технике безопасности

Ограничения на эксплуатацию

- Уберите с пола хрупкие и мелкие предметы, чтобы робот не врезался в них и не повредил.
- Не допускайте попадания волос, пальцев и других частей тела во всасывающее отверстие робота.
- Храните чистящие инструменты в месте, не доступном для детей.
- Не размещайте на роботе детей, животных и какие-либо предметы, независимо от того остановлен он или движется
- Не используйте робот для уборки любых горящих веществ.
- Не используйте робот для уборки твердых и острых предметов.
- Перед очисткой или ремонтом убедитесь, что робот выключен, а база для автоочистки отключена от розетки.
- Запрещается протирать робот и базу влажным полотенцем или промывать жидкостью. Моющиеся элементы необходимо полностью просушить перед установкой на место и дальнейшим использованием.
- Используйте это устройство согласно руководству пользователя. Пользователи несут ответственность за убытки и ущерб, возникшие из-за несоблюдения инструкций.

Аккумулятор и зарядка

- Запрещается использовать сторонний аккумулятор и базу для автоочистки. Используйте только с блоком питания RCS3.
- Запрещается самостоятельно разбирать, ремонтировать или изменять аккумулятор либо базу для автоочистки.
- Запрещается размещать базу для автоочистки рядом с источником тепла.
- Запрещается протирать или очищать зарядные контакты базы влажным полотенцем либо влажными руками.

Информация по технике безопасности

Аккумулятор и зарядка

- Не утилизируйте старые аккумуляторы ненадлежащим образом. Ненужные аккумуляторы следует сдавать в соответствующие пункты переработки.
- Данное устройство содержит аккумуляторы, которые должны заменять только квалифицированные специалисты или специалисты сервисного отдела
- Если шнур питания поврежден или сломан, немедленно прекратите его использование и обратитесь в службу послепродажного обслуживания.
- Перед транспортировкой убедитесь, что робот выключен, и по возможности храните его в оригинальной упаковке.
- Если робот не будет использоваться в течение длительного периода, полностью зарядите его, отключите и храните в сухом прохладном месте. Во избежание чрезмерной разрядки аккумулятора заряжайте робот не реже одного раза в 3 месяца.

Лазерный датчик расстояния

- Лазерный датчик расстояния соответствует классу 1 лазерных изделий стандарта IEC 60825-1:2014 и не создает опасную лазерную радиацию.
- Не транспортируйте робот-пылесос при температуре выше 50 °C или ниже -20 °C.
- В течение короткого периода, например одного месяца, пылесос рекомендуется хранить при температуре от -20 до 50 °C и относительной влажности 60 % ± 5 %. В течение длительного времени храните пылесос при температуре окружающей среды от 0° C до 25 ° C.
- Утилизируйте пылесос надлежащим образом. Когда его срок службы подойдет к концу, утилизируйте пылесос в соответствии с местными законами и правилами страны или региона, в котором он используется. Дату производства см. на этикетке со штрих-кодом.

Настоящим компания Dreame Trading (Tianjin) Co., Ltd. заявляет, что тип радиоборудования RLS5C соответствует требованиям Директивы 2014/53/EU. Полный текст декларации о соответствии нормативным требованиям ЕС доступен по следующему адресу:www.dreame-technology.com Подробное электронное руководство см. по адресу <https://www.dreame-technology.com/pages/user-manuals-and-faqs>

Описание изделия

Список аксессуаров



Чистящий инструмент

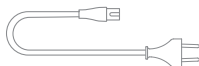

Кабель питания



Швабра (×2)

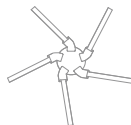

Боковая щетка

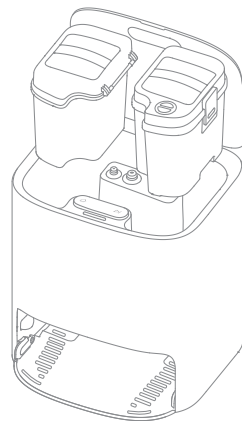

База для автоочистки
(включая бак с чистой водой, бак с отработанной водой и стиральный компонент)

Примечание. Все иллюстрации в данном руководстве приведены исключительно для справки. По внешним параметрам изделия ориентируйтесь на его фактический вид.

Описание изделия

Робот

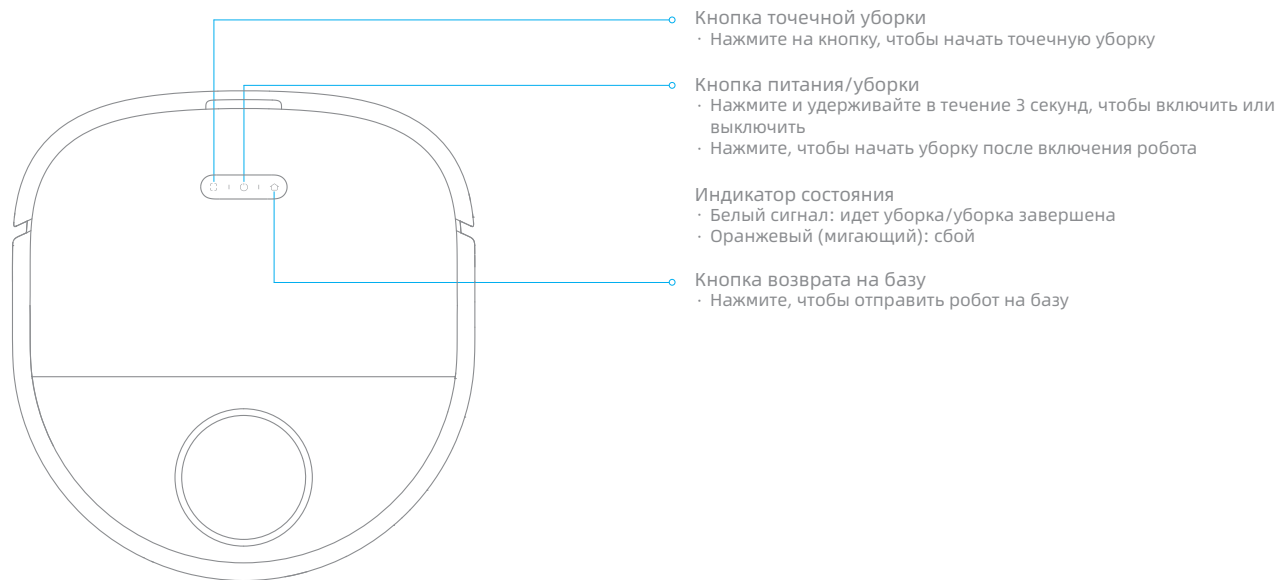

Описание изделия

Робот и датчики

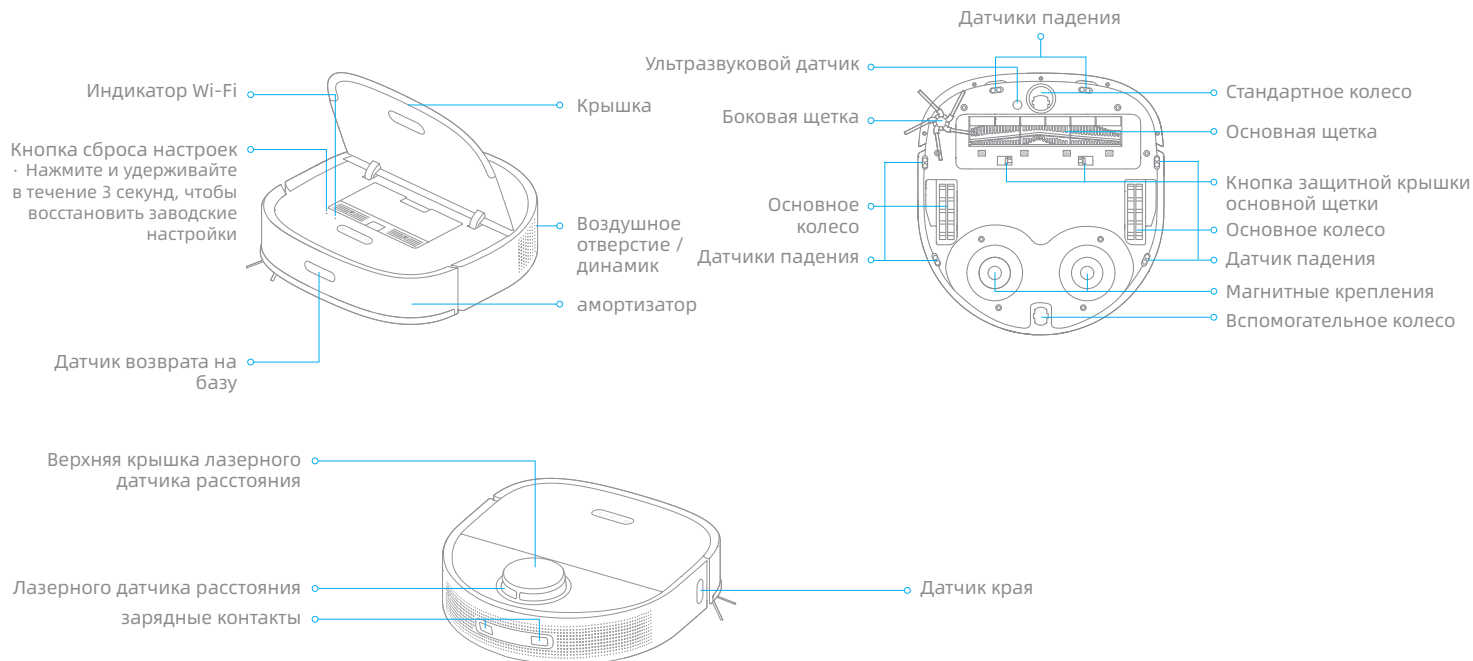

Описание изделия

База для автоочистки

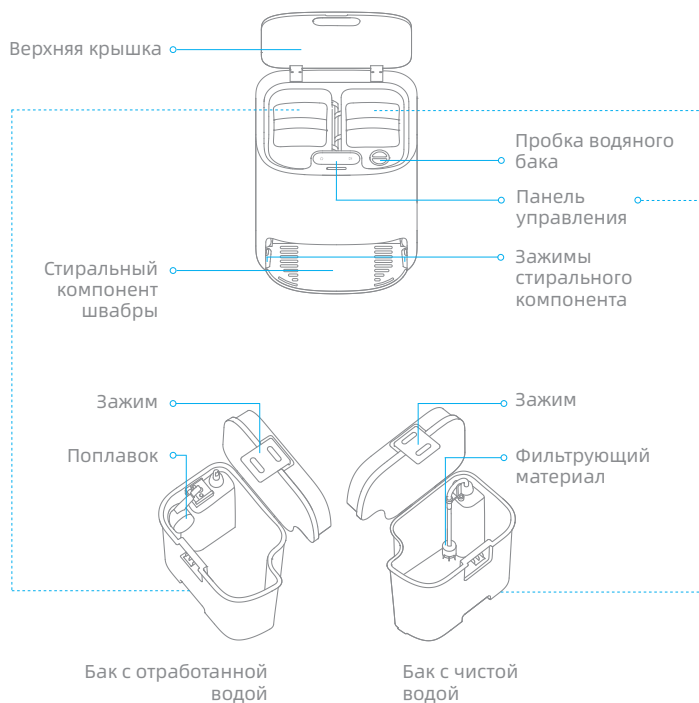

Панель управления

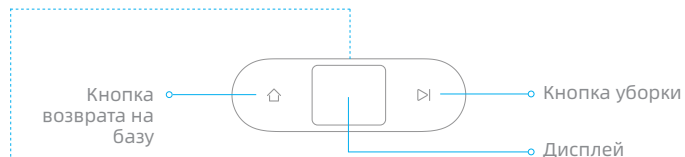



Кнопка возврата на базу

- Нажмите, чтобы отправить робот на базу. После очистки швабры робот возобновит уборку.
- Нажмите и удерживайте в течение 3 секунд, чтобы остановить уборку и отправить робот на базу для очистки и просушки швабры. Если во время нажатия и удерживания кнопки робот находится на базе, очистка и просушка швабры начнется немедленно.

Кнопка уборки

Нажмите на кнопку, чтобы начать или приостановить уборку.

Детский блок

Нажмите и удерживайте кнопки  и  в течение 3 секунд, чтобы активировать или дезактивировать функцию Детский блок.

Описание изделия

База для автоочистки

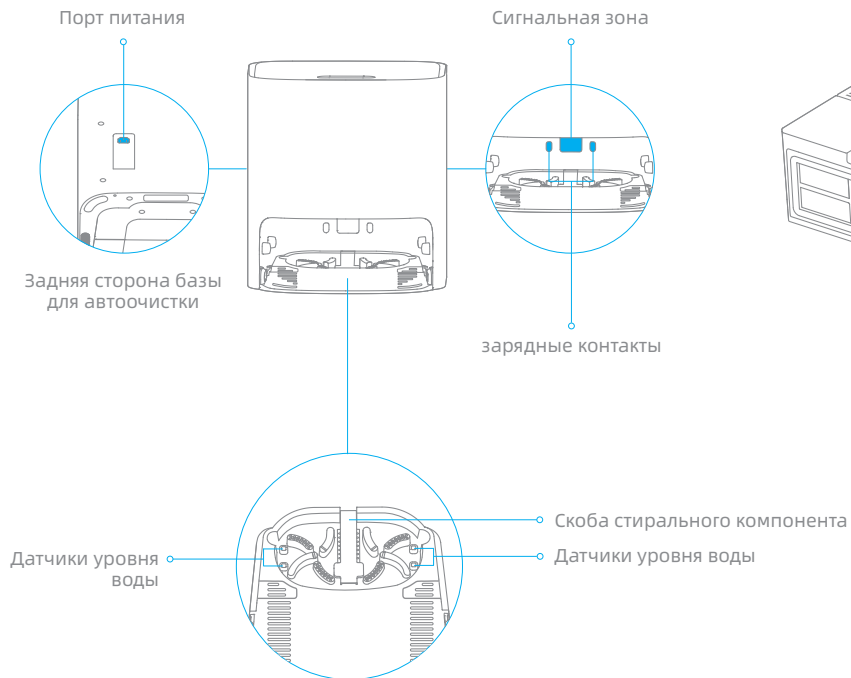

Контейнер для пыли

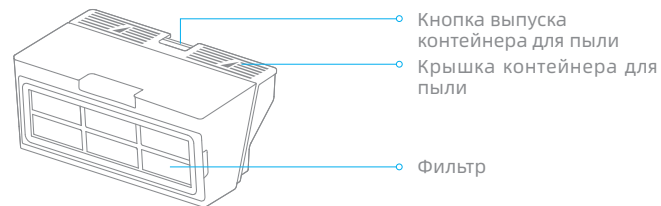

Домашняя уборка

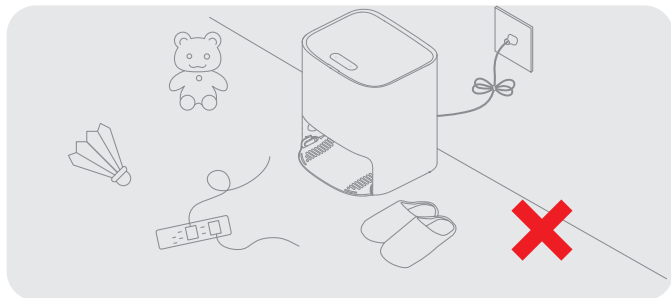

Уберите кабели питания и мелкие предметы, чтобы робот не запутался.

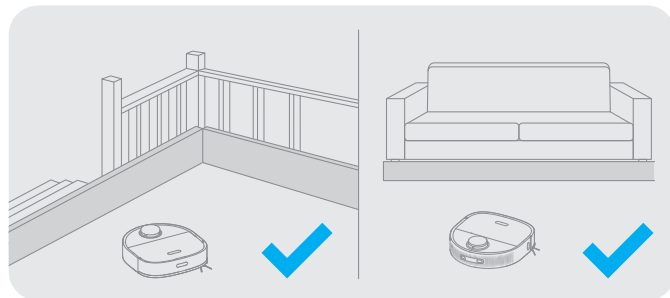

Перед уборкой установите физические барьеры у основания лестницы и рядом с диваном, чтобы обеспечить безопасность и бесперебойность работы пылесоса.

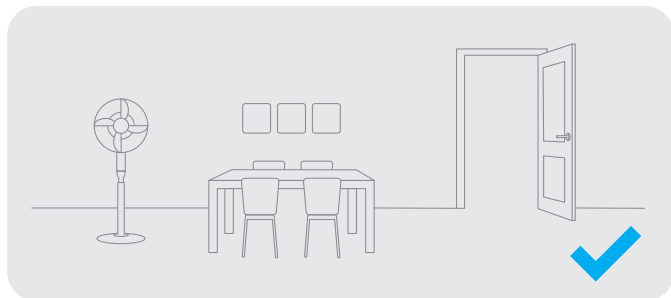

Откройте дверь помещения, в котором будет проводиться уборка, и расставьте мебель на правильные места, чтобы освободить больше пространства для уборки.

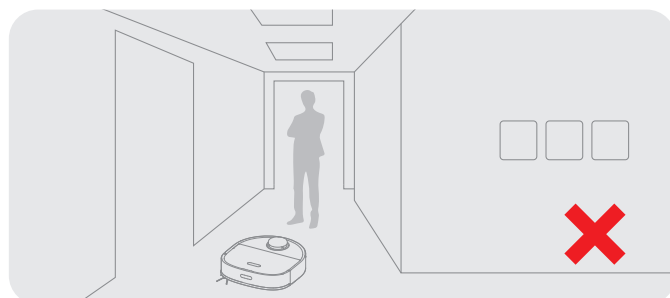

Не становитесь перед роботом, в дверном проеме и в узком проходе, чтобы робот мог корректно распознать зону предстоящей уборки.

Подготовка перед использованием

1. Удалите защитные элементы

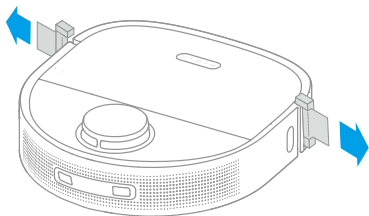

2. Установите боковую щетку

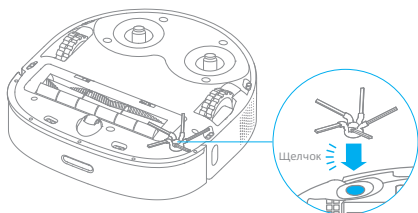

Примечание. Когда боковая щетка будет установлена на правильное место, раздастся щелчок.

3. Разместите базу у стены и зарядите ее

- Для базы выберите открытое место с хорошим сигналом Wi-Fi.
- Вставьте шнур питания в базу и в розетку.
- Разместите робот на базе: робот автоматически включится на базе для зарядки и начнет заряжаться.
- Рекомендуется полностью зарядить робот перед первым использованием. Когда робот полностью зарядится, индикатор статус загорится белым и потухнет через 10 минут.

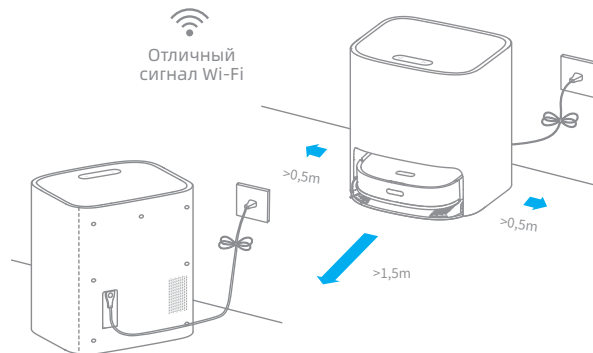

Примечание.

- Уберите все предметы, расположенные ближе чем на 1,5 м от передней части базы и на 0,5 м сбоку.
- Убедитесь, что зона подачи сигнала свободна от посторонних предметов.
- Рекомендуется размещать базу для автоочистки на кафельном или мраморном полу, чтобы не оставлять водных разводов на деревянных и ковровых покрытиях.

Подключение к приложению Mi Home/Xiaomi Home

Продукт работает с Mi Home/Xiaomi Home. Управляйте своим устройством и взаимодействуйте с другими домашними устройствами в этом приложении.

1. Загрузка приложения Mi Home/Xiaomi Home

Отсканируйте QR-код на приборе, чтобы загрузить и установить приложение Mi Home/Xiaomi Home.

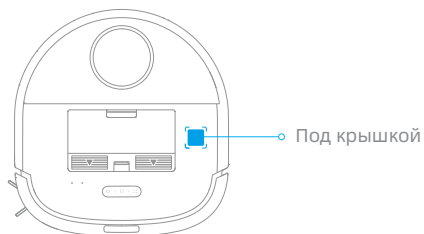

2. Добавление устройства

Откройте приложение Mi Home/Xiaomi Home, нажмите **+** в правом верхнем углу и перейдите на страницу Добавить устройство. Затем снова нажмите **+** в правом верхнем углу, отсканируйте QR-код на приборе, добавьте "Dreame Bot W10", а затем подключите устройство согласно инструкциям.

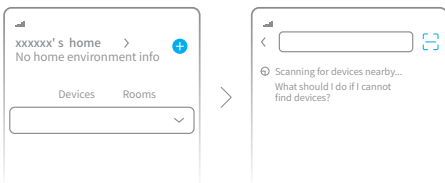

Примечание.

- Функция беспроводной сети поддерживает только Wi-Fi с частотой 2.4ГГц.
- Приложение регулярно обновляется. Фактические действия могут отличаться от указанных в данной инструкции. Следуйте инструкциям, опираясь на текущую версию приложения.

3. Сброс Wi-Fi

Откройте верхнюю крышку, чтобы появился индикатор Wi-Fi. Одновременно с этим нажмите и удерживайте кнопки "**+**" и "**Home**", пока не услышите голосовую подсказку "Ожидание настройки сети". Как только индикатор Wi-Fi начнет медленно мигать, робот перейдет в режим подключения к сети.

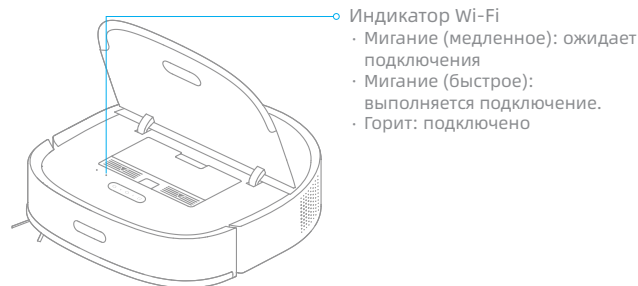

Примечание. Если робот не может подключиться к телефону, сбросьте сеть Wi-Fi и повторите попытку.



Руководство по эксплуатации

Быстрая влажная уборка

Не устанавливайте швабру. Разместите робот на базе, чтобы робот автоматически включился.

При первом использовании робота выполните построение карты, как показано в приложении. Затем робот будет перемещаться и сканировать среду, чтобы построить карту, не выполняя уборку. После возврата робота на базу построение карты будет завершено и карта будет автоматически сохранена.

Включение/выключение

Нажмите и удерживайте кнопку  в течение 3 секунд, чтобы загорелся индикатор питания (постоянный) и робот перешел в режим ожидания. Чтобы выключить робот, нажмите и удерживайте кнопку  в течение 3 секунд, когда робот окажется в неподвижном положении.

Начать уборку

Нажмите кнопки  и  на базе, чтобы робот начал уборку.

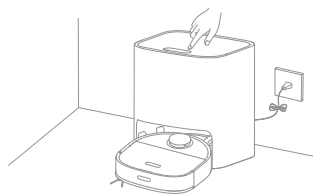

Примечание.

- Перед началом использования убедитесь, что робот полностью заряжен. Запрещается вручную перемещать робот во время уборки.
- Если во время уборки аккумулятор разрядится, робот вернется на базу для подзарядки и затем возобновит уборку. Необходимо заранее включить в приложении функцию Возобновить уборку.

Режим уборки

После включения робот выполнит уборку каждой комнаты сначала вдоль краев и стен, а затем по S-образному маршруту. После выполнения уборки робот автоматически вернется на базу для зарядки аккумулятора.

Пауза/сон

Если робот выполняет уборку, нажмите на любую кнопку на роботе или на кнопку  на базе, чтобы приостановить его. Через 10 минут после остановки робот автоматически перейдет в спящий режим, индикаторы включения и зарядки потухнут. Чтобы разбудить робота, нажмите на любую кнопку на роботе или базе либо нажмите на приложение.

Примечание.

- Если робот не находится на подзарядке, он автоматически выключится через 12 часа в режиме сна.
- После приостановки и возврата робота на базу текущая задача уборки будет завершена.

Точечная уборка

После приостановки робота или перехода в режим ожидания нажмите и удерживайте кнопку  в течение 3 секунд, чтобы включить режим точечной уборки. В данном режиме робот выполнит уборку квадратного участка 1,5 × 1,5 метра и затем вернется в место начала.

Больше функций приложения

Необходимо построить карту перед использованием перечисленных функций.

Чтобы воспользоваться другими функциями, см. инструкции в приложении.

Приложение регулярно обновляется. Фактический пользовательский интерфейс приложения может отличаться от указанного в данной инструкции. Следуйте инструкциям, опираясь на текущую версию приложения.

Функция влажной уборки

1. Установите швабру

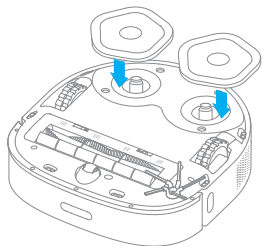

2. Добавьте воду в бак с чистой водой

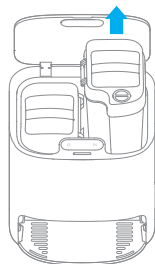

3. Разместите бак с чистой водой на базе

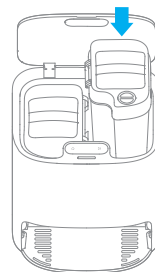

Примечание. Запрещается использовать дезинфицирующие и чистящие средства. В противном случае рабочие функции базы могут быть нарушены.

Руководство по эксплуатации

4. Начните уборку

Нажмите на кнопку . Робот начнет работу с базы и выполнит влажную уборку уборку дома согласно оптимальному плану уборки по карте.

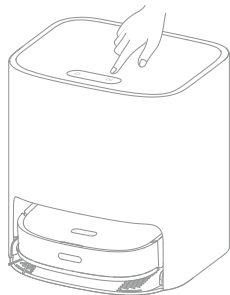

Маршруты влажной уборки

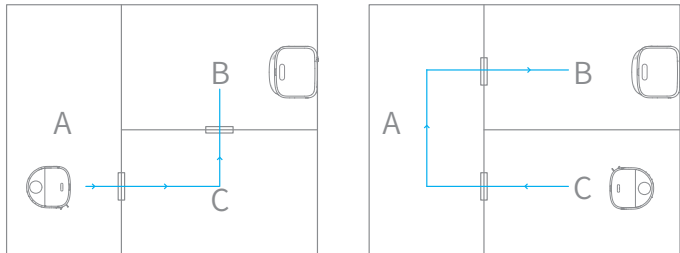

Примечание.

- Если робот находится не на базе, перед запуском верните его на базу.
- Перед началом уборки робот выполнит очистку швабры. Дождитесь окончания очистки швабры.
- Во время влажной уборки запрещается перемещать ручную базу, бак с чистой водой, бак с отработанной водой и стиральный компонент.

5. Возврат для автоочистки

Во время влажной уборки робот вернется на базу для очистки швабры согласно указанным в приложении настройкам. Робот возобновит уборку после очистки швабры.

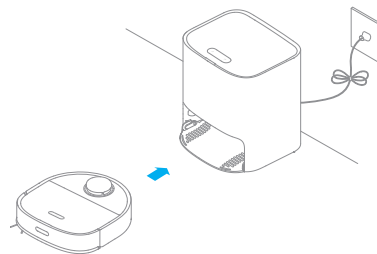

6. Очистка швабры

После того, как робот выполнит задачу уборки и вернется на базу, база выполнит автоочистку и просушку швабры.

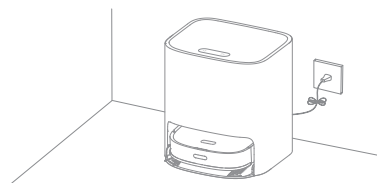

Примечание.

- Чтобы очистить швабру, нажмите и удерживайте кнопку  на базе в течение 3 секунд, а затем начните уборку.
- Если во время очистки швабры в баке с чистой водой закончится вода или бак с отработанной водой окажется переполнен, робот отправит голосовое напоминание или уведомление в приложении.
- После очистки швабры регулярно выливайте воду из бака с отработанной водой, чтобы избежать появления плесени и неприятного запаха.

Регулярный уход

Контейнер для пыли * Очищайте после каждого использования

1. Откройте крышку робота и нажмите на зажим контейнера для пыли, чтобы снять контейнер для пыли.

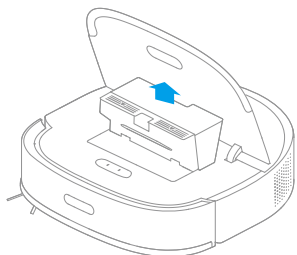

2. Откройте крышку контейнера для пыли и очистите его, как показано на рисунке.

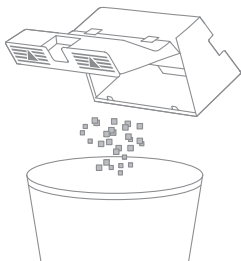

Фильтр

1. Снимите фильтр и слегка постучите по нему.

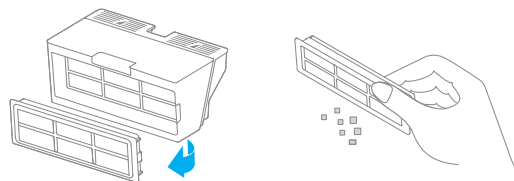

Примечание. Не пытайтесь очистить фильтр щетками или пальцами.

2. Промойте контейнер для пыли и фильтр водопроводной водой, тщательно просушите их перед установкой обратно.

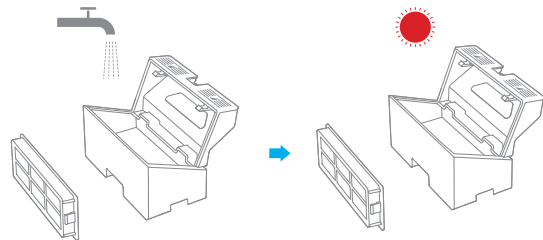

Примечание.

- Промывайте контейнер для пыли и фильтр только чистой водой. Запрещается использовать чистящее средство.
- Используйте контейнер для пыли и фильтр только после тщательной просушки.
- Рекомендуется выполнять очистку фильтра раз в 2 недели, замену — каждые 3 месяца.

Регулярный уход

Бак с чистой водой * Прочищайте фильтрующий материал каждые 3 месяца.

1. Откройте крышку бака с чистой водой, отодвиньте шланг, чтобы снять и прочистить фильтрующий материал, как показано на схеме.

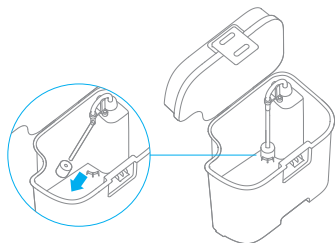

2. Верните фильтрующий материал и шланг на место.

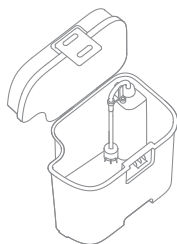

Бак с отработанной водой * Очищайте после каждого использования

1. Достаньте бак с отработанной водой, откройте его крышку и вылейте отработанную воду.

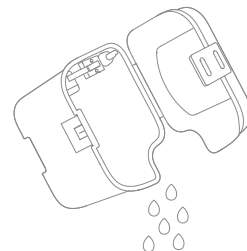

2. Промойте бак с отработанной водой и верните его на базу.

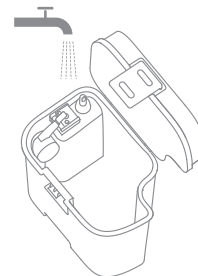

Примечание. Поплавок — движущаяся деталь внутри бака с отработанной водой. Не очищайте поплавок слишком тщательно, чтобы не повлиять на его функции.

Регулярный уход

Стиральный компонент * Прочищайте каждые 2 недели.

1. Нажмите на зажимы с обеих сторон кнопки на базе, чтобы снять стиральный компонент.

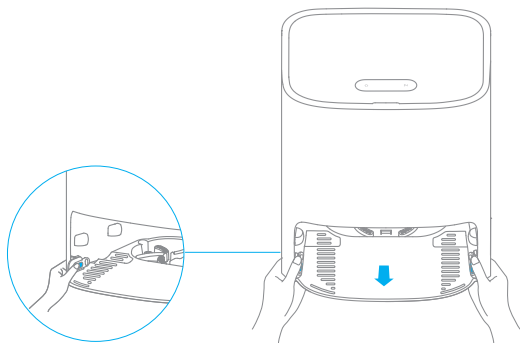

2. Тщательно очистите стиральный компонент с помощью чистящего инструмента в комплекте.

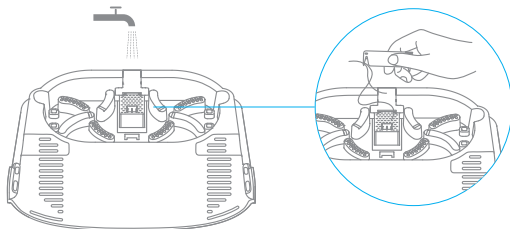

3. Протрите нижнюю часть базы сухим полотенцем.

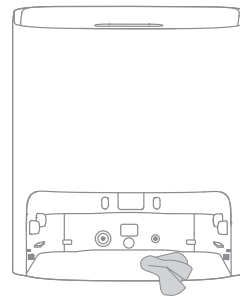

4. Вставьте стиральный компонент в базу, как показано на схеме. Убедитесь, что зажимы находятся в правильном положении.

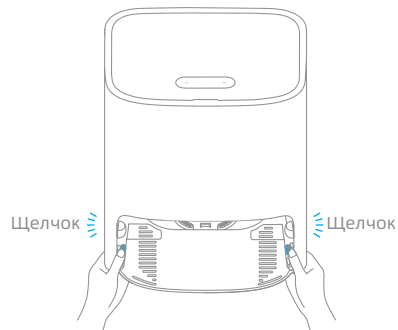

Примечание. Убедитесь, что скобы стирального компонента установлены корректно.

Регулярный уход

Очистка основной щетки

Надавите на зажимы с обеих сторон основной щетки внутрь, чтобы снять защиту, и извлеките щетку по направлению вверх.

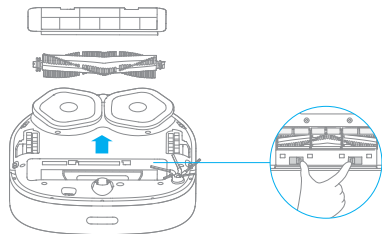

Снимите крышку щетки, как показано на схеме. Удалите спутавшиеся волосы с щетки с помощью чистящего инструмента в комплекте.

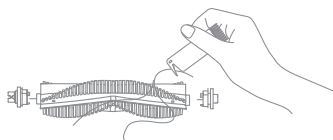

Примечание. Не тяните спутавшиеся волосы с силой, чтобы не сломать основную щетку.

Очистка боковой щетки

Снимите и очистите боковую щетку.

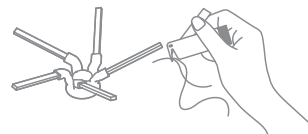

Очистка стандартного/вспомогательного колеса

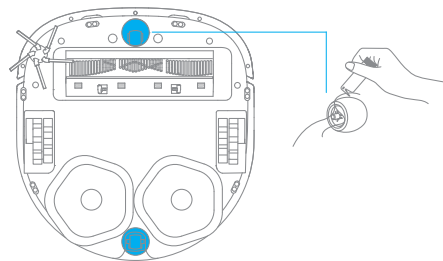

Примечание.

- Отделите ось и обод стандартного колеса с помощью небольшой отвертки без чрезмерных усилий.
- Промойте стандартное колеса под проточной водой, тщательно просушите и установите на место.

Регулярный уход

Датчики и зарядные контакты робота

Протрите следующие датчики и зарядные контакты робота сухим мягким полотенцем:

- Датчики падения в нижней части робота;
- Зарядные контакты в задней части робота;
- Датчик возврата на базу в передней части робота;
- Амортизатор в передней части робота;
- Лазерный датчик расстояния в верхней части робота.

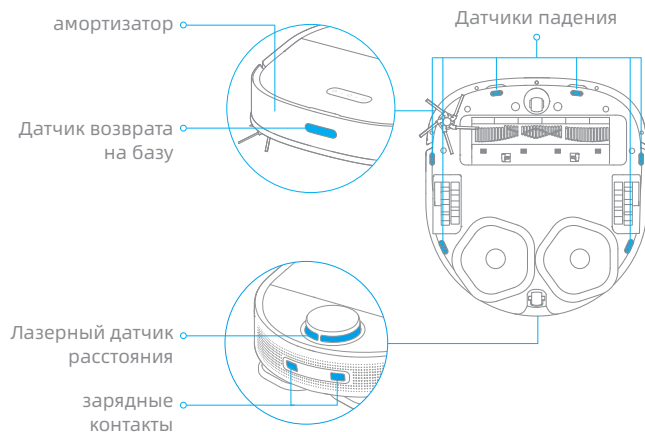

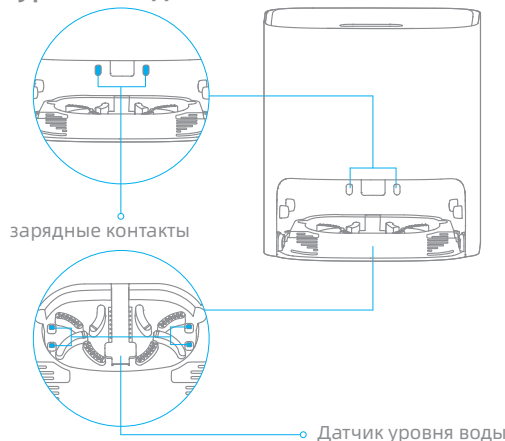

Примечание. Влажное полотенце может повредить чувствительные элементы робота и базы. Для очистки используйте только сухое полотенце.

Зарядные контакты базы для автоочистки и датчик уровня воды







Перезапуск робота

Если робот перестал реагировать и не выключается, выключите его принудительно, нажав и удерживая кнопку  в течение 10 секунд. Затем нажмите и удерживайте кнопку  в течение 3 секунд, чтобы включить робот повторно.

Аккумулятор

Робот оборудован высокопроизводительным литий-ионным аккумуляторным блоком. Для гарантии оптимальной работы следите, чтобы аккумулятор был заряжен. Если робот не используется продолжительное время, выключите и уберите его. Во избежание повреждений от глубокой разрядки аккумулятора, заряжайте робот минимум раз в три месяца.

Если база работает неправильно, на дисплее отобразится значок и сообщение об ошибке. Прочтите сообщение и устраните проблему, как показано в таблице ниже.

Значок ошибки	Сообщение об ошибке	Решение
	В баке недостаточно чистой воды	Влейте в бак необходимый объем чистой воды.
	Бак с отработанной водой не установлен	Установите бак с чистой водой на место.
	Сбой бака с отработанной водой	Установите бак с отработанной водой на место. Вылейте отработанную воду.
	Стиральный компонент не установлен	Проверьте наличие установленного стирального компонента и качество установки обоих зажимов.
	Сбой уровня воды стирального компонента	Проверьте выходное отверстие на наличие засорений. При наличии очистите.
	Сбой робота	Проверьте наличие ошибок в работе робота. Для устранения проблем см. раздел Вопросы и ответы в данной инструкции.

Проблема	Решение
Робот не включается.	Низкий заряд аккумулятора. Зарядите робот на базе и повторите попытку. Температура окружающей среды слишком низкая (ниже 0° C) или слишком высокая (выше 40° C). Диапазон рабочей температуры робота: от 0° C до 40° C.
Робот не заряжается.	База обесточена. Убедитесь, что оба конца кабеля питания вставлены. Слабый контакт. Протрите зарядные контакты базы и робота.
Робот не возвращается на базу.	Вокруг базы есть препятствия. Поместите базу на более открытое пространство. Протрите зону подачи сигнала базы. После перемещения робота может произойти изменение его локации или изменение карты окружающей планировки. Если робот находится слишком далеко от базы, он не сможет автоматически вернуться на базу. В таком случае необходимо вручную вернуть робот на базу.
Сбой в работе робота.	Выключите робот и включите повторно.
Робот издает странный шум.	На основной щетке, боковой щетке или основных колесах могли спутаться волосы или загрязнения. Выключите робот и удалите все волосы или загрязнения.
Слабая сила всасывания при уборке.	Контейнер для пыли переполнен. Очистите. Фильтр засорился. Очистите. На основной щетке спутались волосы или загрязнения. Удалите спутавшиеся элементы с щетки.

Проблема	Решение
При подключении к Wi-Fi произошла ошибка. Сбросьте сеть Wi-Fi и повторите попытку.	Не включены права определения местоположения. Убедитесь, что в приложении Mi Home/Xiaomi Home включено право определения местоположения. Слабый сигнал Wi-Fi. Убедитесь, что робот находится в диапазоне сигнала Wi-Fi. Сеть Wi-Fi 5 ГГц не поддерживается. Убедитесь, что робот подключен к сети Wi-Fi 2,4 ГГц. Введено неправильное имя пользователя или пароль Wi-Fi. Введите корректные данные.
В назначенное время робот не начинается уборку автоматически.	Низкий уровень заряда робота. Уборка по расписанию доступна только с уровнем заряда аккумулятора выше 15%.
Робот не сможет возобновить уборку после подзарядки.	Убедитесь, что режим Не беспокоить выключен. В противном случае робот не сможет возобновить уборку. Робот не возобновляет уборку после подзарядки или возврата на базу вручную.
Швабра не вращается.	На швабре могли спутаться волосы или загрязнения. Очистите.
Превышен уровень воды для стирального компонента.	Протрите датчик уровня воды сухим полотенцем.
После очистки швабра по-прежнему влажная.	База высушит швабры только после завершения задачи уборки.

Робот

Модель	RLS5C
Аккумулятор	6400 мА·ч (номинальная мощность)
Время зарядки	Около 6 ч
Совместимость ОС	Android 4,4 оили iOS 10,0 и выше
Номинальное напряжение	14,4 В ---
Номинальная мощность	55 Вт
Беспроводное подключение Wi-Fi	Wi-Fi IEEE 802.11b/g/n 2,4 ГГц
Рабочая частота	2400-2483,5 МГц
Макс. выходная мощность	< 20 дБм
Частота беспроводной работы SRD-устройства	433.92 MHz
Макс. выходная мощность	< 10 dBm

База для автоочистки

Модель	RCS3
Номинальная входная мощность	100-240 В ~ 50-60 Гц 1,5 А
Номинальная выходная мощность	20,0 В --- 1 А
Частота беспроводной работы SRD-устройства	433.92 MHz
Макс. выходная мощность	< 10 dBm

Информация об утилизации и переработке отходов электрического и электронного оборудования



Все изделия с символом раздельного сбора отработанного электрического и электронного оборудования (Директива WEEE 2012/19/EU) следует утилизировать отдельно от несортируемых бытовых отходов. С целью охраны здоровья и защиты окружающей среды такое оборудование необходимо сдавать на переработку в специальные пункты приема электрического и электронного оборудования, определенные правительством или местными органами власти. Правильная утилизация и переработка помогут предотвратить возможные негативные последствия для окружающей среды и здоровья человека. Для получения информации о местонахождении и порядке приема устройств в пунктах приема обратитесь в компанию, занимающуюся установкой оборудования, или в местные органы власти.

Ograniczenia w użytkowaniu

- Ten produkt może być używany przez dzieci w wieku powyżej 8 lat oraz osoby o ograniczonych zdolnościach ruchowych, sensorycznych lub umysłowych, a także przez osoby o ograniczonym doświadczeniu lub znajomości sprzętu, wyłącznie pod nadzorem rodzica lub opiekuna w celu zapewnienia bezpiecznego użytkowania i uniknięcia zagrożeń. Czyszczenie i konserwacja nie powinny być przeprowadzane przez dzieci bez nadzoru.
- Dzieci nie mogą bawić się tym produktem. Należy upewnić się, że dzieci i zwierzęta domowe przebywają w bezpiecznej odległości od odkurzacza z mopem podczas jego pracy.
- Ten produkt jest przeznaczony wyłącznie do czyszczenia podłóg w środowisku domowym. Nie należy używać go na zewnątrz, na powierzchniach innych niż podłogi oraz w pomieszczeniach komercyjnych lub przemysłowych.
- Robot nie należy używać na obszarze zawieszonym nad ziemią bez uprzedniego zastosowania bariery ochronnej.
- Nie należy umieszczać robota do góry nogami. Nie należy używać pokrywy czunika laserowego LDS, pokrywy robota ani zderzaka, jako uchwytu
- Nie należy używać robota w temperaturze powyżej 40°C lub poniżej 0°C, a także na podłogach z płynami lub lepkiemi substancjami.
- Przed użyciem robota należy podnieść z podłogi wszelkie przewody, aby zapobiec ich przemieszczaniu podczas czyszczenia.
- Należy usunąć z podłogi wszelkie delikatne lub małe przedmioty, aby zapobiec ich uszkodzeniu w przypadku zderzenia.
- Należy trzymać włosy, palce i inne części ciała z dala od otworu ssącego robotów.

Informacje dotyczące bezpieczeństwa

Ograniczenia w użytkowaniu

- Przyrząd do czyszczenia należy trzymać z dala od zasięgu dzieci.
- Nie wolno umieszczać dzieci, zwierząt domowych ani żadnych przedmiotów na robocie, niezależnie od tego, czy jest on nieruchomy, czy się porusza.
- Nie używać robota do czyszczenia jakichkolwiek palnych substancji.
- Nie odkurzaj twardych ani ostrych przedmiotów.
- Przed czyszczeniem lub wykonywaniem konserwacji należy upewnić się, że robot jest wyłączony, a podstawa samooczyszczająca jest odłączona od zasilania
- Nie należy używać mokrej szmatki do wycierania ani żadnych płynów do opłukiwania robota i podstawy. Elementy możliwe do czyszczenia muszą być pozostawione do całkowitego osuszenia przed ich ponownym montażem i użyciem.
- Produktu należy używać zgodnie z instrukcjami zawartymi w instrukcji obsługi. Użytkownicy ponoszą odpowiedzialność za wszelkie straty lub szkody wynikające z niewłaściwego użytkowania tego produktu.

Akumulator i ładowanie

- Nie należy używać akumulatora ani podstawy samooczyszczającej innych firm. Należy używać wyłącznie z jednostką zasilającą RCS3.
- Nie należy próbować samodzielnego demontowania, naprawiania ani modyfikowania akumulatora lub podstawy samooczyszczającej.
- Nie należy umieszczać podstawy samooczyszczającej w pobliżu źródła ciepła.
- Nie należy używać mokrej szmatki lub mokrych dłoni do wycierania lub czyszczenia styków ładowania podstawy.

Akumulator i ładowanie

- Utylizować stare akumulatory we właściwy sposób. Zbędne akumulatory należy przykazywać do odpowiednich zakładów zajmujących się recyklingiem.
- Ten produkt zawiera baterie, które mogą być wymieniane wyłącznie przez wykwalifikowany technik lub personel serwisu posprzedażowego.
- Jeśli przewód zasilający zostanie uszkodzony lub zepsuty, należy natychmiast zaprzestać jego używania i skontaktować się z działem obsługi posprzedażowej.
- Na czas transportu należy upewnić się, że robot jest wyłączony oraz, w miarę możliwości, znajduje się w oryginalnym opakowaniu.
- Jeżeli robot nie będzie używany przez dłuższy czas, należy naładować go do pełna, a następnie wyłączyć i przechowywać w chłodnym i suchym miejscu. Ładować robota co najmniej raz na 3 miesiące, aby uniknąć nadmiernego rozładowania akumulatora.

Czujnik laserowy LDS

- Czujnik laserowy LDS jest zgodny z normą IEC 60825-1:2014 dla produktów laserowych klasy 1 i nie promieniuje niebezpiecznego promieniowania laserowego.

Niniejszym firma Dreame Trading (Tianjin) Co., Ltd. oświadczają, że urządzenie radiowe typu RLS5C jest zgodne z dyrektywą 2014/53/UE. Pełny tekst deklaracji zgodności UE jest dostępny na następującej stronie internetowej: www.dreame-technology.com
Szczegółową elektroniczną instrukcję obsługi można znaleźć na stronie <https://www.dreame-technology.com/pages/user-manuals-and-faqs>

Akcesoria



Przyrząd do czyszczenia

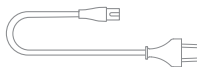

Kabel zasilający



Podkładka mopa (x2)

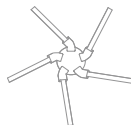

Szczotka boczna

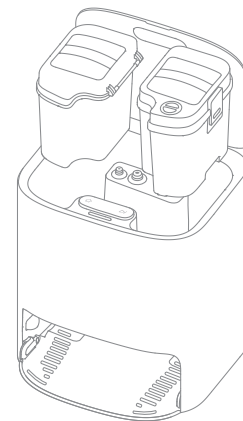

Podstawa samooczyszczająca
(Zawiera zbiornik na czystą wodę, zbiornik na
brudną wodę i podstawę myjącą)

Uwaga: Ilustracje w niniejszej instrukcji mają charakter wyłącznie informacyjny. Prosimy zapoznać się z aktualnym wyglądem produktu.

Przegląd produktu

Robot

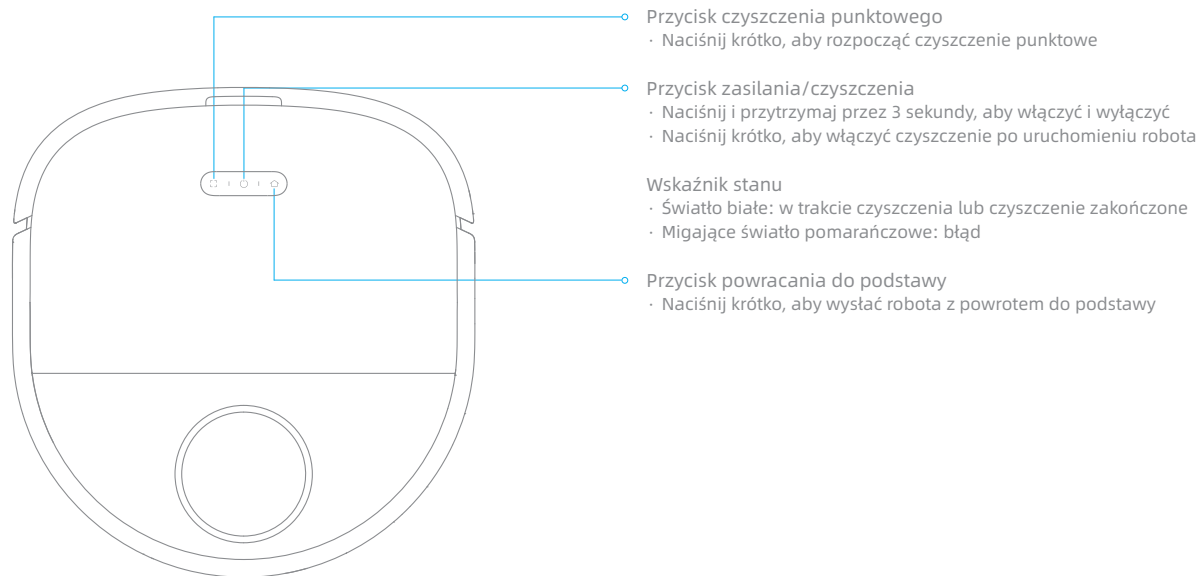

Robot i czujniki

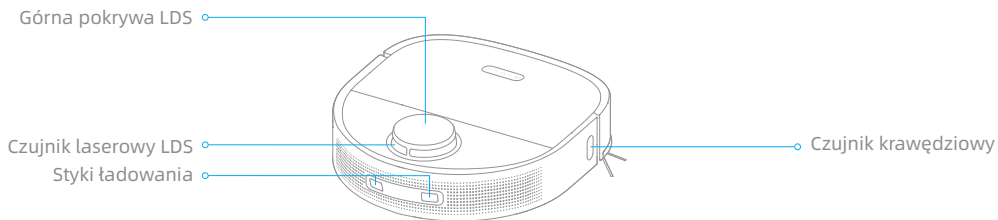
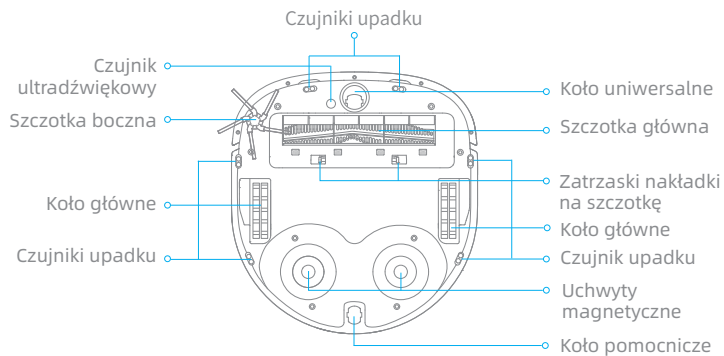
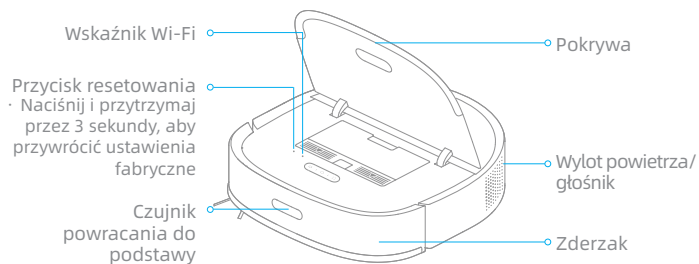

Przegląd produktu

Podstawa samooczyszczająca



Panel sterowania

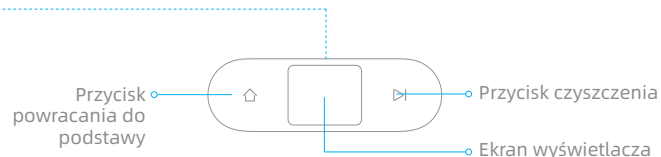



Przycisk powracania do podstawy

- Naciśnij krótko, aby wysłać robota z powrotem do podstawy. Robot wznowi czyszczenie po oczyszczeniu podkładki mopa.
- Naciśnij i przytrzymaj przez 3 sekundy, aby zatrzymać zadanie czyszczenia i wysłać robota z powrotem do podstawy w celu wyczyszczenia i osuszenia podkładki mopa. Naciśnięcie przycisku przez 3 sekundy, gdy robot znajduje się na podstawie, spowoduje natychmiastowe oczyszczenie i osuszanie podkładki mopa.

Przycisk czyszczenia

Naciśnij krótko, aby rozpocząć lub wstrzymać czyszczenie.

Blokada rodzicielska

Naciśnij i przytrzymaj przyciski  i  przez 3 sekundy, aby aktywować lub dezaktywować Blokadę rodzicielską.

Podstawa samooczyszczająca

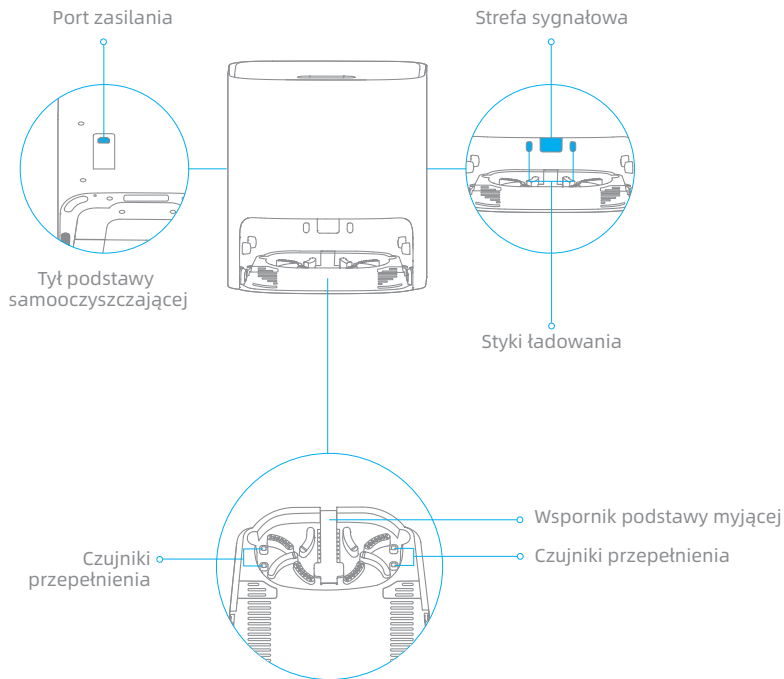

Pojemnik na kurz

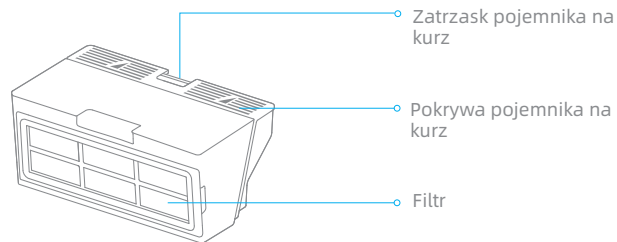

Czyszczenie środowiska domowego

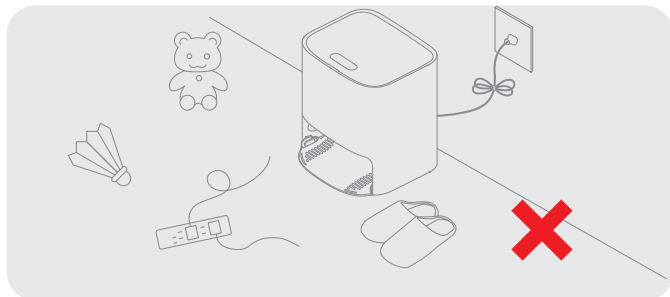

Należy usunąć kable i inne małe przedmioty, aby uniknąć zaplątaniu lub utknięcia robota.

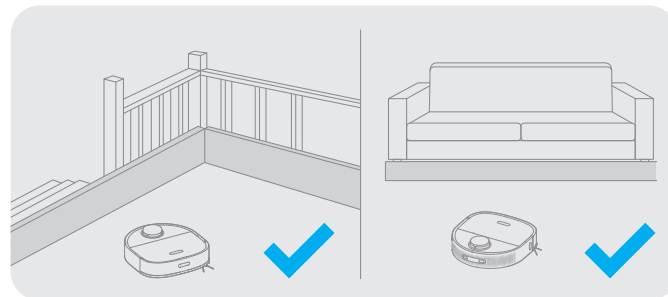

Przed czyszczeniem użyj fizycznej zapory na krawędziach schodów i sofy, aby zapewnić bezpieczną i płynną pracę robota.

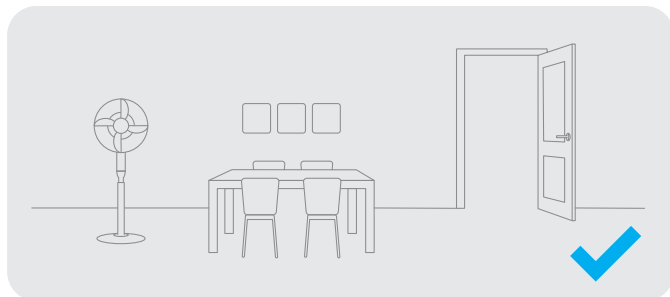

Otwórz drzwi do sprzątanego pomieszczenia i umieść meble tak, aby uzyskać więcej miejsca.

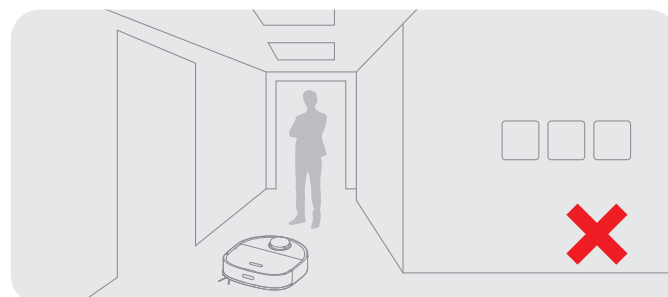

Aby zapobiec nierozpoznanie czyszczonego obszaru, nie stawaj bezpośrednio przed robotem, na progu, w korytarzu lub w wąskich miejscach.

1. Zdejmij paski ochronne

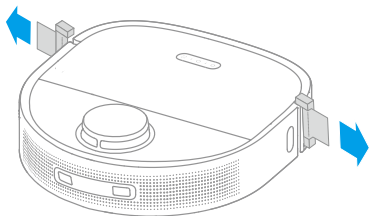

2. Zamontuj szczotkę boczną

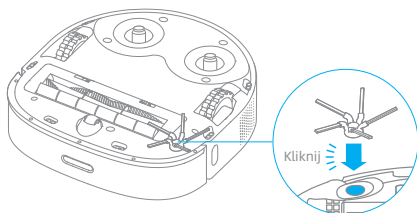

Uwaga: Zamontuj szczotkę boczną, aż usłyszysz kliknięcie.

3. Umieść podstawę przy ścianie i naładuj ją

- Zamontuj podstawę w miejscu o jak największej wolnej przestrzeni oraz o dobrym sygnale Wi-Fi.
- Należy włożyć przewód zasilający do podstawy i podłączyć go do źródła prądu.
- Umieść robota na podstawie, a robot automatycznie rozpocznie ładowanie.
- Zaleca się naładowanie robota w pełni przed pierwszym użyciem. Po naładowaniu robota w pełni, wskaźnik statusu zaświeci się na biało przez 10 minut, a następnie się wyłączy.

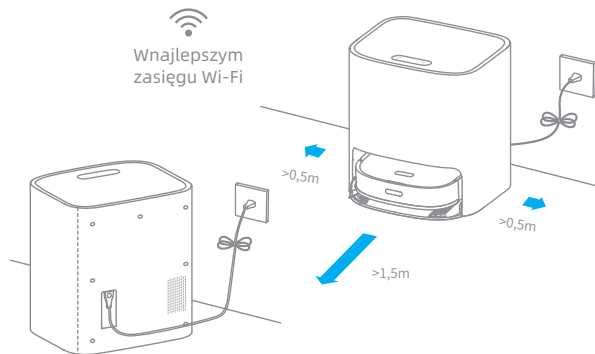

Uwaga:

- Usuń wszelkie przedmioty, które znajdują się bliżej niż 1,5m z przodu i 0,5 od którejś ze stron podstawy.
- Upewnij się, że żadne przedmioty nie blokują strefy sygnowanej.
- Aby zapobiec zawilgoceniu podłóg drewnianych lub dywanów przez plamy wodne, zaleca się umieszczenie podstawy samooczyszczającej na podłogach z płytek lub marmurowych.

Połącz z aplikacją Mi Home/Xiaomi Home

Ten produkt współpracuje z aplikacją Mi Home/Xiaomi Home. Aplikacja Mi Home/Xiaomi Home umożliwia sterowanie urządzeniem i wchodzenie z nim w interakcje przy użyciu innych inteligentnych urządzeń domowych.

1. Pobierz aplikację Mi Home/Xiaomi Home App

Zeskanuj kod QR na urządzeniu, aby zainstalować aplikację Mi Home/Xiaomi Home.

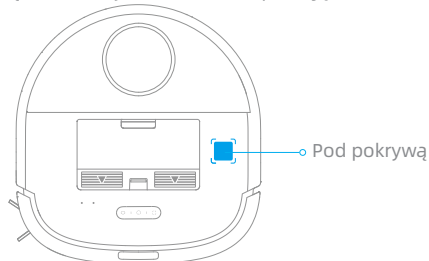

2. Dodaj urządzenie

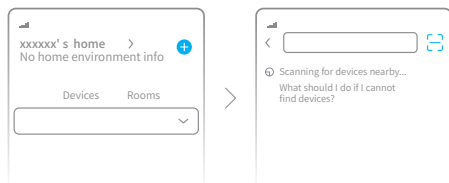

Otwórz aplikację Mi Home/Xiaomi Home i kliknij "+" w prawym, górnym rogu, aby przejść do strony Dodaj urządzenie. Następnie kliknij "🔍" w prawym, górnym rogu, zeskanuj kod QR na urządzeniu, aby dodać "Dreame Bot W10", a następnie połącz urządzenie zgodnie z instrukcjami.



Uwaga:

- Obsługiwane jest tylko Wi-Fi 2,4 GHz.
- Aktualizacja oprogramowania aplikacji w toku. Rzeczywiste działania mogą się różnić od tych zawartych w niniejszej instrukcji. Należy postępować zgodnie z instrukcjami opartymi na najnowszej wersji aplikacji.

3. Resetowanie połączenia Wi-Fi

Otwórz górną pokrywę odkurzacza, aby zobaczyć wskaźnik Wi-Fi. Następnie naciśnij jednocześnie przyciski  i  i przytrzymaj je do momentu usłyszenia komunikatu głosowego o oczekiwaniu na konfigurację sieci. Gdy wskaźnik Wi-Fi zacznie powoli migać, będzie to oznaczało, że połączenie zostało pomyślnie zresetowane.



Uwaga: Jeśli robot nie może połączyć się z telefonem, należy zresetować połączenie Wi-Fi i spróbować ponownie.



Użytkowanie

Szybkie mapowanie

Nie należy zakładać podkładki mopa. Umieść robota na podstawie, a robot włączy się automatycznie.

Przy pierwszym użyciu robota należy zbudować mapę zgodnie z instrukcjami w aplikacji. Następnie robot będzie poruszał się, aby skanować środowisko i zbudować mapę bez czyszczenia. Po powrocie robota do podstawy mapa jest zbudowana i automatycznie zapisana.

Włączanie/wyłączanie

Naciśnij i przytrzymaj przycisk  przez 3 sekundy, aby włączyć odkurzacz. Gdy wskaźnik zasilania zacznie świecić ciągłym białym światłem, będzie to oznaczać, że robot jest w trybie czuwania. Aby go wyłączyć, należy wcisnąć i przytrzymać przycisk  przez 3 sekundy, gdy urządzenie nie będzie się poruszać. Wyłączenie robota spowoduje zakończenie bieżącego zadania czyszczenia.

Czyszczenie

Naciśnij krótko przyciski  i  na podstawie, aby robot rozpoczął czyszczenie.

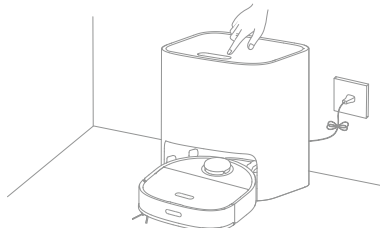

Uwaga:

- Należy upewnić się, że robot jest w pełni naładowany przed użyciem. W czasie czyszczenia nie należy ręcznie przenosić robota.
- Jeśli w czasie czyszczenia poziom baterii znacząco spadnie, robot powróci do podstawy i wznowi czyszczenie po naładowaniu baterii. Funkcja Wznawiania Czyszczenia musi zostać uprzednio włączona w aplikacji.

Tryb czyszczenia

Po włączeniu robota, czyści on każdy pokój, najpierw czyszcząc wzdłuż krawędzi i ścian, a następnie czyszcząc na wzór litery S. Robot automatycznie powróci do podstawy, aby naładować baterię po czyszczeniu.

Wstrzymaj/Uśpij

Podczas czyszczenia, naciśnij krótko którykolwiek przycisk na urządzeniu lub przycisk  na podstawie, aby zatrzymać robota.

Jeśli robot został wstrzymany na dłużej niż 10 minut, wejdzie on automatycznie w tryb uśpienia, a wskaźniki zasilania i ładowania przestaną migać. Należy nacisnąć którykolwiek przycisk na robocie lub podstawie lub kliknąć w aplikacji, aby obudzić robota.

Uwaga:

- Odkurzacz wyłączy się automatycznie po 12 godzinach w trybie czuwania.
- Jeśli robot zostanie wstrzymany i odłożony na podstawę, bieżące zadanie czyszczenia zostanie zakończone.

Czyszczenie Punktowe

Gdy robot jest wstrzymany lub w trybie gotowości, naciśnij i przytrzymaj przycisk  przez 3 sekundy, aby włączyć tryb Czyszczenia Punktowego. W tym trybie robot wyczyści powierzchnię kwadratową 1,5 × 1,5 metra wokół niego i powróci do punktu wyjścia po zakończeniu czyszczenia punktowego.

Więcej funkcji aplikacji

Mapa musi zostać zbudowana przed użyciem poprzednich funkcji. Należy postępować zgodnie z instrukcjami w aplikacji, aby użyć więcej funkcji.

Aktualizacja oprogramowania aplikacji. Faktyczny wygląd interfejsu aplikacji może różnić się od zawartego w tej instrukcji. Należy postępować zgodnie z instrukcjami opartymi na bieżącej wersji aplikacji.

Użytkowanie

Funkcja mopowania

1. Zamontuj podkładkę mopa

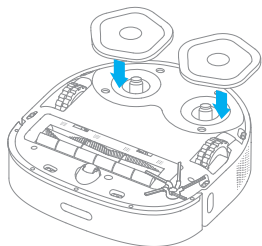

2. Należy wlać wodę do Zbiornika na czystą

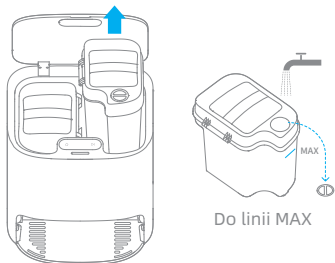

Uwaga: Nie należy używać detergentów ani środków dezynfekujących. W przeciwnym razie może wpłynąć to na prawidłowe funkcjonowanie podstawy.

3. Zamontuj zbiornik na czystą wodę w podstawie

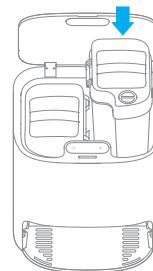

Użytkowanie

4. Rozpocznij czyszczenie

Naciśnij krótko przycisk . Robot rozpocznie mopowanie od podstawy, a następnie będzie kontynuował czyszczenie w oparciu o optymalny plan czyszczenia zaplanowany przez mapę.

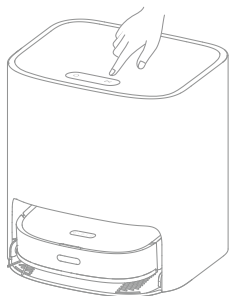

Ścieżki mopowania

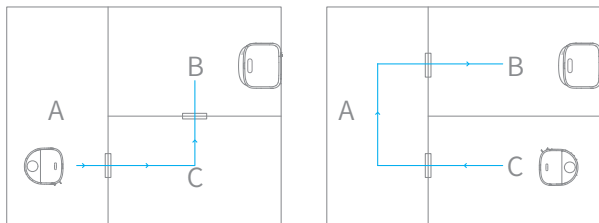

Uwaga:

- Jeśli robot nie jest na podstawie, należy go umieścić z powrotem przed jego ponownym uruchomieniem.
- Robot oczyści podkładkę mopa przed zadaniem czyszczenia. Należy poczekać aż podkładka mopa zostanie wyczyszczona.
- Podczas mopowania, nie należy ręcznie przesuwac podstawy, zbiornika na czystą wodę, zbiornika na brudną wodę lub podkładki myjącej.

5. Powracanie do samooczyszczania

Podczas mopowania, robot powróci do podstawy, aby wyczyścić podkładkę mopa na podstawie ustawień czyszczenia w aplikacji. Robot wznowi czyszczenie, gdy podkładka mopa będzie oczyszczona.

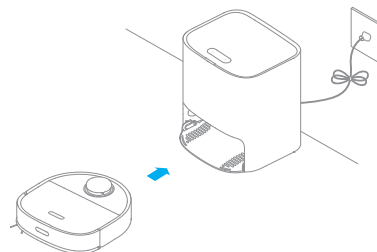

6. Czyszczenie podkładki mopa

Po zakończeniu czyszczenia i powrocie do ładowania, podstawa rozpocznie czyszczenie i osuszanie podkładki mopa.

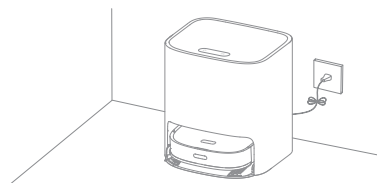

Uwaga:

- W razie potrzeby wyczyszczenia podkładki mopa, należy nacisnąć i przytrzymać przycisk  na podstawie przez 3 sekundy w celu rozpoczęcia czyszczenia.
- Podczas czyszczenia podkładki mopa, jeśli poziom wody w zbiorniku na czystą wodę jest niewystarczający lub jeśli zbiornik na brudną wodę jest pełny, robot wyśle komunikat głosowy lub powiadomienie pokaże się w aplikacji.
- Po wyczyszczeniu podkładki mopa należy niezwłocznie wyczyścić zbiornik na brudną wodę, aby uniknąć pleśni i nieprzyjemnych zapachów.

Dzienna konserwacja

Pojemnik na kurz * Zaleca się czyszczenie po każdym użyciu

1. Otwórz pokrywę robota i naciśnij zatrzask pojemnika na kurz, aby zdemonstrować pojemnik na kurz.

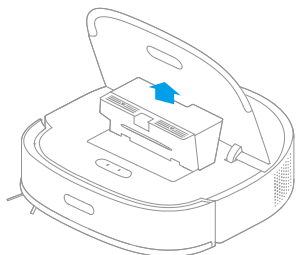

2. Otwórz pokrywę pojemnika na kurz tak, jak pokazano na rysunku.

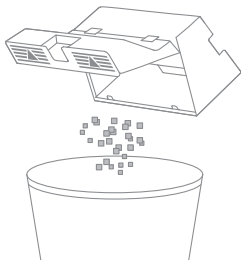

Filtr

1. Zdemonstrowaj filtr i postukaj w niego lekko.

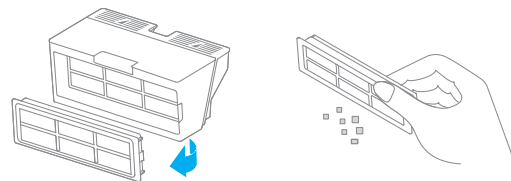

Uwaga: Nie należy czyścić filtra przy użyciu szczotki lub palców.

2. Optucz pojemnik na kurz bieżącą wodą i pozostaw do całkowitego wyschnięcia przed ponownym montażem.

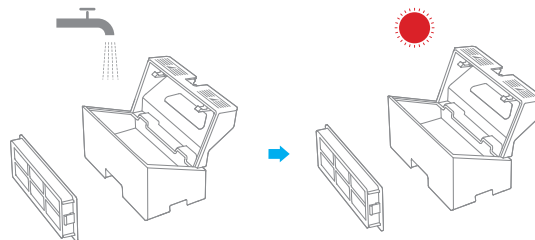

Uwaga:

- Pojemnik na kurz i filtr należy płukać wyłącznie przy użyciu bieżącej wody. Nie należy używać żadnych detergentów.
- Wyłącznie po całkowitym wyschnięciu należy ponownie używać pojemnika na kurz i filtra.
- Zaleca się czyszczenie filtra co dwa tygodnie i jego wymianę co trzy miesiące.

Dzienna konserwacja

Zbiornik na czystą wodę * Zaleca się czyszczenie nośników filtra raz na 3 miesiące

1. Otwórz pokrywę zbiornika na czystą wodę, przesunij węża na bok, aby zdemontować i wyczyścić nośniki filtra tak, jak pokazano na rysunku.

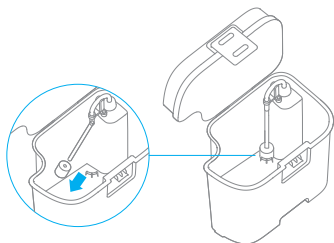

2. Włóż nośniki filtra i węża z powrotem.

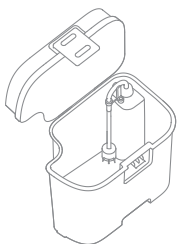

Zbiornik na brudną wodę * Zaleca się czyszczenie po każdym użyciu

1. Należy wyjąć zbiornik na brudną wodę, otworzyć pokrywę zbiornika na brudną wodę i opróżnić pozostałości wody.



2. Należy wyczyścić zbiornik na brudną wodę za pomocą wody i zamontować go z powrotem do podstawy.

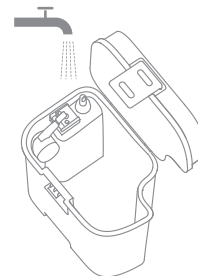

Uwaga: Zawór pływakowy w zbiorniku na brudną wodę jest elementem ruchomym. Nie należy czyścić zaworu pływakowego przy użyciu nadmiernej siły, gdyż może to spowodować jego uszkodzenie.

Dzienna konserwacja

Podkładka myjąca * Zaleca się czyszczenie co 2 tygodnie

1. Naciśnij zatrzaski po dwóch stronach spodu podstawy, abydemontować podkładkę myjącą.

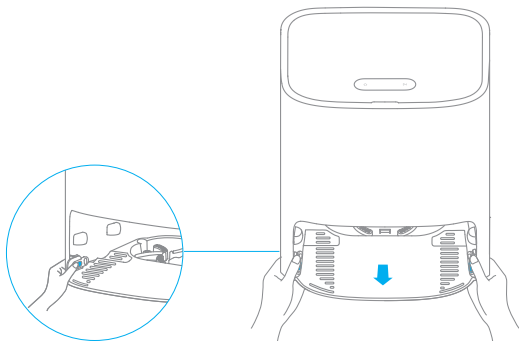

2. Użyj załączonego przyrządu do czyszczenia, aby całkowicie wyczyścić podkładkę myjącą.

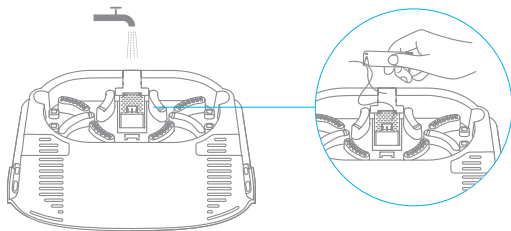

3. Przetrzyj spód podstawy za pomocą suchej szmatki.

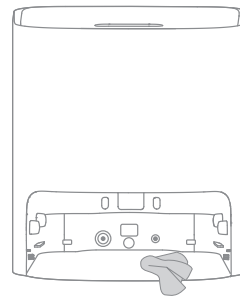

4. Włóż podstawkę myjącą do podstawy tak, jak pokazano na rysunku. Upewnij się, że oba zatrzaski są na właściwym miejscu

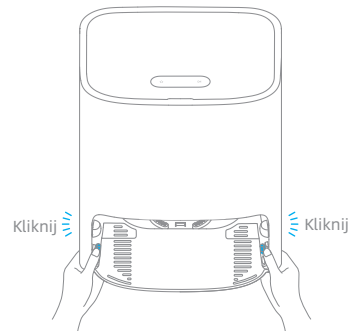

Uwaga: Upewnij się, że wsporniki podkładki myjącej są na właściwym miejscu.

Dzienna konserwacja

Czyszczenie szczotki głównej

Naciśnij zatrzaski zwalniające pokrywę szczotki głównej i wyjmij ją ruchem do góry.

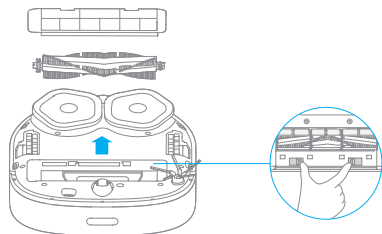

Wyciągnij pokrywę szczotki tak, jak pokazano na ruszku. Użyj dotychczasowego przyrządu do czyszczenia, aby usunąć wszelkie włosy zaplątane na szczotce.

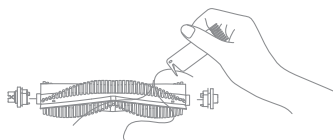

Uwaga: Nie należy używać nadmiernej siły, aby usunąć włosy zaplątane na szczotce. W przeciwnym razie, szczotka główna może ulec zniszczeniu.

Czyszczenie szczotki bocznej

Zdemontuj i wyczyść szczotkę boczną

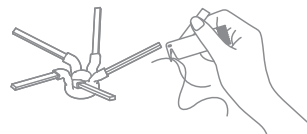

Czyszczenie koła uniwersalnego/koła pomocnicznego

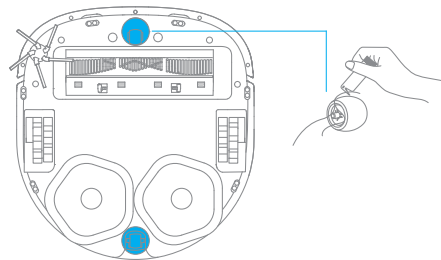

Uwaga:

- Należy użyć narzędzi takich, jak mały śrubokręt, aby oddzielić oś od opony koła uniwersalnego. Nie należy używać nadmiernej siły.
- Oplucz koło uniwersalne pod bieżącą wodą i zamontuj z powrotem po całkowitym osuszeniu.

Dzienna konserwacja

Czujniki robota i styki ładowania

Przetrzyj czujniki i styki ładowania robota za pomocą miękkiej, suchej szmatki:

- Czujniki upadku na spodzie robota
- Styki ładowania z tyłu robota
- Czujnik powracania do podstawy z przodu robota
- Zderzak z przodu robota
- Czujnik laserowy LDS na górze robota

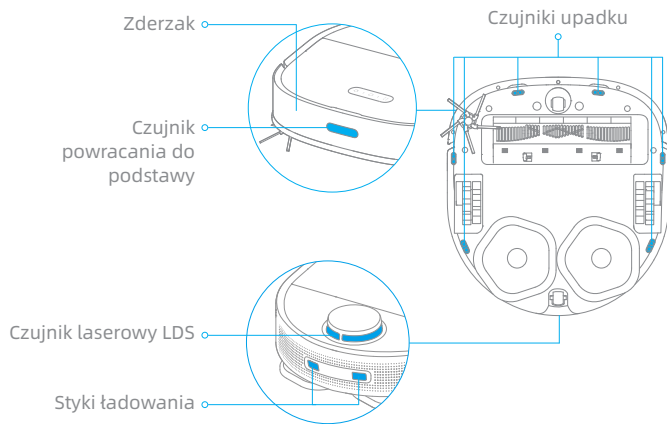

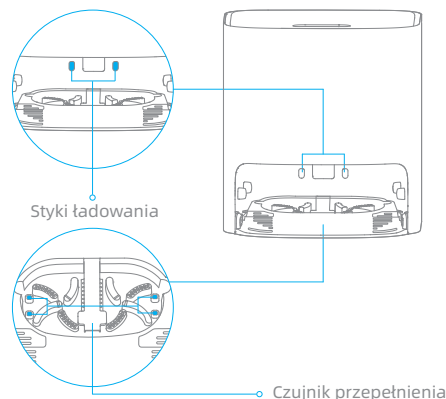

Uwaga: Mokra szmatka może zniszczyć delikatne elementy robota i podstawy. Należy używać wyłącznie suchej szmatki do czyszczenia.

Styki ładowania podstawy samooczyszczającej i czujnik przepiętnia







Resetowanie robota

Jeśli robot przestanie reagować lub nie będzie można go wyłączyć, należy przytrzymać przycisk  przez 10 sekund, aby wyłączyć urządzenie. Następnie naciśnij i przytrzymaj przycisk  przez 3 sekundy, aby włączyć robota.

Akumulator

Robot zawiera wysokowydajny akumulator litowo-jonowy. Upewnij się, że bateria pozostaje dobrze naładowana do codziennego użytku, aby utrzymać optymalną wydajność baterii. Jeśli robot nie jest używany przez dłuższy czas, należy wyłączyć go i odładować. Aby zapobiec nadmiernemu rozładowaniu, należy ładować robota co najmniej raz na trzy miesiące.

Jeśli podstawa nie działa prawidłowo, na ekranie zostanie wyświetlona ikona błędu lub komunikat. Należy poszukać rozwiązania na podstawie poniższej tabeli.

Ikona błędu	Komunikat błędu	Rozwiązanie
	Niewystarczająca ilość wody w zbiorniku na czystą wodę	Należy dolać wystarczającą ilość wody do zbiornika na czystą wodę.
	Zbiornik na brudną wodę nie jest zamontowany	Należy zamontować zbiornik na czystą wodę na właściwym miejscu.
	Awaria zbiornika na brudną wodę	Zamontuj zbiornik na brudną wodę na właściwym miejscu. Opróżnij pozostałości wody.
	Podkładka myjąca nie jest zamontowana	Sprawdź, czy podkładka myjąca jest zamontowana i czy zatrzaski po obu stronach podkładki myjącej są na właściwym miejscu.
	Nieprawidłowy poziom wody w podkładce myjącej	Sprawdź, czy odpływ nie jest zatkany. Jeśli tak, należy go oczyścić.
	Awaria robota	Sprawdź, czy występuje błąd. Należy odnieść się do sekcji "Pytanie i odpowiedzi" w niniejszej instrukcji.

Pytania i odpowiedzi

Problem	Rozwiązanie
Robot nie włącza się.	Poziom baterii jest niski. Należy naładować robota na podstawie i spróbować ponownie. Temperatura otoczenia jest zbyt niska (poniżej 0° C) lub zbyt wysoka (powyżej 40° C). Temperatura działania odkurzacza mieści się w zakresie od 0 do 40° C.
Robot nie ładuje się.	Podstawa nie jest podłączona do zasilania. Upewnij się, że oba końce kabla zasilającego są podłączone. Staby kontakt. Przetrzyj styki ładowania podstawy i robota.
Robot nie powraca do podstawy.	Na około podstawy znajdują się przeszkody. Umieść podstawę w bardziej otwartej przestrzeni. Przetrzyj strefę sygnałową podstawy. Przeniesienie robota może spowodować zmianę jego położenia lub ponowne mapowanie otoczenia. Jeśli robot znajduje się zbyt daleko od podstawy, może nie być w stanie automatycznie powrócić do podstawy. W takim przypadku należy ręcznie umieścić robota na podstawie.
Robot działa nieprawidłowo.	Wyłącz robota, a następnie uruchom go ponownie.
Robot wydaje dziwny dźwięk.	Włosy lub inne zabrudzenia mogły zaplątać się w szczotce głównej, szczotce bocznej lub kołe głównym. Wyłącz robota i usuń wszelkie włosy i zabrudzenia.
Siła ssania jest słaba podczas czyszczenia.	Pojemnik na kurz jest pełny. Opróżnij pojemnik na kurz. Filtr jest zatkany. Wyczyść filtr. Włosy lub inne zanieczyszczenia zaplątały się na szczotkę główną. Usuń włosy i zanieczyszczenia znajdujące się wokół szczotki głównej.

Problem	Rozwiązanie
Robot nie łączy się z siecią WiFi.	<p>Podczas łączenia z Wi-Fi występuje błąd. Zresetuj sieć Wi-Fi i spróbuj ponownie.</p> <p>Pozwolenie na pozycjonowanie nie jest włączone. Upewnij się, że pozwolenie na pozycjonowanie jest włączone w aplikacji Mi Home/Xiaomi Home</p> <p>Sygnał Wi-Fi jest słaby. Upewnij się, że robot jest w zasięgu sygnału Twojego Wi-Fi.</p> <p>Wi-Fi 5GHz nie jest obsługiwane. Upewnij się, że robot jest połączony z Wi-Fi 2.4GHz.</p>
Robot nie wykonuje automatycznie zaplanowanych zadań czyszczenia.	<p>Poziom baterii robota jest niski. Zaplanowane zadanie czyszczenia rozpocznie się, gdy poziom baterii robota jest większy niż 15%.</p>
Robot nie wznawia czyszczenia po naładowaniu.	<p>Upewnij się, że robot nie jest w trybie Nie przeszkadzać, co uniemożliwi mu wznowienie czyszczenia.</p> <p>Robot nie wznawia czyszczenia po ręcznym naładowaniu lub przeniesieniu na podstawę.</p>
Podkładka mopa nie obraca się.	<p>Włosy lub inne zabrudzenia mogły zaplątać się w podkładkę mopa. Wyczyść ją.</p>
Podkładka myjąca przelewa się.	<p>Przetrzyj czujnik przelewania za pomocą suchej szmatki.</p>
Podkładka mopa jest mokra po czyszczeniu.	<p>Podstawa osuszy podkładkę mopa po zakończeniu zadania czyszczenia.</p>

Robot

Model	RLS5C
Akumulator	6400 mAh (Pojemność nominalna)
Czas ładowania	Ok. 6 godzin
Zgodność z systemem operacyjnym	Android 4,4 or iOS 10,0 lub nowsza wersja
Napięcie znamionowe	14,4 V ---
Moc znamionowa	55 W
Łączność bezprzewodowa Wi-Fi	Wi-Fi IEEE 802.11b/g/n 2,4 GHz
Częstotliwość operacji	2400-2483,5 MHz
Maksymalna moc wyjściowa	< 20 dBm
Częstotliwość pracy bezprzewodowej SRD	433.92 MHz
Maksymalna moc wyjściowa	< 10 dBm

Podstawa samooczyszczająca

Model	RCS3
Wejście	100-240 V ~ 50-60 Hz 1,5 A
Wyjście	20,0 V --- 1 A
Częstotliwość pracy bezprzewodowej SRD	433.92 MHz
Maksymalna moc wyjściowa	< 10 dBm

Informacje dotyczące europejskiej dyrektywy WEEE



Wszystkie produkty oznaczone tym symbolem są uznane za odpady sprzętu elektrycznego i elektronicznego (WEEE zgodnie z Dyrektywą 2012/19/UE) i nie mogą być wyrzucane po zakończeniu okresu użytkowania wraz z innymi odpadami. W celu ochrony zdrowia ludzi oraz środowiska naturalnego należy przekazać zużyty sprzęt do wyznaczonego punktu utylizacji wyznaczonego przez instytucje rządowe lub lokalne. Prawidłowe usunięcie zużytego produktu pomaga w zapobieganiu potencjalnym negatywnym skutkom oddziaływania na środowisko naturalne i zdrowie ludzi. Więcej informacji można uzyskać w urzędzie lokalnym lub od instalatora.

הגבלות שימוש

- מוצר זה מותר לשימוש על ידי ילדים בני 8 ומעלה ועל ידי אנשים הסובלים מלקויות גופניות, תחושתיות, שכליות או על ידי אנשים חסרי ניסיון או ידע בכל הקשור לשימוש במוצר זה במידה והם נמצאים תחת השגחה של הורה או של משגיח וזאת על מנת להבטיח הפעלה בטוחה ולמנוע סכנת מפגעים מכל סוג שהוא.
- פעולות הניקיון והתחזוקה של המוצר לא יבוצעו על ידי ילדים ללא השגחה.
- חל איסור על ילדים לשחק עם מוצר זה. וודאו כי ילדים ובעלי חיים נמצאים במרחק בטוח מרובוט בעת הפעלתו.
- מוצר זה נועד לניקוי רצפה בסביבה ביתית בלבד.
- אין לעשות בו שימוש במקום פתוח, על גבי משטחים שאינם רצפה או בסביבה מסחרית או תעשייתית.
- אין לעשות שימוש ברובוט בשטח שתלוי מעל גובה הרצפה ללא מחסום הגנה.
- אין להניח את הרובוט הפוך. אין להשתמש במכסה ה- LDS, מכסה הרובוט, או פגוש כידית לרובוט.
- אין לעשות שימוש ברובוט בטמפרטורת סביבה מעל 40°C או מתחת ל- 0°C או על רצפה עם נזלים או חומרים דביקים.
- הרימו כבלים מהרצפה טרם השימוש ברובוט וזאת על מנת למנוע גרירה שלהם בזמן ביצוע פעולת הניקיון.
- הסירו פריטים שבירים או קטנים מהרצפה וזאת על מנת למנוע היתקלות של רובוט בהם וגרירתם.
- הרחיקו שערות, אצבעות וחלקי גוף אחרים מפתח הניקה של רובוט.

הגבלות שימוש

- הרחיקו את כלי הנקיון מהשיג ידיהם של ילדים.
- אין להניח ילדים, בעלי חיים או כל פריט אחר מעל רובוט בין אם הוא בתנועה או עומד.
- אין לעשות שימוש ברובוט לניקוי חומרים בוערים.
- אין לשאוב חפצים קשים או חדים.
- וודאו שהרובוט מכובה ושבסיס הנקיון העצמי מנותק מהחשמל לפני טיפול או אחזקה.
- אין להתשתמש במטלית לחה או כל נוזל כדי לשטוף את הרובוט ואת הבסיס. על חלקים שטיפים להיות מיובשים לחלוטין לפני התקנתם ושימוש בהם.
- יש להשתמש במוצר זה בהתאם להנחיות המצוינות במדריך זה למשתמש. המשתמשים אחראים על אובדן או נזק הנובע כתוצאה משימוש לא נכון במוצר זה.

סוללות וטעינה

- אין להשתמש באף סוללה או בסיס נקיון עצמי צד-שלישי. יש להשתמש רק עם יחידת האספקה RCS3.
- אין לנסות לפרק, לתקן או לשנות את הסוללה או את הבסיס נקיון עצמי בעצמכם.
- אין להניח את הבסיס נקיון עצמי ליד מקור חום.
- אין להתמש במטלית רטובה או בידיים רטובות לנגב את מגעי הטעינה של הבסיס.
- אין להשליך סוללות ישנות באופן לא ראוי. סוללות לא נחוצות יש להשליך במתקן מחזור מתאים.
- מוצר זה מכיל סוללות שניתן להחליף רק על ידי טכנאים מוסמכים או מרכז שירות לקוחות.
- במידה וכבל החשמל נפגם או מתקלקל, הפסיקו מיד את השימוש במוצר וצרו קשר עם מרכז השירות לאחר מכירה.
- אנא וודאו כי רובוט כבוי בעת הובלתו ממקום למקום ודאגו לשמור אותו במארז המקורי שלו ככל הניתן.
- במידה ואין כוונה לעשות שימוש ברובוט למשך פרק זמן ממושך, הטעינו אותו במלואו, לאחר מכן כבו אותו ואחסנו אותו במקום קריר ויבש. הטעינו מחדש את רובוט לכל הפחות פעם ב-3 חודשים וזאת על מנת למנוע טעינת יתר של הסוללה.

חיישן מרחק לייזר

- חיישן מרחק הלייזר נמצא בהתאמה לתקן IEC 60825-1:2014 של ה IEC עבור מוצרי לייזר דרג 1 ואינו יוצר קרינת לייזר מסוכנת.

לעיון במדריך מקוון מפורט, בקר בכתובת

<https://www.dream-technology.com/pages/user-manuals-and-faqs>

רשימת אביזרים

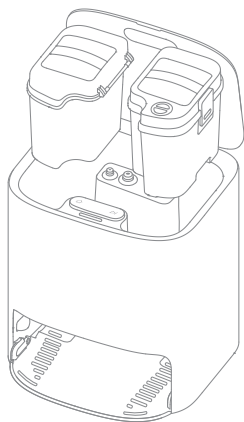

בסיס נקיון עצמי
(כולל מיכל מים נקיים, מיכל מים מלוכלכים ושפופרת)

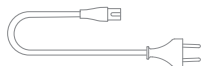

כבל חשמל



כלי ניקוי

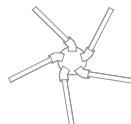

מברשת צדדית



ספוג מגב (X2)

לתשומת ליבכם: האיורים המופיעים במדריך זה נועדו לעיון בלבד, אנא התייחסו למוצר עצמו לגבי המראה בפועל.

- כפתור נקיין נקודתי
· לחצו לחיצה קצרה להתחלת נקיין נקודתי
- לחצן הפעלה / כיבוי / ניקיין
· לחצו והחזיקו למשך 3 שניות להדליק או לכבות
· לחצו לחיצה קצרה להתחיל בנקיין (לאחר הדלקת הרובוט)
- מחוון סטטוס
· אור לבן קבוע: בנקיין או נקי
· כתום מהבהב: שגיאה (תקלה)
- כפתור חזרה לבסיס
· לחצו לחיצה קצרה על מנת לשלוח את הרובוט חזרה לבסיס

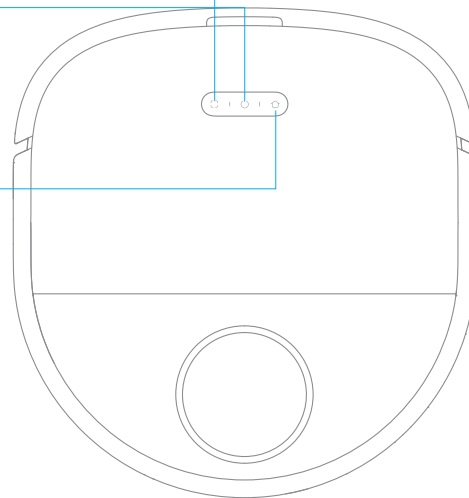

גוף הרובוט וחיישנים

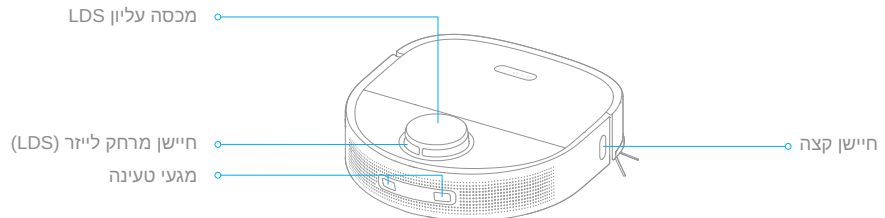
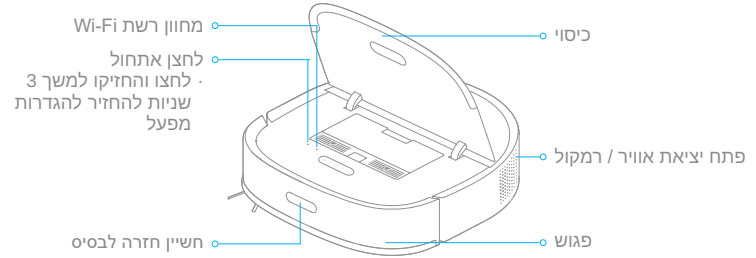
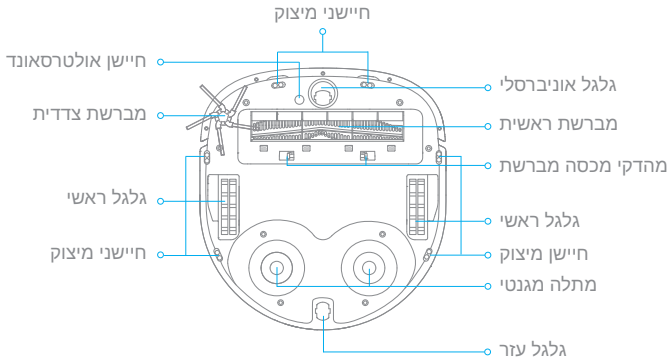

פאנל שליטה

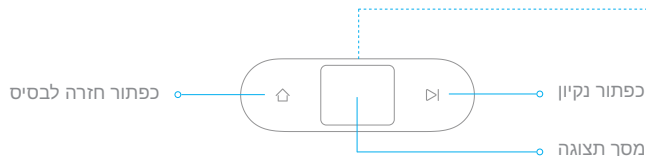

פאנל שליטה

- לחצו לחיצה קצרה על מנת לשלוח את הרובוט חזרה לבסיס. הרובוט ימשיך בנקיון לאחר שספוג המגב מנוקה.
- לחצו והחזיקו למשך 3 שניות להפסיק את הנקיון ולשלוח את הרובוט חזרה לבסיס. הרובוט מתחיל להיטען לאחר שספוג המגב נקי ויבש. אם הרובוט נמצא על הבסיס בעת הלחיצה, ספוג המגב מנוקה ומיובש באופן מיידי.

כפתור נקיון

לחצו לחיצה קצרה להתחיל או להשהות נקיון.

מנעול ילדים

לחצו והחזיקו את כפתורי ה-**ה** ו-**למשך** 3 שניות על מנת להפעיל או להסיר את מנעול הילדים.

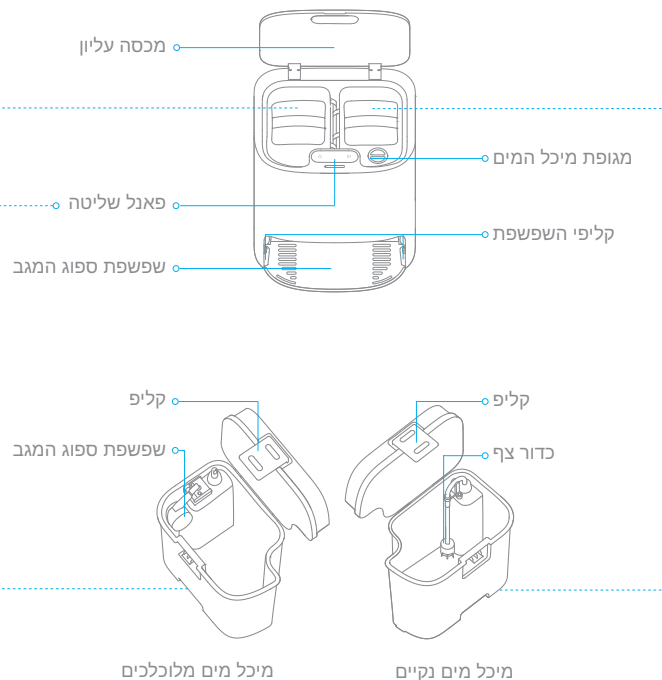

מיכל האבק

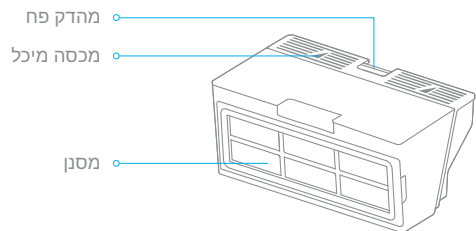

בסיס נקיון עצמי

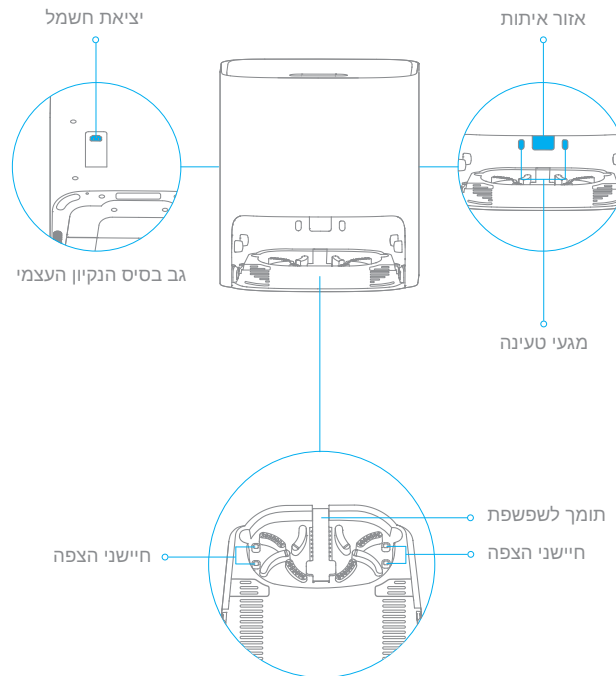

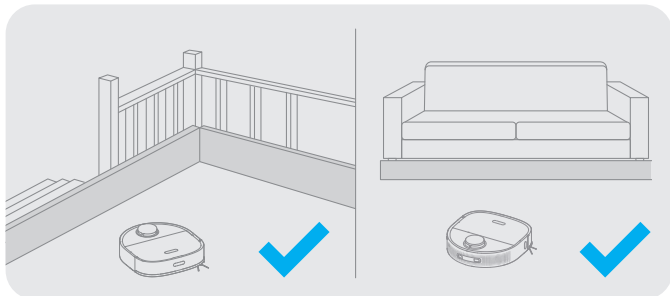

לפני הנקיון, אנה השתמשו בחפץ לחסום איזורים נמוכים א איזורים שיש בהם חשש לפני לה, על מנת לשמור על הרובוט ולהבטיח את תנועתה החופשית.

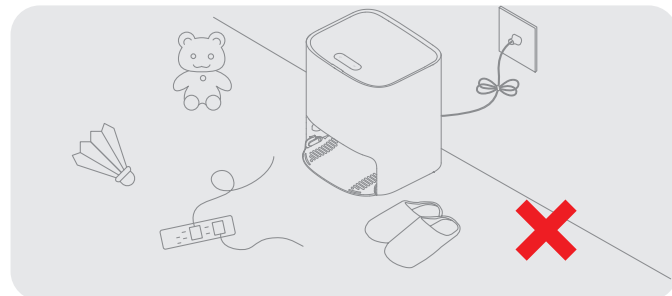

היזוז כבלי חשמל וחפצים קטנים על מנת למנוע מהרובוט להתקל בהם ולהקלע.

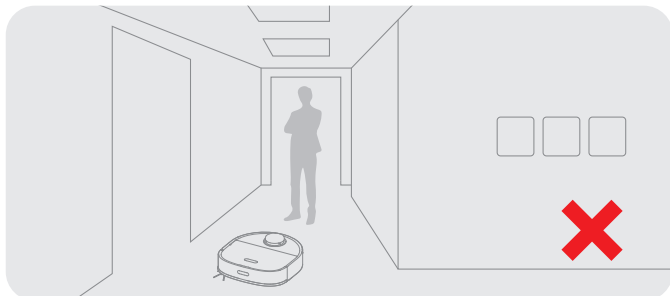

על מנת למנוע מהרובוט אי יכולת לזהות את האיזור לניקוי, אל תעמדו בטווח מול הרובוט, מסדרונות או מקומות צרים.

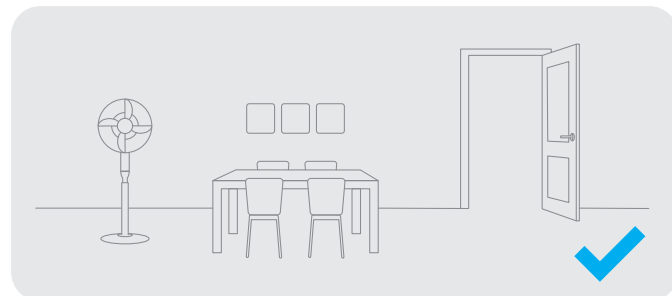

פתחו את דלת החדר שיש לנקות, והניחו רהיטים(כגון כיסאות) במקום ראוי על מנת לפנות יותר מקום.

1. הסירו את פסי המגן

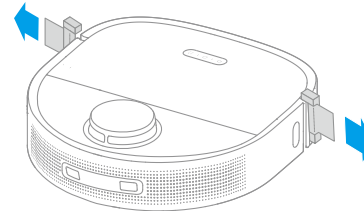

2. התקינו את המברשת הצדדית

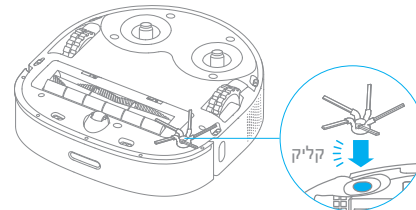

שימו לב: התקינו את המברשת הצדדית עד כניסתה למקום והישמע ה"קליק".

3. הניחו את הבסיס צמוד לקיר והטעינו אותו

- התיקנו את הבסיס באיזור פתוח ככל הניתן עם חיבור טוב ל-Wi-Fi.
- הכניסו את כבל החשמל אל תוך הבסיס וחברו אותו לשקע.
- הניחו את הרובוט על הבסיס והוא ידלק אוטומטית וייתחיל בטעינה.
- מומלץ להטעין את הרובוט טעינה מלאה לפני השימוש הראשון. לאחר שהרובוט טעון באופן מלא, נורית המחווין נדלק באור לבן למשך 10 דקות ואז נכבה.

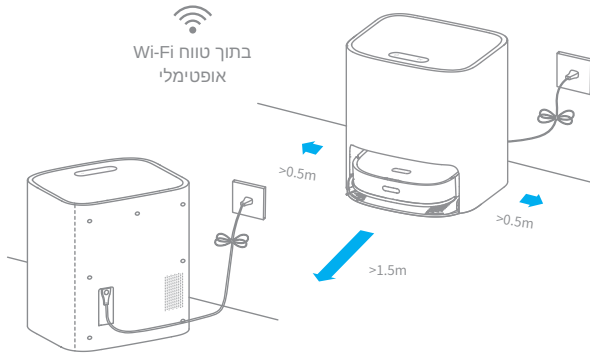

שימו לב:

- הסירו כל חפץ שקרוב יותר מ-1.5 לקידמת הבסיס או 0.5 משני צדדיו.
- וודאו שאין חפצים העלולים לחסום את איזור האות.

חיבור ליישום Mi Home / Xiaomi Home

מוצר זה פועל עם יישום Mi Home/Xiaomi Home. שלטו במכשיר שלכם, וצרו אינטראקציה בינו לבין מכשירים ביתיים אחרים בעזרת יישום Mi Home/Xiaomi Home.

1. סרקו את קוד ה-QR להורדה ולהתקנה של היישום.

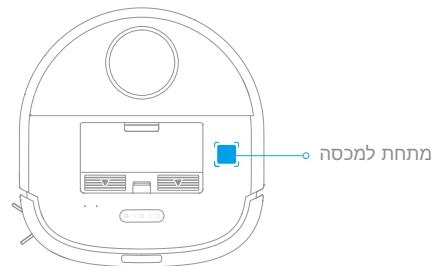

2. הוסף רובוט

פתחו את אפליקציית Mi Home/Xiaomi Home, ולחצו על "+" בפינה הימנית העליונה בכדי להגיע לדף "הוספת רובוט". לאחר מכן, לחצו על "בפינה הימנית העליונה, סרקו את קוד ה-QR על גבי הרובוט כדי להוסיף את "Dreame Bot W10", לאחר מכן התחברו לרובוט על פי ההתראה.

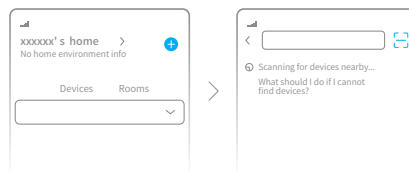

שימו לב:

- רק WiFi בתדר 2.4Ghz נתמך.
- תוכנת האפליקציה משתדרגת, והפעילות שלה בפועל עלולה להשתנות מההוראות במדריך זה. אנא עקבו אחר ההוראות בהתבסס על הגרסה העדכנית של האפליקציה.

3. אתחול רשת Wi-Fi

פתחו את המכסה העליון לגילוי מחוון רשת ה-Wi-Fi, לחצו והחזיקו את הכפתורים עד שישמע קול שאומר "ממתין לתצורת הרשת". ברגע שחיווי רשת ה-Wi-Fi מהבהב לאט, הדבר מציינ שרשת ה-Wi-Fi אופסה בהצלחה.

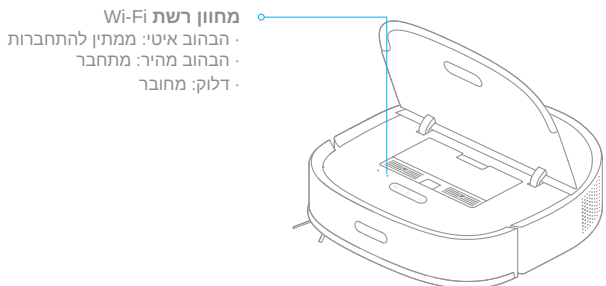

שימו לב: אם הרובוט אינו יכול להתחבר לפלאפון שלכם, רענונו את רשת ה-Wi-Fi ונסו שוב.

מיפוי מהיר

אין להתקין את ספוג המגב. הניחו את הרובוט על הבסיס והוא ידלק אוטומטית. בשימוש הראשון ברובוט, בנו מפה על פי ההוראות באפליקציה. לאחר מכן הרובוט יסתובב על מנת לסרוק את סביבתו מבלי לבצע נקיון. אחרי שהרובוט חוזר לבסיס, מפנה בניית ונשמרת בצורה אוטומטית.

הפעלה / כיבוי

לחצו לחיצה ארוכה על לחצן  כדי להפעיל את הרובוט. ברגע שנורית החיווי דולקת בצבע לבן קבוע, הדבר מצייין שהרובוט מכוון על מצב הכן. לכיבוי הרובוט, לחץ לחיצה ממושכת על לחצן הפתור  למשך 3 שניות בזמן שהרובוט אינו בתנועה.

תחילת הניקיון

לחצו לחיצה קצרה על כפתורי ה- וה- על הבסיס והרובוט יתחיל בנקיון.

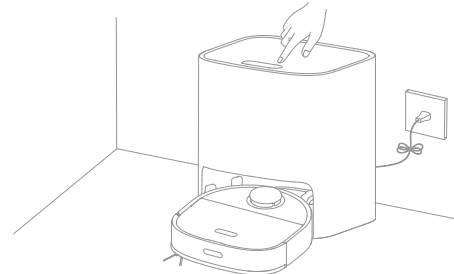

שימו לב:

- וודאו שהרובוט טעון באופן מלא לפני השימוש. אין להזיז את הרובוט באופן ידני בזמן הניקיון.
- אם הסוללה נחלשת תוך כדי הניקיון, הרובוט יחזור לבסיס וימשיך בנקיון לאחר טעינת הסוללה. פונקציית ה"המשך בנקיון" צריכה להיות מופעלת באפליקציה מבעוד מועד.
- על מנת למנוע מכתמי מים על גבי משטחים מעץ, מומלץ להניח את הבסיס נקיין עצמי על רצפת בלטות.

מצב ניקיון

לאחר שהרובוט דלוק, הוא מנקה כל חדר קודם כל על ידי נקיון לאורך הקצוות והקירות ולאחר מכן בצורת S. הרובוט חוזר אוטומטית לבסיס לטעינת הסוללה לאחר הניקיון.

השהיה/השינה

בזמן שהרובוט מנקה, לחצו לחיצה קצרה על כל כפתור על גבי הרובוט או כפתור ה- על הבסיס כדי להשהות את הרובוט.

אם הרובוט מושהה ליותר מ-10 דקות הוא נכנס למצב שינה, ומחווני הפעילות והטעינה מפסיקים להאיר. לחצו על כל כפתור על הרובוט או על הבסיס, או לחצו באפליקציה על מנת להעיר את הרובוט.

שימו לב:

- הרובוט יכבה באופן אוטומטי לאחר 12 שעות במצב שינה ללא טעינה.
- אם הרובוט מושהה ולאחר מכן מונח על הבסיס, תהליך הניקיון הנוכחי יסתיים.

נקיון נקודתי

כאשר הרובוט מושהה או במצב המתנה, לחצו על כפתור ה- למשך 3 שניות על מנת להפעיל מצב נקיון נקודתי. במצב זה הרובוט מנקה מסביבו איזור ריבועי של 1.5 x 1.5 מטר וחוזר לנקודת ההתחלה שלו לאחר סיום הניקיון.

אפשרויות אפליקציה נוספות

יש לבנות מפה לפני השימוש בפונקציות הבאות. עקבו אחר ההוראות באפליקציה בכדי להשתמש ביותר פונקציות. תוכנת האפליקציה משתדרגת, והפעילות שלה בפועל עלולה להשתנות מההוראות במדריך זה. אנא עקבו אחר ההוראות בהתבסס על הגרסה העדכנית של האפליקציה.

אופן השימוש

פונקציית הניגוב

1. חיברו את ספוג המגב

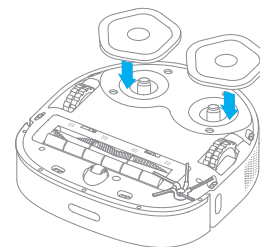

2. הוסיפו מים מיכל מים נקיים

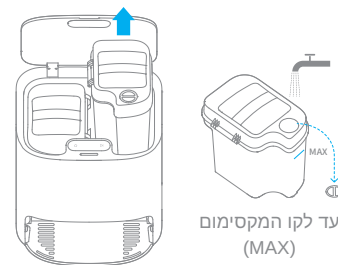

עד לקו המקסימום
(MAX)

3. הכניסו את מיכל המים הנקיים לתוך הבסיס

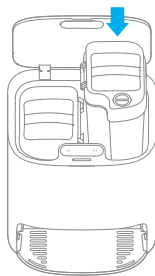

שימו לב: אין להשתמש בחומרי ניקוי או חטוי. השימוש בחומרים אלה עלול להשפיע על פונקציות הבסיס.

4. התחילו בנקיון

לחצו לחיצה קצרה על כפתור ה-▶. הרובוט מתחיל מהבסיס ומנגב את הבית על פי תוכנית הניקיון האופטימלי שבבנה של ידי המפה.



מסלולי ניגוב

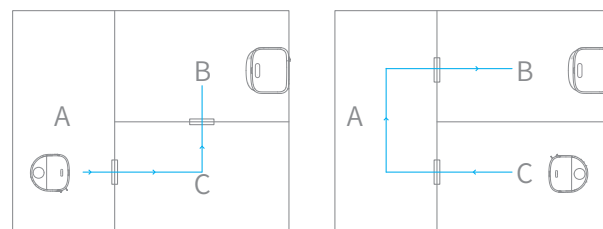

שימו לב:

אם הרובוט אינו על הבסיס, אגא החזירו אותו לפני התחלתו. הרובוט ינקה את ספוג המגב לפני הניקיון. אגא המתוכם בסבלנות עד שהוא נקי. אין להזיז ידנית את הבסיס, מיכל המים הנקיים, מיכל המים המלוכלכים או את השפופרת בזמן הניגוב.

5. חזרה לנקיון עצמי

בזמן הניגוב, הרובוט יחזור לבסיס כדי לנקות את ספוג המגב על פי התנאים שהוגדרו באפליקציה. הרובוט חוזר לנקיון לאחר שספוג המגב הוא נקי.

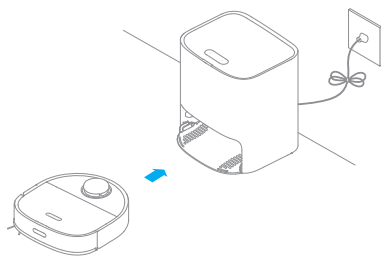

6. ניקוי ספוג המגב

לאחר שהרובוט משלים את הניקיון וחוזר לטעינה, הבסיס מתחיל בנקיון ויבוש ספוג המגב.

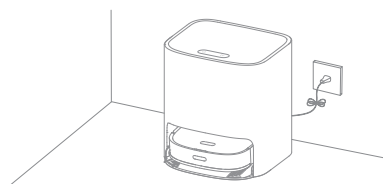

שימו לב:

בכדי לנקות בעל עת את ספוג המגב, ולחצו והחזיקו את כפתור ה-▶ על הבסיס למשך 3 שניות להתחיל בנקיון. בזמן נקיון ספוג המגב, אם המים בתוך מיכל המים בנקיים אינם מספיקים או שמיכל המים המלוכלכים מלא, נקו את מיכל המים המלוכלכים בזמן על מנת להמנע מעוֹבֵש או ריח רע. אחרי שספוג המגב נקי, נקו את מיכל המים המלוכלכים בזמן על מנת להמנע מעוֹבֵש או ריח רע.

תחזוקה שגרתית

מיכל האבק * נקו לאחר כל שימוש

1. פתחו את מכסה הרובוט ולחצו על קליפ מיכל האבק לשחררו.

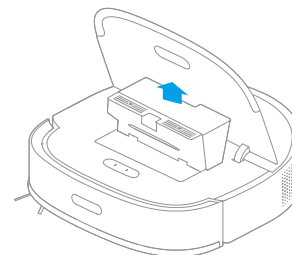

2. פתחו את מכסה המיכל ורוקנו את המיכל על פי התרשים.

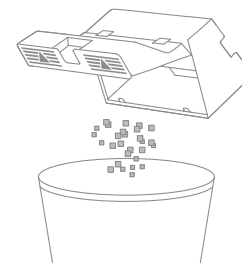

מסנן

1. הסירו את המסנן והקישו על סלו בעדינות.

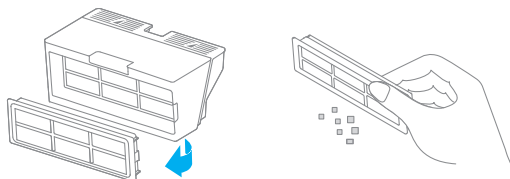

שימו לב: אין לנסות לנקות את המסנן עם מברשות או עם האצבעות.

2. שטפו את מיכל האבק ואת המסנן במים זורמים וייבשו אותם לחלוטין לפני התקנה מחדש.

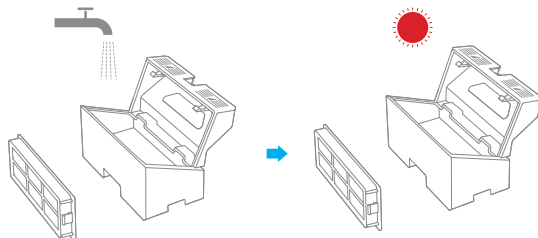

שימו לב:

- שטפו את מיכל האבק ואת המסנן עם מים נקיים בלבד. אין להתמש בחומר ניקוי.
- יש להשתמש במיכל האבק והמסנן רק לאחר שהתייבשו לחלוטין.
- מומלץ לנקות את המסנן כל שבועיים ולהחליפו כל שלושה חודשים.

תחזוקה שגרתית

נקיון מיכל המים הנקיים * נקו את בד המסנן פעם בשלושה חודשים

1. פתחו את מיכל המים הנקיים, הייזו את הצינור לצד בכדי להסיר ולנקות את בד המסנן כפי שמצויין באיור.

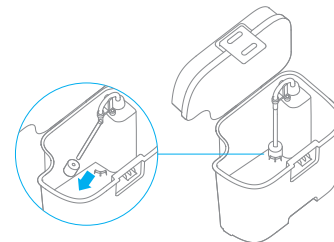

2. החזירו את בד המסנן ואת הצינור.

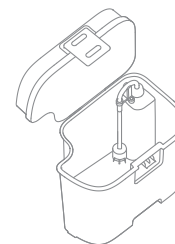

מיכל מים מלוכלכים * נקו לאחר כל שימוש

1. הסירו את מיכל המים המלוכלכים, פתחו את מכסה המים המלוכלכים ושפכו החוצה את המים המשומשים.

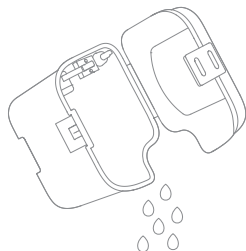

2. נקו את מיכל המים המלוכלכים והחזירו אותו לבסיס.

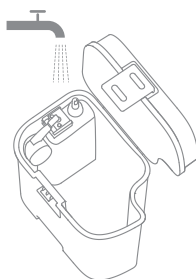

שימו לב: הכדור הצף במיכל המים המלוכלכים הינו חלק זז. אין לנקות אותו יתר על המידה בכדי לא לפגוע בפונקציונליות שלו.

תחזוקה שגרתית

שפשפת * לנקות פעם בשבועיים

1. לחצו על הקליפים בשני צידי תחתית הבסיס בכדי להסיר את השפשפת.

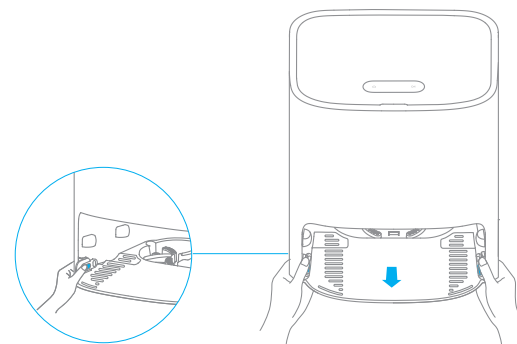

2. השתמשו בכלי הניקוי המגיע עם המכשיר לנקות את השפשפת לחלוטין.

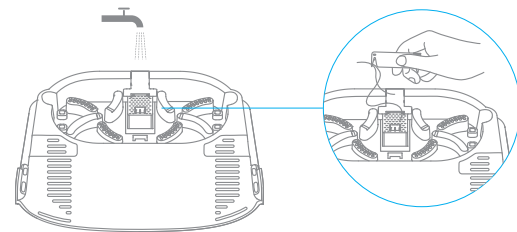

3. נגבו את תחתית הבסיס עם מטלית יבשה.

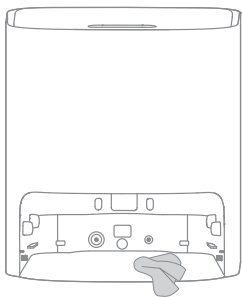

4. הכניסו את השפשפת לתוך הבסיס כפי שמורה האיור. וודאו ששני הקליפים במקומם.

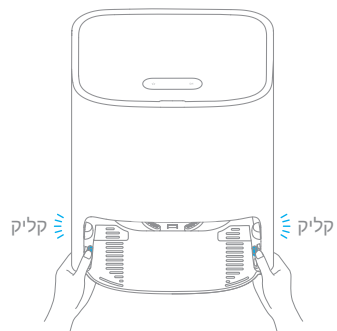

שימו לב: וודאו שתומכי השפשפת במקומם.

תחזוקה שגרתית

נקיון המברשת המרכזית

ליחצו על מהדקי מגן המברשת פנימה משני הצדדים על מנת להסיר את מגן המברשת והסירו את המברשת מהרובוט.

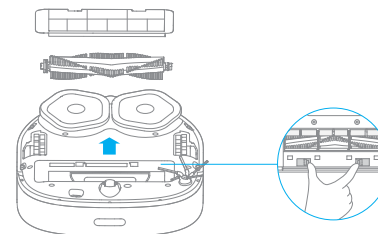

הסירו את מכסי המברשות כפי שנראה באיור. השתמשו בכלי הנקיון המגיע עם המכשיר על מנת להסיר שערות שהסתכנו במברשת.

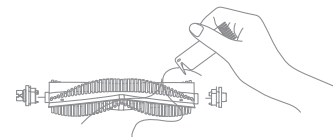

נקיון המברשת הצדדית

הסירו ונקו את המברשת הצדדית.

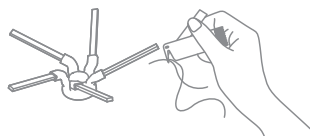

נקיון הגלגל האוניברסלי וגלגל עזר

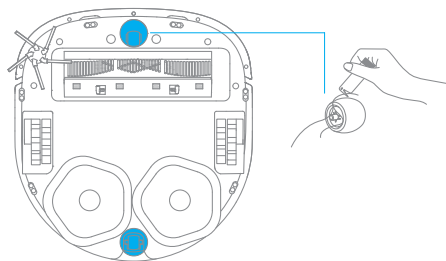

שימו לב:

- השתמשו בכלי כגון מברג קטן להפריד את ציר וצמיגי של הגלגל האוניברסלי. אין להשתמש בכוח יתר על המידה.
- שטפו את הגלגל האוניברסלי במים זורמים והתקינו אותו חזרה לאחר ייבוש מוחלט.



שימו לב: אין למשוך החוצה בצורה מוגזמת את השערות שהסתכנו במברשת. אחרת, המברשת המרכזית עלולה להיפגע.

תחזוקה שגרתית

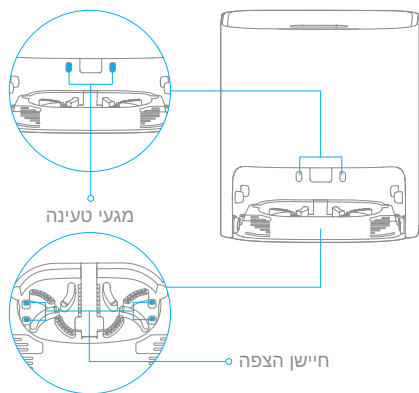
מגעי הטעינה של בסיס הנקיון העצמי וחיישן הצפה



אתחול הרובוט

אם הרובוט מפסיק להגיב או לא ניתן לכיבוי, לחצו והחזיקו את כפתור  למשך 10 שניות על מנת לכפות כיבוי. לאחר מכן לחצו והחזיקו את כפתור  למשך 3 שניות כדי להפעיל את הרובוט מחדש.

סוללה

רובוט זה מכיל סוללת ליטיום עם ביצועים גבוהים. וודאו שהסוללה נשארת טעונה היטב לשימוש יומיומי על מנת לשמור על שימוש אופטימלי. אם הרובוט לא בשימוש למשך זמן ממושך, כבו אותו ואחסנו אותו. על מנת למנוע פגיעה עקב פריקת יתר של הסוללה, הטעינו את הרובוט לפחות אחת לשלושה חודשים.

חיישני הרובוט ומגעי הטעינה

נגבו את החיישנים ואת מגעי הטעינה עם מטלית עדינה ויבשה:

- חיישני מיצוק בתחתית הרובוט
- מגעי הטעינה בגב הרובוט
- חיישן חזרה לבסיס בקדמת הרובוט
- פגוש בקדמת הרובוט
- LDS בחלקו העליון של הרובוט

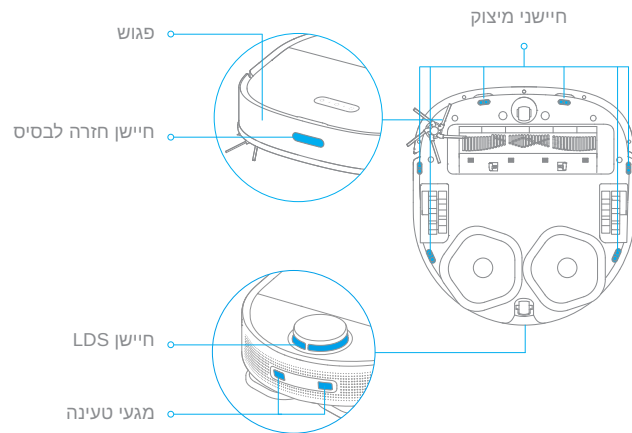

שימו לב: מטלית לחה יכולה לפגוע בחלקים הרגישים בתוך הרובוט והבסיס. אגא השתמשו במטלית יבשה לנקיון.

אם הבסיס לא עובד כראוי, אייקון שגיאה והודעה יופיעו על גבי המסך. קראו את ההודעה וטפלו בבעיה על פי הטבלה הבאה.

פטרון	הודעת שגיאה	אייקון שגיאה
הוסיפו כמות מים מספקת למיכל המים הנקיים	חסר מים במיכל המים הנקיים	
שימו את מיכל המים הנקיים במקומו.	מיכל מים הנקיים לא מותקן	
שימו את מיכל המים הנמלולכים במקומו. רוקנו את המים המשומשים.	תקלה במיכל המים הלולכים	
בדקו האם השפפת מותקנת והאם וקליפים בשני צדדיו במקומם.	שפפת לא מותקנת	
בדקו האם פתח הפסולת סתומה. אם כן, נקו אותו.	כמות מים חריגה בשפפת	
בדקו האם אירע משהוא חריג לרובוט. אנא ראו את חלק "שאלות ובעיות נפוצות" במדריך זה לפתרון.	תקלה ברובוט	

בעייה	פתרון הבעיה
הרובוט לא נדלק.	הסוללה נמוכה. הטעינו את הרובוט על הבסיס ונסו שוב. טמפרטורת הסביבה נמוכה מדי (מתחת ל־0°C) או גבוהה מדי (מעל 40°C). טמפרטורת הפעולה של הרובוט היא בין 0 ל־40 מעלות.
הרובוט לא נטען.	הבסיס מנותק מהחשמל. וודאו ששני צדידי כבל החשמל מחוברים הייטב. מגעים חלשים. נגבו את מעגי הטעינה של הבסיס ושל הרובוט.
הרובוט לא חוזר לבסיס.	יש מחסומים סביב לבסיס. הניחו את הבסיס באיזור יותר פתוח. נגבו את איזור האות של הבסיס. הזזת הרובוט עלול לגרום לו להתמקם מחדש או למפות מחדש את סביבתו. אם הרובוט רחוק מידי מהבסיס, הוא עלול לא להיות יכול לחזור עצמאית לבסיס, ובמצב כזה עליכם להחזירו בצורה ידנית.
הרובוט עושה רעשים מוזרים.	יתכן שהסתבכו שערות או לכלוך במברשת המרכזית, במברשת הצדדית או בגלגלים המרכזיים. כבו את המכשיר והוציאו שערות או לכלוך.
כוח השאיבה חלשה בזמן הנקיון.	מיכל האבק מלא. רוקנו את מיכל האבק. המסנן מלא. נקו את המסנן. הסתבכו שערות או לכלוך במברשת המרכזית. הסירו את השערות או לכלוך שהסתבכו.
הרובוט אינו יכול להתחבר ל-Wi-Fi.	אירע שגיאה בזמן החיבור ל-Wi-Fi. אתחלו את רשת ה-Wi-Fi ונסו שוב. הרשאות מיקום אינם מאושרות. וודאו שהרשאות המיקום מאושרות באפליקציית Mi Home/Xiaomi Home. אות ה-Wi-Fi חלש. וודאו שהרובוט בתוך טווח אות ה-Wi-Fi שלכם. אין תמיכה בחיבור ל-Wi-Fi של 5 GHz. וודאו שהרובוט מחובר לרשת ה-Wi-Fi של 2.4 GHz. השם משתמש או סיסמא ל-Wi-Fi שהוכנסו אינם נכונים. אגא הכניסו שם משתמש וסיסמא נכונים.

בעייה	פתרון הבעיה
הרובוט לא מבצע נקייון בזמן שנקבע.	לרובוט יש סוללה נמוכה. הנקייון שנקבע לא תתחיל אלא אם כן יתרת הסוללה עולה על 15%.
הרובוט אינו ממשיך בנקייון לאחר הטעינה.	וודאו שהרובוט אינו במצב "נא לא להפריע" (DND), שימנע ממנו את החזרה לנקייון. הרובוט אינו ממשיך בנקייון כשהוא מוטען באופן ידני או מונח על הבסיס.
ספוג המגב אינו יכול להסתובב.	יתכן והסתבו שערות או לכלוך בספוג המגב. נקו אותו.
הרובוט עושה רעשים מוזרים.	יתכן והסתבכו שערות או לכלוך במברשת המרכזית, במברשת הצדדית או בגלגלים המרכזיים. כבו את המכשיר והוציאו שערות או לכלוך.
יש הצפה בשפשפת.	נגבו את חיישן ההצפה עם מטלית יבשה.
ספוג המגב רטוב אחרי שנוקה.	הבסיס מייבש את ספוג המגב רק לאחר השלמת המשימה.

רובוט

דגם	RLS5C
סוללה	6400 mAh (קיבלות נומינלית)
זמן טעינה	משוער. 6 שעות
תאימות OS	אנדרויד 4.4 או iOS 10.0 ומאוחר יותר
מתח מדורג	14.4 V ---
הספק מדורג	55 W
חיבור אלחוטי Wi-Fi	Wi-Fi IEEE 802.11b/g/n 2.4 GHz
תדר הפעלה	2400-2483.5 MHz
הספק פלט מקסימלי	< 20 dBm
קצב עבודה אלחוטי SDR	433.92 MHz
הספק פלט מקסימלי	< 10 dBm

בסיס נקיון עצמי

דגם	RCS3
קלט מדורג	100-240 V ~ 50-60 Hz 1.5 A
פלט מדורג	20.0 V --- 1 A
קצב עבודה אלחוטי SDR	433.92 MHz
הספק פלט מקסימלי	< 10 dBm

قيود الاستخدام

- يمكن استخدام هذا المنتج من قبل الأطفال الذين تتراوح أعمارهم بين 8 سنوات فما فوق والأشخاص الذين يعانون من قصور جسدي أو حسي أو فكري أو خبرة محدودة أو معرفة محدودة تحت إشراف أحد الوالدين أو الوصي لضمان التشغيل الآمن وتجنب أي خطر من المخاطر. يجب ألا يتم التنظيف والصيانة من قبل الأطفال دون إشراف.
- يجب ألا يلعب الأطفال بهذا المنتج. تأكد من بقاء الأطفال والحيوانات الأليفة على مسافة آمنة من الروبوت أثناء تشغيله.
- هذا المنتج مخصص لتنظيف الأرضيات في بيئة منزلية فقط. لا تستخدمه في الخارج أو على الأسطح غير الأرضية أو في بيئة تجارية أو صناعية.
- لا تستخدم الروبوت في منطقة معلقة فوق مستوى الأرض دون حاجز واقٍ.
- لا تضع الجهاز مقلوبًا، ولا تستخدم غطاء مستشعر LDS أو غطاء الجهاز أو ممتص الصدمات كمقبض للجهاز.
- لا تستخدم الروبوت عند درجة حرارة محيطية أعلى من 40 درجة مئوية أو أقل من 0 درجة مئوية أو على أرضية عليها سوائل أو مواد لاصقة.
- أبعد أي كابلات من الأرضية قبل استخدام الروبوت لتجنب قيامه بسحبها أثناء التنظيف.
- قم بإزالة العناصر الهشة أو الصغيرة من الأرضية لمنع الروبوت من الاصطدام بها وتحطيمها.
- أبق الشعر والأصابع وأعضاء الجسم الأخرى بعيدة عن فتحة الشفط الخاصة بالروبوت.
- احفظ أدوات التنظيف بعيدًا عن متناول الأطفال.
- لا تضع الأطفال أو الحيوانات الأليفة أو أي شيء على الروبوت بغض النظر عن كونه ثابت أو متحرك.
- لا تستخدم الروبوت لتنظيف أي أسطح مشتعلة.

قيود الاستخدام

- ال تقم بكنس الأجسام الصلبة أو الحادة.
- تأكد من إيقاف تشغيل الجهاز وفصل قاعدة التنظيف الذاتي قبل التنظيف أو إجراء الصيانة.
- لا تستخدم قطعة قماش مبللة للمسح أو أي سائل لشطف الجهاز والقاعدة، ويجب تجفيف الأجزاء القابلة للغسل تمامًا قبل تركيبها واستخدامها.
- يرجى استخدام هذا المنتج وفقا للتعليمات الواردة في دليل المستخدم. يتحمل المستخدمون مسؤولية أي خسارة أو ضرر ناتج عن الاستخدام غير الصحيح لهذا المنتج.

البطاريات والشحن

- لا تستخدم أي بطارية خارجية وقاعدة ذاتية الغسل، استخدمه فقط مع وحدة تزويد RCS3.
- لا تحاول تفكيك أو إصلاح أو تعديل البطارية أو قاعدة التنظيف الذاتي بنفسك.
- لا تضع قاعدة التنظيف الذاتي بالقرب من مصدر حرارة.
- لا تستخدم قطعة قماش مبللة أو يديك مبللة لمسح أو تنظيف نقاط التلامس لشحن القاعدة.
- لا تتخلص من البطاريات القديمة بشكل غير صحيح. يجب التخلص من البطاريات غير المطلوبة في مرفق إعادة التدوير المناسب.
- يحتوي هذا المنتج على بطاريات ال يمكن استبدالها إل بمعرفة فنيين مؤهلين أو خدمة ما بعد البيع.
- في حالة تلف سلك الطاقة أو تعطله، توقف عن استخدامه على الفور واتصل بخدمة ما بعد البيع.
- تأكد من إيقاف تشغيل الروبوت عند نقله ثم ضعه في عبوته الأصلية إن أمكن.
- إذا لم يتم استخدام الروبوت لفترة طويلة، فقم بشحنه حتي يمتلئ بالشحن، ثم أطفئه واحفظه في مكان بار د وجاف. أعد شحن الروبوت مرة واحدة على الأقل كل 3 أشهر لتجنب التفريغ المفرط للبطارية.

- يتوافق مستشعر المسافة بالليزر مع معيار IEC 60825-1: 2014 لمنتجات الليزر من الفئة 1 ولا ينتج عنه إشعاع ليزر خطير.

مستشعر المسافة بالليزر

للحصول على دليل إلكتروني مفصل، يُرجى الانتقال إلى

<https://www.dream-technology.com/pages/user-manuals-and-faqs>

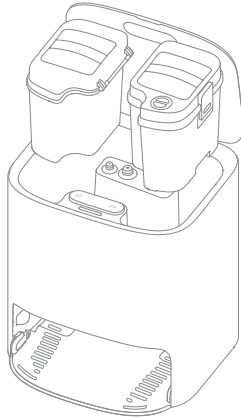

قاعدة التنظيف الذاتي

(بما في ذلك خزان المياه التنظيفية وخزان المياه
ه المتسخة وقرص التنظيف)

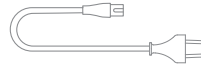

سلك الطاقة



أداة التنظيف

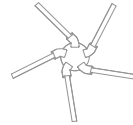

الفرشاة الجانبية



وسادة ممسحة (2 x)

ملاحظة: الرسومات الواردة في هذا الدليل تستخدم مرجع للاطلاع، يرجى الرجوع إلى المنتج الفعلي للحصول على الصورة الحقيقية.

الجهاز الرئيسي

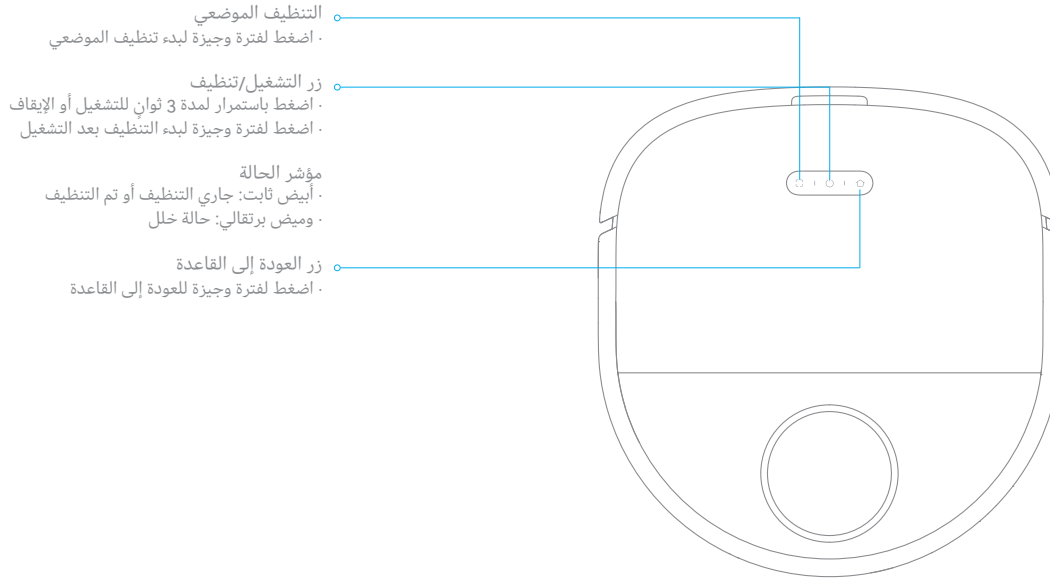

تعريف بالمنتج

الجهاز وأجهزة الاستشعار

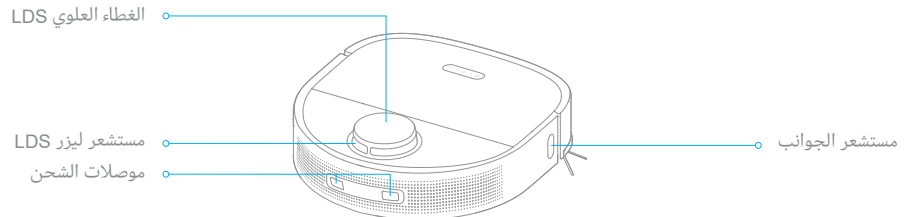
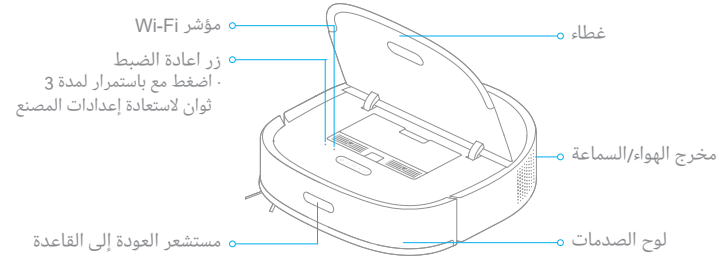
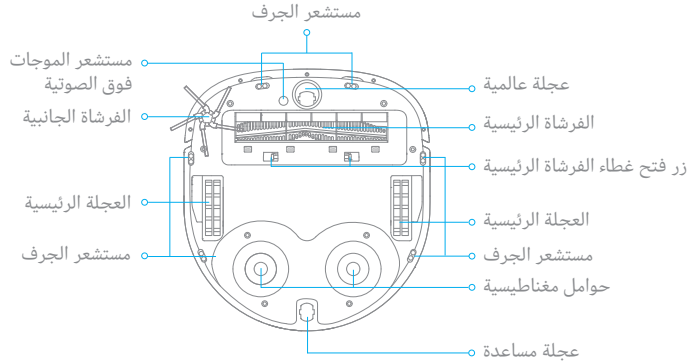

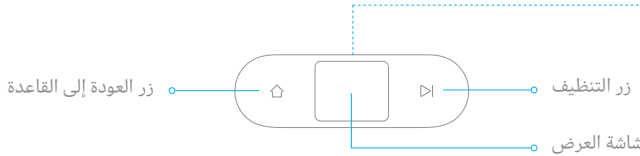

زر العودة إلى القاعدة

· اضغط لفترة وجيزة لإعادة الجهاز إلى القاعدة، ويستأنف الجهاز التنظيف بعد تنظيف وسادة الممسحة.
· اضغط مع الاستمرار لمدة 3 ثوانٍ لإيقاف التنظيف وأرسال الجهاز إلى القاعدة لتنظيف وسادة الممسحة وتجفيفها. إذا تم وضع الجهاز على القاعدة عند الضغط مع الاستمرار لمدة 3 ثوانٍ، يتم تنظيف وسادة الممسحة وتجفيفها على الفور.

زر التنظيف

اضغط لفترة وجيزة لبدء التنظيف أو إيقافه مؤقتًا.

إعداد قفل الأطفال

اضغط مع الاستمرار على الزرين و لمدة 3 ثوانٍ لتنشيط أو إلغاء تنشيط قفل الأطفال.

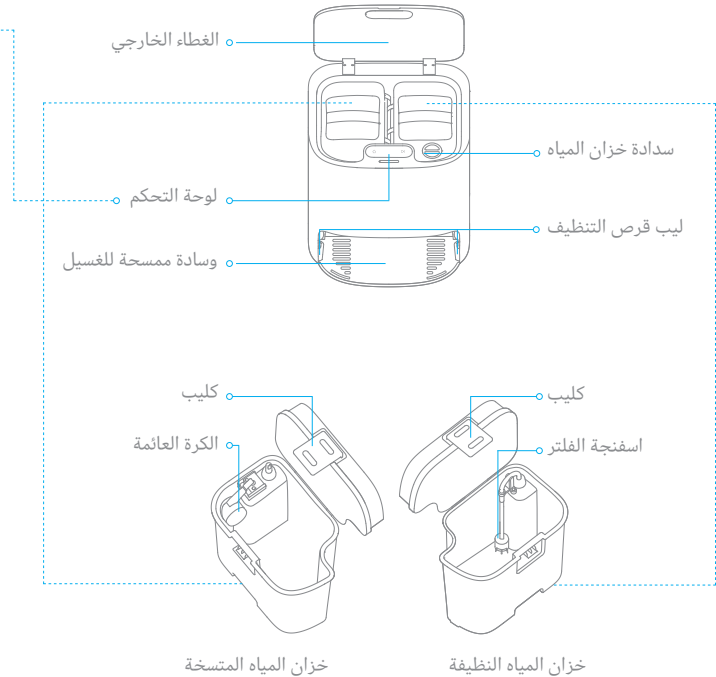

تعريف بالمنتج

قاعدة التنشيط الذاتي

سلة الغبار

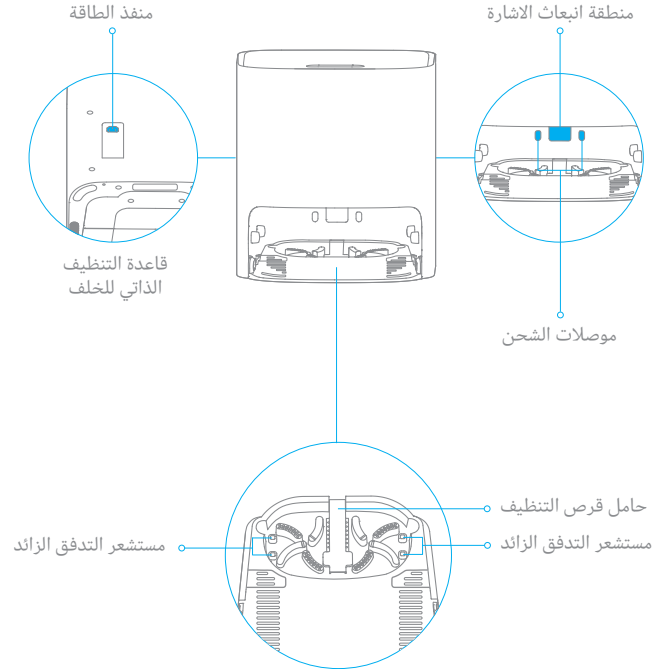
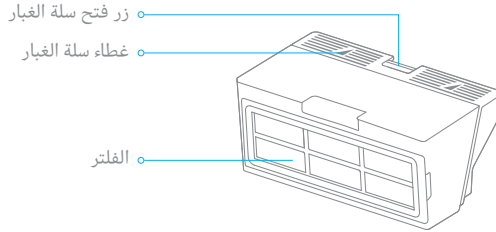

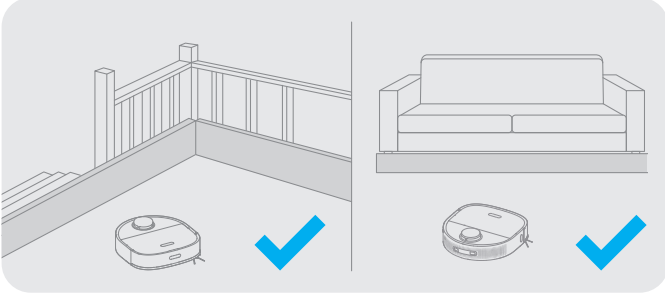

قبل التنظيف يرجى استعمال حاجز مادي لتجنب المعلقة او المناطق المنخفضة

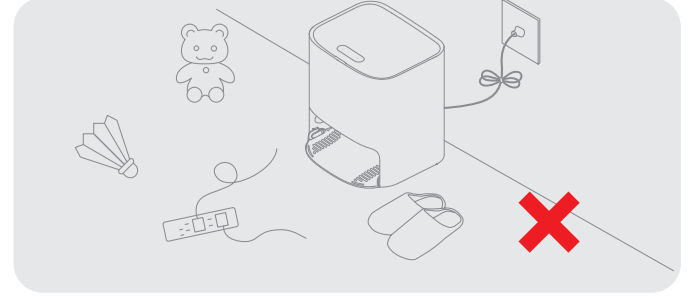

قم بإزالة أسلاك الطاقة والأشياء الصغيرة لتجنب تشابك الجهاز أو وقوعه.

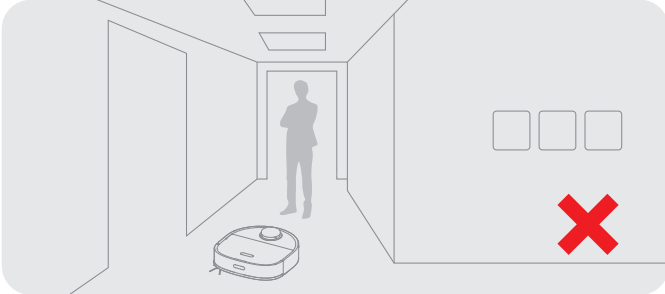

يرجى تجنب الوقوف أمام الجهاز الرئيسي، عند العتبة والممرات الضيقة، حتى يستطيع الجهاز الرئي سي من التعرف على المنطقة المراد تنظيفها.

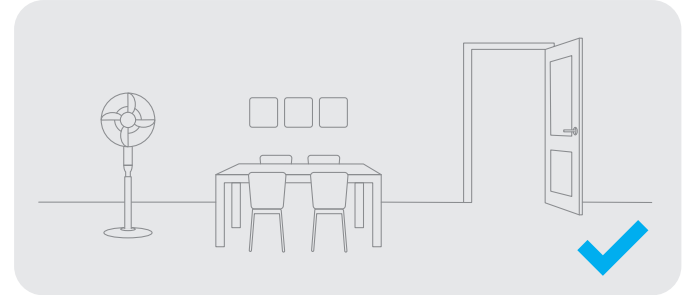

افتح باب الغرفة المراد تنظيفها، ثم ضع الأثاث في مكان مناسب لتوفير أكبر مساحة للتنظيف.

الاستعدادات قبل الاستخدام

1. قم بإزالة الشرائط الواقية

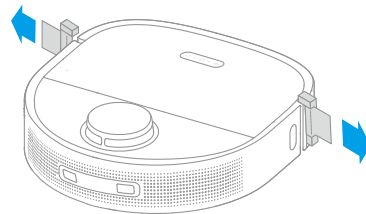

2. ركب الفرشاة الجانبية

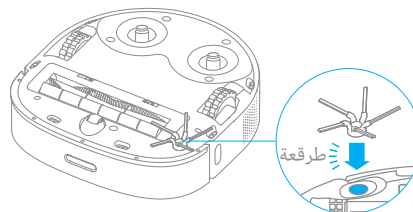

3. ضع القاعدة على الحائط وقم بشحنها

- قم بتثبيت القاعدة في موقع مفتوح قدر الإمكان مع إشارة Wi-Fi جيدة.
- أدخل سلك الطاقة في القاعدة وقم بتوصيله بالمقبس.
- ضع الجهاز على القاعدة، وسوف يدور تلقائياً ويبدأ الشحن.
- يوصى بشحن الجهاز بالكامل قبل الاستخدام الأول، وبعد أن يتم الشحن بالكامل، يضيء مؤشر الحالة باللون الأبيض لمدة 10 دقائق ثم يضيء.

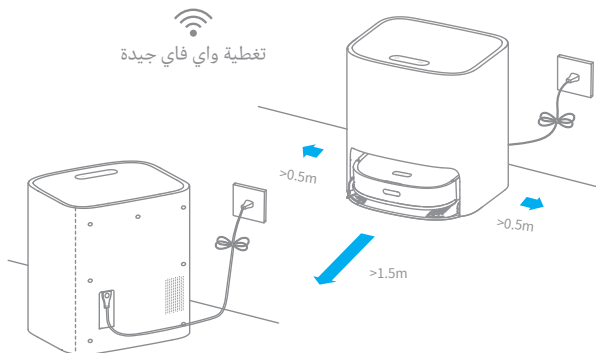

ملاحظة:

- قم بإزالة أي أشياء أقرب من 1.5 متر من الأمام و 0.5 متر من جانبي القاعدة.
- تأكد من عدم وجود أجسام قد تعيق تدفق الإشارة.

ملاحظة: سماع صوت طرقعة يعني أنها قد ثبتت في المكان الصحيح

الاتصال بتطبيق Mi Home / Xiaomi Home

يعمل هذا المنتج مع تطبيق Mi Home/Xiaomi Home. تحكم في جهازك وتفاعل معه وغيره من أجهزة المنزل الذكية من خلال تطبيق Mi Home/Xiaomi Home.

3. إعادة ضبط Wi-Fi

افتح الغطاء العلوي للكشف عن مؤشر Wi-Fi، واضغط مطولاً على المفتاح و
 واستمر بالضغط في نفس الوقت حتى تظهر رسالة صوتية "وانتظر تكوين الشبكة"، انتظر حتى يبدأ
 ضوء مؤشر Wi-Fi في الوميض ببطء مشيرًا إلى أن الجهاز الرئيسي دخل في وضع تكوين الشبكة.

مؤشر Wi-Fi
 وميض بطئ: في انتظار التوصيل
 وميض سريع: جارٍ الاتصال
 • تشغيل: متصل

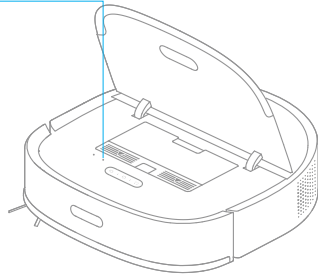

ملاحظة: إذا تعذر على الجهاز الاتصال بهاتفك، فأعد تعيين شبكة Wi-Fi وحاول مرة أخرى.

1. قم بتنزيل تطبيق Mi Home/Xiaomi Home

امسح رمز الاستجابة السريعة الموجود على الجهاز لتنزيل تطبيق Mi Home / Xiaomi Home وتثبيته.

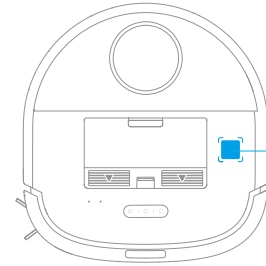

تحت غطاء الجهاز

2. أضف الجهاز

افتح تطبيق Mi Home / Xiaomi Home، وانقر على "+" في الزاوية العلوية اليمنى للانتقال إلى صفحة "إضافة جهاز". ثم انقر على "في الزاوية العلوية اليمنى، امسح رمز الاستجابة السريعة الموجود على الجهاز لإضافته "Dreame Bot W10"، ثم قم بتوصيل الجهاز كما هو مطلوب.

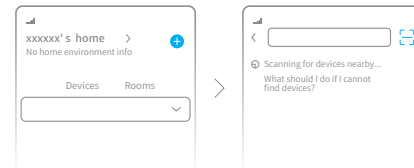

ملاحظة:

- يدعم اتصال Wi-Fi اللاسلكي فقط للشبكات في نطاق التردد 2.4 جيجا هرتز.
- نظراً لترقية برنامج التطبيق، وقد تختلف العمليات الفعلية عن البيانات الواردة في هذا الدليل. يرجى اتباع الإرشادات بناءً على إصدار التطبيق الحالي.

كيفية الاستخدام

رسم الخرائط السريع

لا تتم بتثبيت وسادة الممسحة، ضع الجهاز على القاعدة، وسيتم تشغيل الجهاز تلقائياً. في المرة الأولى التي تستخدم فيها الجهاز، قم ببناء خريطة وفقاً للتعليمات الواردة في التطبيق. ثم سيتحرك الجهاز حول المكان لفحص البيئة وإنشاء خريطة بدون تنظيف. وبعد عودة الجهاز إلى القاعدة، يتم إنشاء الخريطة وحفظها تلقائياً"

التشغيل/الإيقاف

اضغط مطولاً (ⓘ) على الزر للتشغيل، ضوء مؤشر المصدر الكهربائي ثابت يدل على أن الجهاز الرئيسي دخل في حالة الاستعداد. عندما يكون الجهاز الرئيسي في حالة سكون أضغط مطولاً (ⓘ) ل 3 ثوانٍ على الزر للإيقاف.

بدء التنظيف

اضغط لفترة وجيزة على الزرين (▶) و (ⓘ) الموجودين على القاعدة، وسيبدأ الجهاز في التنظيف.

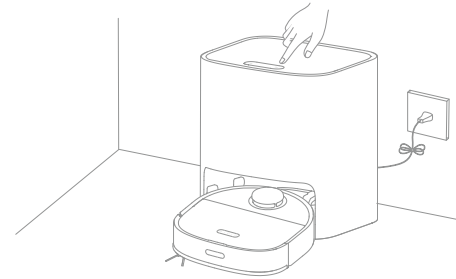

ملاحظة:

- تأكد من أن الجهاز مشحون بالكامل قبل استخدامه، ولا تحركه يدوياً أثناء التنظيف.
- إذا انخفضت طاقة البطارية أثناء التنظيف، يعود الجهاز إلى القاعدة ويستأنف التنظيف بعد شحن البطارية.
- يجب تشغيل وظيفة استئناف التنظيف على التطبيق مسبقاً.
- لمنع بقع الماء من تبليل الأرضيات الخشبية أو السجاد، يوصى بوضع قاعدة التنظيف الذاتي على أرضيات البلاط أو الأرضيات الرخامية.

وضع التنظيف

بعد تشغيل الجهاز، يقوم بتنظيف كل غرفة عن طريق التنظيف على طول الحواف والجدران أولاً ثم لتنظيف على شكل حرف S. ويعود الجهاز تلقائياً إلى القاعدة لشحن بطاريته بعد التنظيف.

وقوف/ غفوة

عندما يقوم الجهاز بالتنظيف، اضغط لفترة وجيزة على أي زر على الجهاز أو الزر الموجود في القاعدة لإيقاف (▶) الجهاز مؤقتاً.

إذا توقف الجهاز مؤقتاً لأكثر من 10 دقائق، فإنه يدخل تلقائياً في وضع السكون، ويتوقف مؤشر الطاقة ومؤشر الشحن عن التوهج. اضغط على أي زر على الجهاز أو القاعدة، أو اضغط على التطبيق لإيقاف الجهاز.

ملاحظة:

- في حالة عدم الشحن، سيتم إيقاف التشغيل تلقائياً عندما يتجاوز وقت السكون 12 ساعة .
- إذا تم إيقاف الجهاز مؤقتاً ووضعه على القاعدة، فستنتهي عملية التنظيف الحالية.

تنظيف موضعي

عندما يكون الجهاز موقف مؤقتاً أو في وضع الاستعداد، اضغط باستمرار على الزر (ⓘ) لمدة 3 ثوانٍ لتشغيل وضع التنظيف الموضعي. في هذا الوضع ينظف الجهاز منطقة مربعة الشكل بمساحة 1.5 x 1.5 متر حوله ويعود إلى نقطة الانطلاق بمجرد اكتمال التنظيف الموضعي.

المزيد من وظائف التطبيق

يجب إنشاء الخريطة قبل استخدام الوظائف السابقة. اتبع التعليمات الموجودة على التطبيق لاستخدام المزيد من الوظائف. نظراً لترقية برنامج التطبيق، قد تختلف واجهة مستخدم التطبيق الفعلية عن البيانات الواردة في هذا الدليل. يرجى اتباع الإرشادات بناءً على إصدار التطبيق الحالي

وظيفة المسح

1. تركيب وسادة الممسحة

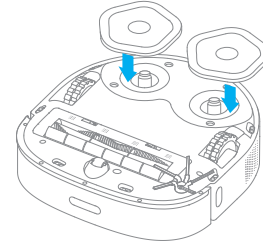

2. أضف الماء إلى الخزان المياه النظيفة

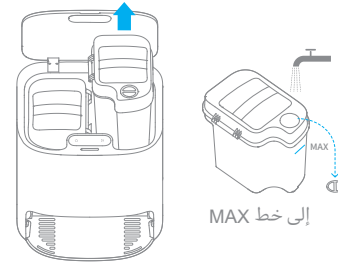

ملاحظة: لا تستخدم المنظفات أو المطهرات، فقد تتأثر وظائف القاعدة.

3. قم بتثبيت خزان المياه النظيفة في القاعدة

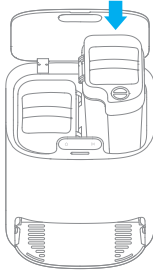

كيفية الاستخدام

4. بدء التنظيف

اضغط لفترة وجيزة على الزر ▶ وسيبدأ الجهاز من القاعدة ويمسح المنزل بناءً على خطة التنظيف المثلى المجدولة بواسطة الخريطة.



مسارات الكنس

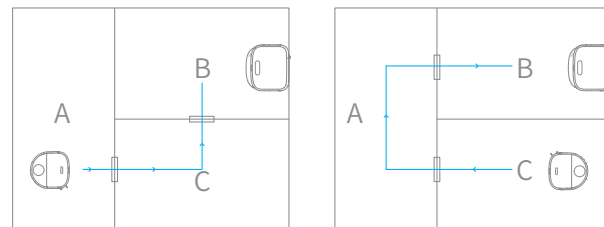

ملاحظة:

- إذا لم يكن الجهاز على القاعدة، يرجى إعادته قبل تشغيله.
- سيقوم الجهاز بتنظيف وسادة الممسحة قبل التنظيف، يرجى الانتظار بصبر حتى يتم تنظيف وسادة الممسحة.
- لا تحرك القاعدة يدويًا أو تنظف خزان المياه أو خزان المياه المتسخة أو لوح التنظيف أثناء المسح.

5. العودة إلى التنظيف الذاتي

أثناء الكنس، سيعود الجهاز إلى القاعدة لتنظيف وسادة الممسحة حسب شروط التنظيف المحددة في التطبيق. وسيأخذ الجهاز التنظيف بعد تنظيف وسادة الممسحة.

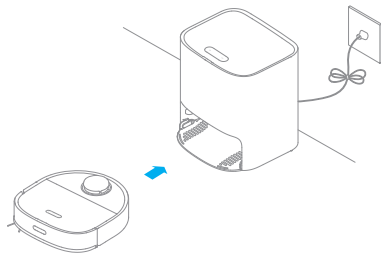

6. تنظيف وسادة الممسحة

بعد انتهاء الجهاز من التنظيف والعودة إلى الشحن، تبدأ القاعدة في تنظيف وسادة الممسحة وتجفيفها.

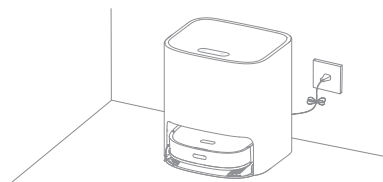

ملاحظة:

- لتنظيف وسادة الممسحة في أي وقت، اضغط باستمرار على الزر ▶ الموجود بالقاعدة لمدة 3 ثوانٍ لبدء التنظيف.
- أثناء تنظيف وسادة الممسحة، إذا كانت المياه في خزان المياه النظيفة غير كافية أو كان خزان المياه المتسخ ممتلئًا، سيرسل الجهاز رسالة صوتية، أو سيرسل التطبيق إشعارًا.
- بعد تنظيف وسادة الممسحة، قم بتنظيف خزان المياه المتسخة في الوقت المناسب لتجنب العفن أو الرائحة.

الفلتر

1. قم بإزالة الفلتر واضغط على السلة برفق.

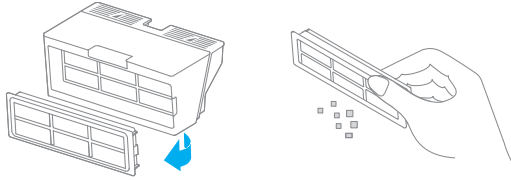

ملاحظة: تجنب تنظيف الفلتر بالفرشاة أو الأصابع.

2. اشطف سلة الغبار والفلتر بالماء النظيف وجففهما جيدا قبل إعادة التثبيت.

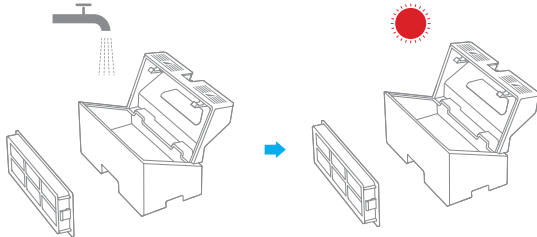

ملاحظة:

- اشطف سلة الغبار والفلتر بالماء النظيف فقط ولا تستخدم أي منظفات.
- يرجى التأكد من التجفيف قبل الاستخدام.
- يوصى بتنظيف الفلتر كل أسبوعين واستبداله كل ثلاثة أشهر.

1. افتح غطاء الجهاز واضغط على زر فتح سلة الغبار لإزالتها.

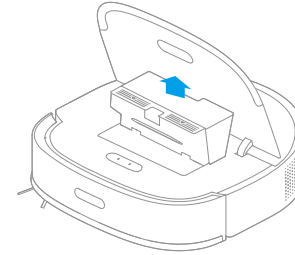

2. افتح غطاء سلة الغبار وأفرغ السلة كما هو موضح في الرسم التخطيطي.

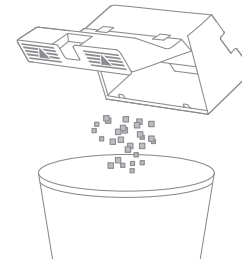

الصيانة الروتينية

خزان المياه المتسخة * ينظف بعد كل استخدام

1. أخرج خزان المياه المتسخة، وافتح غطاء الخزان، ثم تخلص من المياه المتسخة.

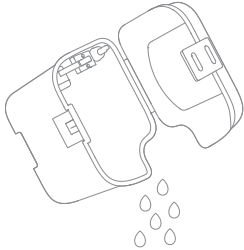

2. نظف خزان المياه المتسخة بالماء وأعدّه إلى القاعدة.

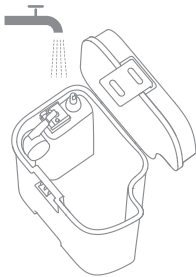

ملاحظة: الكرة العائمة في خزان المياه المتسخة هي جزء متحرك، لا تنظف الكرة العائمة بشكل مفرط، حتى لا تؤثر على وظائفها.

خزان المياه النظيفة * ينظف ومحتوى الفلتر مرة كل 3 أشهر

1. افتح غطاء خزان المياه النظيفة، وحرك الخرطوم إلى الجانب لإزالة وتنظيف محتوى الفلتر كما هو موضح في الرسم التخطيطي.

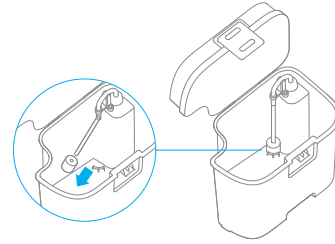

2. أعد أسفنج الفلتر والخرطوم للكليب.

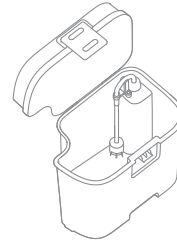

قرص التنظيف * ينظف مرة كل أسبوعين

1. اضغط على الكليبات الموجودة على جانبي الجزء السفلي من القاعدة لإزالة قرص التنظيف.

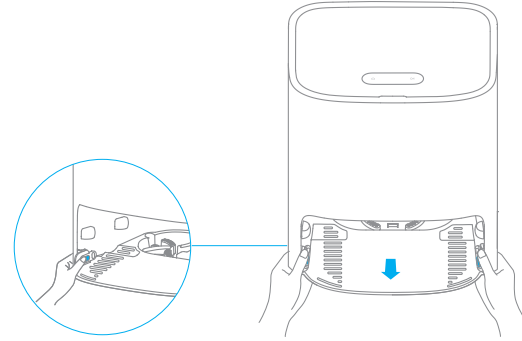

2. استخدم أداة التنظيف المتوفرة لتنظيف قرص التنظيف تمامًا.

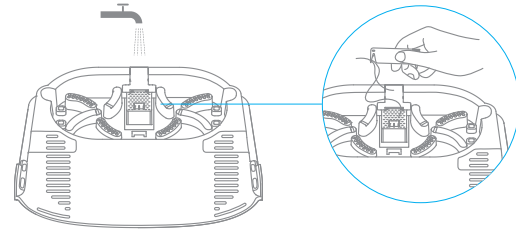

3. امسح قاع القاعدة بقطعة قماش جافة.

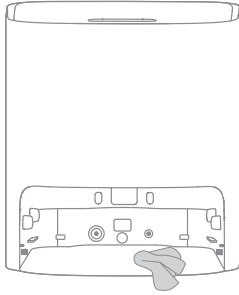

4. أدخل قرص التنظيف في القاعدة كما هو موضح في الرسم التخطيطي، مع التأكد من أن كلا الكليبات في مكانهما.

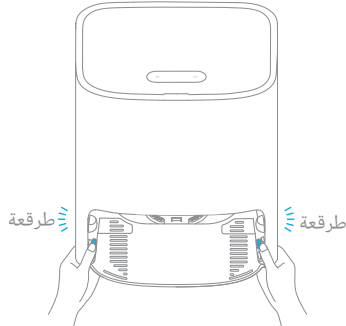

ملاحظة: تأكد من أن حوامل قرص التنظيف في مكانها.

تنظيف الفرشاة الرئيسية

اضغط على زر فتح غطاء الفرشاة الرئيسية على كلا الجانبين للداخل لإزالة غطاء الفرشاة الرئيسي، وأخرج الفرشاة الرئيسية لأعلى.

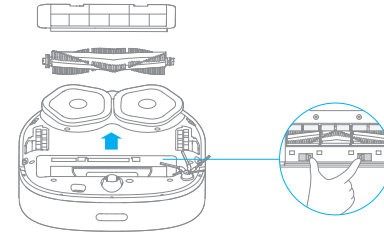

اسحب أغطية الفرشاة كما هو موضح في الرسم التخطيطي واستخدم أداة التنظيف المتوفرة لإزالة الشعر المتشابك في الفرشاة.

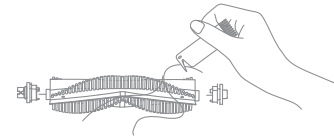

ملاحظة: لا تسحب الشعر المتشابك في الفرشاة بشكل مفرط، وإلا فقد تتلف الفرشاة الرئيسية.

تنظيف الفرشاة الجانبية

قم بإزالة وتنظيف الفرشاة الجانبية.

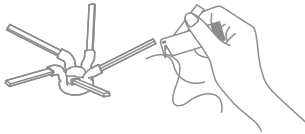

تنظيف العجلة العامة / العجلة المساعدة

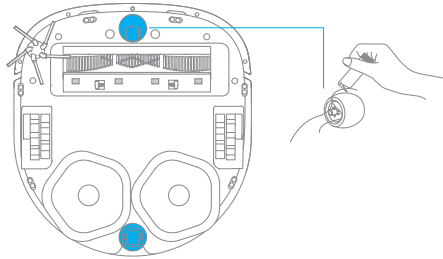

ملاحظة:

- استخدم أداة مثل مفك براغي صغير لفصل محور العجلة العامة وإطارها. لا تستخدم القوة المفرطة.
- اشطف العجلة العامة بالماء بالتنظيف وأعدّها بعد تجفيفها بالكامل.

أجهزة الاستشعار للجهاز وموصلات الشحن

قم بمسح كل مستشعرات الجهاز وموصلات الشحن باستخدام قطعة قماش ناعمة وجافة:

- مستشعرات الجرف أسفل الجهاز
- موصلات الشحن في الجزء الخلفي من الجهاز
- موصلات الشحن في الجزء الأمامي من الجهاز
- لوح الصدمات بمقدمة الجهاز
- مستشعرات LDS بأعلى الجهاز

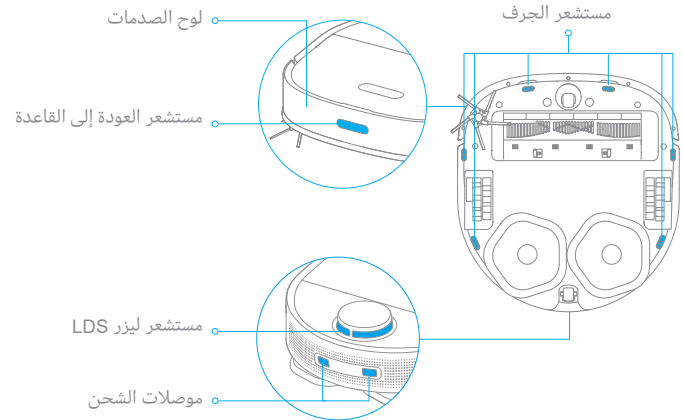

تنظيف موصلات شحن القاعدة ومستشعر التدفق الزائد

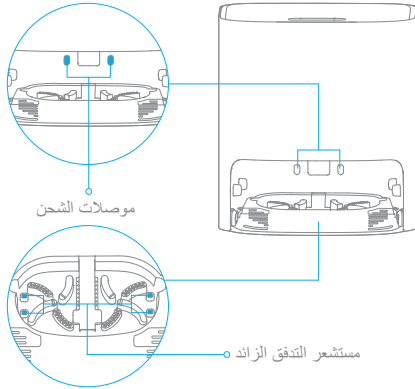

إعادة تشغيل الجهاز الرئيسي

عندما لا تستجيب المفاتيح أو لا يمكن إيقاف التشغيل، اضغط مطولاً (⏻) على الزر لمدة 10 ثوانٍ لفرض لإيقاف، ثم اضغط (⏻) على الزر مرة أخرى لمدة 3 ثوانٍ للتشغيل.

البطارية

يحتوي الجهاز على حزمة بطارية ليثيوم أيون عالية الأداء. تأكد من بقاء البطارية مشحونة جيداً للاستخدام اليومي للحفاظ على الأداء الأمثل للبطارية. إذا لم يتم استخدام الجهاز لفترة طويلة من الوقت، فقم بإيقاف تشغيله وتخزينه، وتجنب أضرار الإفراط في التفريغ، اشحن الجهاز مرة واحدة على الأقل كل ثلاثة أشهر.

ملاحظة: قطعة قماش مبللة يمكن أن تلحق الضرر بالعناصر الحساسة داخل الجهاز والقاعدة، يرجى استخدام قطعة قماش جافة للتنظيف.

إذا لم تعمل القاعدة بشكل صحيح، فسيتم عرض رمز خطأ ورسالة على شاشة العرض. اقرأ الرسالة وتعامل مع المشكلة بناءً على الجدول التالي.

رمز الخطأ	رسالة خطأ	الحلول
	المياه غير كافية في خزان المياه النظيفة	أضف كمية كافية من الماء إلى خزان الماء النظيفة.
	عطل خزان المياه المتسخة	يرجى تثبيت خزان المياه المتسخة في مكانه، وإفراغ المياه المتسخة .
	خزان المياه المتسخة غير مثبت	يرجى تثبيت خزان الماء النظيفة في مكانه.
	قرص التنظيف غير مثبتة	تحقق مما إذا كانت قرص التنظيف مثبتة وما إذا كانت الكليبات على جانبي قرص التنظيف في مكانها.
	مستوى مياه الغسيل غير الطبيعي	تحقق مما إذا كان منفذ المياه المتسخة مسدودًا، وإذا كان الجواب نعم، فقم بتنظيفه.
	عطل في الجهاز	يرجى التحقق مما إذا كان هناك عطل في الجهاز، يمكنك الرجوع إلى المشكلات الشائعة لاستكشاف الأخطاء وإصلاحها

المشاكل	طريقة الحل
لا يمكن تشغيل الجهاز.	البطارية منخفضة. أعد شحن الجهاز الموجود على القاعدة وحاول مرة أخرى. درجة الحرارة المحيطة منخفضة جدًا (أقل من 0 درجة مئوية) أو مرتفعة جدًا (فوق 40 درجة مئوية) ، يرجى الاستخدام في بيئة من 0 إلى 40 درجة مئوية.
لا يمكن شحن الجهاز.	القاعدة غير متصلة. تأكد من توصيل طرفي سلك الطاقة. اتصال ضعيف. قم بمسح موصلات الشحن للقاعدة والجهاز.
لا يعود الجهاز إلى القاعدة.	توجد عوائق حول القاعدة ضغ القاعدة في منطقة أكثر انفتاحًا. امسح منطقة الإشارة الخاصة بالقاعدة. قد يؤدي الجهاز إلى إعادة وضع نفسه أو إعادة تعيين محيطه. إذا كان الجهاز بعيدًا جدًا عن القاعدة، فقد لا يتمكن من العودة تلقائيًا إلى القاعدة، وفي هذه الحالة تحتاج إلى وضع الجهاز يدويًا على القاعدة.
الجهاز معطل.	أوقف تشغيل الجهاز ثم أعد تشغيله.
يُصدر الجهاز صوتًا غريبًا.	قد تتشابك الفرشاة الرئيسية أو الفرشاة الجانبية أو العجلات الرئيسية مع الشعر أو الحطام، لذا أوقف تشغيل الجهاز وأزل أي شعر أو حطام.
قوة الشفط ضعيفة أثناء التنظيف.	سلة الغبار ممتلئة، أفرغ سلة الغبار. الفلتر مسدود. نظف الفلتر. الفرشاة الرئيسية متشابكة مع الشعر أو الأوساخ، قم بإزالة الشعر والحطام المتشابك حول الفرشاة الرئيسية.
الجهاز غير قادر على الاتصال بشبكة Wi-Fi.	اتصال Wi-Fi غير طبيعي، أعد تعيين Wi-Fi وحاول الاتصال مرة أخرى. لم يتم تمكين إذن تحديد الموقع. تأكد من تمكين إذن تحديد الموقع على تطبيق Mi Home / Xiaomi Home. إشارة Wi-Fi ضعيفة. تأكد من أن الجهاز ضمن نطاق إشارة Wi-Fi الخاصة بك. 5 GHz Wi-Fi غير مدعوم. تأكد من أن الجهاز متصل بشبكة Wi-Fi بتردد 2.4 جيجا هرتز. اسم مستخدم Wi-Fi أو كلمة المرور التي تم إدخالها غير صحيحة. أدخل اسم المستخدم وكلمة المرور الصحيحين.

المشاكل	طريقة الحل
لا ينظف الجهاز تلقائياً في الوقت المحدد.	بطارية الجهاز منخفضة. لن تبدأ عملية التنظيف المجدولة ما لم يزيد مستوى البطارية عن 15%.
لن يستأنف الجهاز التنظيف بعد الشحن.	تأكد من عدم ضبط الجهاز على وضع عدم الإزعاج (DND)، والذي سيمنعه من استئناف التنظيف. لا يستأنف الجهاز التنظيف عند إعادة شحنه يدوياً أو وضعه على القاعدة.
وسادة الممسحة غير قادرة على الدوران.	قد تكون وسادة الممسحة متشابكة مع الشعر أو الأوساخ. يرجى تنظيفها.
تدفق زائد لقرص التنظيف.	امسح مستشعر التدفق الزائد بقطعة قماش جافة.
وسادة الممسحة مبللة بعد تنظيفها.	تجف القاعدة وسادة الممسحة فقط بعد اكتمال مهمة التنظيف.

ي تاذل ا في ظن ت ل ا ة د ع اق

RCS3	رقم الطراز
100-240 V ~ 50-60 Hz 1.5 A	الإدخال المقدر
20.0 V --- 1 A	الإخراج المقدر
433.92 MHz	تردد التشغيل اللاسلكي SRD
< 10 dBm	طاقة الإخراج القصوى

ي س ي ئ ر ل ا ز ا ه ج ل ا

RLS5C	رقم الطراز
6400 مللي أمبير (السعة الاسمية)	البطارية
6 ساعات تقريباً	مدة الشحن
Android 4.4 أو iOS 10.0 وما فوق	التوافق مع أنظمة التشغيل
14.4 V ---	الجهد المقدر
55 W	الطاقة المقدرة
Wi-Fi IEEE 802.11b/g/n 2.4 GHz	اتصال واي فاي لاسلكي
2400-2483.5 MHz	تردد العملية
< 20 dBm	طاقة الإخراج القصوى
433.92 MHz	تردد التشغيل اللاسلكي SRD
< 10 dBm	طاقة الإخراج القصوى