

# Z6

СКЛАДНОЙ ДРОН

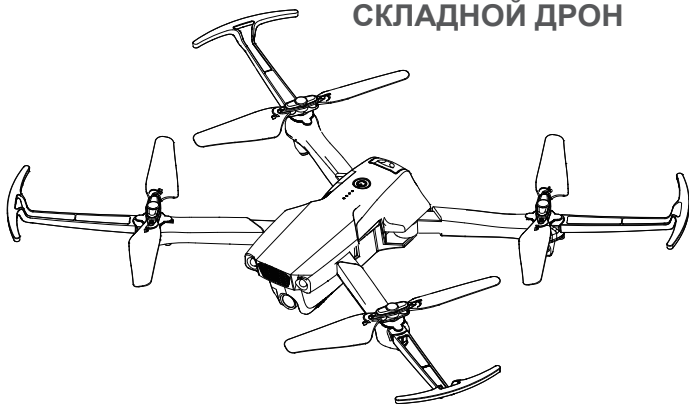

## Руководство пользователя

Стандарт аккредитации: GB/T26701-2011



Камера с 300 м  
Радиусом  
передачи изображения  
(Убедитесь, что Ваш смартфон  
поддерживает 5G WiFi )



4K 5G WiFi  
Камера



GPS трекинг



Возврат  
одной кнопкой



Круговой полёт



План полёта



Полёт по точкам



Преследование



Управление  
ладонью



Оптическое  
позиционирование



Взлёт/Посадка



Длительная  
автономная работа



Двухчастотная  
технология

# Важная информация по безопасности

---

Благодарим Вас за покупку этого продукта от SYMA. Чтобы обеспечить правильную эксплуатацию, внимательно прочтите эти инструкции перед первым использованием и сохраните их для возможного прочтения в будущем.

## Руководство по безопасности

1. Рекомендуется наблюдение взрослыми или опытным пилотом для детей.
2. Не заряжайте непerezаряжаемые батареи; Батареи следует вставлять с соблюдением полярности; Не следует смешивать батареи разных типов, новые или бывшие в употреблении.
3. Выключите дрон / пульт и извлеките батареи, когда они не используются.
4. Клеммы питания не должны быть замкнуты накоротко.
5. Держитесь подальше от вращающихся лезвий (пропеллеры могут нанести телесные повреждения или материальный ущерб).
6. Внимание: собирайте дрон под руководством взрослых.
7. Не смотрите прямо на светодиодные индикаторы дрона, так как это может повредить вам глаза.
8. Сохраните упаковку, так как она содержит важную информацию.
9. Не заряжайте непerezаряжаемые батареи,
10. Аккумуляторы необходимо вынуть из игрушки перед зарядкой.
11. Заряжать аккумуляторные батареи разрешается только под наблюдением взрослых.
12. Нельзя смешивать батареи разных типов или новые и использованные батареи.
13. Батареи следует вставлять с соблюдением полярности.
14. Разряженные батареи необходимо удалить из самолета.
15. Клеммы питания нельзя замыкать накоротко.

## Ремонт и обслуживание

1. Для очистки устройства используйте чистую мягкую ткань.
2. Держите изделие подальше от источников тепла.
3. Избегайте попадания воды на этот продукт. Влага может вызвать повреждение электронных частей дрона.
4. Устройства, используемые с дроном, такие как шнур, вилка, корпус и другие детали должны регулярно проверяться на предмет повреждений. В случае обнаружения каких-либо повреждений, пожалуйста, прекратите использовать их, до тех пор, пока они будут отремонтированы или заменены.

# О продукте

---

## Характеристики

### · Дрон

Вес дрона	205 г (не включая защиту пропеллеров)
Размер дрона	360x300x70 мм (с защитой пропеллеров)
Дистанция	350 м
Высота	100 м
Передача изображения	300 м
Время полёта	В помещении 26-27 минут
Условия эксплуатации	от 0°C до 40°C
Частота передачи видео	5 ГГц
Мотор	8520
Батарея	7,6 В 1700 мАч
Время зарядки	Около 3 часов

### · Пульт ДУ

Рабочая частота	2,4 ГГц
Дистанция	350 м
Условия эксплуатации	от 0°C до 40°C
Время зарядки	Около 1 часа

### · Содержимое упаковки

Дрон	1
Пульт ДУ	1
USB кабель зарядки	2
Пропеллеры По часовой/Против часовой	2
Защита пропеллера	4
Руководство пользователя	1

## Загрузите приложение SYMA AIR и посмотрите видеоурок

---

Установка приложения SYMA AIR

Отсканируйте QR-код своим мобильным устройством или загрузите приложение из магазина приложений.



iOS



Android(Google play)



Android

\* Примечание. Для достижения наилучших результатов используйте устройство с iOS 8.0 / Android 5.0 или новее.

## Комплектующие дрона

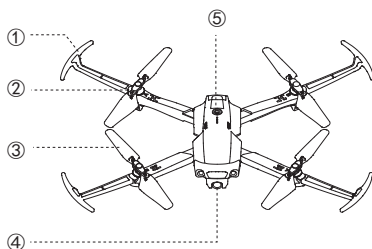

- ① Защита пропеллера
- ② Мотор
- ③ Лезвие пропеллера
- ④ Передняя камера
- ⑤ ВКЛ/ВЫКЛ

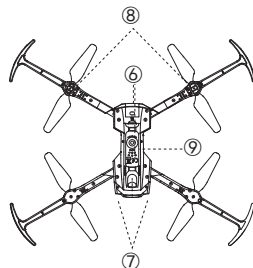

- ⑥ Батарея
- ⑦ Передний LED индикатор
- ⑧ Задний LED индикатор
- ⑨ Нижняя камера

## Пульт дистанционного управления (ДУ)

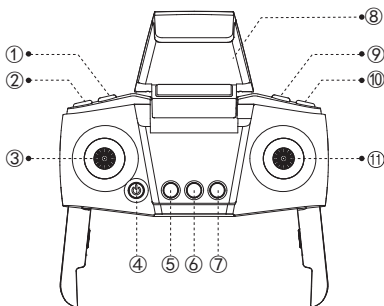

- ① Кнопка для фото
- ② Кнопка для записи видео
- ③ Левый стик
- ④ ВКЛ/ВЫКЛ
- ⑤ Взлёт/Посадка одной кнопкой
- ⑥ Калибровка компаса
- ⑦ Возврат на точку взлёта
- ⑧ Держатель смартфона
- ⑨ Верхний объектив
- ⑩ Нижний объектив
- ⑪ Правый стик



# Сборка продукта

## Установка пропеллеров

Пропеллер по часовой

Пропеллер против часовой

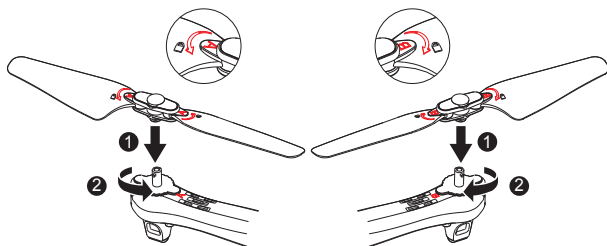

\* Присоедините пропеллеры, как показано на схемах выше. Убедитесь, что они прикреплены в правильной ориентации.

\* Убедитесь, что пропеллеры по часовой стрелке и против часовой стрелки прикреплены к правильным крыльям. Дрон не будет летать правильно, если пропеллеры установлены в неправильном положении.



\* Пропеллеры изготовлены из тонкого материала. Соблюдайте осторожность, прикрепляя их к дрону.

\* Используйте только пропеллеры, поставляемые производителем.

\* Пропеллеры являются расходными материалами. При необходимости приобретите замену у производителя.

## Установка защиты пропеллера

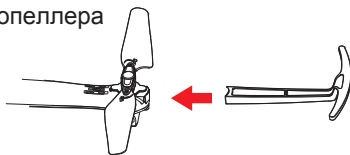

## Установка карты памяти (дополнительный аксессуар)

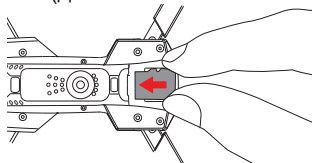

# Зарядка аккумуляторной батареи дрона

## Вынимание батареи

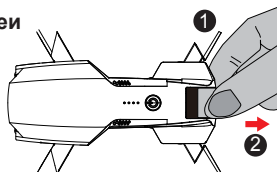

## Зарядка батареи

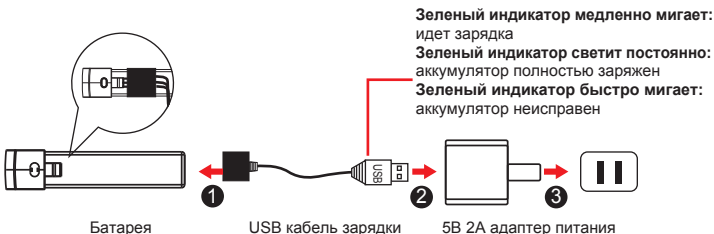

- \* Заряжайте дрон с помощью USB-кабеля, входящего в комплект поставки.
- \* При использовании адаптера с меньшим номинальным током батарея заряжается дольше.

## Установка батареи

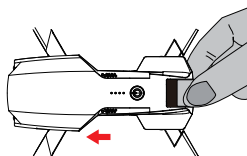

- \* Убедитесь что держатель батареи защелкнулся.



- \* Не замыкайте и не сдавливайте аккумулятор, так как это может вызвать взрыв.
- \* Не разбирайте аккумулятор и не храните его в горячей среде.
- \* Если вы не планируете использовать дрон как минимум 10 дней, разрядите аккумулятор до 40% -50%. Это помогает продлить срок службы батареи.
- \* Производите зарядку аккумулятора под присмотром взрослых и храните аккумулятор вдали от легковоспламеняющихся материалов.
- \* Аккумуляторные батареи следует вынуть перед зарядкой.
- \* Аккумуляторные батареи следует заряжать только под наблюдением взрослых.
- \* Разряженные батареи следует удалить из самолета.
- \* Осторожно: существует опасность взрыва при замене батареи на неподходящую, установите батареи в соответствии с инструкциями.

## Крепление держателя смартфона

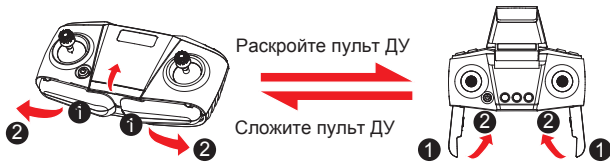

## Установка батарей в пульт ДУ

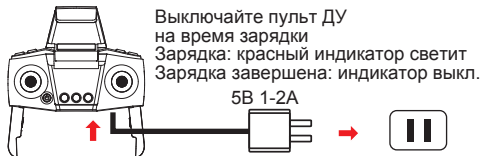

\* При установке батарей убедитесь, что полюса «+» и «-» батареи совпадают со знаками «+» и «-» на пульте ДУ.

\* Во время установки батареи необходимо убедиться, что полярность батарей соответствует полярности батарейного отсека. Запрещается устанавливать аккумулятор с противоположной полярностью.

\* Пожалуйста, не используйте вместе старые и новые батареи.

\* Пожалуйста, не используйте вместе батарейки разных типов.

\* Не используйте аккумуляторные батареи.

## Подготовка к полету и ВКЛ/ВЫКЛ дрона

### Сопряжение пульта ДУ с дроном

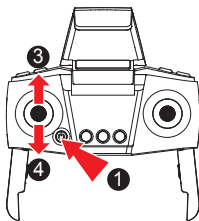

Индикатор пульта быстро мигает

Индикатор пульта переходит от быстрого мигания к медленному

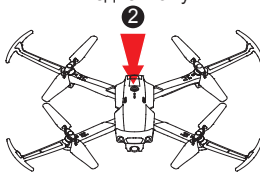

Индикатор постоянно светит, когда сопряжение выполнено

\* При включении пульта индикатор будет быстро мигать в течение примерно 20 секунд, это значит, что пульт ожидает сигнала. Затем индикатор будет медленно мигать, показывая, что режим сопряжения отключен.

## Калибровка компаса

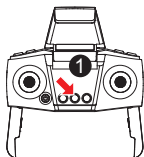

Нажмите кнопку возврата к дому и переместите левый стик в правый нижний угол.



Держите дрон горизонтально и поверните на 360 градусов. Индикатор мигает от медленного к быстрому

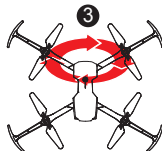

Держите дрон вертикально и поверните на 360 градусов. Индикатор от мигания переходит к постоянному свечению



\* Не калибруйте компас вблизи сильных электромагнитных полей или крупных металлических предметов, например магнетит, автостоянки или здания с подземной стальной арматурой.

\* При полете в горизонтальном направлении, угол наклона не должен превышать 30 градусов.

## Поиск спутников

Задний индикатор изменит цвет с оранжевого на зеленый, когда дрон зафиксировал спутник и записал место взлета. Дрон готов к полёту.

\* Дрону потребуется примерно одна минута, чтобы захватить спутник. Если не удастся найти спутник, выполните повторную калибровку компаса.



\* Перед взлетом поместите дрон на открытое пространство вдали от препятствий и убедитесь, что включен режим GPS.

\* Если задний зеленый индикатор быстро мигает, это означает, что сигнал GPS слабый. В этом случае посадите дрон вручную и перезапустите поиск спутников.

## Включение дрона

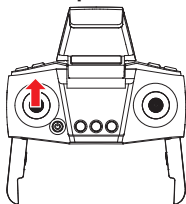

Двигайте левый стик вверх или

или

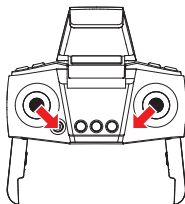

Нажмите левый и правый стик вниз под углом по форме буквы V на 1 секунду

## Выключение дрона

Способ 1

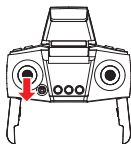

Зажмите левый стик вниз на 2-3 секунды

Способ 2

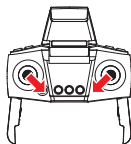

Нажмите левый и правый стик вниз под углом по форме буквы V на 2 секунды

Способ 3



Нажмите «Взлёт/Посадка одной кнопкой», дрон приземлится и автоматически выключится



\* Дрон автоматически выключится, если его угол наклона превысит 90 градусов.

## Использование пульта ДУ

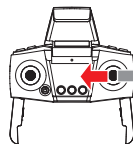
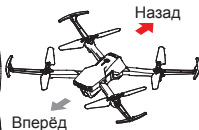
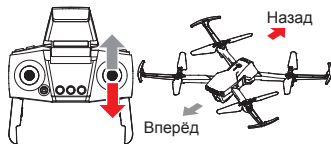
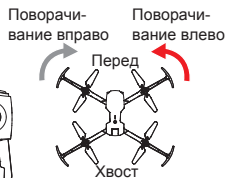
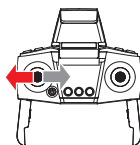
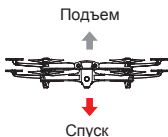
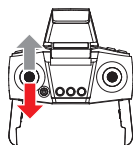

## Режимы полёта

---



### Оптическое позиционирование

Передний индикатор горит постоянно белым, задний индикатор горит постоянно желтым.



- \* Если задний индикатор начинает быстро мигать, значит оптический сигнал слабый и дрон не может определить местоположение.
- \* Функция может ухудшиться в темноте, в местах с отражающими поверхностями (например, вода) или на высоте более 10 м.
- \* Позиционирование по оптическому потоку поддерживается только на высоте менее 10 м.

### GPS



### GPS режим

Передний индикатор горит постоянно белым, задний индикатор горит зеленым.



- \* При нормальном уровне заряда батареи дрон может лететь на расстояние до 350 м на максимальной высоте 100 м.
- \* При низком уровне заряда батареи дрон может лететь на расстояние до 20 м на максимальной высоте 20 м.
- \* Если задний индикатор начинает быстро мигать, это означает, что сигнал GPS слабый и дрон не может определить свое местоположение.
- \* Режим GPS нельзя использовать в помещении.



### Режим «Без головы»

Индикатор на дроне будет мигать каждые 4 секунды.

#### 1. Настройка переднего направления для дрона

Когда вы включаете дрон в первый раз, направление, в котором указывает передняя сторона копитера, будет установлено как направление Вперёд.

#### 2. Включение режима «без головы».

① После сопряжения пульта дистанционного управления с дроном нажмите и удерживайте правый стик примерно 3 секунды. Пульт дистанционного управления издаст 8 звуковых сигналов, чтобы указать, что включен режим управления «без головы». Чтобы отключить этот режим, снова нажмите правый джойстик примерно на 3 секунды.

② В режиме «без головы» Вам не нужно определять ориентацию копитера. Вы можете перемещать джойстики на пульте дистанционного управления, чтобы дрон двигался в соответствующем направлении.

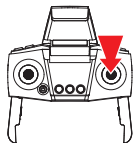

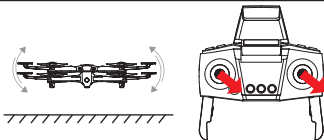

Калибровка уровня

Поместите дрон на ровную поверхность и переместите левый и правый стики в правый нижний угол примерно на 3 секунды. Индикатор будет быстро мигать, а затем будет светить постоянно, показывая, что процесс калибровки завершен.

**\* Дрон не может быть откалиброван, если угол наклона больше 10 градусов.**

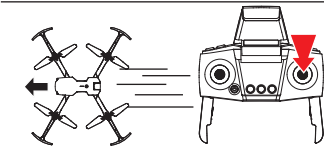

Режим Высокой/Низкой скорости

Кратко нажмите правый стик, чтобы переключиться между режимом скорости.

1. Низкоскоростной режим включен по умолчанию при включении дрона.
2. Пульт ДУ издает два звуковых сигнала, когда включен высокоскоростной режим, и один раз, когда включен низкоскоростной режим.

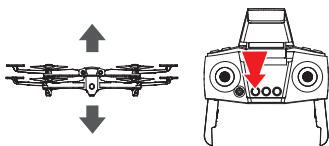

Взлёт/Посадка одной кнопкой

1. Когда дрон находится в режиме ожидания, нажмите кнопку взлета / посадки, чтобы дрон автоматически взлетел и завис на высоте 1,5 м.
2. Когда дрон находится в активном режиме, он автоматически приземлится на землю, если вы нажмете кнопку посадки.

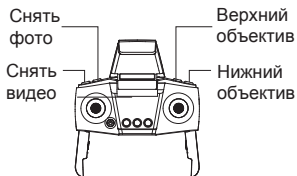



Съемка фото и видео пультом дистанционно

1. Снять фото: нажмите кнопку фото. Индикатор замигает, указывая на то, что фотография была сделана.
2. Запись видео: нажмите кнопку записи дважды. Индикатор на дроне мигнет дважды, указывая на то, что идет запись. Нажмите кнопку записи еще раз, чтобы завершить запись. Индикатор на дроне загорится, показывая, что запись завершена.



1. Снять фото: Расположите руку на расстоянии примерно 1,5 м от переднего объектива и удерживайте жест в течение 3 секунд.
2. Запись видео. Расположите руку на расстоянии примерно 1,5 м от переднего объектива и удерживайте жест в течение 3 секунд.



- \* Жесты для записи фото и видео нельзя использовать, если включена нижняя камера.
- \* Камера может случайно сделать фото или начать запись видео, если есть окружающие объекты, напоминающие жест  или .
- \* Если в дроне нет карты памяти, фото и видео будут сохранены на вашем смартфоне.
- \* Если в дрон вставлена карта памяти, фото и видео записи будут сохранены на карту памяти и ваш смартфон.
- \* Дрон поддерживает карты памяти объемом до 64 ГБ.

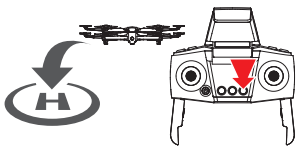

Функция RTH - возврат домой

В режиме GPS (индикатор  горит постоянно) нажмите и удерживайте кнопку возврата домой, чтобы автоматически вернуть дрон в исходное положение. Во время обратного полета вы можете стиком заставить дрон подниматься, снижаться и двигаться влево / вправо, чтобы избежать препятствий.

Чтобы прервать возвращение, нажмите и удерживайте кнопку возврата домой.

- \* Если дрон летит на высоте менее 20 м, он автоматически поднимется на высоту 20 м перед возвращением домой.
- \* Если дрон летит на высоте более 20 м, он вернется домой на той же высоте.

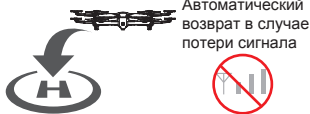

Нет сигнала

Автоматический возврат в случае потери сигнала

Если сигнал дистанционного управления пропадает более чем на 6 секунд, дрон автоматически возвращается в положение взлета. Если сигнал восстанавливается во время обратного полета, вы можете удерживать кнопку возврата домой, чтобы прервать возвращение.

- \* Дрон не может автоматически избегать препятствий во время обратного полета.
- \* Функция автоматического возврата к дому недоступна при слабом сигнале GPS (мигающий индикатор ).
- \* Если дрон не принимает сигнал GPS и теряет связь с пультом дистанционного управления более чем на 6 секунд, он не сможет вернуться домой и автоматически приземлится.





Автоматический возврат при низком заряде батареи

Низкий заряд



Когда батарея дрона разряжена, он автоматически возвращается домой. Во время обратного полета вы можете использовать стик, чтобы дрон поднимался, опускался и двигался влево / вправо, чтобы избежать препятствий.

- \* Если дрон находится на расстоянии более 20 м от места посадки, обратный полет не может быть прекращен.
- \* Если находится находится менее чем в 20 м от места посадки, обратный полет может быть прекращен.

Положение посадки: исходное положение разблокировки / взлета.

## Смарт функции в приложении

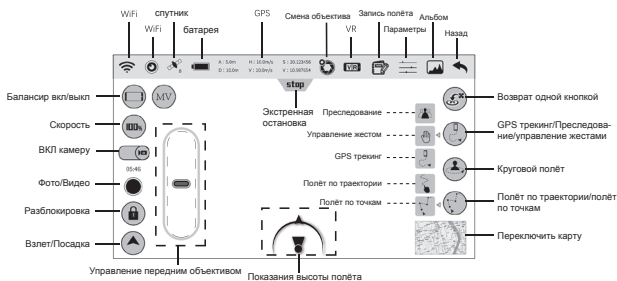

GPS трекинг



Возврат одной кнопкой



Круговой полёт



План полёта



Полёт по точкам



Преследование



Управление ладонью



Оптическое позиционирование



Взлёт/Посадка



MV функции

- \* Перед использованием функций интеллектуального приложения просмотрите обучающее видео в приложении SYMA AIR или на веб-сайте SYMA.
- \* Убедитесь, что вы предварительно настроили высоту и расстояние полёта в приложении SYMA AIR.

## Расшифровка индикаторов дрона

No.	Состояние индикатора	Означает
1	Передний индикатор постоянно белый, задний индикатор = постоянно желтый	Оптическое позиционирование
2	Передний индикатор постоянно белый, задний индикатор = постоянно зеленый	GPS режим
3	Передний и задний индикаторы мигают каждые 4 секунды.	Режим «Без головы»
4	Передний и задний индикаторы мигают дважды каждые 1,5 секунды	Видеозапись
5	Передний и задний индикаторы быстро мигают	Сопряжение или калибровка уровня
6	Передние и задние индикаторы мигают два раза в секунду	Низкий заряд
7	Передние и задние индикаторы мигают раз в секунду	Потерян сигнал
8	Передний индикатор = постоянный, задний индикатор = медленно мигает	Ошибка GPS
9	Передний индикатор = постоянный, задний индикатор = быстро мигает	Плохой прием GPS

## Исправление проблем

Проблема	Причина	Решение
Дрон не реагирует	1. Включена защита от низкого заряда. 2. Низкий уровень заряда батареи пульта ДУ, индикатор питания мигает.	1. Зарядите аккумуляторную батарею дрона. 2. Замените батарейки в пульте ДУ.
Реакция дрона прерывистая.	1. Батарейки пульта ДУ почти разряжены. 2. Есть помехи от другого пульта ДУ на той же частоте.	1. Заменить батарейки. 2. Переместитесь в другое место, где нет помех.
Дрон смещается в сторону во время зависания.	Дрон не откалиброван по уровню земли.	Откалибруйте дрон
Дрон не движется вперед в режиме «без головы».	Дрон попал в аварию.	Измените настройку прямого направления.
Дрон не зависает должным образом / Дрон продолжает двигаться вверх и вниз.	1. Дрон не откалиброван по уровню земли. 2. Давление воздуха нестабильно из-за плохих погодных условий. 3. Сильное столкновение повредило данные гироскопа.	1. Откалибруйте дрон. 2. Избегайте полетов в плохую погоду.

## Аксессуары (приобретаются отдельно)

В следующем разделе содержится список дополнительных принадлежностей, которые можно приобрести. Аксессуары можно купить у регионального продавца. Пожалуйста, укажите желаемый цвет при покупке.



Корпус дрона

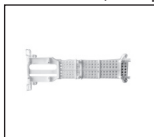

Крышка аккумуляторного отсека основного блока



Крыло



Части крыла



Лезвия пропеллера

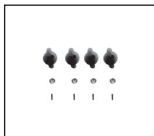

Части пропеллера

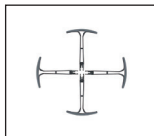

Защита пропеллера



Шасси



Крышка диодов

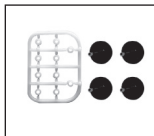

Привод

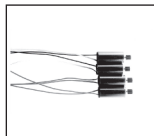

Мотор

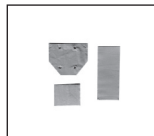

Защитная крышка

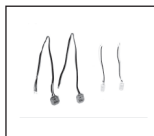

Диоды

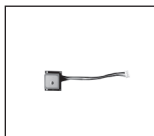

GPS модуль

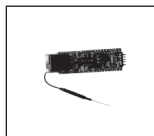

Плата передатчика

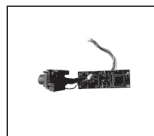

Плата камеры

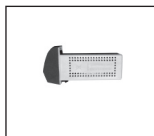

Батарея



Кабель зарядки



Кабель зарядки  
пульту ДУ



Пульт ДУ

Предупреждение. Изменения или модификации данного устройства, не одобренные ответственной за соблюдение нормативных требований стороной, могут лишить пользователя права на эксплуатацию оборудования.

ПРИМЕЧАНИЕ. Данное оборудование было протестировано и признано соответствующим ограничениям для цифровых устройств класса В в соответствии с частью 15 правил FCC. Эти ограничения разработаны для обеспечения разумной защиты от вредных помех при установке в жилых помещениях.

Это оборудование генерирует, использует и может излучать радиочастотную энергию и, если оно установлено и используется не в соответствии с инструкциями, может создавать вредные помехи для радиосвязи. Однако нет гарантии, что помехи не возникнут при конкретной установке. Если это оборудование действительно создает недопустимые помехи для приема радио или телевидения, что можно определить, выключив и снова включив оборудование, пользователю рекомендуется попытаться устранить помехи одним или несколькими из следующих способов:

- Переориентировать или переместить приемную антенну.
- Увеличьте расстояние между оборудованием и приемником.
- Подключить оборудование к розетке в цепи, отличной от той, к которой подключен приемник.
- Обратиться за помощью к дилеру или опытному радио / ТВ технику.

«Это устройство соответствует ограничениям FCC на радиационное воздействие, установленным для населения в целом (неконтролируемое воздействие). Это устройство не должно размещаться или работать вместе с любой другой антенной или передатчиком».

Диапазон частот RF: 2409-2475 МГц  
Мощность передатчика: -3,73 дБм (макс.)  
название продукта: [СКЛАДНОЙ ДРОН]  
номер модели: [Z6]  
Брендовое название: SYMA  
Контактное лицо: Иван  
Телефон: + 86-0754-86381701

Настоящим [GUANGDONG SYMA MODEL AIRCRAFT INDUSTRIAL CO., LTD] заявляет, что этот аппарат соответствует основным требованиям и другим соответствующим положениям Директивы 2014/53 / EU. Полный текст декларации соответствия ЕС доступен по следующему адресу в Интернете:

<http://www.symatoys.com/down/declaration-of-conformity.html>

УПРОЩЕННАЯ ДЕКЛАРАЦИЯ СООТВЕТСТВИЯ ЕС

Производитель:  
Компания Guangdong SYMA Model Aircraft Industrial Co., Ltd.  
Адрес: 2 West Xingye Rd, промышленная зона Лаймэй,  
Чэнхай, Шаньтоу, Китай  
Почтовый индекс: 515800  
Отдел продаж : +86 0754 86980668  
Послепродажное обслуживание: +86 0754 86395095  
Факс: +86 0754 86395098  
Сайт: [www.symatoys.com](http://www.symatoys.com)  
Электронная почта: [syma@symatoys.com](mailto:syma@symatoys.com)

Компания оставляет за собой право окончательной интерпретации данного руководства пользователя.