

ANDROID TV
SMART TV

100 HQLED S6

Haier

РУКОВОДСТВО ПО ЭКСПЛУАТАЦИИ

Телевизор цветного изображения
жидкокристаллический (LED)

RU

KZ

Перед использованием устройства
внимательно прочтите это руководство
по эксплуатации и сохраните его для
дальнейшего применения.

Оглавление

Пульт ДУ	4
Подготовка к использованию	5
Подключение устройств и настройка	7
Поиск и устранение неисправностей	9
Технические характеристики	10
Важные инструкции по безопасности	11
Меры предосторожности и напоминания	12
Правила использования	13
Правовая информация	15
Обслуживание клиентов	16
Гарантийные условия	17

Haier

100 HQLED S6

RU

ПУЛЬТ ДУ

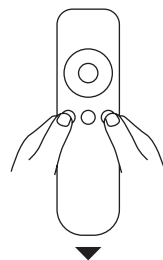
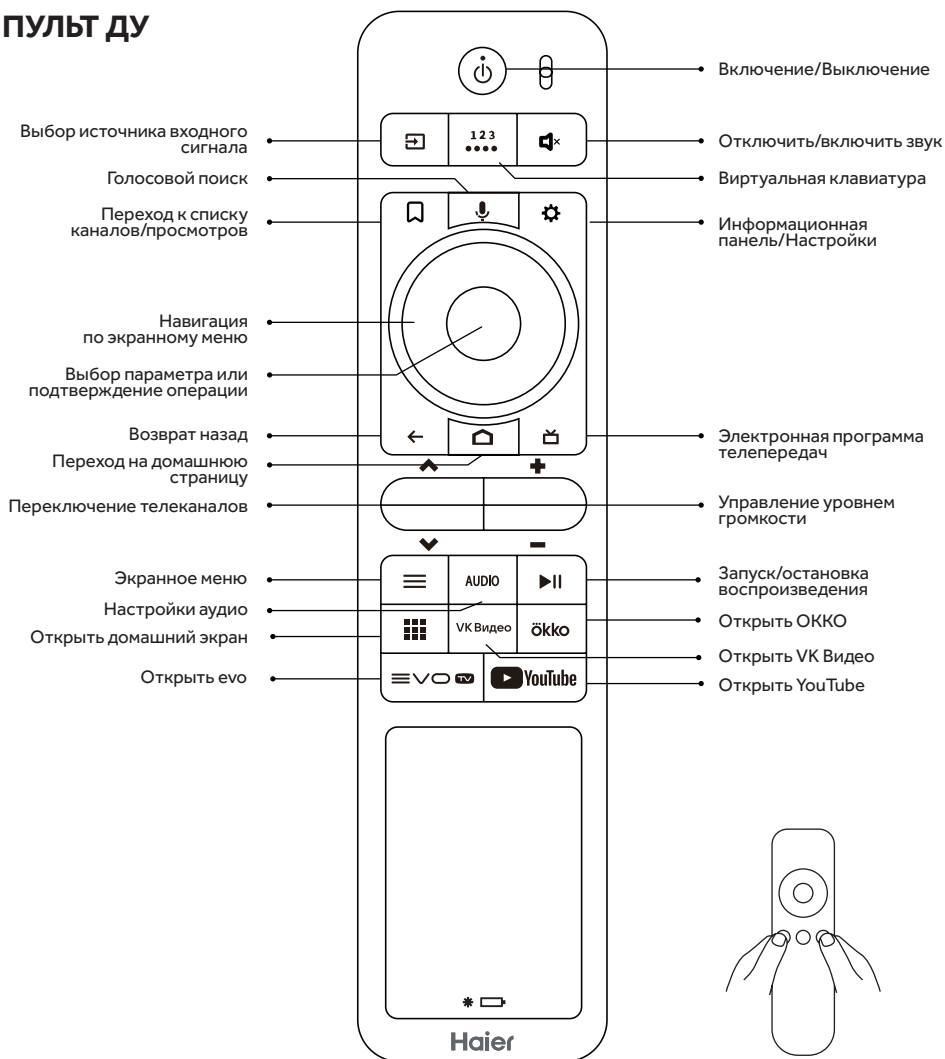

ПРИМЕЧАНИЕ

1. Если пульт дистанционного управления не используется в течение длительного времени, то произойдет автоматическое включение защиты батареи от разряда. Для того, чтобы активировать устройство, подключите, пожалуйста, зарядное устройство SB-C с напряжением 5В к порту SB-C и заряжайте в течение 5 минут.
2. Убедитесь, что ваше зарядное устройство поддерживает режим зарядки 5В. Чрезмерное зарядное напряжение и ток могут повредить устройство. Пульт дистанционного управления не поддерживает функцию быстрой зарядки.

ПРИМЕЧАНИЕ

Пульт и его внешний вид могут быть изменены без предупреждения.

При первом включении выполните сопряжение телевизора с пультом дистанционного управления. Включите телевизор и следуйте подсказкам на экране:

1. Одновременно нажмите на несколько секунд кнопки «Возврат» и «Электронная программа телепередач»;
2. Дождитесь, пока на пульте начнет моргать индикатор, а на экране появится надпись, что пульт подключен.

ПОДГОТОВКА К ИСПОЛЬЗОВАНИЮ

ВАЖНО

Избегайте давления на область экрана телевизора, поскольку это может нарушить целостность экранного полотна. Гарантия изготовителя не распространяется на неисправности, возникшие вследствие неправильного использования или неправильной установки.

КРЕПЛЕНИЕ ПОДСТАВКИ

1. Положите телевизор лицевой стороной на мягкую и плоскую поверхность (одеяло, поролон, ткань и т.д.) во избежание повреждения.
2. Закрепите ножки с задней части телевизора с помощью 8-ми винтов

1

Крепление подставки

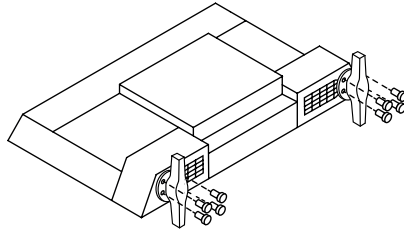

ПОДГОТОВКА ТЕЛЕВИЗОРА К УСТАНОВКЕ НА СТЕНУ

Чтобы предотвратить переплетение кабелей, рекомендуем оставить между телевизором и стеной расстояние не менее 60 мм.

Перед монтажом телевизора на стену необходимо снять ножки и закрепить на их месте кронштейн.

Порядок крепления настенного кронштейна к телевизору

1

Удалите винты, крепящие телевизор к подставке.

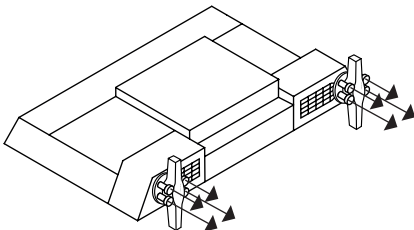

2

Отсоедините подставку от телевизора. Помните, что основание тяжелое, осторожно держите его обеими руками.

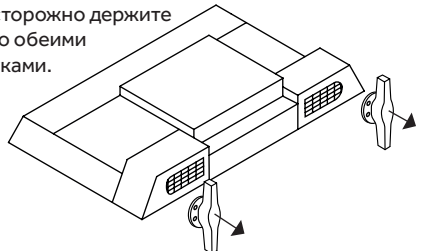

3

Удалите винты из отверстий для настенного крепления на задней стороне телевизора. (Винты могут отсутствовать или присутствовать в зависимости от модели телевизора).

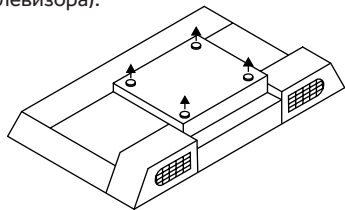

4

С помощью винтов M8 x 9 мм/4 шт. прикрепите настенный кронштейн к задней стороне телевизора.

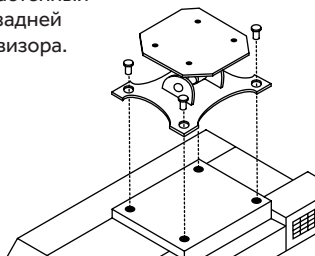

5

Зафиксируйте винты для настенного крепления на задней стороне телевизора, не допуская их перетягивания.

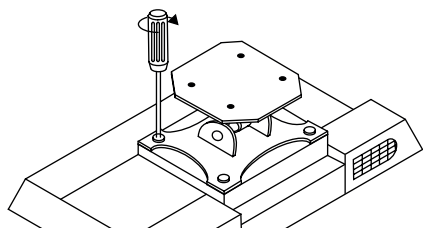

6

Закрепите кронштейн в стене, используя дюбели. Выполните установку, следуя инструкциям в руководстве пользователя, прилагающемся к настенному кронштейну.

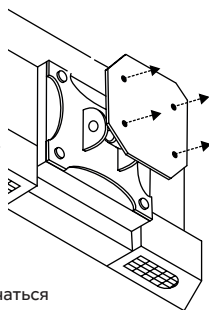

*Внешний вид телевизора и кронштейна может отличаться от представленного изображения.

ВКЛЮЧЕНИЕ ТЕЛЕВИЗОРА

1

Установите подставку и поставьте телевизор на твердую поверхность.

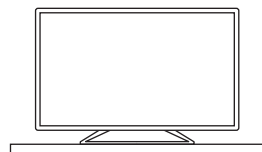

ПРИМЕЧАНИЕ:

Убедитесь, что телевизор расположен так, чтобы был обеспечен свободный поток воздуха. Не закрывайте вентиляционные отверстия на задней крышке. Во избежание возникновения небезопасных ситуаций не следует располагать источники открытого огня, такие как зажженные свечи, на данном оборудовании или поблизости от него.

2

Вставьте шнур в работающую розетку.

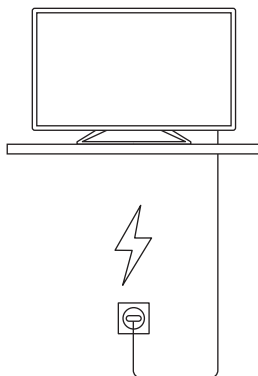

3

Включение телевизора:

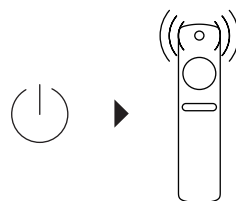

Нажмите кнопку на пульте дистанционного управления или кнопку «ПИТАНИЕ» на боковой панели управления телевизора.

ПОДКЛЮЧЕНИЕ УСТРОЙСТВ И НАСТРОЙКА

УПРАВЛЕНИЕ КНОПКАМИ

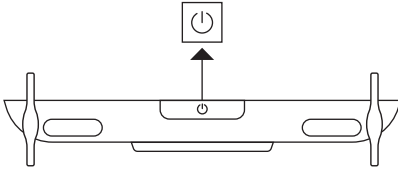

Включение: нажмите кнопку ПИТАНИЕ. Кнопка может располагаться по центру, на боковой панели или в нижней части корпуса, в зависимости от модели ТВ.

Выключение: нажмите и удерживайте кнопку ПИТАНИЕ.

КОМПЛЕКТ ПОСТАВКИ

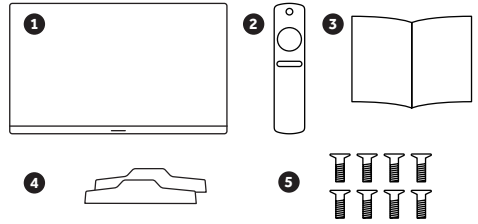

- | | |
|------------------------------------|-------|
| 1. Телевизор | 1 шт. |
| 2. Пульт дистанционного управления | 1 шт. |
| 3. Руководство по эксплуатации | 1 шт. |
| 4. Ножки | 2 шт. |
| 5. Винты | 8 шт. |

ТЫЛОВЫЕ НИЖНИЕ АУДИО / ВИДЕОСОЕДИНЕНИЯ

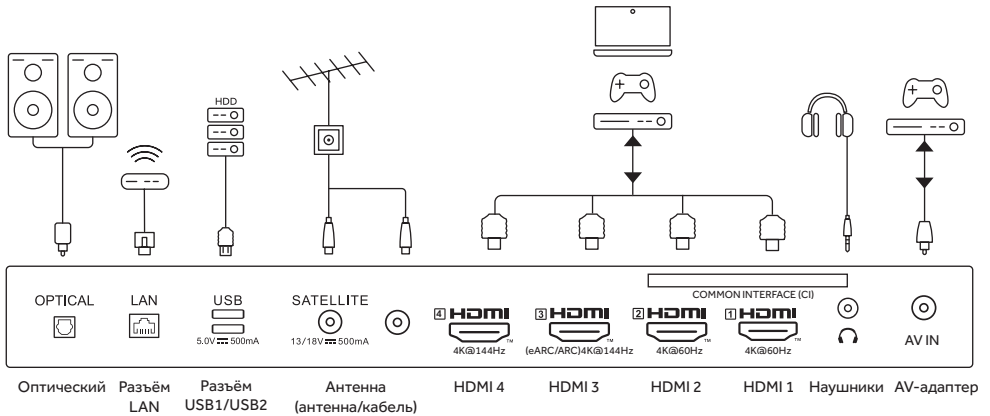

Подключение устройств и настройка

При первом включении телевизора виртуальный мастер настройки поможет вам выполнить все основные настройки.

Выполните сопряжение пульта с телевизором.

Далее задайте основные настройки телевизора, следуя подсказкам на экране.



Смотрите текстовую подсказку на экране по начальной настройке

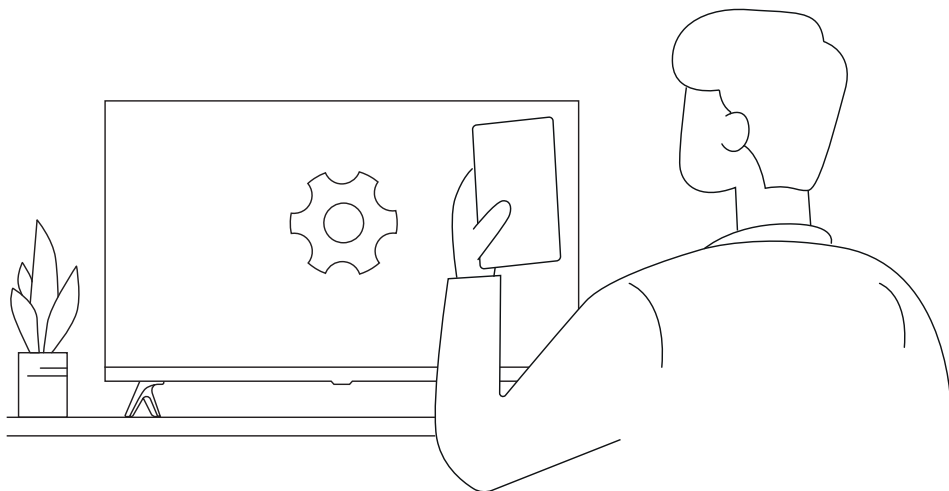

ПОИСК И УСТРАНЕНИЕ НЕИСПРАВНОСТЕЙ

ВАЖНО

Пожалуйста, проверьте все настройки перед обращением в сервисный центр. Эти советы помогут сэкономить ваше время и деньги, так как расходы на установку и настройку не покрываются вашей гарантией.

Проблемы	Рекомендации по устранению
«Призрак» или двойное изображение	<ul style="list-style-type: none"> • Это может быть вызвано плохим качеством сигнала с антенны из-за высотных зданий или особенностей ландшафта. Использование высоконаправленной антенны может улучшить изображение.
Нет питания	<ul style="list-style-type: none"> • Проверьте, подключен ли кабель питания телевизора к розетке. • Отключите телевизор, подождите 60 секунд, затем вставьте вилку в розетку и снова включите телевизор.
Отсутствует изображение	<ul style="list-style-type: none"> • Проверьте подключение антенны на задней панели телевизора, чтобы убедиться, что она правильно подключена к телевизору. • Возможны неполадки на вещательной станции. Попробуйте включить другой канал. • Отрегулируйте контрастность и яркость. • Проверьте настройки субтитров. Некоторые субтитры могут создавать проблемы с изображением.
Есть изображение, но нет звука	<ul style="list-style-type: none"> • Увеличьте громкость, нажав кнопку VOL+ на пульте дистанционного управления или на боковой панели управления телевизора. • Нажмите кнопку MUTE на пульте дистанционного управления, чтобы убедиться, что звук включен.
Хороший звук, но тусклые цвета	<ul style="list-style-type: none"> • Отрегулируйте контрастность и яркость.
Плохое качество изображения	<ul style="list-style-type: none"> • Плохое качество изображения может возникнуть при одновременном подключении к телевизору S-VHS камеры, видеокамеры и других внешних устройств. Отсоедините одно из внешних устройств.
На изображении видны белые точки	<ul style="list-style-type: none"> • Проверьте подключение антенны.
Горизонтальные пунктирные линии	<ul style="list-style-type: none"> • Это может быть вызвано электрическими помехами (например, фен, неоновый свет и т.д.). Выключите оборудование.
Телевизор не реагирует на пульт дистанционного управления	<ul style="list-style-type: none"> • Очистите стекло датчика дистанционного управления на телевизоре. • Попробуйте использовать кнопки на боковой панели телевизора.
Пиксели (точки) всегда темные или всегда белые	<ul style="list-style-type: none"> • Дисплеи мониторов соответствуют II классу дефектов пикселя согласно ГОСТ Р 52324-2005 (ISO 13406-2:2001), который допускает определенное максимальное число дефектов пикселей каждого типа.

ВНИМАНИЕ

ПЕРЕЧЕНЬ ПОВРЕЖДЕНИЙ, НЕ ДОПУСКАЮЩИХ ДАЛЬНЕЙШУЮ ЭКСПЛУАТАЦИЮ ТЕЛЕВИЗОРА:

- Сетевой шнур или вилка повреждены;
- Экран телевизора поврежден;
- Попадание влаги на телевизор;
- Падение телевизора.

ТЕХНИЧЕСКИЕ ХАРАКТЕРИСТИКИ 100 HQLED S6 *

Характеристики изображения:	<ul style="list-style-type: none"> • Разрешение: UHD • Поддержка цифрового телевидения • Разрешение экрана 3840*2160 точек • Частота обновления кадра: 144 Гц • Диагональ экрана: 100" (254см) • Технология экрана: D-LED
Цветовой декодер:	<ul style="list-style-type: none"> • DVB-T, DVB-C, DVB-T2, DVB-S2 • 16/32/64/128/256 QAM модуляция • MPEG2, MPEG4, H.265
Напряжение питания:	<ul style="list-style-type: none"> • 100-240 В, 50/60 Гц
Потребляемая мощность:	<ul style="list-style-type: none"> • 500 Вт
Интерфейсы для подключения оборудования:	<ul style="list-style-type: none"> • Мультимедийный интерфейс высокой четкости (HDMI) 2.1 x 4 • Композитный видеовход x 1 Аудиовход (L+R) x 1 LAN вход x 1 • USB x 2 Оптический выход x 1 Выход для наушников x 1 • Антенный вход x 1 LNBIN x 1 CI x 1 • Поддерживаемые системы: PAL и SECAM • Память телеканалов: 1000 (DTV) и 100 (ATV) • Антенный выход: 75 Ом, небалансный • Вход AV Video: 75 Ом 1V-P RCA • Вход AV Audio: 20 кОм, 500 мВ (скз.) • Поддержка разрешения на входах HDMI: 480i, 480р, 576i, 576р, 720i, 720р, 1080i, 1080р • Wi-Fi: IEEE 802.11a/b/g/n/ac/ax, частота: 2,4 ГГц / 5 ГГц (2400 - 2483,5 МГц / 5150 - 5350 МГц, 5650 - 5850 МГц; при выходной мощности передатчика не более 100 мВт) • Bluetooth: IEEE 802.15, версия 5.2, Частота: 2,4 ГГц (2400 - 2483,5 МГц; при выходной мощности передатчика не более 100 мВт)
Качество звука:	<ul style="list-style-type: none"> • Звуковая стереосистема • 2 x 15 + 25 Вт с поддержкой Dolby Atmos
Энергопотребление	<ul style="list-style-type: none"> • <0,5 Вт в режиме ожидания • 500 кВт*ч — годовое потребление
Дополнительные функции:	<ul style="list-style-type: none"> • UHF / VHF тюнер; таймер сна; родительский контроль; изображение и текст.
Габариты:	<ul style="list-style-type: none"> • Крепление стандарта VESA: 300*400 мм • Габариты упаковки (Ш x В x Г): 2410*1500*310 мм • Габариты телевизора на подставке (Ш x В x Г): 2227*1322*389 мм • Габариты телевизора без подставки (Ш x В x Г): 2227*1278*94 мм • Вес упаковки: 77.6 кг. • Масса телевизора с подставкой: 49,7 кг. • Масса телевизора без подставки: 49 кг.

ВАЖНО

* Характеристики могут быть изменены без предварительного уведомления по мере обновления используемых технологий.

ВАЖНЫЕ ИНСТРУКЦИИ ПО БЕЗОПАСНОСТИ

ОПАСНОСТЬ НАРУШЕНИЯ УСТОЙЧИВОСТИ:

- ❶ ЭКРАН МОЖЕТ УПАСТЬ, ЧТО ПРИВЕДЕТ К СЕРЬЕЗНЫМ ТРАВМАМ ИЛИ ЛЕТАЛЬНОМУ ИСХОДУ.**

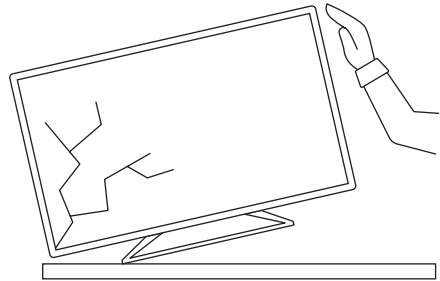
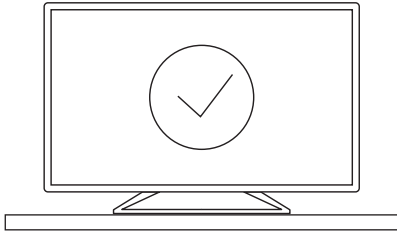

БОЛЬШИНСТВА ТРАВМ, ОСОБЕННО У ДЕТЕЙ, МОЖНО ИЗБЕЖАТЬ, ПРИНЯВ СЛЕДУЮЩИЕ ПРОСТЫЕ МЕРЫ ПРЕДОСТОРОЖНОСТИ:

- **ВСЕГДА** используйте подставки и способы крепления, рекомендованные изготовителем.
- **ВСЕГДА** используйте мебель, на которой можно безопасно установить экран.
- **ВСЕГДА** следите за тем, чтобы экран не свисал над краем мебели, на которой он установлен.
- **ВСЕГДА** объясняйте детям опасность попыток взобраться на мебель с целью добраться до экрана или его элементов управления.
- **ВСЕГДА** прокладывайте шнуры и кабели, подключенные к вашему экрану, так, чтобы о них нельзя было споткнуться, а также потянуть за них или схватить.
- **НИКОГДА** не устанавливайте телевизор в неустойчивом положении.
- **НИКОГДА** не ставьте экран на высокую мебель (например, на шкафы или книжные полки), не прикрепив и мебель, и экран к подходящей опоре.
- **НИКОГДА** не ставьте экран на ткань или другие материалы, которые используют в качестве прокладки между экраном и мебелью, на которой он устанавливается.
- **НИКОГДА** не кладите сверху на экран или на мебель, на которой он установлен, предметы, которые могут привлечь внимание детей и подтолкнуть добраться до них. Например, игрушки или пульты дистанционного управления.

ВНИМАНИЕ

В СЛУЧАЕ УСТАНОВКИ БАТАРЕЕК НЕВЕРНОГО ТИПА СУЩЕСТВУЕТ ОПАСНОСТЬ ВОЗГОРАНИЯ И ПОВРЕЖДЕНИЯ УСТРОЙСТВА

- Не бросайте батарейку в огонь или горячую печь, не разбивайте и не разрезайте ее.
- Не оставляйте батарейку в окружающей среде с очень высокой температурой.
- Не допускайте, чтобы батарейка подвергалась воздействию очень низкого давления воздуха.

HDMI[™]
HIGH-DEFINITION MULTIMEDIA INTERFACE

Термины HDMI, HDMI High-Definition Multimedia Interface, фирменный стиль HDMI и логотип HDMI являются товарными знаками или зарегистрированными товарными знаками компании HDMI Licensing Administrator, Inc.

Dolby Audio

Производится по лицензии Dolby Laboratories. Dolby, Dolby Audio и двойной символ D являются зарегистрированными товарными знаками Dolby Laboratories Licensing Corporation.

МЕРЫ ПРЕДОСТОРОЖНОСТИ И НАПОМИНАНИЯ

1. Ознакомьтесь с инструкцией.
2. Сохраняйте эту инструкцию.
3. Соблюдайте все меры предосторожности.
4. Соблюдайте приведенные в инструкции указания.
5. Не используйте данное устройство вблизи воды.
6. Протирайте устройство только сухой тканью.
7. Не перекрывайте вентиляционные отверстия, устанавливайте устройство в соответствии с инструкцией.
8. Не устанавливайте телевизор рядом с источниками тепла, такими как обогреватели, печи, и другими приборами (включая усилители), выделяющими тепло.
9. Соблюдайте осторожность при подключении устройства к электросети.
10. Берегите сетевой шнур от перекручивания или передеформации.
11. Используйте только устройства/ аксессуары, указанные производителем.
12. Отключайте устройство от розетки электросети во время грозы, а также в тех случаях, когда вы в течение длительного времени не собираетесь его использовать.
13. Все работы по обслуживанию должны выполняться квалифицированным персоналом. Сервисное обслуживание необходимо в случаях, когда устройство было повреждено каким-либо образом.
14. Сетевой штекер всегда должен быть в рабочем состоянии.
15. Не перекрывайте вентиляционные отверстия устройства.
16. Не устанавливайте на устройстве источники открытого огня, например, зажженные свечи.
17. Устройство предназначено для использования в условиях умеренного климата.
18. Изделие предназначено только для бытового использования.

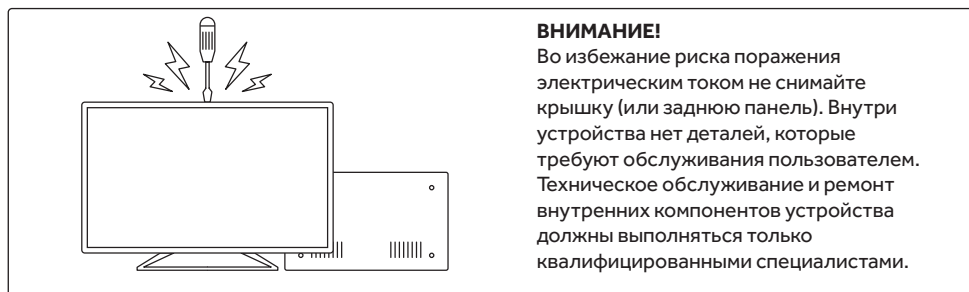

Данный знак указывает на наличие опасного напряжения внутри устройства.



Данный знак указывает на наличие важной информации об эксплуатации устройства или уходе за ним.



Данный знак указывает на наличие двойной изоляции между опасным сетевым напряжением и деталями, доступными для пользователя. При обслуживании используйте только идентичные запасные части.



Этот символ означает переменное напряжение.



Этот символ означает постоянное напряжение.



Данный знак указывает на то, что устройство должно быть утилизировано отдельно от бытовых отходов. Обратите внимание на экологические аспекты при утилизации батарей.

Для предотвращения нанесения ущерба окружающей среде или здоровью людей, утилизируйте данное устройство и батареи в соответствии с установленными требованиями.

Для надлежащей утилизации устройства обратитесь в специализированную организацию, занимающуюся утилизацией бытовой техники и электроники.

- Высокое напряжение вырабатывается в процессе работы данного телевизора. Не снимайте с устройства заднюю панель. Техническое обслуживание и ремонт внутренних компонентов устройства должны выполняться только квалифицированными специалистами.
- Во избежание возникновения пожара или поражения электрическим током, не подвергайте данное устройство воздействию влаги.
- Не допускайте попадания каких-либо предметов в вентиляционные и другие отверстия телевизора. Не допускайте попадания каких-либо жидкостей на устройство.
- Для длительной и беспроблемной эксплуатации электрокомпонентам требуется охлаждение.
- Сетевой кабель нужно располагать таким образом, чтобы на него не наступали.
- Не протирайте включенное в сеть устройство, используйте мягкую ткань и рекомендованные средства для ухода. Средство следует распылять на ткань, а не сразу на экран.
- Никогда не вставляйте и не опирайтесь на телевизор, а также не роняйте телевизор или подставку. Будьте внимательны к детям. Устройство может упасть и нанести травму.
- Не устанавливайте устройство на неустойчивые тележки, стойки, полки или столы. Падение может привести к повреждению устройства, а также стать причиной физических травм человека.
- Рекомендуется отключить устройство от сети электропитания, если оно не используется в течение длительного периода времени.
- Не подвергайте телевизор воздействию прямых солнечных лучей и других источников тепла.
- Не устанавливайте телевизор непосредственно на другие устройства, которые выделяют тепло, например, на видеоплееры и аудиосуилители.
- При встроенной установке телевизора необходимо соблюдать указанные минимальные расстояния до стен (сверху – 10 см, по бокам – 20 см, сзади – 5 см). Перегрев приведет к повреждению и сокращению срока службы устройства.
- Примечание: Климатические условия для корректной работы телевизора:

Рабочая среда (только для зоны тропического климата):

Рабочая температура: 5 °C ~ 40 °C
Рабочая влажность: 20% ~ 80%
Температура хранения: -15 °C ~ 50 °C
Влажность при хранении: 10% ~ 90%.

Рабочая среда (только для зоны умеренного климата):

Рабочая температура: 5 °C ~ 40 °C
Рабочая влажность: 20% ~ 80%
Температура хранения: -15 °C ~ 45 °C
Влажность при хранении: 10% ~ 90%.

ПРАВИЛА ИСПОЛЬЗОВАНИЯ

ПРАВИЛА

1. При первом включении телевизора, а также после обновления, инициализация может занять несколько минут (в зависимости от модели).
2. Изображения в данном руководстве несут исключительно информационный характер и могут несколько отличаться от реального вида вашего телевизора и отображения меню.
3. Доступные меню и параметры могут отличаться в зависимости от источника входящего сигнала и модели устройства.
4. При установке лицензионных обновлений функционал телевизора может расширяться.
5. Комплектация изделия может отличаться в зависимости от модели и быть изменена в одностороннем порядке без уведомления.
6. Характеристики изделия или содержание данного руководства могут быть изменены без предупреждения в связи с совершенствованием изделия.
7. Для нормального подключения кабелей HDMI и USB-устройств толщина внешнего обрамления разъемов не должна превышать 10 мм, а ширина — 18 мм.
8. Используйте сертифицированный кабель с логотипом HDMI.
9. В целях обеспечения безопасности не рекомендуется использовать нелицензионное ПО.
10. На любые повреждения, сбои и неисправности, возникшие в результате использования нелицензионных компонентов или ПО, гарантия не распространяется.
11. На экране некоторых моделей ТВ наклеена защитная пленка, а также наклейка evo, которые необходимо снять перед эксплуатацией.
12. Все винты следует правильно вставить и надежно закрутить. Если винты затянуть недостаточно сильно, телевизор может быть неустойчивым.

ВАЖНО

- Перед обновлением программного обеспечения необходимо учесть, что при неправильной установке телевизор может выйти из строя.
- Ни в коем случае не выключайте телевизор во время обновления.
- Для скачивания обновления программного обеспечения рекомендуется использовать проводное соединение с интернетом или WI-FI с высоким и стабильным уровнем сигнала, сеть 5150 - 5350 МГц, 5650 - 5850 МГц предпочтительна.

ТРАНСПОРТИРОВКА И ХРАНЕНИЕ

1. После транспортировки или хранения телевизора при пониженной температуре окружающей среды до включения питания следует выдержать не менее 5 часов при комнатной температуре.
2. Транспортировать телевизор рекомендуется в заводской упаковке или коробке.
3. Прежде чем поднимать или переносить телевизор, отключите кабель питания и все остальные кабели.
4. При транспортировке следите за расположением дисплея в коробке. Телевизор должен быть расположен вертикально, согласно указателям направления вверх. Не кладите коробку на сторону дисплея и на угловые поверхности.
5. Транспортировку, распаковку и перенос телевизора рекомендуется совершать двум людям.
6. Допускается кратковременное включение после доставки для проверки целостности экрана.

ПРАВОВАЯ ИНФОРМАЦИЯ



НАСТОЯЩЕЕ РУКОВОДСТВО ПО ЭКСПЛУАТАЦИИ РАСПРОСТРАНЯЕТСЯ НА ЖИДКОКРИСТАЛЛИЧЕСКИЕ ТЕЛЕВИЗОРЫ ЦВЕТНОГО ИЗОБРАЖЕНИЯ (LED) «HAIER», ПРЕДНАЗНАЧЕННЫЕ ДЛЯ ПРИЕМА СИГНАЛОВ ВЕЩАТЕЛЬНОГО ТЕЛЕВИДЕНИЯ И СОДЕРЖИТ ИНФОРМАЦИЮ, НЕОБХОДИМУЮ ПОТРЕБИТЕЛЮ ДЛЯ ПРАВИЛЬНОЙ И БЕЗОПАСНОЙ ЭКСПЛУАТАЦИИ.

ПРАВОВАЯ ИНФОРМАЦИЯ ДЛЯ ПОЛЬЗОВАТЕЛЯ

1. Телевизоры Haier предназначены исключительно для личного некоммерческого использования.
2. За просмотр и распространение любых материалов на данном устройстве, являющихся собственностью третьих лиц и защищенных соответствующими законами и нормативными актами о защите авторских прав, патентов и других прав интеллектуальной собственности, пользователь несет персональную ответственность.
3. Пользователь полностью несет ответственность за качество и производительность любых приложений/программ/дополнений, установленных на данное устройство самостоятельно из сторонних источников.
4. Изготовитель не берет на себя ответственность или гарантийные обязательства за использование/установку программного обеспечения, которое нарушает авторские права третьих лиц.
5. Изготовитель не берет на себя ответственность или гарантийные обязательства за ошибки, допущенные в ходе установки и использования программного обеспечения, просмотра контента, загрузки файлов и другой информации, которые могут привести к судебным искам и обязательствам по возмещению.
6. Все приложения/программы/дополнения и информационные файлы, загруженные пользователем на устройство являются собственностью третьих лиц. Следовательно, изготовитель не несет ответственность за изменения, приостановку и прекращение работы обновлений, а также не несет ответственности по судебным делам и возмещениям, которые возникают по ним.
7. Изготовитель оставляет за собой право ограничивать использование или доступ к определенным приложениям или контенту. Изготовитель не обязан предоставлять клиентское и гарантийное обслуживание в случае, если обновления содержимого поступают через стороннюю сеть и средства передачи данных.
8. Изготовитель не гарантирует корректной работы и производительности периферийных устройств, произведенных третьими лицами. Изготовитель не несет ответственность за ущерб, который может быть нанесен устройству в результате эксплуатации с использованием периферийных устройств других изготовителей.
9. Запись и воспроизведение информации на данном устройстве не должны нарушать авторские права создателя. Пользователь при эксплуатации этого или любого другого устройства несет персональную ответственность за соблюдение действующего в стране проживания законодательства об авторских правах.

ОБСЛУЖИВАНИЕ КЛИЕНТОВ

Мы рекомендуем обращаться в службу поддержки клиентов компании Haier, а также использовать оригинальные запасные части. Если у вас возникли проблемы с вашей бытовой техникой, пожалуйста, сначала изучите раздел «Поиск и устранение неисправностей».

ЕСЛИ ВЫ НЕ НАШЛИ РЕШЕНИЯ ПРОБЛЕМЫ, ПОЖАЛУЙСТА, ОБРАТИТЕСЬ:

1

**К ВАШЕМУ
ОФИЦИАЛЬНОМУ
ДИЛЕРУ**

2

В наш колл-центр:
РФ: 8 (800) 250-43-05
РБ: 8 (10-800) 2000-17-06

3

На сайт
WWW.HAIERONLINE.RU

**ОБРАЩАЯСЬ В НАШ СЕРВИСНЫЙ ЦЕНТР, ПОЖАЛУЙСТА, ПОДГОТОВЬТЕ
СЛЕДУЮЩУЮ ИНФОРМАЦИЮ, КОТОРУЮ ВЫ МОЖЕТЕ НАЙТИ
НА ПАСПОРТНОЙ ТАБЛИЧКЕ И В ЧЕКЕ:**



Модель _____

Серийный номер _____

Дата продажи _____

Также, пожалуйста, проверьте наличие гарантии и документов о продаже

ВАЖНО! Отсутствие на приборе серийного номера делает невозможной для изготовителя идентификации прибора и, как следствие, его гарантийное обслуживание.

ЗАПРЕЩАЕТСЯ удалять с прибора заводские идентифицирующие таблички. Отсутствие заводских табличек может стать причиной отказа выполнения гарантийных обязательств.

В настоящий документ могут быть внесены изменения без предварительного уведомления. Изготовитель оставляет за собой право вносить изменения в конструкции и комплектацию изделия без дополнительного уведомления.

ГАРАНТИЙНЫЕ УСЛОВИЯ

УВАЖАЕМЫЙ ПОКУПАТЕЛЬ!

Корпорация Haier благодарит вас за ваш выбор, гарантирует высокое качество и безупречное функционирование изделий (товара) при соблюдении правил эксплуатации, установки (монтажа) и технического обслуживания. Официальный срок службы на телевизоры, предназначенные для использования в быту — 5 лет со дня передачи изделия конечному потребителю. Учитывая высокое качество изделий, их фактический срок службы может значительно превышать официальный, и при бережном и внимательном отношении они будут служить вам долгие годы.

Однако, по окончании срока службы на основании Закона о защите прав потребителей изготовитель не обязуется обеспечивать потребителю возможность использования изделия по назначению и не несет ответственность за существенные недостатки, которые могут представлять опасность для жизни, здоровья потребителя, причинять вред его имуществу или окружающей среде. Тем не менее, по окончании срока службы изделия вы можете обратиться в Авторизованный сервисный центр для проведения за дополнительную плату диагностических работ, получения информации по утилизации изделия.

Во избежание недоразумений, убедительно просим вас при покупке внимательно изучить эксплуатационную документацию, условия гарантийных обязательств на товар, а также сохранять в течение срока службы документы, прилагаемые к товару при его продаже (товарный или кассовый чек, эксплуатационную документацию, накладные, гарантийный талон).

Если купленное вами изделие требует специальной установки (подключения), периодического технического обслуживания в соответствии с прилагаемой к изделию эксплуатационной документацией, необходимо обратиться в Авторизованный сервисный центр.

Во избежание возникновения механических, термических и электрических повреждений рекомендуется производить регулярное техническое обслуживание изделия в Авторизованном сервисном центре с периодичностью не менее одного раза в год в зависимости от условий эксплуатации, что будет способствовать сохранению высокой производительности изделия, а также увеличит его фактический срок службы. Выход из строя изделия по причине загрязнения (пыль, грязь, шерсть, ворс) признается не гарантийным случаем и надлежит устранению исключительно за счет потребителя.

Периодическое техническое обслуживание изделия производится Авторизованным сервисным центром за дополнительную плату.

Корпорация Haier оставляет за собой право отказать в гарантийном обслуживании изделия в случае несоблюдения изложенных ниже условий.

УСЛОВИЯ ГАРАНТИЙНОГО ОБСЛУЖИВАНИЯ:

Корпорация Haier устанавливает гарантийный срок 12 месяцев со дня передачи товара потребителю. Гарантийное обслуживание распространяется только на товары, укомплектованные документами, прилагаемыми к товару при его продаже (товарный или кассовый чек, эксплуатационная документация, накладные, гарантийный талон), позволяющими идентифицировать товар. Гарантийное обслуживание производится исключительно Авторизованными сервисными центрами Haier.

ПОЛНЫЙ СПИСОК АВТОРИЗОВАННЫХ СЕРВИСНЫХ ЦЕНТРОВ ВЫ МОЖЕТЕ УЗНАТЬ В ИНФОРМАЦИОННОМ ЦЕНТРЕ HAIER ПО ТЕЛЕФОНАМ:

8 (800) 250-43-05

для потребителей из России
(бесплатный звонок из регионов России)

На сайте:

WWW.HAIERONLINE.RU

8 (10-800) 2000-17-06

для потребителей из Беларуси
(бесплатный звонок из регионов Беларуси)

Сделав запрос по электронной почте:

HELP@HAIERONLINE.RU

ДАННЫЕ АВТОРИЗОВАННЫХ СЕРВИСНЫХ ЦЕНТРОВ МОГУТ БЫТЬ ИЗМЕНЕНЫ,
ЗА СПРАВКАМИ ОБРАЩАЙТЕСЬ В ИНФОРМАЦИОННЫЙ ЦЕНТР HAIER.

ГАРАНТИЙНОЕ ОБСЛУЖИВАНИЕ НЕ РАСПРОСТРАНЯЕТСЯ НА ИЗДЕЛИЯ, НЕДОСТАТКИ КОТОРЫХ ВОЗНИКЛИ ВСЛЕДСТВИЕ:

- нарушения потребителем условий и правил эксплуатации, хранения и/или транспортировки товара;
- неправильной установки и/или подключения изделия;
- нарушения технологии работ с электрическими подключениями, как и привлечение к монтажу изделия лиц, не имеющих соответствующей квалификации, подтвержденной документально;
- отсутствия своевременного технического обслуживания изделия в том случае, если этого требует эксплуатационная документация;
- использования изделия в целях, для которых оно не предназначено;
- действий третьих лиц: ремонт или внесение несанкционированных изготовителем конструктивных или схмотехнических изменений
- отклонений от стандартов и норм питающих сетей;
- действия непреодолимой силы (стихия, пожар, молния т. п.);
- несчастных случаев, умышленных или неосторожных действий потребителя или третьих лиц, в том числе повлекших механические повреждения изделия
- попадания внутрь изделия посторонних предметов, веществ, жидкостей, насекомых, продуктов жизнедеятельности насекомых;
- нестабильного соединения проводной/беспроводной сети и нестабильные телефонные линии, некачественным заземлением, внешними электромагнитными полями, воздействия прямого солнечного света, высокой влажности и вибрации;
- несовместимости программного обеспечения и вирусным (вредоносным) ПО, а также самовольным модифицированием встроенного программного обеспечения, а также при использовании стороннего программного обеспечения;
- подключения внешних устройств, которое привело к выходу из строя всего устройства или какой-либо его части;
- естественного ухудшения (старения), включая вложения, дискеты, руководства, а также снижения емкости аккумуляторного блока;
- использования нестандартных и (или) некачественных расходных материалов, принадлежностей, запасных частей, элементов питания и/или носителей информации различных типов

ГАРАНТИЙНОЕ ОБСЛУЖИВАНИЕ НЕ РАСПРОСТРАНЯЕТСЯ НА СЛЕДУЮЩИЕ ВИДЫ РАБОТ:

- установка и подключение изделия на месте эксплуатации;
- переустановка операционной системы (заводской «прошивки»), поврежденной в результате умышленных или неосторожных действий потребителя или третьих лиц.
- инструктаж и консультирование потребителя по использованию изделия;
- очистка изделия снаружи либо изнутри.

ГАРАНТИЙНОМУ ОБСЛУЖИВАНИЮ НЕ ПОДЛЕЖАТ НИЖЕПЕРЕЧИСЛЕННЫЕ РАСХОДНЫЕ МАТЕРИАЛЫ И АКСЕССУАРЫ:

- пульты управления, аккумуляторные батареи, элементы питания, внешние блоки питания и зарядные устройства, соединительные провода с разъемами;
- документация, прилагаемая к изделию.

ОГРАНИЧЕННАЯ ГАРАНТИЯ НА ПРОГРАММНОЕ ОБЕСПЕЧЕНИЕ

Корпорация Haier не предоставляет никаких гарантий, выраженных в явной форме или подразумеваемых, на предустановленное программное обеспечение, его качество, производительность, функциональность или совместимость для конкретных целей.

Корпорация Haier также не гарантирует, что функции, содержащиеся в программном обеспечении, будут соответствовать конкретным требованиям, и что работа программного обеспечения будет бесперебойной и безошибочной.

Таким образом, программное обеспечение предоставляется в состоянии «как есть» (т.е. без гарантии качества), за исключением случаев, когда непосредственно указано иное в письменном виде.

ВНИМАНИЕ

Настоятельно рекомендуется перед посещением Авторизованного сервисного центра сделать резервные копии всех данных, хранящихся на вашем устройстве.

Корпорация Haier и Авторизованные сервисные центры не несут ответственности за все убытки, ущерб, включая упущенную выгоду и т.п., связанные с потерей данных на устройствах хранения и записи данных, в том числе связанных с потерей данных в процессе ремонта.

Корпорация Haier не несет ответственности за потерю потребителем при использовании изделия какой-либо конфиденциальной или персональной информации.

Предоставление служб и/или программного обеспечения третьими лицами может быть изменено, приостановлено или прекращено без предварительного уведомления.

ВАЖНО

Отсутствие на приборе серийного номера делает невозможной для изготовителя идентификацию прибора и, как следствие, его гарантийное обслуживание.

Запрещается удалять с прибора заводские идентифицирующие таблички. Повреждение или отсутствие заводских табличек, гарантийных пломб (в том случае, если их наличие предусмотрено изготовителем) может стать причиной отказа от выполнения гарантийных обязательств.

По вопросам настройки, функционала, а также жалоб и предложений обращайтесь в нашу службу поддержки. Поддержка в чате на сайте или по бесплатному номеру телефона: **www.haieronline.ru** или **8 (800) 250-43-05**

Для вызова специалиста на ремонт или сервисное обслуживание Вам достаточно позвонить по бесплатному номеру: **8 (800) 250-43-05** и указать свои контактные данные, где бы Вы ни находились.

Изготовитель: «Haier Overseas Electric Appliances Corp. Ltd.», Room S401, Haier Brand building, Haier Industry park Hi-tech Zone, Laoshan District, Qingdao, China

Уполномоченная организация/импортер, принимающая претензии:
ООО «ХАР», 121099, город Москва, Новинский бульвар, дом 8, этаж 16, офис 1601.

Тел.: 8-800-250-43-05, адрес эл. почты: info@haierrussia.ru

Уполномоченная организация в Республике Казахстан:
ТОО «Хайер Мидл Эйжа», 050000, город Алматы, Медеуский район, Проспект Достык, дом 210.

Тел.: 8-800-070-01-29, адрес эл. почты: support-kz@haieronline.kz

Продукция соответствует требованиям технических регламентов Евразийского экономического (Таможенного) союза.

Дата изготовления и гарантийный срок указаны на упаковке.

Сделано в Китае

Haier

ANDROID TV
SMART TV

100 HQLED S6

Haier

ПАЙДАЛАНУ ЖӨНІНДЕГІ НҰСҚАУЛЫҚ

Сұйық кристалды түсті кескінді
теледидар (LED)

Құрылғыны қолданар алдында осы
пайдалану жөніндегі нұсқаулықты мұқият
оқып шығыңыз және оны әрі қарай қолдану
үшін сақтаңыз

KZ

Мазмұны

Қашықтан басқару пульті	27
Қолдануға дайындық	28
Құрылғыларды қосу және баптау	30
Ақаулықтарды іздеу және жою	32
Техникалық сипаттамалары	33
Қауіпсіздік бойынша маңызды нұсқаулар	34
Сақтық шаралары және ескертулер	35
Қолдану ережелері	37
Құқықтық ақпарат	38
Клиенттерге қызмет көрсету	39
Кепілдік шарттары	40

Haier

100 HQLED S6

KZ

ҚБ ПУЛЬТІ

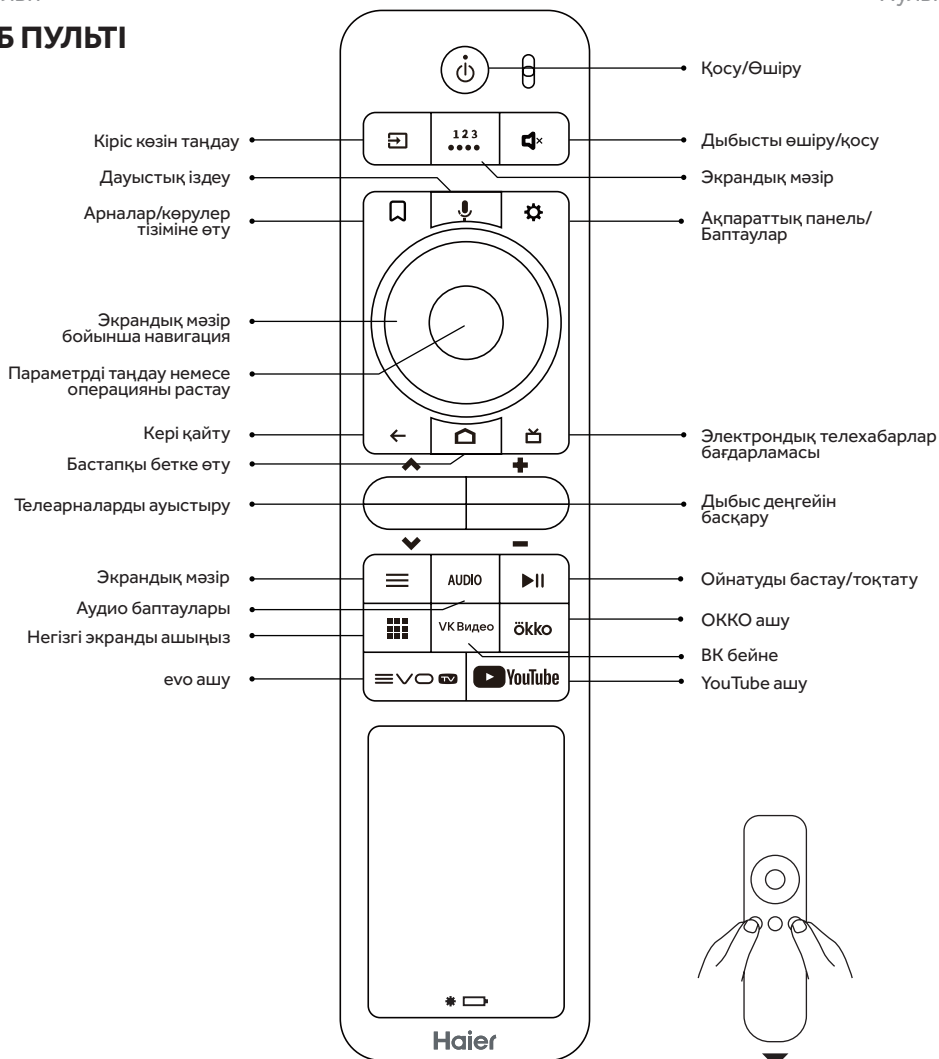

ЕСКЕРТПЕ

- Егер қашықтан басқару пульті ұзақ уақыт бойы пайдаланылмаса, батареяны разрядтан қорғау автоматты түрде қосылады. Құрылғыны іске қосу үшін 5В кернеуі бар SB-с зарядтағышын SB-С портына қосып, 5 минут зарядтаңыз.
- Зарядтағыштың 5В зарядтау режимін қолдайтынына көз жеткізіңіз. шамадан тыс Зарядтау кернеуі мен ток зақымдауы мүмкін құрылғы. Қашықтан басқару пульті Жылдам зарядтау мүмкіндігін қолдамайды.

ЕСКЕРТПЕ

Пульт пен оның сыртқы түрі ескертусіз өзгертілуі мүмкін.

Бірінші рет қосқан кезде теледидардың қашықтан басқару пультімен жұптастыруын орындаңыз. Теледидарды қосыңыз және экрандағы сыбырларды орындаңыз:

- «Оралу» және «Электрондық телехабарлар бағдарламасы» батырмаларын бір мезгілде басып бірнеше секунд ұсап тұрыңыз;
- Пультте индикатор жыпылықтай бастағанын, және экранда пульттің қосылғанын білдіретін жазу пайда болғанын күтіңіз.

ҚОЛДАНУҒА ДАЙЫНДЫҚ

МАҢЫЗДЫ

Теледидар экранының аймағына қысым жасамаңыз, себебі бұл экран кенебінің тұтастығын бұзуы мүмкін. Өндірушінің кепілдігі дұрыс пайдаланбау немесе дұрыс орнатпау салдарынан туындаған ақауларға қолданылмайды.

ТҰҒЫРДЫ БЕКІТУ

1. Зақым келтірмеу үшін теледидарды беткі жағымен жұмсақ және тегіс бетке (көрпе, поролон, мата және т. б.) қойыңыз.
2. Аяқтарды теледидардың артқы жағынан сегіз бұрандамен бекітіңіз

1

Тұғырды бекіту

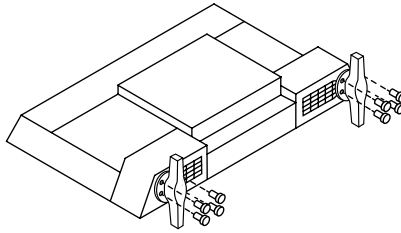

ТЕЛЕДИДАРДЫ ҚАБЫРҒАҒА ОРНАТУҒА ДАЙЫНДАУ

Кабельдердің өрілісін болдырмау үшін теледидар мен қабыр арасында кемінде 60 мм қашықтық қалдыруды ұсынамыз.

Теледидарды қабырғаға орнатпас бұрын, аяқтарды алып тастап, оның орнына кронштейнді бекіту керек.

ҚАБЫРҒАЛЫҚ КРОНШТЕЙНДІ ТЕЛЕДИДАРҒА БЕКІТУ ТӘРТІБІ:

1

Бекітетін бұрандаларды алыңыз теледидар стендке.

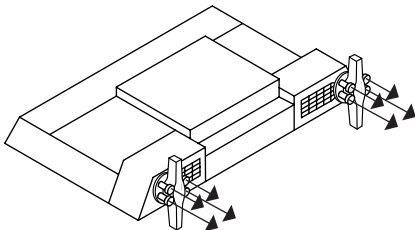

2

Тұғырды теледидардан ажыратыңыз. Негіздің ауыр екенін есте сақтаңыз, оны екі қолыңызбен мұқият ұстаңыз.

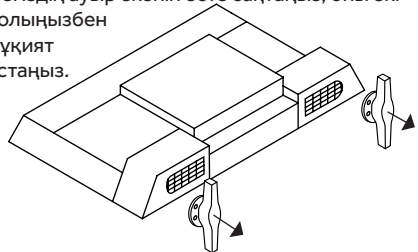

3

Қабырғаға арналған тесіктерден бұрандаларды алыңыз теледидардың артқы жағындағы бекіткіштер. (Бұрандалар болмауы мүмкін немесе модельге байланысты қатысыңыз теледидар).

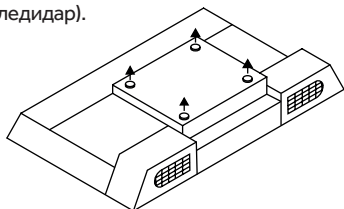

4

M8 x 9 mm / 4 дана бұрандаларды пайдаланып, қабырға кронштейнін теледидардың артқы жағына бекітіңіз.

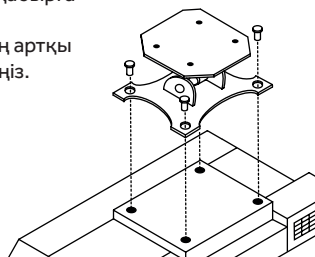

5

Қабырғаға арналған бұрандаларды бекітіңіз теледидардың артқы жағындағы бекіткіштер, бұрандалардың тартылуына жол бермеу.

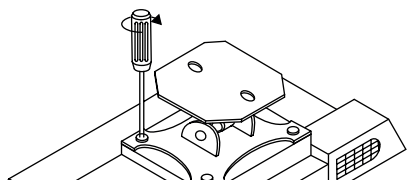

6

Кронштейнді қабырғаға дюбельдермен бекітіңіз. Қабырға кронштейнімен бірге берілген пайдаланушы нұсқаулығындағы нұсқауларды орындау арқылы орнатуды орындаңыз.

*Теледидар мен кронштейннің сыртқы түрі суретте көрсетілгеннен өзгеше болуы мүмкін.

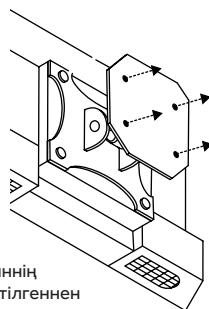

ТЕЛЕДИДАРДЫ ҚОСУ

1

Тұғырды орнатыңыз және теледидарды қатты бетке қойыңыз.

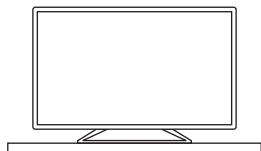

ЕСКЕРТПЕ:

Теледидар еркін ауа ағыны қамтамасыз етіліп орналастырылғанына көз жеткізіңіз. Артқы қақпақтағы желдеткіш саңылауларды жаппаңыз. Қауіпті жағдайлардың туындауын болдырмау үшін осы жабдықта немесе оған жақын жерде жанған шамдар сияқты ашық от көздерін орналастыруға болмайды.

2

Баусымды жұмыс істеп тұрған розеткаға қосыңыз.

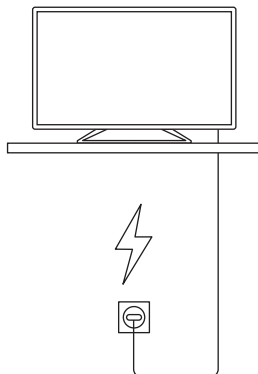

3

Теледидарды қосу:

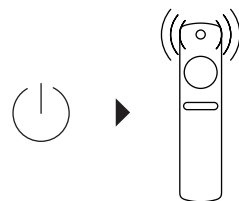

Қашықтан басқару пультіндегі батырманы немесе теледидардың бүйірлік басқару панеліндегі «ҚАТ» батырмасын басыңыз.

ҚҰРЫЛҒЫЛАРДЫ ҚОСУ ЖӘНЕ БАПТАУ

БАТЫРМАЛАРДЫ БАСҚАРУ

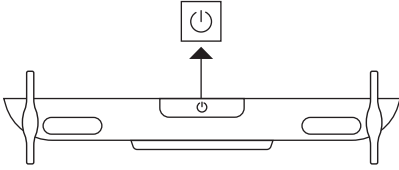

Қосу: POWER түймесін басыңыз.
Түйме теледидар үлгісіне байланысты ортасында, бүйірлік панелінде немесе корпусстың төменгі жағында орналасуы мүмкін.

Қуатты өшіру: POWER түймесін басып тұрыңыз.

ЖЕТКІЗУ ЖИЙНТЫҒЫ

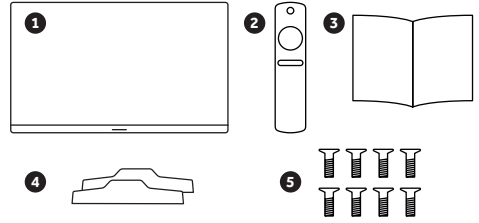

- | | |
|----------------------------------|-------|
| 1. Теледидар | 1 дн. |
| 2. Қашықтан басқару пульті | 1 дн. |
| 3. Пайдалану жөніндегі нұсқаулық | 1 дн. |
| 4. Аяқтар | 2 дн. |
| 5. Бұрандалар | 8 дн. |

СЫРТҚЫ ТӨМЕНГІ АУДИО-/БЕЙНЕ ҚОСЫЛЫМДАРЫ

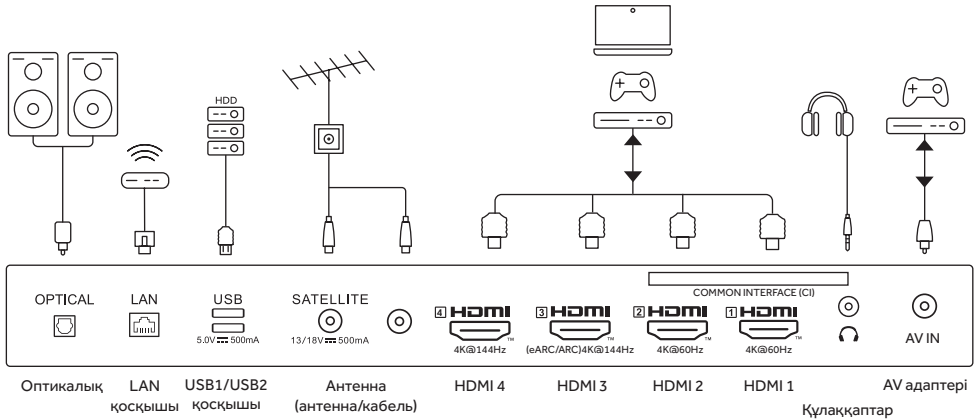

Құрылғыларды қосу және баптау

Теледидарды бірінші рет қосқан кезде виртуалды баптау шебері барлық негізгі баптауларды орындауға көмектеседі.

Орындаңызқашықтан басқару құралын теледидармен жұптаңыз.

Әрі қарай, экрандағы сыбырларды орындау арқылы теледидардың негізгі баптауларын орнатыңыз.

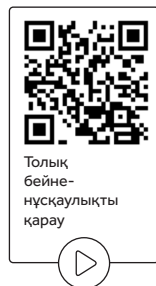

Бастапқы баптау бойынша экрандағы мәтіндік сыбырды қараңыз

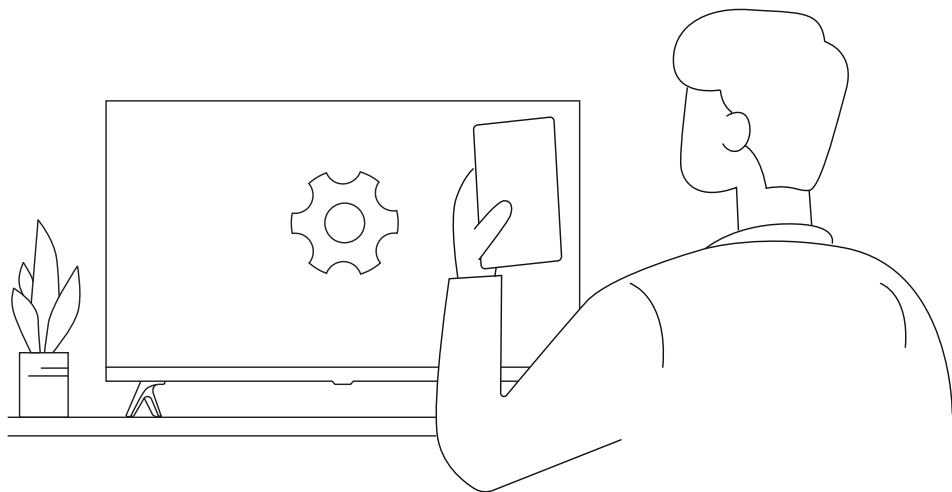

АҚАУЛЫҚТАРДЫ ІЗДЕУ ЖӘНЕ ЖОЮ

МАҢЫЗДЫ

Қызмет көрсету орталығына бармас бұрын барлық баптауларды тексеруіңізді сұраймыз. Бұл кеңестер уақытыңыз бен ақшаңызды үнемдеуге көмектеседі, өйткені орнату және баптау шығындары сіздің кепілдігіңізбен жабылмайды.

Мәселелер	Жою бойынша ұсыныстар
«Елес» немесе қос кескін	<ul style="list-style-type: none"> Бұл биік ғимараттарға немесе ландшафт ерекшеліктеріне байланысты антеннаның сигнал сапасының нашарлығынан болуы мүмкін. Жоғары бағытталған антеннаны пайдалану кескінді жақсарты алады.
Қуат көзі жоқ	<ul style="list-style-type: none"> Теледидар қуат кабелінің розеткаға қосылғанын тексеріңіз. Теледидарды ажыратыңыз, 60 секунд күтіңіз де, ашаны розеткаға қосып, теледидарды қайта қосыңыз.
Кескін жоқ	<ul style="list-style-type: none"> Теледидарға дұрыс жалғанғанына көз жеткізу үшін теледидардың артқы панеліндегі антеннаның қосылымын тексеріңіз. Хабар тарату станциясында ақаулар болуы мүмкін. Басқа арнаны қосып көріңіз. Контрастылығы мен жарықтығын реттеңіз. Субтитрлер баптауларын тексеріңіз. Кейбір субтитрлер кескін мәселелерін тудыруы мүмкін.
Кескін бар, бірақ дыбыс жоқ	<ul style="list-style-type: none"> Қашықтан басқару пультіндегі немесе теледидардың бүйірлік панеліндегі VOL+ батырмасын басу арқылы дыбыс деңгейін жоғарылатыңыз. Дыбыс қосулы екеніне көз жеткізу үшін қашықтан басқару пультіндегі MUTE батырмасын басыңыз.
Жақсы дыбыс, бірақ күңгірт түстер	<ul style="list-style-type: none"> Контрастылығы мен жарықтығын реттеңіз.
Кескін сапасы нашар	<ul style="list-style-type: none"> Теледидарға S-VHS камерасын, бейнекамераны және басқа сыртқы құрылғыларды бір уақытта қосу кезінде кескін сапасы нашарлауы мүмкін. Сыртқы құрылғылардың бірін ажыратыңыз.
Кескінде ақ нүктелер көрінеді	<ul style="list-style-type: none"> Антеннаның қосылуын тексеріңіз.
Көлденең пунктирлі сызықтар	<ul style="list-style-type: none"> Бұл электрлік кедергілерден туындауы мүмкін (мысалы, фен, неон жарығы және т. б.). Жабдықты өшіріңіз.
Теледидар қашықтан басқару пультіне жауап бермейді	<ul style="list-style-type: none"> Батареялардың жұмыс істеп тұрғанын тексеріңіз. Қажет болса, оларды ауыстырыңыз. Теледидардағы қашықтан басқару хабаршысының әйнегін тазалаңыз. Теледидардың бүйірлік панеліндегі батырмаларды пайдаланып көріңіз.
Пиксельдер (нүктелер) әрқашан қараңғы немесе әрқашан ақ	<ul style="list-style-type: none"> Мониторлар дисплейлері ГОСТ Р 52324-2005 (ISO 13406-2:2001) стандартына сай пиксель ақауларының II класына сәйкес келеді, ол әр типтегі пиксельдер ақауларының белгілі бір максималды санына рұқсат етеді.

НАЗАР АУДАРЫҢЫЗ

ТЕЛЕДИДАРДЫ ОДАН ӘРІ ПАЙДАЛАНУҒА ЖОЛ БЕРМЕЙТІН ЗАҚЫМДАНУЛАР ТІЗБЕСІ:

- Желілік баусым немесе аша зақымдалған;
- Теледидарға ылғал түскен кезде;
- Теледидардың экраны зақымдалған;
- Теледидар құлағаннан кейін.

ТЕХНИКАЛЫҚ СИПАТТАМАЛАРЫ 100 HQLED S6 *

Кескін сипаттамалары:	<ul style="list-style-type: none"> • Ажыратымдылығы: UHD • Сандық теледидарды қолдау • Экран ажыратымдылығы 3840*2160 нүкте • Кадрды жаңарту жиілігі: 144 Гц • Экран диагоналы: 100" (254 см.)
Түсті декодер:	<ul style="list-style-type: none"> • DVB-T, DVB-C, DVB-T2, DVB-S2 • 16/32/64/128/256 QAM модуляция • MPEG2, MPEG4, H.265
Қуат кернеуі:	<ul style="list-style-type: none"> • 100-240 В, 50/60 Гц
Қуат кернеуі:	<ul style="list-style-type: none"> • 500 Вт
Жабдықты қосуға арналған интерфейстер:	<ul style="list-style-type: none"> • Жоғары анықтықтағы мультимедиялық интерфейс (HDMI) 2.1 x 4 • Композиттік бейнекіріс x 1 Аудиокіріс (L+R) x 1 LAN кірісі x 1 • USB x 2 Оптикалық шығыс x 1 Құлаққапқа арналған шығыс x 1 • Антенна кірісі x 1 LNBIN x 1 CI x 1 • Қолдаулы жүйелер: PAL және SECAM • Телеарналардың жады: 1000 (DTV) және 100 (ATV) • Антенна шығысы: 75 Ом, теңгерілмеген • AV Video кірісі: 75 Ом 1V-P RCA • AV Audio шығысы: 20 кОм, 500 мВ (өтп.) • HDMI кірістеріндегі ажыратымдылықты қолдауы: 480i, 480p, 576i, 576p, 720i, 720p, 1080i, 1080p • Wi-Fi: IEEE 802.11 a/b/g/n/ac / ax, Жиілігі: 2,4 Гц / 5 Гц (2400 - 2483,5 МГц / 5150 - 5350 МГц, 5650-5850 МГц; таратқыштың шығыс қуаты 100 мВт-тан аспайды) • Bluetooth: IEEE 802.15, V5.2, Жиілігі: 2,4 Гц (2400 - 2483,5 МГц; таратқыштың шығыс қуаты 100 мВт-тан аспайды)
Дыбыс сапасы:	<ul style="list-style-type: none"> • Дыбыстық стереожүйе • 2 x 15 + 25 Вт шығыстағы орташа қаттылығы
Қуатты тұтыну:	<ul style="list-style-type: none"> • <0,5 Вт күту режимінде • 500 кВт * сағ - жылдық тұтыну
Қосымша функциялар:	<ul style="list-style-type: none"> • UHF / VHF тюнері; ұйқы таймері; ата-ана бақылауы; кескін және мәтін.
Габариттері:	<ul style="list-style-type: none"> • VESA стандартының бекітуі: 300*400 мм. • Қаптаманың өлшемдері (ЕхБхТ): 2410*1500*310 мм. • Тұғырдағы теледидардың өлшемдері (ЕхБхТ): 2227*1322*389 мм. • Теледидардың өлшемдері (ЕхБхТ): 2227*1278*94 мм. • Қаптаманың салмағы: 77.6 кг. • Тұғыры бар теледидардың салмағы: 49,7 кг. • Тұғырсыз теледидардың салмағы: 49 кг.

МАҢЫЗДЫ

* Қолданылатын технологиялар жаңартылған кезде сипаттамалар ескертусіз өзгертілуі мүмкін.

ҚАУІПСІЗДІК БОЙЫНША МАҢЫЗДЫ НҰСҚАУЛАР

ТҰРАҚТЫЛЫҚТЫҢ БҰЗЫЛУ ҚАУПІ:

❶ ЭКРАН ҚҰЛАП, АУЫР ЖАРАҚАТТАРҒА НЕМЕСЕ ӨЛІМГЕ ӘКЕЛУІ МҮМКІН.

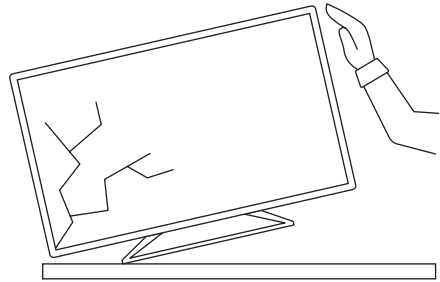
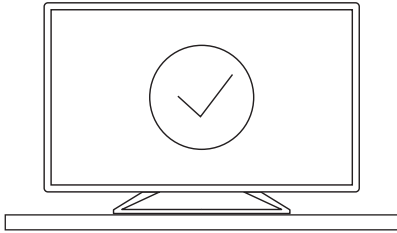

КЕЛЕСІ ҚАРАПАЙЫМ САҚТЫҚ ШАРАЛАРЫН ҚОЛДАНУ АРҚЫЛЫ КӨПТЕГЕН ЖАРАҚАТТАРДЫҢ, ӘСІРЕСЕ БАЛАЛАР ЖАРАҚАТТАРЫНЫҢ АЛДЫН АЛУҒА БОЛАДЫ:

- **ӘРҚАШАН** өндіруші ұсынған тұғырлар мен бекіту әдістерін қолданыңыз.
- **ӘРҚАШАН** экранды қауіпсіз орнатуға болатын жиһазды пайдаланыңыз.
- **ӘРҚАШАН** экран орнатылған жиһаздың шетінде ілініп тұрмағанына көз жеткізіңіз.
- **ӘРҚАШАН** балаларға экранға немесе оның басқару элементтеріне жету үшін жиһаздың үстіне шығуға тырысудың қауіптілігін түсіндіріңіз.
- **ӘРҚАШАН** экранға жалғанған баусымдар мен кабельдерді оларға сүрініп қалмайтындай, сондай-ақ оларды тартып немесе ұстап алмайтындай етіп орнатыңыз.
- **ЕШҚАШАН** теледидарды тұрақсыз күйде орнатпаңыз.
- **ЕШҚАШАН** жиһазды және экранды қолайлы тірекке бекітпей экранды биік жиһазға (мысалы, шкафтарға немесе кітап сөрелеріне) қоймаңыз.
- **ЕШҚАШАН** экранды матаға немесе экран мен ол орнатылған жиһаз арасында тығыздағыш ретінде қолданылатын басқа материалдарға қоймаңыз.
- **ЕШҚАШАН** экранның үстіне немесе ол орнатылған жиһазға балалардың назарын аудара алатын және оларға жетуге итермелейтін заттарды қоймаңыз. Мысалы, ойыншықтар немесе қашықтан басқару пульстары.

НАЗАР АУДАРЫҢЫЗ

БАТАРЕЯЛАР ДҰРЫС ОРНАТЫЛМАҒАН ЖАҒДАЙДА, ҚҰРЫЛҒЫНЫҢ ӨРТЕНІП, ЗАҚЫМДАНУ ҚАУПІ БАР

- Батареяны отқа немесе ыстық пешке тастамаңыз, оны сындырмаңыз немесе кеспеңіз.
- Батареяны өте жоғары температуралы ортада қалдырмаңыз.
- Батареяның өте төмен ауа қысымына ұшырауына жол бермеңіз.

HDMI™
HIGH-DEFINITION MULTIMEDIA INTERFACE

HDMI, HDMI High-Definition Multimedia Interface терминдері, HDMI фирмалық стилі және HDMI логотипі HDMI Licensing Administrator, Inc компаниясының сауда белгілері немесе тіркелген сауда белгілері болып табылады.

Dolby Audio

Dolby Laboratories лицензиясы бойынша өндіріледі. Dolby, Dolby Audio және D қос таңбасы Dolby Laboratories Licensing Corporation тіркелген сауда белгілері болып табылады.

САҚТЫҚ ШАРАЛАРЫ МЕН ЕСКЕРТУЛЕР

1. Нұсқаулықты оқып шығыңыз.
2. Осы нұсқаулықты сақтаңыз.
3. Барлық сақтық шараларын қолданыңыз.
4. Нұсқаулықта көрсетілген нұсқауларды орындаңыз.
5. Бұл құрылғыны судың жанында қолданбаңыз.
6. Құрылғыны тек құрғақ матамен сүртіңіз.
7. Желдеткіш саңылауларды жаппаңыз, құрылғыны нұсқаулықтарға сәйкес орнатыңыз.
8. Теледидарды жылу шығаратын радиаторлар, жылытқыштар, пештер және басқа аспаптар (соның ішінде күшейткіштер) сияқты жылу көздерінің жанына орнатпаңыз.
9. Құрылғыны электр желісіне қосқан кезде абай болыңыз.
10. Желілік баусымды бұралуынан немесе қысылуынан сақтаңыз.
11. Өндіруші көрсеткен құрылғыларды/ аксессуарларды ғана пайдаланыңыз.
12. Құрылғыны найзағай кезінде, сондай-ақ оны ұзақ уақыт пайдаланбайтын жағдайларда электр желісі розеткасынан ажыратыңыз.
13. Барлық техникалық қызмет көрсету жұмыстарын білікті қызметкерлер орындауы керек. Сервистік қызмет құрылғы қандай да бір жолмен зақымдалған жағдайларда қажет.
14. Желілік істікше әрқашан жұмыс күйінде болуы керек.
15. Құрылғының желдеткіш саңылауларын жаппаңыз.
16. Құрылғыға жанып тұрған шамдар сияқты ашық от көздерін орнатпаңыз.
17. Құрылғы қоңыржай климат жағдайында қолдануға арналған.
18. Бұйым тек тұрмыстық қолдануға арналған.

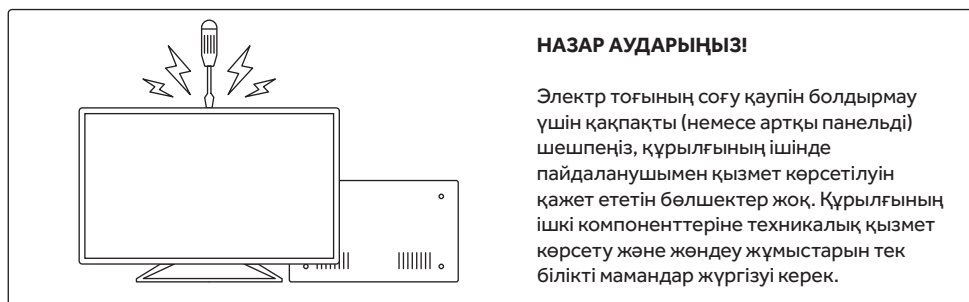

Бұл белгі құрылғының ішінде қауіпті кернеудің болуын көрсетеді.



Бұл белгі құрылғыны пайдалану немесе оған күтім жасау туралы маңызды ақпараттың болуын көрсетеді.



Бұл белгі қауіпті желілік кернеу мен пайдаланушыға қолжетімді бөлшектер арасында қос оқшаулаудың болуын көрсетеді. Қызмет көрсету кезінде тек бірдей қосалқы бөлшектерді пайдаланыңыз.



Бұл таңба айнымалы кернеуді білдіреді.



Бұл таңба тұрақты кернеуді білдіреді.



Бұл белгі құрылғыны тұрмыстық қалдықтардан бөлек кәдеге жарату керектігін көрсетеді. Батареяларды кәдеге жарату кезінде экологиялық аспектілерге назар аударыңыз.

Қоршаған ортаға немесе адамдардың денсаулығына зиян келтірмеу үшін осы құрылғы мен батареяларды белгіленген талаптарға сәйкес кәдеге жаратыңыз.

Құрылғыны тиісті түрде кәдеге жарату үшін тұрмыстық техника мен электрониканы кәдеге жаратуға арналған мамандандырылған ұйымға хабарласыңыз.

- Бұл теледидар жұмыс істеген кезде жоғары кернеу пайда болады. Құрылғыдан артқы панельді шешпеңіз. Құрылғының ішкі компоненттеріне техникалық қызмет көрсету және жөндеу жұмыстарын тек білікті мамандар жүргізуі керек.
- Өрт пайда болуын немесе электр тоғы соғуын болдырмау үшін бұл құрылғыны жаңбыр немесе ылғал әсер етуіне ұшыратпаңыз.
- Теледидардың желдеткіш және басқа саңылауларына кез келген заттардың түсуіне жол бермеңіз. Құрылғыға кез келген сұйықтықтың түсуіне жол бермеңіз.
- Ұзақ мерзімді және ақаусыз жұмыс істеу үшін электрлік компоненттер салқындатуды қажет етеді.
- Желілік кабель оған баспайтындай етіп орналастырылуы керек.
- Желіге қосылған құрылғыны сұртпеңіз, жұмсақ матаны және ұсынылған күтім құралдарын пайдаланыңыз. Құралды бірден экранға емес, матаға шашырату керек.
- Ешқашан тұрып, теледидарға сүйенбеңіз, сонымен қатар теледидарды немесе тұғырды құлатпаңыз. Балаларға мұқият болыңыз. Құрылғы құлап, жарақатқа әкелуі мүмкін.
- Құрылғыны тұрақсыз арбаларға, бағаналарға, сөрелерге немесе үстелдерге орнатпаңыз. Құлау құрылғыға зақым келтіруі мүмкін, сонымен қатар адамның физикалық жарақатына әкелуі мүмкін.
- Құрылғы ұзақ уақыт бойы пайдаланылмаса, оны электр қуат көзінің желісінен ажырату ұсынылады.
- Теледидарды тікелей күн сәулесінің және басқа жылу көздерінің әсеріне ұшыратпаңыз.
- Теледидарды бейнеплеерлер мен аудиокүшейткіштер сияқты жылу шығаратын басқа құрылғыларға тікелей орнатпаңыз.
- Теледидарды кіріктіріп орнатқан кезде қабырғаға дейінгі минималды қашықтықты сақтау қажет (Жоғарыдан – 10 см, Бүйірлерінде – 20 см, Артқы жағы – 5 см). Қызып кету құрылғыны зақымдап, қызмет ету мерзімін қысқартады.
- Ескертпе: Теледидардың дұрыс жұмыс істеуі үшін климаттық жағдайлар:

Жұмыс ортасы (тек тропикалық климат аймағы үшін)
 Жұмыс температурасы: 5 °C ~ 40 °C
 Жұмыс ылғалдылығы: 20% ~ 80%
 Сақтау температурасы: -15 °C ~ 50 °C
 Сақтау кезіндегі ылғалдылық: 10% ~ 90%.

Жұмыс ортасы (тек қоңыржай аймақ үшін)
 Жұмыс температурасы: 5 °C ~ 40 °C
 Жұмыс ылғалдылығы: 20% ~ 80%
 Сақтау температурасы: -15 °C ~ 45 °C
 Сақтау кезіндегі ылғалдылық: 10% ~ 90%.
- Ешқашан теледидарға тұрмаңыз немесе оған сүйенбеңіз, теледидарды немесе тұғырды құлатпаңыз. Балалар жақын жерде болған кезде абай болыңыз. Құрылғы құлап, жарақатқа әкелуі мүмкін.
- Тікелей күн сәулесінің және басқа жылу көздерінің әсеріне ұшыратпаңыз.
- Теледидар қабылдағышын бейнеплеерлер мен аудиокүшейткіштер сияқты жылу шығаратын басқа құрылғыларға тікелей орнатпаңыз.
- Теледидарға жанып тұрған шамдар сияқты ашық от көздерін орнатпаңыз.

ҚОЛДАНУ ЕРЕЖЕЛЕРІ

ЕРЕЖЕЛЕР

1. Теледидарды алғаш қосқан кезде, сондай-ақ жаңартудан кейін инициализация бірнеше минутты алуы мүмкін (модельге байланысты).
2. Бұл нұсқаулықтағы суреттер тек ақпараттық сипатқа ие және теледидардың нақты көрінісінен және мәзір бейнелеуінен біршама өзгеше болуы мүмкін.
3. Қолжетімді мәзір мен параметрлер кіріс сигнал көзіне және құрылғы моделіне байланысты өзгеруі мүмкін.
4. Лицензиялық жаңартуларды орнатқан кезде теледидардың функционалы кеңеюі мүмкін.
5. Бұйымның жиынтықтылығы модельге байланысты өзгеше болуы мүмкін және ескертусіз біржақты түрде өзгертілуі мүмкін.
6. Бұйымның сипаттамалары немесе осы нұсқаулықтың мазмұны бұйымның жетілдірілуіне байланысты ескертусіз өзгертілуі мүмкін.
7. HDMI кабельдері мен USB құрылғыларын қалыпты қосу үшін жалғағыштың сыртқы жақтауының қалыңдығы 10 мм-ден, ал ені 18 мм-ден аспауы керек.
8. HDMI логотипі бар сертификатталған кабельді қолданыңыз.
9. Қауіпсіздікті қамтамасыз ету мақсатында лицензияланбаған БЖ пайдалану ұсынылмайды.
10. Лицензияланбаған компоненттерді немесе БЖ пайдалану нәтижесінде туындаған кез келген зақымдарға, бұзылулар мен ақауларға кепілдік қолданылмайды.
11. Кейбір ТД модельдерінің экранында қорғаныс үлдірі, сондай-ақ evo жапсырмасы бар, оларды пайдалану алдында алып тастау қажет.
12. Барлық бұрандаларды дұрыс салып, мықтап бұрау керек. Егер бұрандалар жеткілікті түрде мықтап тартылмаса, теледидар тұрақсыз болуы мүмкін.

МАҢЫЗДЫ

- Бағдарламалық жасақтаманы жаңартпас бұрын, теледидар дұрыс орнатылмаса, ол істен шығуы мүмкін екенін ескеру қажет.
- Жаңарту кезінде теледидарды ешбір жағдайда өшірмеңіз.
- Бағдарламалық жасақтаманың жаңартуын жүктеу үшін интернетке немесе Wi-Fi-ға желілік қосылымды жоғары және тұрақты сигнал деңгейімен пайдалану ұсынылады, 5150 - 5350 МГц, 5650 - 5850 МГц желісі

ТАСЫМАЛДАУ ЖӘНЕ САҚТАУ

1. Теледидарды қоршаған ортаның төмен температурасында тасымалдағаннан немесе сақтағаннан кейін қуат қосылғанға дейін бөлме температурасында кемінде 5 сағат ұстау керек.
2. Теледидарды зауыттық қаптамада немесе қорапта тасымалдау ұсынылады.
3. Теледидарды көтермес немесе тасымалдамас бұрын қуат кабелін және барлық басқа кабельдерді ажыратыңыз.
4. Тасымалдау кезінде қораптағы дисплейдің орналасуын қадағалаңыз. Теледидар жоғарғы бағыт көрсеткіштеріне сәйкес тігінен орналасуы керек. Қорапты дисплей жағына және бұрыштық беттерге қоймаңыз.
5. Теледидар тасымалдауды, қаптамасын ашуды және көшіруді екі адам арқылы жүзеге асыру ұсынылады.
6. Экранның тұтастығын тексеру үшін жеткізілгеннен кейін қысқа уақытқа қосуға рұқсат етіледі.

ҚҰҚЫҚТЫҚ АҚПАРАТ



ОСЫ ПАЙДАЛАНУ ЖӨНІНДЕГІ НҰСҚАУЛЫҚ ХАБАР ТАРАТУ ТЕЛЕДИДАРЫНЫҢ СИГНАЛДАРЫН ҚАБЫЛДАУҒА АРНАЛҒАН «HAIER» ТҮСТІ КЕСКІНДІ СҰЙЫҚ КРИСТАЛДЫ ТЕЛЕДИДАРЛАРҒА (LED) ҚОЛДАНЫЛАДЫ ЖӘНЕ ТҰТЫНУШЫҒА ДҰРЫС ЖӘНЕ ҚАУІПСІЗ ПАЙДАЛАНУ ҮШІН ҚАЖЕТТІ АҚПАРАТТЫ ҚАМТИДЫ.

ПАЙДАЛАНУШЫҒА АРНАЛҒАН ҚҰҚЫҚТЫҚ АҚПАРАТ

1. Haier теледидарлары өндірушімен жеке уағдаластық жағдайларын қоспағанда, тек жеке коммерциялық емес пайдалануға арналған.

Осы құрылғыда үшінші тұлғалардың меншігі болып табылатын және авторлық құқықтарды, патенттерді және зияткерлік меншіктің басқа да құқықтарын қорғау туралы тиісті заңдармен және нормативтік актілермен қорғалған кез келген материалдарды қарау және тарату үшін пайдаланушы дербес жауапты болады.
2. Пайдаланушы осы құрылғыға үшінші тарап көздерінен дербес орнатылған кез келген қолданбалардың/ бағдарламалардың/ толықтырулардың сапасы мен өнімділігіне толық жауапты болады.
3. Өндіруші үшінші тұлғалардың авторлық құқығын бұзатын бағдарламалық жасақтаманы пайдалану / орнату үшін жауапкершілік немесе кепілдік міндеттемелерін алмайды.
4. Бағдарламалық жасақтаманы орнату және пайдалану, контентті қарау, файлдарды және басқа ақпаратты жүктеу кезінде сот талабына және өтеу міндеттемелеріне әкеле алатын жіберілген қателіктер үшін өндіруші жауапкершілікті немесе кепілдік міндеттемелерді өз мойнына алмайды.
5. Пайдаланушы құрылғыға жүктеген барлық қолданбалар/бағдарламалар/қосымшалар және ақпараттық файлдар үшінші тұлғалардың меншігі болып табылады. Демек, өндіруші патчтарды өзгерту, тоқтата тұру және тоқтату үшін жауап бермейді, сонымен қатар олар бойынша туындайтын сот істері мен өтемақылар үшін жауап бермейді.
6. Өндіруші белгілі бір қолданбаларды немесе контентті пайдалануды немесе оларға қол жеткізуді шектеу құқығын өзіне қалдырады. Мазмұн жаңартулары үшінші тарап желісі мен деректерді беру құралдары арқылы келсе, өндіруші клиенттік және кепілдік қызметтерін ұсынуға міндетті емес.
7. Өндіруші үшінші тұлғалар шығарған перифериялық құрылғылардың дұрыс жұмыс істеуі мен өнімділігіне кепілдік бермейді. Өндіруші басқа өндірушілердің перифериялық құрылғыларын пайдалану нәтижесінде құрылғыға келтірілген залал үшін жауап бермейді.
8. Осы құрылғыдағы ақпаратты жазу және ойнату шығарушының авторлық құқығын бұзбауы керек. Пайдаланушы осы немесе кез келген басқа құрылғыны пайдалану кезінде тұрғылықты елдегі қолданыстағы авторлық құқық туралы заңнаманың сақталуына дербес жауапты болады.

КЛИЕНТТЕРГЕ ҚЫЗМЕТ КӨРСЕТУ

Біз Haier компаниясының клиенттерін қолдау қызметіне хабарласуды, сондай-ақ түпнұсқалық қосалқы бөлшектерді пайдалануды ұсынамыз. Сізде тұрмыстық техникамен мәселелер туындаған жағдайда, алдымен «Ақаулықтарды іздеу және жою» бөлімін қарап шығыңыз.

ЕГЕР СІЗ МӘСЕЛЕЛЕРДІҢ ШЕШІМІН ТАППАҒАН БОЛСАҢЫЗ, ХАБАРЛАСЫҢЫЗ:

1

**СІЗДІҢ РЕСМИ
ДИЛЕРІҢІЗГЕ**

2

Сіздің колл-орталығыңызға:
8-800-070-01-29

3

Сайтқа
WWW.HAIERONLINE.KZ

**БІЗДІҢ ҚЫЗМЕТ КӨРСЕТУ ОРТАЛЫҒЫНА ХАБАРЛАСЫП, ТӨЛҚҰЖАТ
ТАҚТАСЫНАН ЖӘНЕ ЧЕКТЕН ТАБА АЛАТЫН КЕЛЕСІ АҚПАРАТТЫ
ДАЙЫНДАҢЫЗ:**



Моделі _____

Сериялық нөмі _____

Сату күні _____

Сондай-ақ, кепілдік пен сату туралы құжаттарының болуын тексеріңіз

МАҢЫЗДЫ! Аспапта сериялық нөмірдің болмауы өндіруші үшін аспапты сәйкестендіру және соның салдарынан оған кепілдік қызмет көрсету мүмкін емес етеді.

Аспаптан зауыттық сәйкестендіру тақталарын алып тастауға **ТЫЙЫМ САЛЫНАДЫ**. Зауыттық тақталардың болмауы кепілдік міндеттемелерін орындаудан бас тартуға себеп болуы мүмкін.

Осы құжатқа алдын ала ескертусіз өзгерістер енгізілуі мүмкін. Өндіруші бұйымның құрылысына және жиынтықтылығына қосымша ескертусіз өзгерістер енгізу құқығын өзіне қалдырады.

КЕПІЛДІК ШАРТТАРЫ

ҚҰРМЕТТІ САТЫП АЛУШЫ!

Haier корпорациясы таңдауыңыз үшін алғыс білдіріп, пайдалану, орнату (монтаждау) және техникалық қызмет көрсету ережелерін сақтаған жағдайда бұйымдардың (тауардың) жоғары сапасы мен мінсіз жұмыс істеуіне кепілдік береді. Тұрмыстық пайдалануға арналған теледидарлардың ресми қызмет ету мерзімі — өнімді түпкілікті тұтынушыға берген күннен бастап 5 жыл. Өнімнің жоғары сапасын есепке алғанда, нақты қызмет мерзімі ресми мерзімнен едәуір жоғары болуы мүмкін. Бұйымдардың жоғары сапасын ескере отырып, олардың нақты қызмет мерзімі ресми мерзімнен едәуір асып кетуі мүмкін және ұқыпты әрі мұқият қарасаңыз, олар сізге көптеген жылдар бойы қызмет етеді.

Алайда, қызмет мерзімі аяқталғаннан кейін Тұтынушылар құқықтарын қорғау туралы Заң негізінде дайындаушы тұтынушыға бұйымды мақсаты бойынша пайдалану мүмкіндігін қамтамасыз етуге міндеттенбейді және тұтынушының өміріне, денсаулығына қауіп төндіретін, оның мүлкіне немесе қоршаған ортаға зиян келтіруі мүмкін елеулі кемшіліктер үшін жауап бермейді. Дегенмен, бұйымның қызмет мерзімі аяқталғаннан кейін сіз бұйымға қосымша ақыға диагностикалық жұмыстарды жүргізу, кәдеге жарату жөнінде ақпарат алу үшін Авторландырылған сервистік орталыққа жүгіне аласыз.

Түсініспеушіліктерді болдырмау үшін сізден сатып алу кезінде пайдалану құжаттамасын, тауарға кепілдік міндеттемелерінің шарттарын мұқият зерделеуді, сондай-ақ тауарды сату кезінде оған қоса берілетін құжаттарды (тауар немесе кассалық чек, пайдалану құжаттамасы, жүкқұжаттар, кепілдік талон) қызмет мерзімі бойы сақтауды сұраймыз.

Егер сіз сатып алған бұйым арнайы орнатуды (қосылуды), бұйымға қоса берілетін пайдалану құжаттамасына сәйкес мерзімді техникалық қызмет көрсетуді талап етсе, Авторландырылған сервистік орталыққа жүгіну қажет.

Механикалық, термиялық және электрлік зақымданулардың пайда болуына жол бермеу үшін бұйымға тұрақты техникалық қызмет көрсетуді пайдалану жағдайларына қарай жылына кемінде бір рет кезеңділікпен Авторландырылған сервистік орталықта жүргізу ұсынылады, бұл бұйымның жоғары өнімділігін сақтауға ықпал етеді, сондай-ақ оның нақты қызмет ету мерзімін арттырады. Ластануы (шаң, кір, жүн, түк) себебінен бұйымның істен шығуы кепілді емес жағдай болып танылады және тек тұтынушының есебінен ғана жойылуы тиіс.

Бұйымға мерзімді техникалық қызмет көрсетуді Авторландырылған сервистік орталық қосымша ақыға жүргізеді.

Haier корпорациясы төменде көрсетілген шарттар сақталмаған жағдайда бұйымға кепілдік қызмет көрсетуден бас тарту құқығын өзіне қалдырады.

КЕПІЛДІК ҚЫЗМЕТ КӨРСЕТУ ШАРТТАРЫ:

Haier Корпорациясы тауар тұтынушыға табысталған күннен бастап 12 ай кепілдік мерзімді орнатады. Кепілдікті қызмет көрсету тауарды сату кезінде оған қоса берілетін құжаттармен (тауарлық немесе кассалық чек, пайдалану құжаттамасы, жүкқұжаттар, кепілдік талон) жинақталған, тауарды сәйкестендіруге мүмкіндік беретін тауарларға ғана қолданылады.

Бұйымда сериялық нөмірдің болмауы (егер оны дайындаушы көздеген жағдайда) оны сәйкестендіруге және соның салдарынан оған кепілдік қызмет көрсетуге мүмкіндік бермейді.

Бұйымнан зауыттық сәйкестендіру тақтайшаларын алып тастауға тыйым салынады.

Зауыттық тақтайшалардың, кепілдік пломбалардың зақымдануы немесе болмауы (егер олардың болуын дайындаушы көздеген жағдайда) кепілдік міндеттемелерін орындаудан бас тартуға себеп болуы мүмкін.

АВТОРИЗАЦИЯЛАНҒАН ҚЫЗМЕТ КӨРСЕТУ ОРТАЛЫҚТАРЫНЫҢ ТОЛЫҚ ТІЗІМІН HAIER АҚПАРАТТЫҚ ОРТАЛЫҒЫНАН КЕЛЕСІ ТЕЛЕФОНДАР АРҚЫЛЫ БІЛУГЕ БОЛАДЫ:

8-800-070-01-29

Қазақстандағы тұтынушылар үшін
(Қазақстан өңірлерінен қоңырау шалу тегін)

Сайтта:

WWW.HAIERONLINE.KZ

Электрондық пошта арқылы сұрау салу:

SUPPORT-KZ@HAIERONLINE.KZ

АВТОРИЗАЦИЯЛАНҒАН ҚЫЗМЕТ КӨРСЕТУ ОРТАЛЫҚТАРЫНЫҢ ДЕРЕКТЕРІ ӨЗГЕРТІЛУІ МҮМКІН, АНЫҚТАМАЛАР АЛУ ҮШІН HAIER АҚПАРАТТЫҚ ОРТАЛЫҒЫНА ХАБАРЛАСЫҢЫЗ.

КЕПІЛДІ ҚЫЗМЕТ КӨРСЕТУ КЕМШІЛІКТЕРІ КЕЛЕСІ СЕБЕПТЕР БОЙЫНША ТҮЙІНДАҒАН БҰЙЫМДАРҒА ҚОЛДАНЫЛМАЙДЫ:

- тұтынушының тауарды пайдалану, сақтау және/немесе тасымалдау шарттары мен ережелерін бұзуы;
- бұйымды дұрыс орнатпау және/немесе қосу;
- құжатпен расталған тиісті біліктілігі жоқ тұлғаларды бұйымды монтаждауға тарту сияқты электр қосылымдарымен жұмыс технологиясын бұзу;
- пайдалану құжаттамасында талап етілсе, бұйымға уақтылы техникалық қызмет көрсетудің болмауы;
- бұйымның осы түріне сәйкес келмейтін жуғыш құралдарды қолдану, сондай-ақ жуғыш құралдардың ұсынылған дозасынан асып кету;
- бұйымды ол арналмаған мақсаттарда пайдалану; механикалық зақымдануы бұйымның ішіне бөгде заттардың, сұйықтықтардың, жәндіктердің, жәндіктердің тіршілік қызметі қалдықтарының түсуі;
- үшінші тұлғалардың әрекеттері: уәкілетті емес тұлғалардың өндіруші рұқсат етпеген құрылымдық немесе сұлбатехникалық өзгерістерді енгізуі немесе жөндеуі;
- қоректендіру желілерінің стандарттары мен нормаларынан ауытқулар;
- еңсерілмейтін күштің әрекеттері (апат, өрт, найзағай т. б.);
- жазатайым оқиғалар, тұтынушының немесе үшінші тұлғалардың қасақана немесе абайсыз әрекеттері, оның ішінде бұйымның механикалық зақымдануы;
- жазатайым оқиғалар, тұтынушының немесе үшінші тұлғалардың қасақана немесе абайсыз әрекеттері, оның ішінде бұйымның механикалық зақымдануы;
- сымды/сымсыз желісінің тұрақсыз байланысы және тұрақсыз телефон желілері, сапасыз жерге тұйықтау, сыртқы электромагниттік өрістер, тікелей күн сәулесінің әсері, жоғары ылғалдылық және діріл;
- бағдарламалық жасақтама мен вирустық (зиянды) бағдарламалық жасақтаманың үйлесімсіздігі, сондай-ақ ендірілген бағдарламалық жасақтаманы өз бетінше түрлендіру, сондай-ақ үшінші тарап бағдарламалық жасақтамасын пайдалану;
- бүкіл құрылғының немесе оның бір бөлігінің істен шығуына әкелген сыртқы құрылғылардың қосылуы;
- табиғи нашарлау (ескіру), соның ішінде тіркемелер, дискеталар, нұсқаулықтар, сондай-ақ аккумуляторлық блоктың сыйымдылығының төмендеуі;
- стандартты емес және (немесе) сапасыз шығыс материалдарын, керек-жарақтарды, қосалқы бөлшектерді, қуат беру элементтерін және/немесе әртүрлі типтегі ақпарат тасымалдағыштарды пайдалану.

КЕПІЛДІ ҚЫЗМЕТ КӨРСЕТУ КЕЛЕСІ ЖҰМЫС ТҮРЛЕРІНЕ ҚОЛДАНЫЛМАЙДЫ:

- бұйымды пайдаланатын жерде орнату, баптау және қосу;
- бұйымды пайдалану бойынша тұтынушыға нұсқау мен кеңес беру;
- бұйымның сыртын немесе ішін тазалау.

ТӨМЕНДЕ КӨРСЕТИЛГЕН ШЫҒЫС МАТЕРИАЛДАРЫ МЕН АКССУАРЛАР КЕПІЛДІ ҚЫЗМЕТ КӨРСЕТУГЕ ЖАТПАЙДЫ:

- басқару пульттері, аккумуляторлық батареялар, қуат көзінің элементтері, сыртқы қуат блоктары және зарядтау құрылғылары, жалғағыштары бар қосқыш баусымдар;
- бұйымға қоса берілетін құжаттама.

БАҒДАРЛАМАЛЫҚ ЖАСАҚТАМАҒА ШЕКТЕУЛІ КЕПІЛДІК

Haier корпорациясы алдын ала орнатылған бағдарламалық жасақтамаға, оның сапасына, өнімділігіне, функциялылығына немесе белгілі бір мақсаттар үшін үйлесімділігіне ешқандай нақты түрде көрсетілген немесе болжанған кепілдіктер бермейді.

Сонымен қатар Haier корпорациясы бағдарламалық жасақтамадағы функциялардың нақты талаптарға сәйкес келетініне және бағдарламалық жасақтаманың үздіксіз және қатесіз жұмыс істейтініне кепілдік бермейді.

Осылайша, бағдарламалық жасақтама «бар күйінде» беріледі (яғни сапа кепілдігінсіз), жазбаша түрде тікелей басқасы көрсетілген жағдайларды қоспағанда.

НАЗАР АУДАРЫҢЫЗ

Авторландырылған сервистік орталыққа барар алдында міндетті түрде құрылғыда сақталған барлық деректердің сақтық көшірмесін жасау ұсынылады.

Haier корпорациясы мен Авторландырылған сервистік орталықтары деректерді сақтау және жазу құрылғыларындағы деректердің жоғалуына, соның ішінде жөндеу процесінде деректердің жоғалуына байланысты барлық шығындар, залалдар, соның ішінде жоғалған пайда және т.б. үшін жауап бермейді.

Haier Корпорациясы бұйымды пайдаланған кезде тұтынушының қандай да бір құпия немесе дербес ақпаратты жоғалтқаны үшін жауап бермейді.

Үшінші тұлғалардың қызметтерді және/немесе бағдарламалық жасақтаманы ұсынуы алдын ала ескертусіз өзгертілуі, уақытша тоқтатылуы немесе тоқтатылуы мүмкін.

МАҢЫЗДЫ

Аспапта сериялық нөмірдің болмауы өндіруші үшін аспапты сәйкестендіру және соның салдарынан оған кепілдік қызмет көрсету мүмкін емес етеді.

Аспаптан зауыттық сәйкестендіру тақталарын алып тастауға тыйым салынады. Зауыттық тақтайшалардың, кепілдік пломбалардың зақымдануы немесе болмауы (егер олардың болуын дайындаушы көздеген жағдайда) кепілдік міндеттемелерін орындаудан бас тартуға себеп болуы мүмкін.

Орнату, функционалы, сондай-ақ шағымдар мен ұсыныстар бойынша біздің қолдау қызметіне хабарласыңыз: сайттағы чатта немесе тегін телефон нөмірі арқылы қолдау: **www.haieronline.kz** или **8 (800) 070-01-29**

Маманды жөндеуге немесе қызмет көрсетуге шақыру үшін Сізге тегін нөмірге қоңырау шалу: **8 (800) 070-01-29** қай жерде болсаңыз да, байланыс мәліметтеріңізді көрсету жеткілікті.

Өндіруші:

«Haier Overseas Electric Appliances Corp. Ltd. », Рум S401, Хайер бренд билдинг, Хайер индастри парк Хай-тек зон, Лаошан дистрикт, Циндао, Қытай

Қазақстан Республикасындағы уәкілетті ұйым/импорттаушы: «Хайер Мидл Эйжа»

ЖШС, 050000, Алматы қаласы, Медеу ауданы, Достық даңғылы, 210 ғимарат.

Тел.: 8-800-070-01-29, эл.поштаның мекенжайы: support-kz@haieronline.kz

Шығарылған күні мен кепілдік мерзімі қаптамада көрсетілген.

Өнімдер талаптарға сәйкес келеді техникалық регламенттерін экономикалық (Кеден) одағының: Шығарылған күні мен кепілдік мерзімі қаптамада көрсетілген.

Қытайда жасалған

Haier