

aceline

Руководство по эксплуатации

Телевизор LED
24HCS1
24HCS1W

Краткое руководство

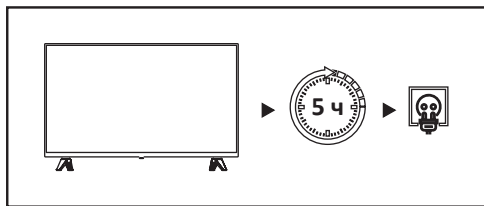

Дайте телевизору постоять в помещении не менее 5 часов после транспортировки, чтобы избежать повреждений из-за перепада температур.

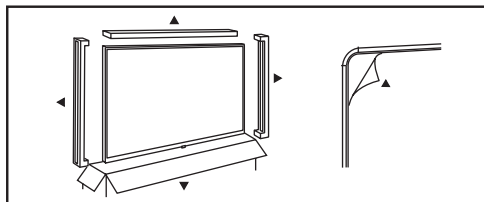

Снимите всю транспортную упаковку (картон, пенопласт, пластиковые пакеты, защитную пленку с корпуса телевизора) и аккуратно протрите корпус телевизора сухой мягкой тканью от пыли.

Внимание! Не снимайте защитную пленку с матрицы экрана до завершения установки на стену или подставку, если она есть.

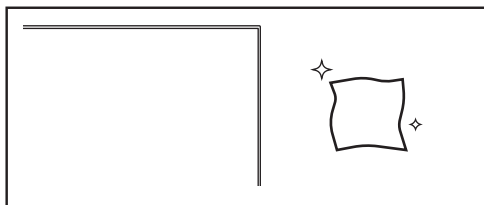

Для очистки экрана используйте только сухую, мягкую, безворсовую ткань.

Внимание! Не используйте жидкости, спреи или абразивные материалы!

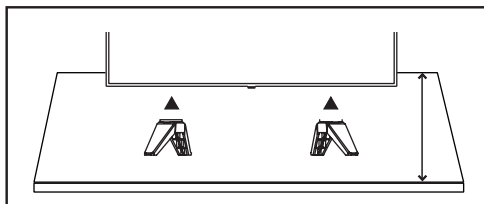

Установка на подставку

Установите ножки (или подставку) из комплекта, следуя инструкции. Используйте отвертку для надежного крепления. Установите телевизор на ровную, устойчивую, твердую поверхность, способную выдержать его вес. Убедитесь, что подставка не выступает за край поверхности.

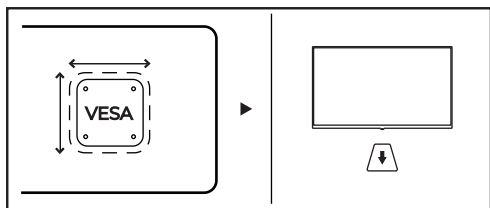

Крепление на стене

Используйте только совместимое крепление VESA, соответствующее весу и размерам вашего телевизора. Перед установкой кронштейна убедитесь, что стена выдержит вес телевизора.

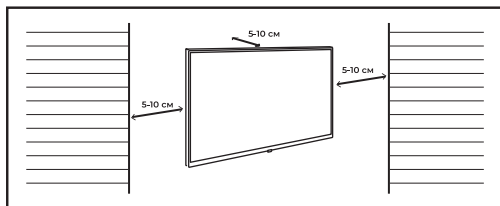

Независимо от способа установки, оставьте свободное пространство не менее 5–10 см сзади и по бокам телевизора для циркуляции воздуха и охлаждения. Не устанавливайте телевизор в закрытые ниши без вентиляции, рядом с источниками тепла (радиаторы, камины) или под прямыми солнечными лучами.

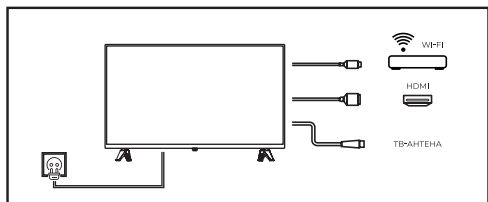

Перед подключением убедитесь, что параметры сети питания соответствует параметрам питания телевизора. Подключите шнур питания и, при необходимости, антенну, HDMI-устройства (приставку, консоль) или Wi-Fi адаптер.

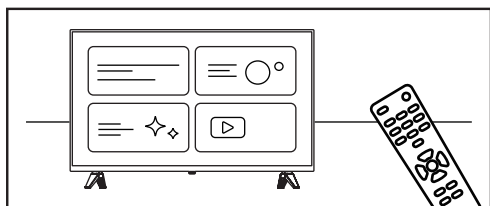

Включите телевизор с помощью пульта. Выполните первоначальную настройку, следуя инструкциям на экране: выберите язык, подключитесь к Wi-Fi, выполните поиск каналов (для антенны) и войдите в учетную запись.

Содержание

Краткое руководство	3
Назначение устройства	6
Декларация	6
Меры предосторожности	7
Установка телевизора	10
Советы по установке телевизора	10
Вентиляция	10
Расстояния при установке телевизора на подставке	11
Расстояния при установке телевизора на стене	11
Сборка подставки.....	12
Настенная установка (опционально).....	13
Схема телевизора	14
Передняя и боковая панели	14
Задняя панель	15
Внешние подключения.....	16
Подключение карты условного доступа CI+	17
Пульт дистанционного управления	18
Установка батарей в пульт дистанционного управления	19
Дальность действия пульта дистанционного управления	19
Инструкция по эксплуатации.....	20
Первоначальная настройка.....	20
Включение	20
Как управлять телевизором	21
Обновление прошивки	28
Сброс до заводских настроек	28
Возможные проблемы и их решение	29
Не получается подключиться к интернету	30
Задать вопрос об операционной системе телевизора	30
Технические характеристики.....	31
Правила и условия монтажа, хранения, перевозки (транспортировки), реализации и утилизации	32
Дополнительная информация	33
Техническое обслуживание.....	33
Приложение к руководству пользователя	34

Уважаемый покупатель!

Благодарим Вас за выбор нашей продукции.

Мы рады предложить Вам изделия и устройства, разработанные и изготовленные в соответствии с высокими требованиями к качеству, функциональности и дизайну. Перед началом эксплуатации внимательно прочитайте данное руководство, в котором содержится важная информация, касающаяся Вашей безопасности, а также рекомендации по правильному использованию продукта и уходу за ним. Позаботьтесь о сохранности настоящего руководства и используйте его в качестве справочного материала при дальнейшей эксплуатации изделия.

Назначение устройства

Телевизор — это электронное устройство для приема и отображения изображения и звука, передаваемых по беспроводным каналам или по кабелю (в том числе телевизионных программ или сигналов от устройств воспроизведения видеосигнала — например, DVD/Blu-ray-проигрывателей, игровых приставок и т.д.).

В связи с постоянной работой над усовершенствованием нашей продукции технические характеристики, внешний вид и описание некоторых функций могут не соответствовать информации в руководстве по эксплуатации (далее — РЭ). При несоответствии между РЭ и фактическими функциями, последние имеют преимущественную силу.

Декларация

Любой контент и услуги, доступ к которым осуществляется с помощью настоящего устройства и которые предназначены только для индивидуального некоммерческого использования, являются собственностью соответствующей третьей стороны и подлежат охране в соответствии с правилами и законами об авторском праве, патенте, товарном знаке и других правах интеллектуальной собственности. Никакая часть такого контента и услуг не может быть изменена, продублирована, опубликована, загружена, распространена, переведена, продана или использована для изготовления и распространения продуктов, полученных на их основе без предварительного разрешения владельца контента или поставщика услуг.



Вы признаете и соглашаетесь, что только Вы будете нести риск, связанный с использованием этого устройства, и в дальнейшем только Вы будете нести любой риск, связанный с качеством, характеристиками и точностью любого контента и услуг, доступ к которым осуществляется с помощью этого устройства. В пределах, допускаемых применимым законодательством, данное устройство, а также контент и услуги третьих лиц предоставляются без гарантий, явных или подразумеваемых.

Любой контент и услуги, предоставляемые вместе с данным устройством, являются собственностью соответствующей третьей стороны, поэтому Производитель не делает никаких заявлений и не дает никаких гарантий в отношении их предоставляемого качества, своевременности, законности и полноты контента,

предоставляемого с помощью этого устройства, и не несет ответственности за вытекающие из них юридические последствия или обязательства по возмещению убытков.

Производитель оставляет за собой право ограничить использование или доступ к определенному контенту или услуге. Поскольку содержание и сервисные услуги передаются через сеть и средства передачи третьей стороны, Производитель не осуществляет обслуживание клиентов и не возлагает на себя обязательств по такому обслуживанию.

Меры предосторожности

	ВНИМАНИЕ РИСК ПОРАЖЕНИЯ ЭЛЕКТРИЧЕСКИМ ТОКОМ, НЕ ОТКРЫВАТЬ	
ВНИМАНИЕ: ЧТОБЫ ИЗБЕЖАТЬ ПОРАЖЕНИЯ ЭЛЕКТРИЧЕСКИМ ТОКОМ, НЕ СНИМАЙТЕ ПЕРЕДНЮЮ ИЛИ ЗАДНЮЮ КРЫШКУ ТВ. УСТРОЙСТВО НЕ СОДЕРЖИТ ДЕТАЛЕЙ, КОТОРЫЕ МОГУТ БЫТЬ ОТРЕМОНТИРОВАНЫ ИЛИ ЗАМЕНЕНЫ ПОЛЬЗОВАТЕЛЕМ. ДЛЯ РЕМОНТА ОБРАТИТЕСЬ К КВАЛИФИЦИРОВАННЫМ СПЕЦИАЛИСТАМ.		

Значок молнии в треугольнике предупреждает пользователя о наличии опасного напряжения внутри устройства, которое может привести к поражению электрическим током. Снимать панель, помеченную таким знаком, запрещено.

Восклицательный знак в треугольнике служит предупреждением для пользователя о наличии соответствующих инструкций по обслуживанию или устранению неполадок.

- Не подвергайте телевизор воздействию влаги или дождя во избежание риска возгорания или поражения электрическим током. Избегайте попадания брызг и капель воды на устройство.
- На телевизор запрещено помещать любые емкости с водой (вазы, бутылки, стаканы и т.д.).
- Во время работы экран и корпус телевизора могут нагреваться. Это не является неисправностью.
- В случае появления дыма, странного шума или запаха от устройства необходимо:
 - немедленно выключить телевизор;
 - вытащить вилку из розетки;
 - связаться с авторизованным сервисным центром.
- Дети и люди с ограниченными возможностями могут неверно оценивать потенциальные риски. В связи с этим детям и людям с ограниченными возможностями не стоит позволять пользоваться электрическими приборами без наблюдения. Батареи и другие мелкие части несут потенциальный риск удушья. Следует хранить такие предметы в недоступном месте. При возникновении риска удушья следует немедленно обратиться за медицинской помощью. Упаковку также необходимо хранить в недоступном месте.

- Использование наушников на высокой громкости может нанести непоправимый вред работе органов слуха. Понижьте уровень громкости перед подключением наушников, затем отрегулируйте его до комфортного уровня.
- Данное устройство должно быть подключено только к сети, характеристики которой идентичны характеристикам, указанным на идентификационной табличке устройства.
- Сетевой штепсель всегда должен быть легкодоступным. Он служит в качестве выключателя питания устройства.
- Чтобы отключить устройство от сети, удерживайте шнур питания за штепсель. Никогда не тяните за сам шнур.
- Все кабели должны быть проложены так, чтобы они не были раздавлены или зажаты предметами, расположенными на них или напротив них.
- При повреждении шнура питания, во избежание опасных ситуаций, он должен быть заменен производителем, специалистом по послепродажному обслуживанию или специалистом с аналогичной квалификацией.
- Не устанавливайте устройство вблизи источников воды, например, в ванной или рядом с раковиной.
- Никогда не прикасайтесь к устройству, а также к подключенным к нему кабелям мокрыми руками, поскольку это может привести к короткому замыканию или поражению электрическим током.
- Во избежание возгорания не ставьте на устройство или рядом с ним источники открытого пламени, например, зажженные свечи или источники тепла, такие как радиаторы.
- Никогда не разбирайте устройство самостоятельно во избежание поражения электрическим током. Данное устройство не содержит элементов, обслуживаемых пользователем. Для ремонта обратитесь в авторизованный сервисный центр.
- Прорези и отверстия в корпусе устройства предназначены для вентиляции и обеспечения его работы. Во избежание перегрева данные отверстия не должны быть каким-либо образом закрыты, например, газетами, скатертями или шторами.
- Всегда оставляйте минимальное расстояние в 10 см вокруг устройства для достаточной вентиляции.
- Никогда не проталкивайте какие-либо предметы в устройство через одно из его отверстий, поскольку они могут соприкоснуться с электрическими компонентами, что может привести к поражению электрическим током или спровоцировать пожар.
- В случае грозы или молнии:
 - отключите телевизор от электросети;
 - отключите от телевизора антенный кабель;
 - отключите всю подключенную периферию.
- Всегда выключайте устройство, когда оно не используется. Если устройство не будет использоваться в течение длительного периода времени, отключите его от электросети.
- Перед очисткой отключите устройство от электрической розетки. Не используйте жидкие или аэрозольные чистящие средства. Для очистки используйте сухую мягкую ткань.

- Данное устройство предназначено только для домашнего и личного использования. Не используйте данное устройство в коммерческих, промышленных или иных целях.
- Не подвергайте устройство сильным ударам, воздействию чрезмерных температур или прямых солнечных лучей в течение длительного времени.
- Держите устройство вдали от магнитных предметов, двигателей и трансформаторов.
- Не используйте устройство на открытом воздухе, независимо от погодных условий.
- Устанавливайте устройство только на подставку (мебель, стена), которая может выдержать его вес.

Внимание!

Никогда не устанавливайте телевизор в неустойчивом месте. Устройство может упасть, спровоцировав травмы или даже смерть человека. Многих травм, особенно у детей, можно избежать, приняв простые меры предосторожности, такие как:

- Использование мебели или подставок, рекомендуемых производителем телевизора. Рекомендуется использовать только ту мебель, которая может выдержать вес телевизора.
- Убедитесь, что устройство не выступает за край мебели, на которой оно установлено.
- Никогда не ставьте устройство на высокие предметы (например, шкафы или книжные полки), не прикрепляя при этом мебель и устройство к подходящей подставке.
- Не ставьте устройство на неустойчивую тележку или подставку. Не ставьте устройство на ткань или другие материалы, подложенные между его основанием и мебелью. Устройство может упасть и повредиться или серьезно травмировать человека.
- Не используйте и не смотрите телевизор за рулем. Это опасно и запрещено законом в некоторых странах.
- Объясните детям степень опасности, с которой они сталкиваются при заезании на мебель в попытках достать устройство или пульт.
- В случае перемещения устройства в другое место Вы должны соблюдать те же меры предосторожности.
- Не рекомендуется использовать изделие в местах, где присутствуют масляный дым или пар, которые могут повредить материал устройства.
- При работе сетевой функции изделие находится в режиме ожидания. Для его перехода в стабильный режим требуется 30 минут.

Примечание: изображения, представленные в данном руководстве, приведены исключительно в иллюстративных целях, для подтвержденной информации ознакомьтесь с непосредственным устройством.

Установка телевизора

Советы по установке телевизора

- ТВ должен быть установлен около штепсельной розетки переменного тока для легкого включения и отключения.
- Перед использованием необходимо установить устройство на подставку или закрепить его на стене.
- Обратитесь к квалифицированному специалисту для установки ТВ на стене. Неправильная установка может привести к неустойчивому положению ТВ.

Внимание! Если телевизор не установлен на ровную устойчивую поверхность, он может быть потенциально опасен из-за возможности падения.

Во избежание повреждений следует руководствоваться следующими мерами предосторожности:

- Размещайте телевизор только на ровных устойчивых поверхностях.
- Убедитесь, что телевизор не свисает с края мебели, на которой установлен.
- Не ставьте телевизор на высокую мебель, если он не зафиксирован.
- Не ставьте телевизор на ткань или другие предметы, которые находятся между мебелью и телевизором.
- Не устанавливайте ТВ в местах, подверженных механической вибрации.
- Не устанавливайте ТВ в местах, где в него могут проникнуть насекомые.
- Не устанавливайте ТВ напротив кондиционера, иначе на внутренней панели экрана может конденсироваться влага и вызвать поломку.
- Не устанавливайте ТВ в местах с сильным магнитным полем, иначе оно может вызывать помехи в его работе, и электромагнитные волны могут привести к его выходу из строя.
- Объясните детям о существующей опасности при попытках залезть на мебель, на которой установлен телевизор.

Вентиляция

- Убедитесь, что со всех сторон от ТВ оставлено необходимое пространство, как показано на схемах далее.
- Не закрывайте вентиляционные отверстия и не вставляйте какие-либо предметы в корпус.
- Не помещайте устройство в ограниченное пространство, например, во встроенные шкафы. Это будет препятствовать нормальной вентиляции и приведет к выходу ТВ из строя.

Расстояния при установке телевизора на подставке

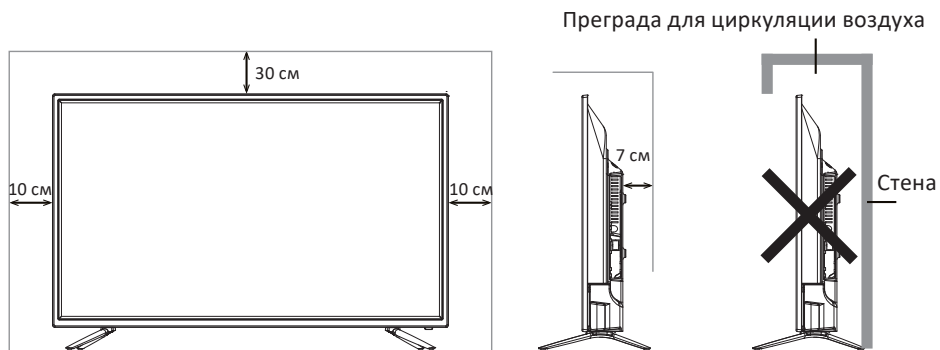

Расстояния при установке телевизора на стене

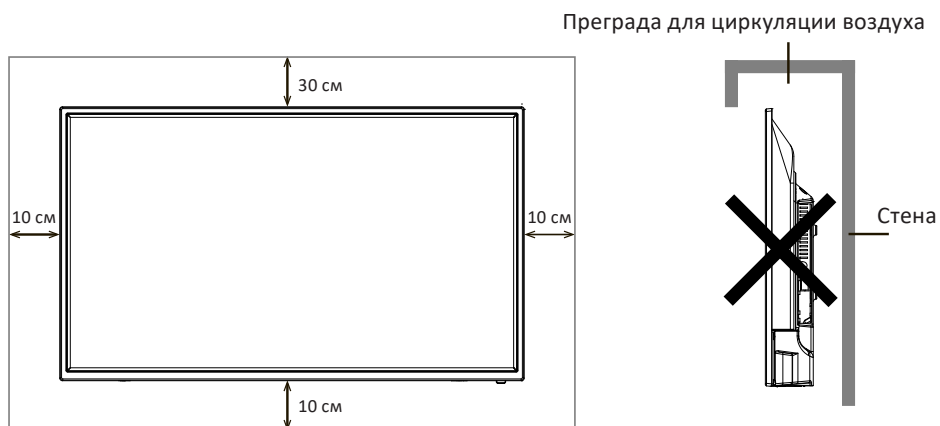

Примечание: при установке телевизора на стену рекомендуемое расстояние между его задней панелью и стеной — не меньше 7 см.

Сборка подставки

1. Прежде чем прикрепить/снять подставку, убедитесь, что телевизор выключен.
2. Положите телевизор экраном вниз на мягкую поверхность, чтобы предотвратить его повреждение.
3. Извлеките из упаковки две части подставки и вставьте их в разъемы в нижней части телевизора.
4. Закрепите подставку винтами, идущими в комплекте: закрутите по 2 винта с каждой стороны.
5. Чтобы отсоединить подставки от телевизора, выполните шаги 3 и 4 в обратном порядке.

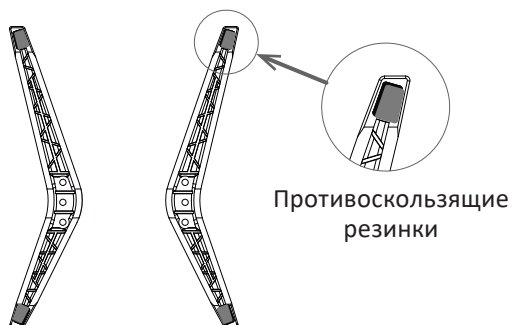
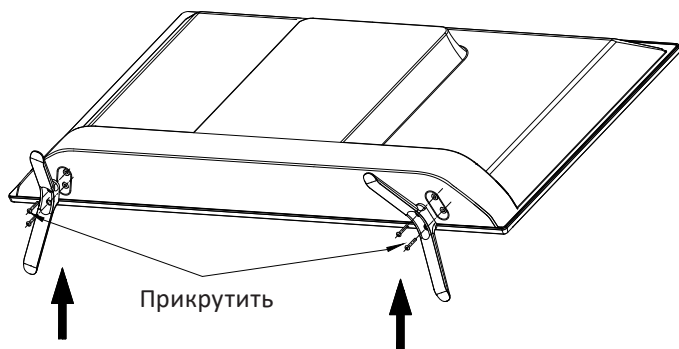

Настенная установка (опционально)

Телевизор может быть установлен на стену с помощью специального настенного кронштейна (не входит в комплект поставки). Перед установкой телевизора на стену необходимо снять с него подставку.

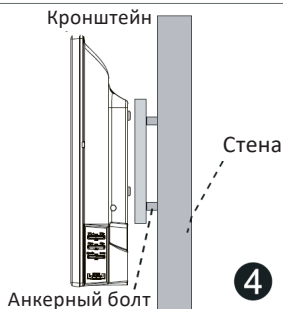
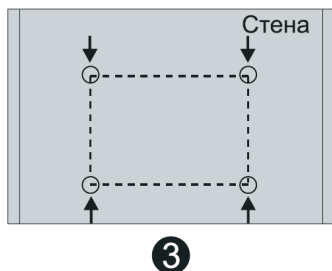
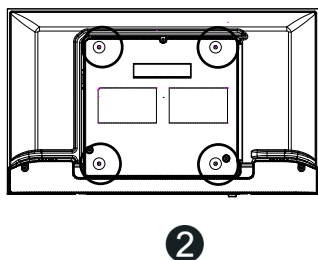
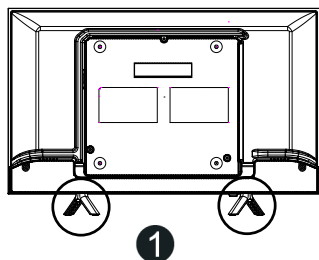

1. Положите телевизор экраном вниз на мягкую поверхность, чтобы предотвратить его повреждение.
2. При помощи отвертки открутите винты и снимите стандартную подставку в нижней части телевизора (1).
3. Разметьте карандашом расстояния между отверстиями для винтов в соответствии с размерами кронштейна (2, 3).
4. Просверлите в стене отверстия и вставьте 4 анкерных болта для крепления (4).
5. Закрутите винты на задней поверхности телевизора для фиксации кронштейна и повесьте конструкцию на стену.

Спецификация настенного крепления

Схема расположения настенных отверстий (мм)	200 × 200
Размер болта для настенного крепления	M4

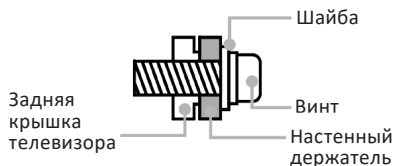

Примечания

- Схема выше приведена только для справки.
- Для крепления используйте кронштейны, отвечающие стандарту VESA.

Схема телевизора

Передняя и боковая панели

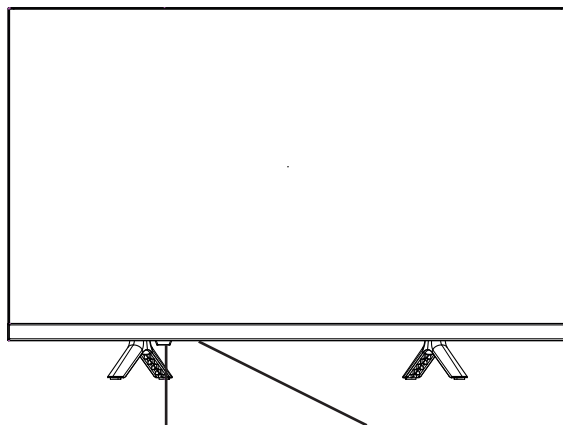

Датчик ДУ / Индикатор питания

Кнопка питания

Наименование	Описание
Датчик ДУ	Принимает дистанционные сигналы с пульта ДУ. Не ставьте ничего рядом с датчиком, так как это может повлиять на его работу
Кнопка питания	Нажмите кнопку, чтобы включить/выключить телевизор
Индикатор питания	В режиме ожидания индикатор горит красным цветом. Световой индикатор не горит в режиме питания

Примечания

- Изображения приведены только для справки.
- При подаче питания телевизору требуется несколько секунд для загрузки программы. Не выключайте телевизор сразу же, так как это может вызвать неполадки в работе.
- Фактическое свечение индикатора питания в рабочем/дежурном режиме может отличаться от описания в руководстве по эксплуатации.

Задняя панель

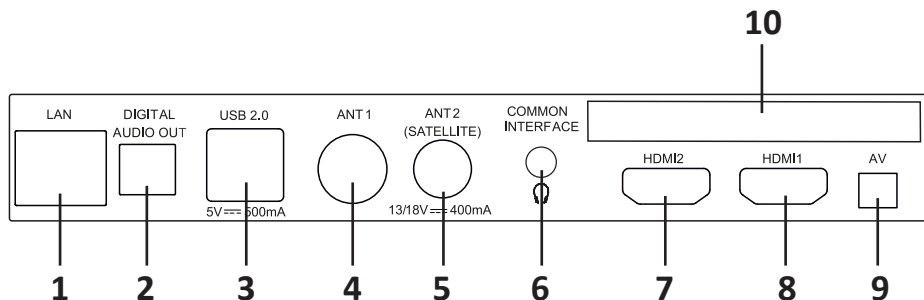

1. Разъем локальной сети LAN RJ45. Для подключения к сети используйте кабель LAN со штекером RJ45 (в комплект поставки не входит).
2. Разъем DIGITAL AUDIO OUT.
3. Разъемы USB 2.0.
4. Разъем для подключения антенны.
5. Разъем для подключения спутниковой антенны.
6. Разъем для подключения наушников.
7. Вход для HDMI, интерфейс для подачи сигнала высокой четкости.
8. Вход для HDMI ARC, интерфейс для подачи сигнала высокой четкости.
9. Разъем для подключения кабеля AV IN.
10. Слот для подключения CAM-модуля.

Примечания

- Проверьте положение, а также тип разъемов перед любым подсоединением. Неплотное подсоединение может вызвать проблемы с изображением или цветом. Убедитесь в плотности и надежности всех соединений. Не вся аудио- и видеоаппаратура имеет возможность подключения к телевизору. Для получения более подробной информации, пожалуйста, обратитесь к руководству по эксплуатации подключаемого устройства на предмет совместимости и возможности его подключения.
- Перед подключением внешнего оборудования выключите сетевую вилку из розетки во избежание поражения электрическим током.

Внешние подключения

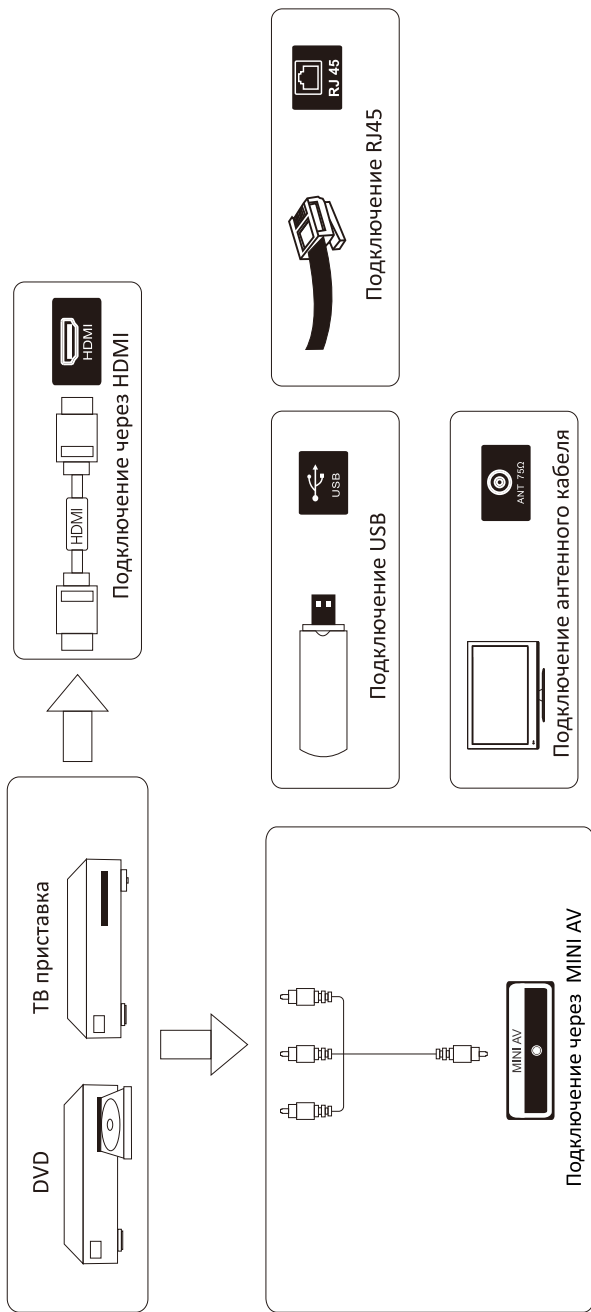

- Проверьте положение и тип разъемов перед подсоединением любых внешних устройств. Неплотное подсоединение может вызвать проблемы с изображением или цветом. Убедитесь в плотности и надежности всех соединений. Не вся аудио- и видеоаппаратура имеет возможность подключения к телевизору. Для получения более подробной информации, пожалуйста, обратитесь к руководству по эксплуатации подключаемого устройства на предмет совместимости и возможности его подключения.
- Перед подключением внешнего оборудования выключения сетевую вилку из розетки во избежание поражения электрическим током.

Примечание: фактическая последовательность и расположение разъемов на боковой панели могут отличаться от представленного в настоящем руководстве.

Подключение карты условного доступа CI+

Подсоедините CAM-модуль с картой условного доступа к разъему COMMON INTERFACE для подключения модуля условного доступа.

Выберите источник сигнала DVB-C. Произведите поиск каналов в ручном или автоматическом режиме.

Примечание: CAM — модуль с картой условного доступа CI+ — можно приобрести у местного поставщика услуг цифрового кабельного вещания, а также получить у него информацию об использовании карты CI. При возникновении затруднений при работе с картой CI — обращайтесь в службу сервиса.

Установка CAM-модуля в слот COMMON INTERFACE

Осторожно вставьте CAM-модуль в слот COMMON INTERFACE. Модуль должен быть направлен контактами вперед и повернут стороной с наклейкой к Вам. Не прилагайте чрезмерных усилий при подключении и удостоверьтесь, что модуль вставлен ровно и не изогнут.

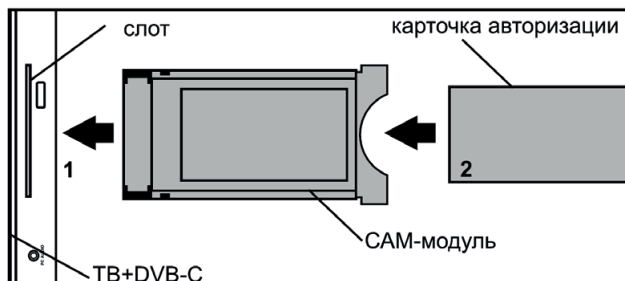

Внимание!

Прежде чем вставить/извлечь CAM-модуль, убедитесь, что телевизор выключен. Затем вставьте карту CI+ в CAM-модуль в соответствии с инструкциями поставщика услуг. CI+ не поддерживается в некоторых странах и регионах. Проконсультируйтесь с поставщиком услуг.

Пульт дистанционного управления



Примечание: реальный внешний вид пульта и расположение клавиш могут отличаться от представленного в данном руководстве.

Установка батарей в пульт дистанционного управления

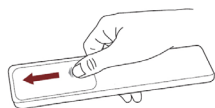

Чтобы открыть батарейный отсек пульта дистанционного управления, сдвиньте заднюю крышку.

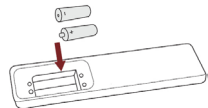

Вставьте две батарейки AAA. Убедитесь в том, что полярность батарей установлена правильно: « \oplus » и « \ominus » батареи совпадают с « \oplus » и « \ominus », указанными на батарейном отсеке.

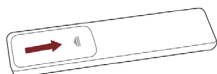

Закройте крышку батарейного отсека.

Примечания

- Телевизор комплектуется батарейками для пульта дистанционного управления. Срок годности батареек указан на их индивидуальной упаковке. Рекомендуется заменить батарейки при снижении производительности пульта или по истечении срока их годности.
- Изображения изделия приводятся только для справки. Фактически изделие может иметь другой внешний вид.

Обращение с батареями

- Неправильное обращение с батареями может вызвать их коррозию или течь, что способно привести к пожару, травмам и повреждению имущества.
- Используйте батареи только того типа, который указан в данном руководстве.
- Не используйте одновременно старые и новые батареи или батареи различных типов.
- Не выбрасывайте батареи вместе с бытовым мусором. Утилизируйте батареи в соответствии с местным законодательством.
- Если Вы планируете не использовать устройство в течение продолжительного времени, вынимайте батарейки из пульта ДУ. В противном случае пульт может быть поврежден неисправными батареями.

Дальность действия пульта дистанционного управления

Убедитесь, что угол отклонения пульта от воображаемого перпендикуляра к датчику инфракрасный лучей на передней панели не превышает 20° , а расстояние до телевизора не превышает 5 метров.

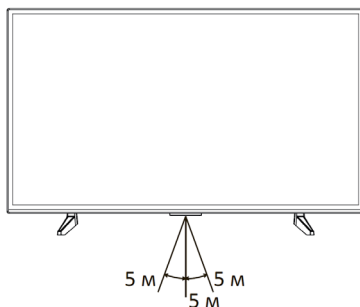

Инструкция по эксплуатации

Первоначальная настройка

- При первом включении нового телевизора инициализация может занять несколько минут.
- Экранное меню Вашего телевизора может незначительно отличаться от приведенных изображений.
- Доступные меню и параметры могут отличаться в зависимости от используемого источника входа или модели устройства.

Часовой пояс	Выберите местный часовой пояс (доступно в некоторых странах)
Тип антенны	Выберите один из доступных источников приема телевизионных каналов. Если Вы используете внешнюю антенну, необходимо завершить первоначальную настройку, чтобы выполнить поиск каналов

Включение

1. Подключите шнур питания сначала к телевизору, а затем к источнику питания.
2. Телевизор можно подключать только к источнику переменного тока. Ни в коем случае не подключайте устройство к источнику постоянного тока. Если шнур питания поврежден, то ни при каких обстоятельствах не подключайте его к источнику питания во избежание поражения электрическим током.
3. Подключите антенный кабель к соответствующему разъему на задней панели телевизора.
4. При подключении телевизора к источнику питания телевизор включится сразу или автоматически перейдет в режим ожидания.
5. Если загорелся индикатор питания, телевизор находится в режиме ожидания. Нажмите кнопку питания на телевизоре или кнопку «» на пульте ДУ, чтобы включить его.
6. Отсканируйте QR-код и установите на телефон мобильное приложение для настройки телевизора.
7. Дождитесь загрузки телевизора и, следуя инструкциям на экране, выполните его настройку:
 - подключите пульт;
 - подключите телевизор к проводному или беспроводному интернету;
 - авторизуйтесь на телевизоре с помощью Сбер ID.



Как управлять телевизором

Используйте пульт

Телевизором можно управлять как обычно: кнопками на пульте. Но делать все вручную не обязательно — часто удобнее попросить встроенного виртуального ассистента.

Ассистент Салют умеет включать телеканалы и фильмы, запускать музыку и приложения, говорить на любые темы и даже управлять устройствами умного дома. Нажмите кнопку «» на пульте, затем произнесите команду — и ассистент все сделает. Например, скажите:

- Посоветуй комедию.
- Сделай потише.
- Какая погода в Сочи?

Домашний экран

Внимание!

- Внешний вид домашнего экрана, символы разделов, надписи в меню при обновлении прошивки телевизора могут меняться. Управляйте телевизором в соответствии с фактическим внешним видом.
- Для работы необходимо подключение к интернету. Некоторые функции могут быть платными.
- Часть контента (18+) может не подходить для пользователей младше 18 лет.

Выбрать видео,
телеканал
или приложение

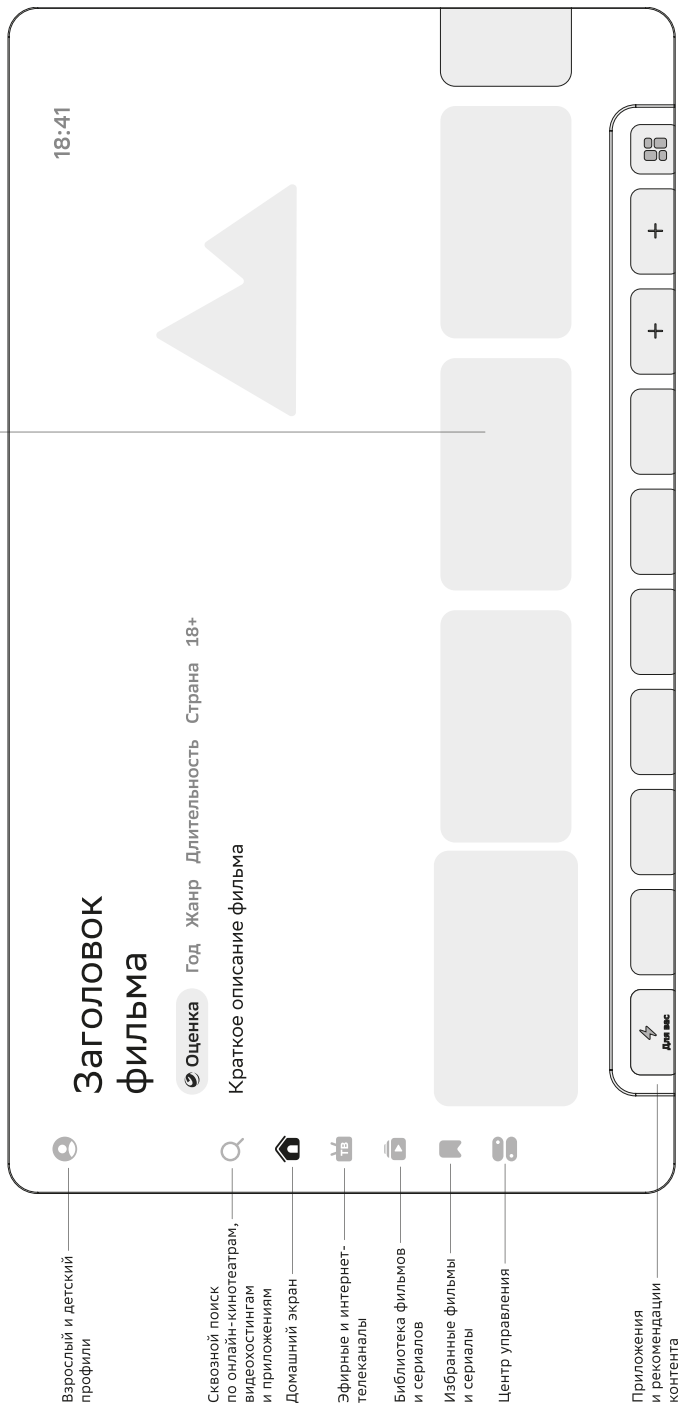

Подключение пульта ДУ

Пульт может управлять телевизором как по ИК-каналу, так и через Bluetooth. Если через пульт не получается отдавать голосовые команды, подключите его по Bluetooth заново:

1. На домашнем экране откройте «Центр управления» → «Мои устройства» → «Bluetooth-устройства» и выберите «Добавить устройство».
2. Зажмите кнопки «↶» и «☾» до тех пор, пока индикатор не замигает красным. Дождитесь, пока телевизор не обнаружит пульт.

Подключите виртуальный пульт

Вы также можете управлять телевизором с помощью виртуального пульта в приложении «Салют» на Вашем смартфоне.

Чтобы открыть пульт, запустите приложение и на экране «Главная» нажмите «Пульт».

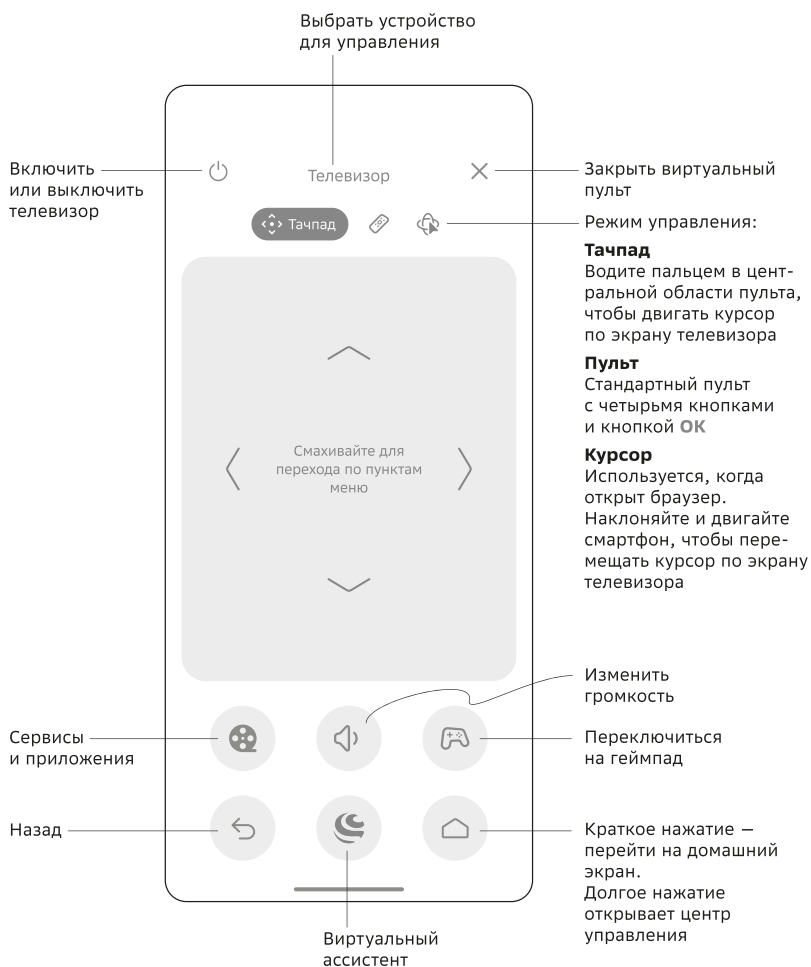

Управление через умную колонку

Если у Вас есть умная колонка серии «SberBoom», то Вы можете использовать ее как внешний микрофон:

1. На домашнем экране откройте «Центр управления» → «Мои устройства».
2. Выберите колонку и нажмите «Подключить к телевизору». После подключения колонки Вы можете настроить вывод звука с телевизора на нее.

Подписки на сервисы

Вы можете подключить подписки на различные сервисы, чтобы иметь доступ к большому количеству интернет-каналов и библиотеке фильмов и сериалов. Условия использования сервисов устанавливают их владельцы. Доступ к контенту и отдельные функции могут быть платными. Узнать больше можно на сайте сервисов.

На домашнем экране откройте «Центр управления» → «Настройки» → «Подписки» и выберите подходящий вариант:

- комбо-подписка «СберПрайм». В ней есть телеканалы и фильмы от онлайн-кинотеатра «Окко» и музыка от сервиса «Звук»;
- подписка на онлайн-кинотеатр или сервис цифрового ТВ.

Если у Вас уже есть подписка «СберПрайм», дополнительно подключать ее не нужно: она автоматически применяется при активации телевизора.

Чтобы использовать имеющуюся подписку на сторонний онлайн-кинотеатр или сервис цифрового ТВ, откройте его приложение на телевизоре и войдите со своей учетной записью.

Детский профиль и родительский контроль

У телевизора есть функция детского профиля, при включении которой на домашнем экране будет отображаться только безопасный контент, соответствующий возрасту детей. Чтобы переключиться на детский профиль, на домашнем экране телевизора выберите «Ребенок».

Вы также можете настроить опции родительского контроля: запрет оплаты покупок, контроль доступа к определенным приложениям, ограничения времени просмотра ТВ. Данные настройки действуют как в детском профиле, так и в обычном режиме.

Управление родительским контролем осуществляется с помощью приложения «Салют». Запустите приложение и выберите телевизор на экране «Главная». Затем включите родительский контроль и нажмите «Настроить».

Просмотр телеканалов

Поиск каналов

Если телевизор подключен к интернету, у Вас уже есть доступ к интернет-телеканалам через предустановленные онлайн-кинотеатры. Часть телеканалов кинотеатры предоставляют бесплатно, для остальных понадобится подписка.

Чтобы смотреть каналы с антенны или кабельного ТВ, их нужно настроить:

1. Подключите кабель к соответствующему разъему телевизора.
2. На домашнем экране откройте «Центр управления» → «Настройки» → «Каналы».
3. Нажмите «Сканировать каналы» и выберите формат сигнала:
 - «Цифровые» или «Аналоговые» — для сигнала от эфирной антенны.
 - «Спутниковые» — для сигнала со спутниковой тарелки.
 - «Кабельные» — для кабельного ТВ.
4. Выберите способ сканирования. Дождитесь завершения сканирования.

Выбор источника ТВ-каналов



1. На домашнем экране телевизора нажмите «ТВ», затем выберите карточку «ТВ».
2. При первом запуске ТВ-просмотра телевизор предложит выбрать источник, каналы из которого будут открываться по умолчанию:
 - Нажмите «Эфирное ТВ», если Вы хотите смотреть телеканалы от уличной или спутниковой антенны либо кабельного ТВ.
 - Вы также можете смотреть интернет-телеканалы — для этого необходимо отдельно запустить приложение онлайн-кинотеатра. Выберите один из онлайн-кинотеатров, чтобы просмотр телеканалов всегда запускался в нем.

Выбранный источник будет открываться как при запуске с помощью пульта, так и при использовании голосового помощника. Чтобы изменить предпочитаемый источник ТВ-каналов, перейдите в «ТВ» → «Настройки».

Просмотр видео из интернета

1. На домашнем экране откройте раздел «Поиск». Затем нажмите кнопку навигации вверх на пульте — откроется клавиатура.
2. Введите название или описание видео — отобразятся подходящие видео. Листайте вниз, чтобы увидеть все результаты поиска.
3. Нажмите на понравившееся видео. Если фильм доступен в онлайн-кинотеатрах, откроется описание — в нем будут перечислены все сервисы, где доступен этот фильм. Выберите удобный вариант.

Установка приложений

1. Нажмите кнопку «» и произнесите команду «Найди» + название или жанр приложения. Либо выполните поиск вручную: перейдите в раздел «Поиск», нажмите кнопку навигации вверх на пульте и воспользуйтесь клавиатурой.
2. Листайте вниз, чтобы увидеть результаты поиска: в группе «Приложения из каталога» отобразятся подходящие приложения, а в группе «Приложения из интернета» — сторонние арк, которые можно скачать из интернета.
3. Выберите приложение и установите его.
4. Чтобы запустить установленное приложение, перейдите на «Главная», нажмите кнопку навигации вниз на пульте и выберите «». Либо нажмите кнопку «» и произнесите команду «Запусти» + название приложения.



Подключение внешних устройств

Подключение устройства по Bluetooth

Вы можете подключить по Bluetooth большинство клавиатур, мышей, геймпадов, наушников и колонок. Обратите внимание, что к телевизору нельзя подключить Bluetooth-гарнитуры, смартфоны, планшеты, ноутбуки, а также некоторые редкие модели других устройств.

1. Зарядите подключаемое устройство.
2. Поднесите устройство к телевизору на расстояние не больше 50 см. Затем переведите его в режим сопряжения (читайте инструкцию к подключаемому устройству).
3. На домашнем экране откройте раздел «Центр управления» → «Мои устройства» → «Bluetooth-устройства».
4. Нажмите «Добавить устройство» и дождитесь, пока телевизор не завершит поиск.
5. Выберите подключаемое устройство из списка и подтвердите подключение.

Подключение USB-накопителя

1. Подключите накопитель к любому разъему USB на телевизоре.
2. Перейдите на домашний экран, нажмите кнопку навигации вниз на пульте и выберите «».
3. Откройте приложение «Файлы», «Файловый менеджер» или «Медиацентр» (название может отличаться в зависимости от модели телевизора).
4. Откройте нужный файл. Чтобы закрыть его, нажмите кнопку «» на пульте.

Подключение устройств умного дома

Умный дом — это лампочки, розетки и другие совместимые устройства, которыми можно управлять удаленно. Вы можете добавить к телевизору одно или несколько устройств и настроить сценарии автоматизации (работа по расписанию или сигналам датчиков). Например:

- открывать умные шторы и включать на телевизоре энергичную музыку по будням в 7:00;
- выключать телевизор и другие умные устройства, если датчик движения сообщает, что дома никого нет;
- открывать библиотеку фильмов и приглушать умные лампы по голосовой команде «Время кино».

Примечание: Вы также можете скачать приложение «Салют! Умные устройства», воспользовавшись QR-кодом справа.



Настройки

Вызвать настройки можно двумя способами:

- на домашнем экране откройте «Центр управления»;
- находясь на любом экране, зажмите кнопку «» на пульте ДУ. Эта опция позволяет менять любые настройки параллельно другим действиям с телевизором.

Внимание! Если у Вас возникают проблемы с приложением «Салют!», перейдите на сайт activation.sber.ru и выберите «Салют ТВ».

Настройка даты и времени

1. На домашнем экране откройте «Центр управления» → «Настройки».
2. Откройте пункт «Дата и время».
3. Измените настройки.
 - Если Вы хотите настроить дату и время вручную, откройте пункт «Автоопределение даты и времени» и выключите опцию «Использовать время сети». Затем вернитесь в меню управления датой и временем и установите желаемые значения.
 - Если Вы хотите, чтобы дата и время определялись автоматически через интернет, откройте пункт «Автоопределение даты и времени» и включите опцию «Использовать время сети». Убедитесь, что отображаемое время корректно для Вашего часового пояса. Если нет — вернитесь в меню управления датой и временем, откройте пункт «Выбрать часовой пояс» и выберите верный.

Изменение настроек экрана

1. На домашнем экране откройте «Центр управления» → «Изображение».
2. Откройте пункт «Режим изображения» и выберите один из предустановленных режимов. Рекомендуется использовать режим, предназначенный для того типа видео, который Вы чаще всего смотрите: спорт, фильмы и т.д.
3. Если ни один из предустановленных режимов не подошел, вернитесь в меню настройки изображения и отрегулируйте желаемые характеристики вручную: подсветку, яркость, контрастность, насыщенность, оттенок и другие. Затем включите желаемый канал, фильм или сериал и убедитесь, что настройки подошли и изображение Вам нравится.

Изменение настроек звука

1. На домашнем экране откройте «Центр управления» → «Звук».
2. Откройте пункт «Стиль звука» и выберите один из предустановленных стилей. Рекомендуется использовать стиль звука, предназначенный для того типа видео, который Вы чаще всего смотрите.
3. Если ни один из предустановленных стилей не подошел, вернитесь в меню настройки звука и отрегулируйте желаемые характеристики вручную: баланс динамиков, бас, объем и другие. Затем включите желаемый канал, фильм или сериал и убедитесь, что настройки подошли и звук Вам нравится.

Повторное подключение к интернету

Если телевизор подключен к интернету с помощью кабеля:

1. Выключите телевизор.
2. Отсоедините кабель, а затем снова вставьте его в соответствующий разъем и включите телевизор. Телевизор подключится к интернету автоматически.

Если телевизор нужно подключить к Wi-Fi:

1. На домашнем экране откройте «Центр управления» → «Сеть Интернет».
2. В разделе «Доступные сети» выберите сеть, к которой хотите подключиться.
3. Введите пароль от выбранной сети.

Обновление прошивки

Обновление прошивки происходит автоматически — если вышла новая версия, со временем телевизор самостоятельно загрузит и установит ее. Для обновления телевизор должен быть включен и подключен к интернету.

Чтобы узнать текущую версию прошивки, следуйте инструкции ниже.

1. На домашнем экране откройте «Центр управления» → «Настройки».
2. Откройте пункт «Об устройстве». Версия прошивки отображается в поле «Сборка».

Сброс до заводских настроек

Возвращение заводских настроек может занимать от 5 до 10 минут.

1. На домашнем экране откройте «Центр управления» → «Настройки».
2. Найдите пункт «Сброс настроек» и выберите его.

Возможные проблемы и их решение

При возникновении неисправностей в работе телевизора попробуйте выключить его и включить повторно. Для устранения неисправностей можно также воспользоваться приведенной ниже таблицей. Если проблему не удалось решить, обратитесь в авторизованный сервисный центр.

Проблема	Решение
Телевизор не включается	Проверьте, подключен ли шнур питания к электрической розетке. Если это не помогло, выньте вилку из розетки и снова подключите через 60 секунд
Отсутствует прием ТВ-сигнала	Если рядом есть высокие здания или горы, на экране могут появляться двоющиеся или фантомные изображения. Настройте изображение вручную или отрегулируйте положение внешней антенны
	При использовании внутренней антенны прием сигнала может быть затруднен. Отрегулируйте положение антенны. Если это не помогло, воспользуйтесь внешней антенной
Нет изображения	Убедитесь, что внешние источники сигнала подключены корректно
	Переключитесь на другой канал, чтобы увидеть, сохраняется ли при этом проблема
Нет звука	Увеличьте громкость
	Проверьте, не отключен ли звук
Нет изображения или оно очень темное	Отрегулируйте контрастность и яркость
Помехи влияют на изображение и звук	Проверьте, правильно ли подключена антенна
На экране появляются прерывистые полосы	Другие электрические приборы (фены, пылесосы и т.д.), могут создавать помехи в работе телевизора. Выключите эти приборы
Пульт ДУ не работает	Убедитесь, что на пульте не осталось упаковочных материалов
	Поднесите пульт ближе к телевизору
	Проверьте правильность установки батареек или замените их на новые
Нет изображения при подключении к ПК	Проверьте, правильно ли подключен HDMI-кабель и не перегибается ли он
Мигает вертикальная линия при подключении к ПК	Отрегулируйте вертикальное положение экрана в настройках
Горизонтальная линия на экране при подключении к ПК	Отрегулируйте горизонтальное положение экрана в настройках
Экран слишком яркий или темный при подключении к ПК	Отрегулируйте контрастность и яркость

Проблема	Решение
Компьютер не отвечает	Проверьте, совместимо ли разрешение экрана компьютера с разрешением телевизора
Полосы при подключении устройства к порту RCA	Проверьте кабель на предмет повреждений

Не получается подключиться к интернету

- Проверьте, работает ли интернет: подключите компьютер или телефон к той же сети Wi-Fi, к которой подключен телевизор, и попробуйте открыть сайт sberdevices.ru. Если телевизор выходит в интернет через кабель, подключите кабель к компьютеру и проверьте интернет на нем.
- Выключите телевизор из розетки, затем включите повторно.
- Перезагрузите роутер.

Задать вопрос об операционной системе телевизора

- Горячая линия для вопросов о прошивке телевизора:
 - 900 — бесплатно с мобильных в России.
 - +7 495 500-55-50 — из любой точки мира по тарифу Вашего оператора связи.
- **Руководство по работе с прошивкой телевизора:** sberdevices.ru/help/tv.
- **Использование виртуального ассистента осуществляется в соответствии с пользовательским соглашением:** salute.sber.ru/salute_terms/.
- **Использование приложения «Салют» осуществляется в соответствии с пользовательским соглашением:** sberdevices.ru/legal/license_mobile.
- **Использование магазина приложений осуществляется в соответствии с условиями использования:** sberdevices.ru/legal/smartmarket_terms



Технические характеристики

Модель	24HCS1	24HCS1W
Торговая марка	Aceline	
Диагональ экрана	24" (60 см)	
Разрешение экрана	1366 × 768 (HD)	
Тип матрицы	VA	
Тип подсветки матрицы	Direct LED	
Уровень контрастности	3000:1	
Уровень яркости	200 кд/м ²	
Частота обновления	60 Гц	
Объем оперативной памяти	1,5 ГБ	
Объем постоянной памяти	32 ГБ	
Операционная система	Салют ТВ	
Мощность динамика	2 × 5 Вт	
ТВ-сигнал	DVB-C, DVB-T, DVB-T2, DVB-S2	
Параметры питания	220–240 В ~ 50 Гц	
Потребляемая мощность	25 Вт	
Размер VESA	200 × 200	
Поддерживаемые форматы	Видео: AV1, H.263, H.264, H.265, MPEG1, MPEG2, MPEG4, VP8, VP9 Аудио: APE, FLAC, WMA 7/8/9, ALAC, MPEG, PCM, Vorbis Изображения: PNG, JPEG, BMP, GIF	
Wi-Fi	IEEE 802.11 a/b/g/n/ac; 2402–2480 МГц, 5150–5250 МГц, 5250–5350 МГц, 5725–5825 МГц; ≤ 19 дБм	
Bluetooth	V2.1+EDR, V4.2, V5.1 (IEEE 802.15.1); 2402–2480 МГц; ≤ 4 дБм	
Класс энергоэффективности	A	
Энергопотребление	37 кВт·ч/год	
Тип крепления кабеля питания	X	
Класс защиты от поражения эл. током	II	
Степень защиты от пыли и влаги	IP20	
Габариты (Д × Г × В)	С подставкой: 535 × 144 × 356 мм Без подставки: 535 × 72 × 319 мм	
Вес нетто	С подставкой: 2,2 кг Без подставки: 2,1 кг	
Область применения	Бытовое	
Комплектация	Устройство, шнур питания, пульт ДУ, элементы питания пульта ДУ (2 шт), подставка, винты для крепления подставки (4 шт), руководство по эксплуатации	

Правила и условия монтажа, хранения, перевозки (транспортировки), реализации и утилизации

- Устройство не требует какого-либо монтажа или постоянной фиксации.
- Хранение устройства должно производиться в упаковке в отапливаемых помещениях у изготовителя и потребителя при температуре воздуха от 5 °С до 40 °С и относительной влажности воздуха не более 80%. В помещениях не должно быть агрессивных примесей (паров кислот, щелочей), вызывающих коррозию. Хранение телевизора без упаковки не допускается.
- Для обеспечения корректной транспортировки устройства необходимо соблюдение следующих требований:
 - извлеките из устройства все внутренние принадлежности, если они есть, и упакуйте их отдельно;
 - убедитесь в правильности упаковки устройства для сохранения его работоспособности и внешнего вида (крупногабаритную технику необходимо обернуть в полиэтиленовую или пузырчатую пленку с подкладками из гофрированного картона в критических местах);
 - надежно зафиксируйте устройство ремнями, чтобы исключить возможность его перемещения по транспортному средству;
 - для полного исключения воздействия внешней среды используйте только закрытый транспорт;
 - обеспечьте крайне осторожное обращение с упаковкой при выполнении погрузочно-разгрузочных работ.
 - оберегайте от резких толчков и падений;
 - избегайте длительного пребывания под дождем или мокрым снегом;
 - не ставьте на коробку тяжелые предметы.
- Устройство требует бережного обращения, оберегайте его от воздействия пыли, грязи, ударов, влаги, огня и т.д.
- Реализация устройства должна производиться в соответствии с местным законодательством.
- После окончания срока службы изделия его нельзя выбрасывать вместе с обычным бытовым мусором. Вместо этого он подлежит сдаче на утилизацию в соответствующий пункт приема электрического и электронного оборудования для последующей переработки и утилизации в соответствии с федеральным или местным законодательством. Обеспечивая правильную утилизацию данного продукта, Вы помогаете сберечь природные ресурсы и предотвращаете ущерб для окружающей среды и здоровья людей, который возможен в случае ненадлежащего обращения. Более подробную информацию о пунктах приема и утилизации данного продукта можно получить в местных муниципальных органах или на предприятии по вывозу бытового мусора.
- По окончании срока службы батареек, входящих в комплект устройства, не выбрасывайте их вместе с остальными бытовыми отходами. Утилизация батареек должна быть осуществлена согласно местным нормам и правилам по переработке отходов, чтобы предотвратить нанесение потенциального вреда окружающей среде в результате неконтролируемого выброса отходов.
- При обнаружении неисправности устройства следует немедленно обратиться в авторизованный сервисный центр или утилизировать устройство.

Примечание: драгоценные металлы в изделии отсутствуют.

Дополнительная информация

Изготовитель: Производственное унитарное предприятие «Н-Тиви».

Адрес: Республика Беларусь, 220014, город Минск, переулок Софьи Ковалевской, дом 62, комната 16.

Телефон: +375 17 226 3601, факс.: +375 17 303 7607.

E-mail: info@h-tv.by

Адрес в интернете: www.h-tv.by

Изготовлено в Республике Беларусь.

Импортер в России: ООО «ДНС Ритейл».

690068, Россия, Приморский край, г. Владивосток, проспект 100-летия Владивостока, дом 155, корпус 3, офис 5.

Адрес электронной почты: dnsretail@mail.dlogistix.com

Спецификации, информация о продукте и его внешний вид могут быть изменены без предварительного уведомления пользователя в целях улучшения качества нашей продукции.

Техническое обслуживание

При соблюдении правил эксплуатации, изложенных в настоящем руководстве по эксплуатации, срок службы телевизора составляет 4 года со дня продажи через розничную торговую сеть. Если дату продажи установить невозможно, то срок службы исчисляются со дня изготовления телевизора. В течение этого времени изготовитель обеспечивает потребителю возможность использования товара по назначению, а также выпуск и поставку запасных частей в торговые ремонтные предприятия.

Условия эксплуатации

- рабочая температура от +10 до +35 °С;
- рабочая влажность не более 80% (при температуре 25 °С);
- атмосферное давление от 86 до 106 кПа (от 650 до 800 мм рт. ст.).

HDMI[®]
HIGH-DEFINITION MULTIMEDIA INTERFACE



Дата изготовления указана на упаковке.

V.1

Приложение к руководству пользователя

<p>Сертификат соответствия требованиям ТР ТС 004/2011 «О безопасности низковольтного оборудования», ТР ТС 020/2011 «Электромагнитная совместимость технических средств»</p> <p>Телевизор соответствует требованиям технических условий ТУ РБ 100085149.176-2004.</p> <p>Телевизор по условиям безопасности в эксплуатации соответствует требованиям защиты класса II по ГОСТ IEC 60065-2013.</p> <p>Система менеджмента качества проектирования, производства и обслуживания бытовой радиоэлектронной аппаратуры, бытовых электрических приборов, оборудования информационных технологий соответствует требованиям СТБ ISO 9001 — 2015.</p>						
<p>Товар соответствует требованиям технического регламента Евразийского экономического союза ТР ЕАЭС 037/2016 "Об ограничении применения опасных веществ в изделиях электротехники и радиоэлектроники".</p>						
Модель	Масса нетто, кг	Масса брутто, кг	Размер упаковки, мм	Удельная мощность рабочего режима, Вт/см ²	Потребляемая мощность в режиме ожидания, Вт	Потребляемая мощность в выключенном режиме, Вт
24HCS1	2,2	2,6	572 × 87 × 356	0,016	0,5	0
24HCS1W	2,2	2,6	572 × 87 × 356	0,016	0,5	0

Гарантийный талон

SN/IMEI: _____

Дата постановки на гарантию: _____

Производитель гарантирует бесперебойную работу устройства в течение всего гарантийного срока, а также отсутствие дефектов в материалах и сборке. Гарантийный период исчисляется с момента приобретения изделия и распространяется только на новые продукты.

В гарантийное обслуживание входит бесплатный ремонт или замена элементов, вышедших из строя не по вине потребителя в течение гарантийного срока при условии эксплуатации изделия согласно руководству пользователя. Ремонт или замена элементов производится на территории уполномоченных сервисных центров.

Срок гарантии: 36 мес.

Срок эксплуатации: 48 мес.

Актуальный список сервисных центров по адресу:

<https://www.dns-shop.ru/service-center/>

Гарантийные обязательства и бесплатное сервисное обслуживание не распространяются на перечисленные ниже принадлежности, входящие в комплектность товара, если их замена не связана с разборкой изделия:

- Элементы питания (батарейки) для ПДУ (Пульт дистанционного управления).
- Соединительные кабели, антенны и переходники для них, наушники, микрофоны, устройства «HANDS-FREE»; носители информации различных типов, программное обеспечение (ПО) и драйверы, поставляемые в комплекте (включая, но не ограничиваясь ПО, предустановленным на накопитель на жестких магнитных дисках изделия), внешние устройства ввода-вывода и манипуляторы.
- Чехлы, сумки, ремни, шнуры для переноски, монтажные приспособления, инструменты, документацию, прилагаемую к изделию.
- Расходные материалы и детали, подвергающиеся естественному износу.



Производитель не несет гарантийных обязательств в следующих случаях:

- Истек Гарантийный срок.
- Если изделие, предназначенное для личных (бытовых, семейных) нужд, использовалось для осуществления предпринимательской деятельности, а также в иных целях, не соответствующих его прямому назначению.
- Производитель не несет ответственности за возможный материальный, моральный и иной вред, понесенный владельцем изделия и/или третьими лицами, вследствие нарушения требований руководства пользователя при использовании, несоблюдения рекомендаций по установке и обслуживанию изделия, правил подключения (короткие замыкания, возникшие также в результате воздействия несоответствующего сетевого напряжения, как на само изделие, так и на изделия, сопряженные с ним), хранении и транспортировки изделия.
- Все случаи механического повреждения: сколы, трещины, деформации, следы ударов, вмятины, замятия и др., полученные в процессе эксплуатации изделия.
- Имеются следы сторонней модификации, несанкционированного ремонта лицами, не уполномоченными для проведения таких работ. Если дефект вызван изменением конструкции или схемы изделия, подключением внешних устройств, не предусмотренных Производителем, использованием устройства, не имеющего сертификата соответствия согласно местному законодательству.
- Если дефект изделия вызван действием непреодолимой силы (природных стихий, пожаров, наводнений, землетрясений, бытовых факторов и прочих ситуаций, не зависящих от Производителя), либо действиями третьих лиц, которые Производитель не мог предвидеть.
- Дефект вызван попаданием внутрь изделия посторонних предметов, инородных тел, веществ, жидкостей, насекомых или животных, воздействием агрессивных сред, высокой влажности, высоких температур, которые привели к полному или частичному выходу из строя изделия.
- Отсутствует или не соответствует идентификация изделия (серийный номер). Если повреждения (недостатки) вызваны воздействием вредоносного программного обеспечения; установкой, сменой или удалением паролей (кодов), приведшим к отсутствию доступа к программным ресурсам изделия, без возможности их сброса/восстановления, ввиду отсутствия предоставления данной услуги поставщиком ПО.
- Если дефекты работы вызваны несоответствием стандартам или техническим регламентам питающих, кабельных, телекоммуникационных сетей, мощности радиосигнала, в том числе из-за особенностей рельефа и других подобных внешних факторов, использования изделия на границе или вне зоны действия сети.
- Если повреждения вызваны использованием нестандартных (неоригинальных) и/или некачественных (поврежденных) расходных материалов, принадлежностей, запасных частей, элементов питания, носителей информации различных типов (включая CD, DVD диски, карты памяти, SIM-карты, картриджи).
- Если недостатки вызваны получением, установкой и использованием несовместимого контента (мелодии, графика, видео и другие файлы, приложения Java и подобные им программы).
- На ущерб, причиненный другому оборудованию, работающему в сопряжении с данным изделием.



aceline