

aceline

Руководство по эксплуатации

Телевизор
с жидкокристаллическим
экраном
24HES1

Краткое руководство

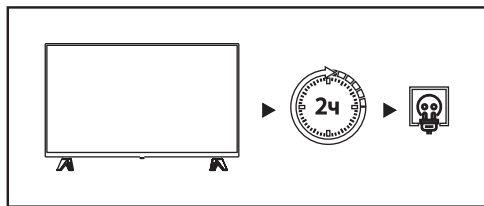

Дайте телевизору постоять в помещении не менее 2 часов после транспортировки, чтобы избежать повреждений из-за перепада температур.

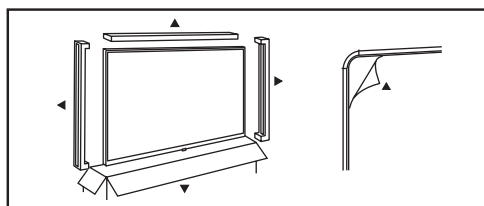

Снимите всю транспортную упаковку (картон, пенопласт, пластиковые пакеты, защитную пленку с корпуса телевизора) и аккуратно протрите корпус сухой мягкой тканью от пыли.

Внимание!

Не снимайте защитную пленку с матрицы экрана до завершения установки на стену или подставку, если она есть.

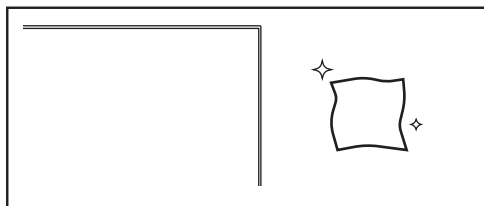

Для очистки экрана используйте только сухую, мягкую, безворсовую ткань.

Внимание!

Не используйте жидкости, спреи или абразивные материалы!

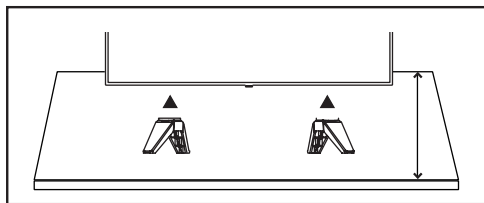

Установка на подставку

Установите ножки (или подставку) из комплекта, следуя инструкции. Используйте отвертку для надежного крепления. Установите телевизор на ровную, устойчивую, твердую поверхность, способную выдержать его вес. Убедитесь, что подставка не выступает за край поверхности.



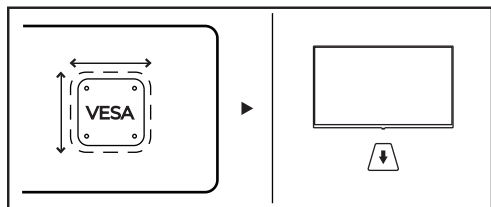

Крепление на стене

Используйте только совместимое крепление VESA, соответствующее весу и размерам Вашего телевизора. Перед установкой кронштейна убедитесь, что стена выдержит вес телевизора.

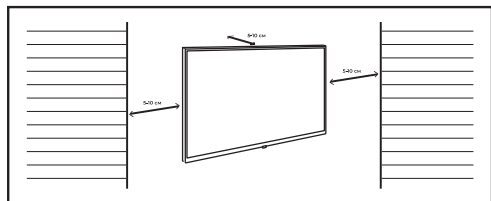

Независимо от способа установки, оставьте свободное пространство не менее 10 см сзади и по бокам телевизора для циркуляции воздуха и охлаждения. Не устанавливайте телевизор в закрытые ниши без вентиляции, рядом с источниками тепла (радиаторы, камины) или под прямыми солнечными лучами.

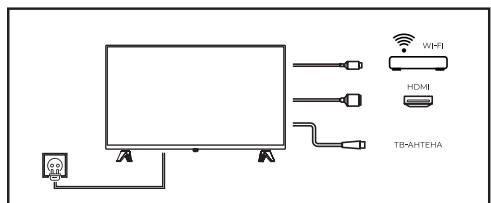

Перед подключением убедитесь, что параметры сети питания соответствуют параметрам питания телевизора. Подключите шнур питания и, при необходимости, антенну, HDMI-устройства (приставку, консоль) или кабель Ethernet.

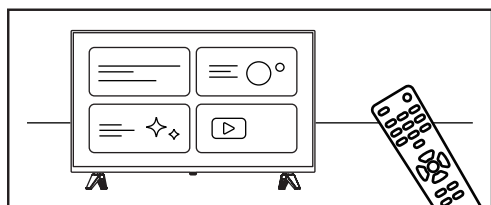

Включите телевизор с помощью пульта. Выполните первоначальную настройку, следуя инструкциям на экране: выберите язык, подключитесь к Wi-Fi, выполните поиск каналов (для антенны) и войдите в учетную запись.



Содержание

Краткое руководство	3
Назначение устройства	6
Декларация	6
Меры предосторожности	7
Обращение с батареями.....	9
Установка телевизора	10
Вентиляция	10
Сборка подставки.....	11
Настенная установка (опционально).....	12
Схема устройства	14
Подключение телевизора	15
Внешние подключения.....	16
Пульт дистанционного управления	17
Замена батареек	17
Эксплуатация устройства.....	18
Включение	18
Первоначальная настройка.....	18
Домашний экран	18
Как управлять телевизором	20
Просмотр телеканалов	22
Просмотр видео из интернета.....	22
Установка приложений.....	23
Подписки на сервисы.....	23
Детский профиль и родительский контроль.....	24
Подключение внешних устройств.....	24
Подключение устройств умного дома.....	25
Перезагрузка телевизора.....	25
Сброс до заводских настроек	25
Задать вопрос об операционной системе телевизора	25
Возможные проблемы и их решение	26
Информация об экранах.....	28
Технические характеристики.....	29
Правила и условия монтажа, хранения, перевозки (транспортировки), реализации и утилизации	30
Дополнительная информация	31
Техническое обслуживание.....	31
Приложение к руководству пользователя	32

Уважаемый покупатель!

Благодарим Вас за выбор нашей продукции.

Мы рады предложить Вам изделия и устройства, разработанные и изготовленные в соответствии с высокими требованиями к качеству, функциональности и дизайну. Перед началом эксплуатации внимательно прочитайте данное руководство, в котором содержится важная информация, касающаяся Вашей безопасности, а также рекомендации по правильному использованию продукта и уходу за ним. Позаботьтесь о сохранности настоящего руководства и используйте его в качестве справочного материала при дальнейшей эксплуатации изделия.

Назначение устройства

Телевизор — это электронное устройство для приема и отображения изображения и звука, передаваемых по беспроводным каналам или по кабелю (в том числе телевизионных программ или сигналов от устройств воспроизведения видеосигнала — например, DVD/Blu-ray-проигрывателей, игровых приставок и т.д.). В связи с постоянной работой над усовершенствованием нашей продукции технические характеристики, внешний вид и описание некоторых функций могут не соответствовать информации в руководстве по эксплуатации (далее — РЭ). При несоответствии между РЭ и фактическими функциями последние имеют преимущественную силу.

Декларация



Любой контент и услуги, доступ к которым осуществляется с помощью настоящего устройства и которые предназначены только для индивидуального некоммерческого использования, являются собственностью соответствующей третьей стороны и подлежат охране в соответствии с правилами и законами об авторском праве, патенте, товарном знаке и других правах интеллектуальной собственности. Никакая часть такого контента и услуг не может быть изменена, продублирована, опубликована, загружена, распространена, переведена, продана или использована для изготовления и распространения продуктов, полученных на их основе без предварительного разрешения владельца контента или поставщика услуг.

Вы признаете и соглашаетесь, что только Вы будете нести риск, связанный с использованием этого устройства, и в дальнейшем только Вы будете нести любой риск, связанный с качеством, характеристиками и точностью любого контента и услуг, доступ к которым осуществляется с помощью этого устройства. В пределах, допускаемых применимым законодательством, данное устройство, а также контент и услуги третьих лиц предоставляются без гарантий, явных или подразумеваемых.

Любой контент и услуги, предоставляемые вместе с данным устройством, являются собственностью соответствующей третьей стороны, поэтому Производитель не делает никаких заявлений и не дает никаких гарантий в отношении их качества, своевременности, законности и полноты контента, предоставляемого с помощью этого устройства, и не несет ответственности за вытекающие из них юридические последствия или обязательства по возмещению убытков.

Производитель оставляет за собой право ограничить использование или доступ к определенному контенту или услуге. Поскольку содержание и сервисные услуги передаются через сеть и средства передачи третьей стороны, производитель не осуществляет обслуживание клиентов и не возлагает на себя обязательств по такому обслуживанию.

Меры предосторожности

	ВНИМАНИЕ РИСК ПОРАЖЕНИЯ ЭЛЕКТРИЧЕСКИМ ТОКОМ, НЕ ОТКРЫВАТЬ	
ВНИМАНИЕ: ЧТОБЫ ИЗБЕЖАТЬ ПОРАЖЕНИЯ ЭЛЕКТРИЧЕСКИМ ТОКОМ, НЕ СНИМАЙТЕ ПЕРЕДНЮЮ ИЛИ ЗАДНЮЮ КРЫШКУ ТВ. УСТРОЙСТВО НЕ СОДЕРЖИТ ДЕТАЛЕЙ, КОТОРЫЕ МОГУТ БЫТЬ ОТРЕМОНТИРОВАНЫ ИЛИ ЗАМЕНЕНЫ ПОЛЬЗОВАТЕЛЕМ. ДЛЯ РЕМОНТА ОБРАТИТЕСЬ К КВАЛИФИЦИРОВАННЫМ СПЕЦИАЛИСТАМ.		

Значок молнии в треугольнике предупреждает пользователя о наличии опасного напряжения внутри устройства, которое может привести к поражению электрическим током. Снимать панель, помеченную таким знаком, запрещено.

Восклицательный знак в треугольнике служит предупреждением для пользователя о наличии соответствующих инструкций по обслуживанию или устранению неполадок.

- Не подвергайте телевизор воздействию влаги или дождя во избежание риска возгорания или поражения электрическим током. Избегайте попадания брызг и капель воды на устройство.
- На телевизор запрещено помещать любые емкости с водой (вазы, бутылки, стаканы и т.д.).
- Во время работы экран и корпус телевизора могут нагреваться. Это не является неисправностью.
- В случае появления дыма, странного шума или запаха от устройства необходимо:
 - немедленно выключить телевизор;
 - вытащить вилку из розетки;
 - связаться с авторизованным сервисным центром.

Никогда не пытайтесь самостоятельно отремонтировать устройство, поскольку это может быть опасно.

- Дети и люди с ограниченными возможностями могут неверно оценивать потенциальные риски. В связи с этим детям и людям с ограниченными возможностями не стоит позволять пользоваться электрическими приборами без наблюдения. Батареи и другие мелкие части несут потенциальный риск удушья. Следует хранить такие предметы в недоступном месте. При возникновении риска удушья следует немедленно обратиться за медицинской помощью. Упаковку также необходимо хранить в недоступном месте.

- Использование наушников на высокой громкости может нанести непоправимые нарушения в работе органов слуха. Понизьте уровень громкости перед подключением наушников, затем Вы можете повысить его до комфортного уровня.
- Данное устройство должно быть подключено только к основной сети, характеристики которой идентичны характеристикам, указанным на идентификационной табличке устройства.
- Сетевая вилка всегда должна быть легкодоступной. Она служит в качестве выключателя питания устройства.
- Чтобы отключить устройство от сети, необходимо отключить вилку из сетевой розетки. Удерживайте шнур питания за вилку. Не тяните за сам шнур, чтобы отсоединить вилку.
- Шнур питания должен быть проложен таким образом, чтобы он не был раздавлен или зажат предметами, расположенными на нем или напротив него.
- В случае повреждения шнура питания во избежание опасных ситуаций он должен быть заменен производителем, специалистом по послепродажному обслуживанию или специалистом с аналогичной квалификацией.
- Устройство не должно подвергаться воздействию капель или брызг воды, влаги или жидкости.
- Не устанавливайте устройство рядом с водой, например, в ванной или рядом с раковиной.
- Никогда не прикасайтесь к шнуру питания мокрыми руками, поскольку это может привести к короткому замыканию или поражению электрическим током.
- Во избежание возгорания не ставьте на устройство или рядом с ним источники открытого пламени, например, зажженные свечи или источники тепла, такие как радиаторы.
- Не пытайтесь открыть или разобрать устройство, поскольку это подвергнет Вас воздействию опасного напряжения.
- Прорези и отверстия устройства предназначены для вентиляции и обеспечения его работы. Во избежание перегрева данные отверстия не должны быть каким-либо образом закрыты, например, газетами, скатертями или шторами.
- Всегда оставляйте минимальное расстояние в 10 см вокруг устройства для достаточной вентиляции.
- Никогда не проталкивайте какие-либо предметы в устройство через его отверстия, поскольку они могут соприкоснуться с электрическими компонентами, что может привести к поражению электрическим током или спровоцировать пожар.
- В случае грозы или молнии:
 - отключите шнур питания телевизора от сетевой розетки;
 - отключите от телевизора антенный кабель;
 - отключите всю подключенную периферию.
- Всегда выключайте устройство, когда оно не используется. Если устройство не будет использоваться в течение длительного периода времени, отключите шнур питания от розетки.
- Перед очисткой отключите устройство от сети. Не используйте жидкие или аэрозольные чистящие средства. Для очистки используйте сухую мягкую ткань.

- Данное устройство предназначено только для домашнего и личного использования. Не используйте данное устройство в коммерческих, промышленных или иных целях.
- Не подвергайте устройство сильным ударам, воздействию чрезмерных температур или прямых солнечных лучей в течение длительного времени.
- Держите устройство вдали от магнитных предметов, двигателей и трансформаторов.
- Не используйте устройство на открытом воздухе, независимо от погодных условий.
- Устанавливайте устройство только на поверхность (мебель, стена), которая может выдержать его вес.
- Никогда не устанавливайте телевизор в неустойчивом месте. Устройство может упасть, спровоцировав травмы или даже смерть человека. Многих травм, особенно у детей, можно избежать, приняв меры предосторожности, описанные в разделе «Установка телевизора».
- Объясните детям степень опасности, с которой они сталкиваются при заеззании на мебель в попытках достать устройство или пульт.
- В случае перемещения устройства в другое место Вы должны соблюдать те же меры предосторожности.
- Не рекомендуется использовать устройство в местах, где присутствуют масляный дым или пар, которые могут повредить материал устройства.
- Не используйте и не смотрите телевизор за рулем. Это опасно и запрещено законом в некоторых странах.
- Телевизор, подключенный к сетевой розетке, находится в режиме ожидания. По истечении 30 минут бездействия телевизор переключится в спящий режим.

Примечание: изображения, представленные в данном руководстве, приведены исключительно в иллюстративных целях, для достоверной информации ориентируйтесь на фактический вид и функции устройства.

Обращение с батареями

- Неправильное обращение с батареями может вызвать их коррозию или течь, что способно привести к пожару, травмам и повреждению имущества.
- Используйте батареи только того типа, который указан в данном руководстве.
- Не используйте одновременно старые и новые батареи или батареи различных типов.
- Не выбрасывайте батареи вместе с бытовым мусором. Утилизируйте батареи в соответствии с местным законодательством.
- Если Вы планируете не использовать устройство в течение продолжительного времени, вынимайте батарейки из пульта ДУ. В противном случае пульт может быть поврежден неисправными батареями.

Установка телевизора

Перед использованием устройства необходимо установить подставку или закрепить устройство на стене.

Внимание!

- Во избежание повреждений надежно закрепите устройство на стене в соответствии с требованиями инструкции по установке.
- При установке на наклонной поверхности телевизор должен оставаться в вертикальном положении. Угол наклона между панелью и вертикальной плоскостью не должен превышать 15° (это правило применяется для серии безрамочных телевизоров).
- Если телевизор не установлен на ровную устойчивую поверхность, он может быть потенциально опасен из-за возможности падения.
- Во избежание повреждений и травм следует руководствоваться следующими мерами предосторожности.
 - Размещайте телевизор только на ровных устойчивых поверхностях. Не ставьте устройство на неустойчивую тележку или подставку.
 - Никогда не ставьте устройство на высокие предметы (например, шкафы или книжные полки), не прикрепляя при этом мебель и устройство к подходящей подставке.
 - Используйте только ту мебель, которая может выдержать вес телевизора.
 - Убедитесь, что телевизор не выступает за край мебели, на которой установлен.
 - Не ставьте телевизор на высокую мебель, если он не зафиксирован.
 - Не ставьте телевизор на ткань или другие предметы, которые находятся между мебелью и телевизором. Устройство может упасть и повредиться или серьезно травмировать человека.
 - Не устанавливайте телевизор в местах, подверженных механической вибрации.
 - Не устанавливайте телевизор в местах, где в него могут проникнуть насекомые.
 - Не устанавливайте телевизор напротив кондиционера во избежание конденсации влаги на внутренней панели экрана, т.к. это может вызвать поломку.
 - Не устанавливайте телевизор в местах с сильным магнитным полем, иначе оно может вызывать помехи в работе устройства, а электромагнитные волны могут привести к его выходу из строя.
 - Расскажите детям о существующей опасности при попытках залезть на мебель, на которой установлен телевизор.

Вентиляция

- Убедитесь, что со всех сторон от телевизора оставлено необходимое пространство, как показано на схемах далее.
- Не закрывайте вентиляционные отверстия и не вставляйте какие-либо предметы в корпус.
- Не помещайте устройство в ограниченное пространство, например, во встроенные шкафы. Это будет препятствовать нормальной вентиляции и может привести к выходу телевизора из строя.

Сборка подставки

1. Прежде чем установить/снять подставку, убедитесь, что телевизор выключен и отключен от сети.
2. Положите телевизор экраном вниз на мягкую поверхность, чтобы предотвратить его повреждение.
3. Извлеките подставку из упаковки. Совместите отверстия для винтов на подставке и телевизоре, затем вставьте винты, идущие в комплекте, в отверстия подставки и затяните их. Убедитесь, что все винты плотно затянуты.

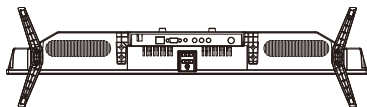
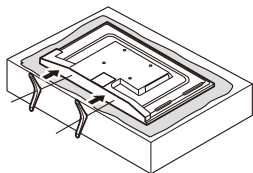

Правильное положение подставки (вид снизу)

Примечания

- Изображения приведены для справки, реальный вид устройства может отличаться от представленного.
- В некоторых моделях подставка оснащена защелкой и легко устанавливается в паз без необходимости использования винтов.
- Для удобства установки подставки и во избежание появления царапин и повреждений рекомендуется использовать отвертку типа PH2.

Расстояния при установке телевизора на подставке

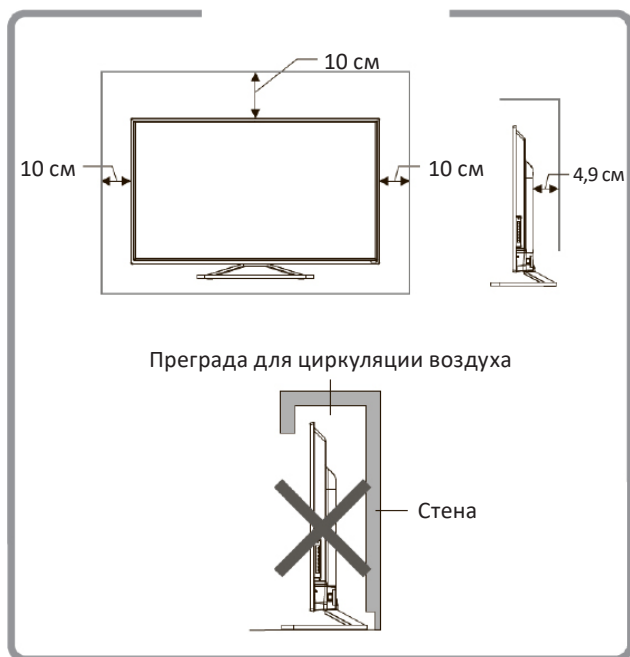

Настенная установка (опционально)

Телевизор может быть установлен на стену с помощью специального настенного кронштейна*. Перед установкой телевизора на стену необходимо снять подставку.

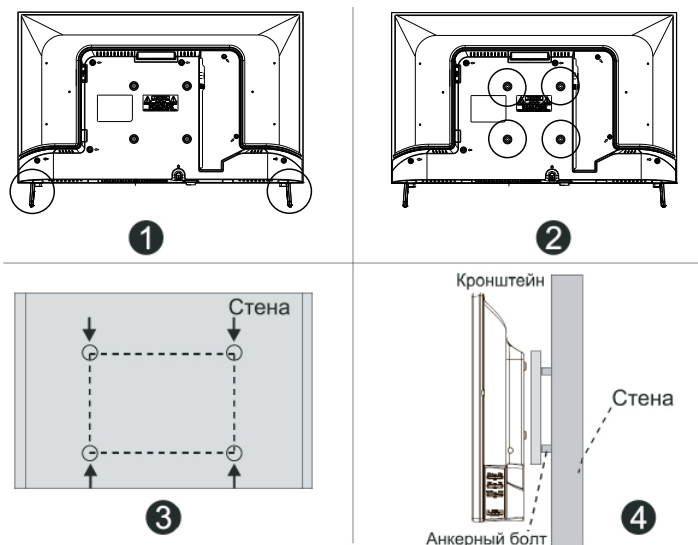

1. Положите телевизор экраном вниз на мягкую поверхность, чтобы предотвратить его повреждение.
2. Используя отвертку, открутите винты и снимите подставку телевизора (1).
3. Разметьте карандашом отверстия для винтов на стене (3) в соответствии с размерами отверстий под кронштейн на кожухе телевизора (2).
4. Просверлите в стене отверстия и вставьте 4 анкерных болта для крепления.
5. Закрутите винты на задней панели телевизора для фиксации кронштейна (2) и повесьте конструкцию на стену (4).

Спецификация настенного крепления

Схема расположения настенных отверстий (мм)	100 × 100
Размер болтов для настенного крепления	M4 × 6

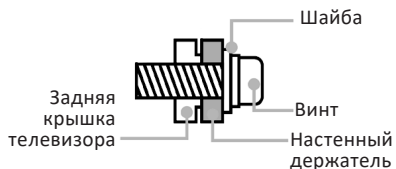

Примечания

- Схема выше дана только для справки и может отличаться от реального устройства.
- Для крепления используйте кронштейны, отвечающие стандарту VESA.

* Не входит в комплект поставки.

Расстояния при установке телевизора на стене

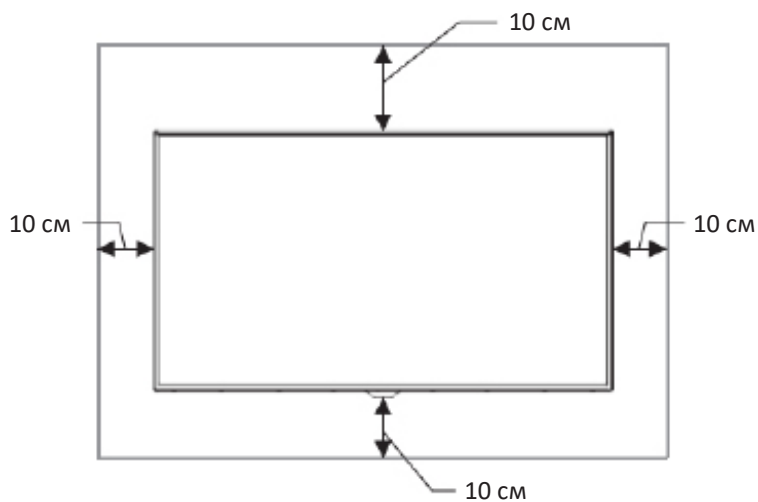

Преграда для циркуляции воздуха

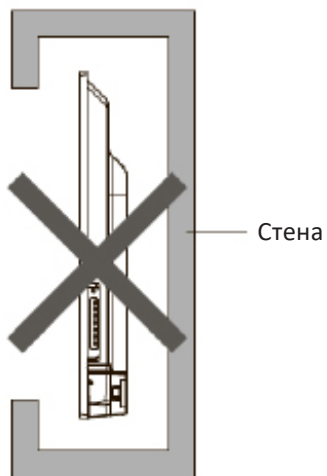

Примечание: при установке телевизора на стене рекомендуемое расстояние между задней панелью и стеной должно быть не менее 4,9 см.

Схема устройства

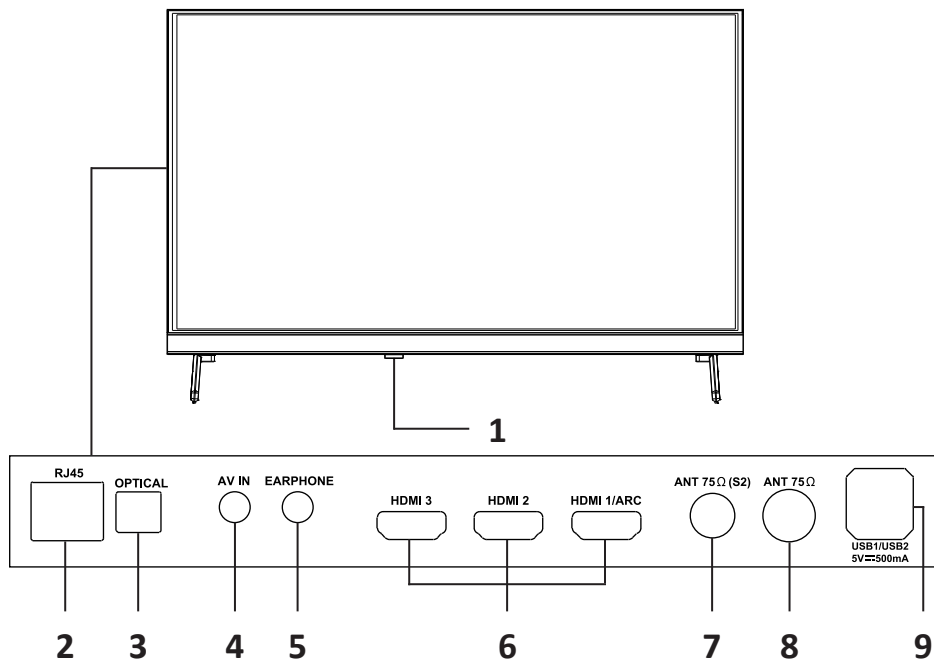

1. Кнопка питания.
2. Разъем LAN для подключения к локальной сети.
3. Разъем оптического аудиовыхода.
4. Разъем для подключения кабеля AV IN.
5. Разъем для подключения наушников.
6. Разъемы HDMI для подачи сигнала высокой четкости.
7. Разъем для подключения спутниковой антенны.
8. Разъем для подключения эфирной/кабельной антенны.
9. USB-разъемы для подключения накопителей и совместимых USB-устройств.

Подключение телевизора

1. Подключите антенный кабель и/или HDMI-кабель к соответствующим разъемам на боковой панели телевизора.
2. Подключите телевизор к сети питания. Загорится красный индикатор.
3. Нажмите кнопку питания телевизора или кнопку «» на пульте ДУ, чтобы включить телевизор.

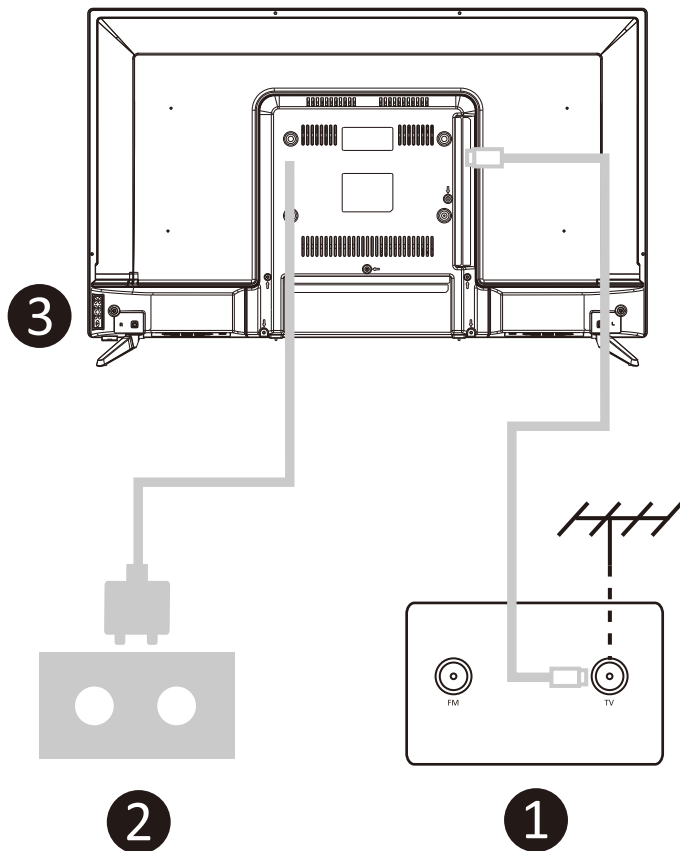

Примечание: схема приведена только для справки и может отличаться от реального устройства.

Внешние подключения

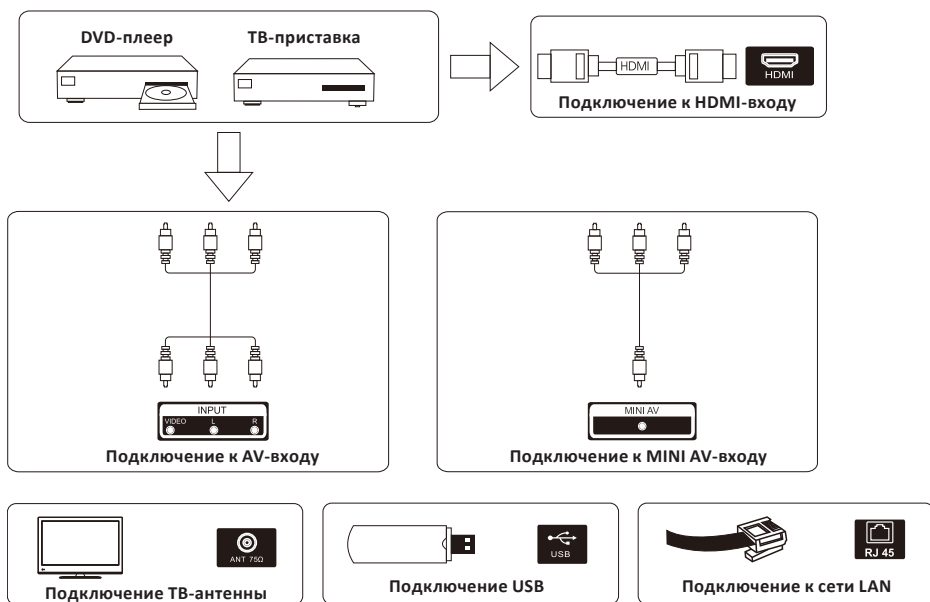

- Проверьте положение и тип разъемов перед подсоединением. Неплотное подсоединение может вызвать проблемы с изображением или цветом. Убедитесь в плотности и надежности всех соединений. Не вся аудио- и видеoaппаратура имеет возможность подключения к телевизору; обратитесь к инструкции Вашего устройства на предмет совместимости и подключения.
- Перед подключением внешнего оборудования вытащите сетевую вилку из розетки во избежание поражения электрическим током.
- На экране телевизора наклеена защитная пленка, которую необходимо снять перед началом использования.
- Изображения приведены для справки, реальный вид устройства может отличаться от представленного.
- Устройство поддерживает функцию ARC на порте HDMI 1. Audio Return Channel (ARC, реверсивный звуковой канал) — технология, с помощью которой по одному кабелю HDMI звук с телевизора (эфир, приложения, другие входы) передается на внешнюю аудиосистему — саундбар или AV-ресивер, без отдельного оптического кабеля. Для работы подключите кабель к разъему HDMI 1 на ТВ и аудиосистеме и включите ARC/CEC в настройках.
- USB-порты имеют максимальные параметры питания 5 В = 500 мА. Превышение указанных значений не допускается, так как может привести к срабатыванию защиты и отключению порта, перегреву и повреждению оборудования, а также к сбоям и потере данных. Для устройств с повышенным энергопотреблением используйте внешний источник питания (активный USB-хаб/сетевой адаптер).

Пульт дистанционного управления



Кнопка	Описание
	Кнопка включения/выключения устройства
	Кнопка перехода в центр управления
OK	Кнопка подтверждения выбора
	Кнопки навигации в меню
	Кнопки регулировки громкости
	Кнопка включения/выключения звука
	Кнопка возврата в предыдущее меню
	Кнопка запуска голосового помощника
	Кнопка перехода на домашний экран
ökko	Кнопка запуска приложения «Okko»
ИВИ	Кнопка запуска приложения «Иви»
RUTUBE	Кнопка запуска приложения «RUTUBE»
VK Видео	Кнопка запуска приложения «VK Видео»
KION	Кнопка запуска приложения «KION»
ТВ	Кнопка запуска эфирного ТВ

Если пульт потерялся

Пульт оснащен миниатюрным динамиком. Нажмите и держите кнопку питания на корпусе ТВ — пульт подаст сигнал. Когда найдете пульт, нажмите любую кнопку на нем, чтобы выключить сигнал.

Замена батареек

1. Нажмите на крышку батарейного отсека в нижней части пульта.
2. В выдвинувшийся отсек, соблюдая полярность, установите 2 батарейки типа AAA.
3. Установите крышку на место.

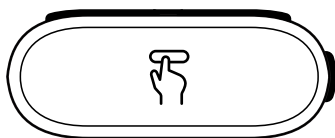

Вид снизу

Эксплуатация устройства

Включение

1. Подключите шнур питания сначала к телевизору, а затем к источнику питания.
2. Телевизор можно подключать только к источнику переменного тока. Ни в коем случае не подключайте устройство к источнику постоянного тока. Если шнур питания поврежден, не подключайте его к источнику питания во избежание поражения электрическим током.
3. Подключите антенный кабель к соответствующему разъему на боковой панели телевизора.
4. При подключении телевизора к источнику питания телевизор включится сразу или автоматически перейдет в режим ожидания.
5. Если загорелся индикатор питания, телевизор находится в режиме ожидания. Нажмите кнопку питания на телевизоре или кнопку «» на пульте ДУ, чтобы включить его.
6. Отсканируйте QR-код и установите на телефон мобильное приложение «Салют» для настройки телевизора.
7. Дождитесь загрузки телевизора и, следуя инструкциям на экране, выполните его настройку и активацию:
 - подключите пульт;
 - подключите телевизор к проводному или беспроводному интернету;
 - авторизуйтесь на телевизоре с помощью Сбер ID.



Первоначальная настройка

- При первом включении нового телевизора инициализация может занять несколько минут.
- Экранное меню Вашего телевизора может незначительно отличаться от приведенных изображений.
- Доступные меню и параметры могут отличаться в зависимости от используемого источника входа или модели устройства.

Часовой пояс	Выберите местный часовой пояс (доступно в некоторых странах)
Тип антенны	Выберите один из доступных источников приема телевизионных каналов. Если Вы используете внешнюю антенну, необходимо завершить первоначальную настройку, чтобы выполнить поиск каналов

Домашний экран

Внимание!

- Внешний вид домашнего экрана, значки, названия пунктов меню и другие элементы интерфейса могут меняться при обновлении прошивки телевизора. Управляйте телевизором в соответствии с фактическим внешним видом.
- Для работы необходимо подключение к интернету. Некоторые функции могут быть платными.
- Часть контента (18+) может не подходить для пользователей младше 18 лет.

Выбрать видео,
телеканал
или приложение

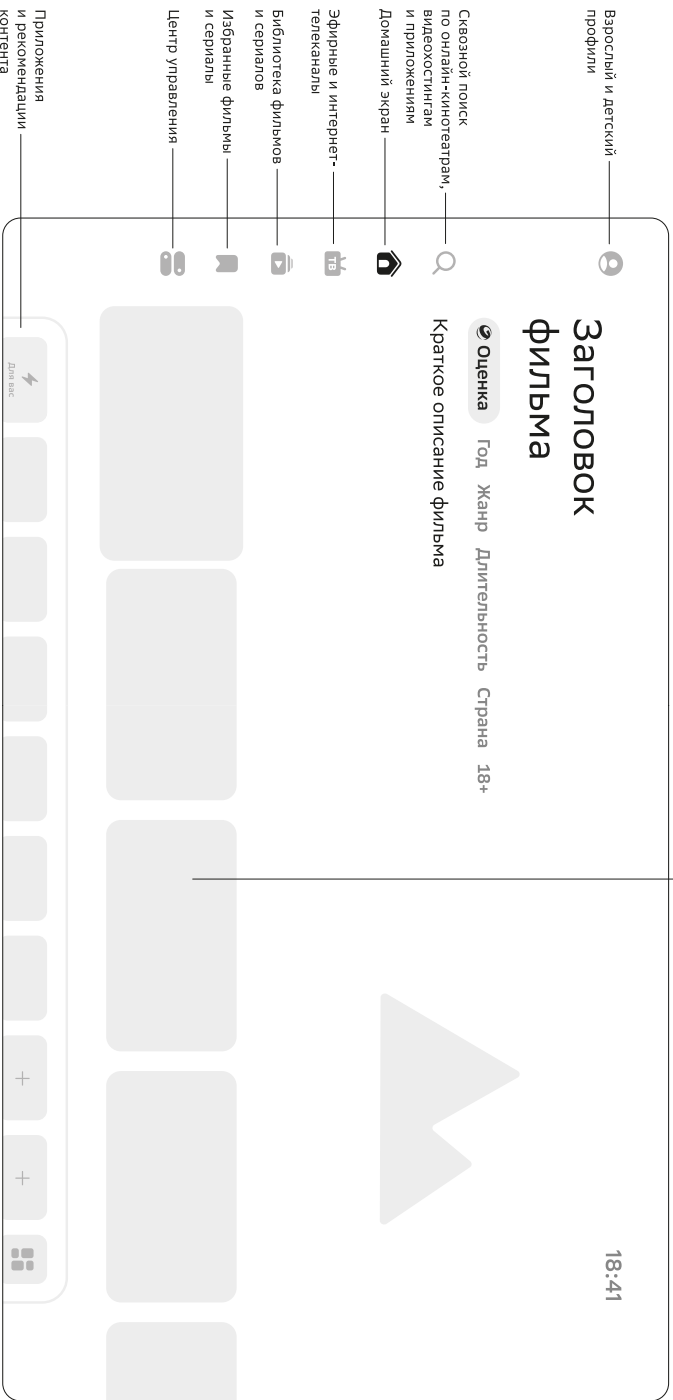

Как управлять телевизором

Управление с помощью пульта ДУ



Телевизором можно управлять как обычно: кнопками на пульте. Но делать все вручную не обязательно — часто удобнее попросить встроенного виртуально-го ассистента.

Ассистент Салют с искусственным интеллектом ГигаЧат умеет включать телеканалы и фильмы, запускать музыку и приложения, говорить на любые темы и даже управлять устройствами умного дома.

Нажмите кнопку «» на пульте, произнесите команду — и ассистент все сделает. Например, скажите:

- Посоветуй комедию.
- Сделай потише.
- Какая погода в Сочи?

Пульт может управлять телевизором как по ИК-каналу, так и через Bluetooth. Если через пульт не получается отдавать голосовые команды, подключите его по Bluetooth заново:

1. На домашнем экране телевизора откройте «Центр управления» → «Мои устройства» → «Bluetooth-устройства» и нажмите «Добавить устройство».
2. Нажмите кнопки «» и «» на пульте и удерживайте их, пока индикатор не замигает красным. Дождитесь, когда телевизор обнаружит пульт.

Управление через умную колонку

Если у Вас есть умная колонка серии SberBoom, используйте ее как внешний микрофон:

1. На домашнем экране телевизора откройте «Центр управления» → «Мои устройства».
2. Выберите колонку и нажмите «Подключить к телевизору». После подключения колонки Вы можете настроить вывод звука с телевизора на нее.

Подключите виртуальный пульт

Вы также можете управлять телевизором с помощью виртуального пульта в приложении «Салют» на Вашем смартфоне — он умеет то же, что и обычный. Чтобы открыть пульт, запустите приложение и на экране «Устройства» нажмите «Пульт».

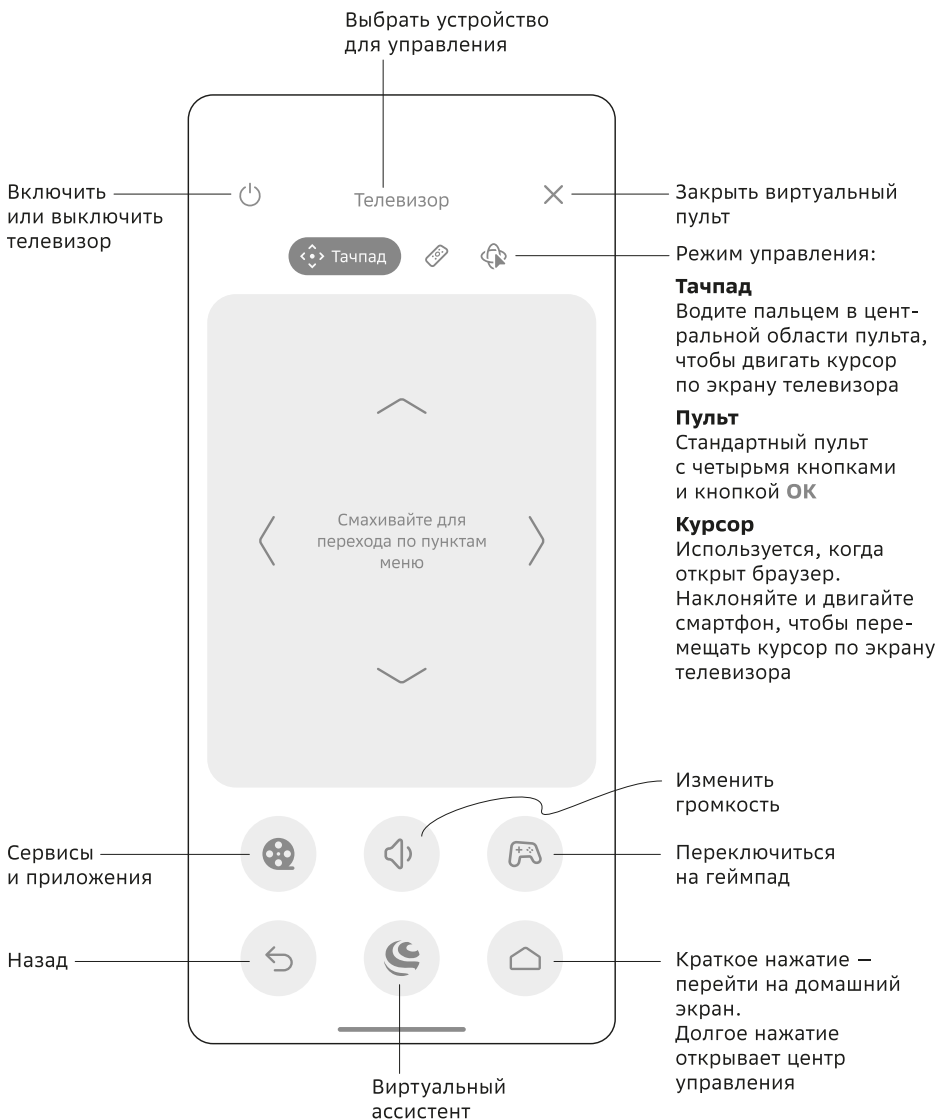

Просмотр телеканалов

Поиск каналов

Если телевизор подключен к интернету, у Вас уже есть доступ к интернет-телеканалам через предустановленные онлайн-кинотеатры. Часть телеканалов кинотеатры предоставляют бесплатно, для остальных понадобится подписка. Если у Вас есть подписка СберПрайм, в нее уже входит подписка на онлайн-кинотеатр Okko — дополнительно покупать ничего не нужно.

Чтобы смотреть каналы с антенны или кабельного ТВ, их нужно настроить:

1. Подключите антенный кабель к соответствующему разъему телевизора.
2. На домашнем экране телевизора нажмите «Центр управления» → «Настройки» → «Каналы».
3. Нажмите «Сканировать каналы» и выберите формат сигнала:
 - «Цифровые» или «Аналоговые» — для сигнала от эфирной антенны. В большинстве случаев выбирайте цифровой сигнал: аналоговый формат почти не используется.
 - «Спутниковые» — для сигнала со спутниковой тарелки.
 - «Кабельные» — для кабельного ТВ.
4. Выберите способ сканирования — обычно подходит автоматическое. Дождитесь завершения сканирования.

Выбор предпочитаемого источника ТВ-каналов



1. На домашнем экране телевизора нажмите «ТВ», затем выберите карточку «ТВ».
2. При первом запуске ТВ-просмотра телевизор предложит выбрать источник, каналы из которого будут открываться по умолчанию:
 - Нажмите «Эфирное ТВ», если хотите смотреть телеканалы от уличной или спутниковой антенны либо кабельного ТВ. Интернет-телеканалы смотреть Вы тоже сможете — но приложения онлайн-кинотеатров придется запускать отдельно.
 - Выберите один из онлайн-кинотеатров, чтобы просмотр телеканалов всегда запускался в нем.

Выбранный источник будет открываться как при запуске телеканалов пультом, так и при включении голосом. Если захотите изменить предпочитаемый источник ТВ-каналов, откройте «ТВ» → «Настройки».

Просмотр видео из интернета

1. На домашнем экране телевизора перейдите в раздел «Поиск». Затем нажмите кнопку навигации вверх на пульте — откроется клавиатура.
2. Введите название или описание видео — телевизор найдет и отобразит на экране подходящие фильмы и ролики. Листайте вниз, чтобы увидеть все предложения.
3. Нажмите на фильм или ролик. Если он доступен в онлайн-кинотеатрах, откроется описание — в нем будут перечислены все сервисы, где можно посмотреть это видео. Выберите удобный вариант.

Установка приложений

1. Нажмите кнопку «» на пульте, скажите «Найди...» и добавьте название приложения или его жанр. Либо поищите вручную: перейдите в раздел «Поиск», нажмите кнопку навигации вверх на пульте и воспользуйтесь клавиатурой.
2. Прокрутите экран вниз: в группе «Приложения из каталога» отобразятся подходящие приложения, а в группе «Приложения из интернета» — сторонние APK-файлы, которые можно скачать из сети.
3. Выберите приложение и установите его. Будьте осторожны при загрузке приложений из интернета: производитель не несет ответственности за их содержимое, безопасность и совместимость.
4. Чтобы запустить установленное приложение, перейдите на «Главная», нажмите кнопку навигации вниз на пульте и выберите «». Или просто нажмите кнопку «» на пульте, затем скажите «Запусти...» и произнесите название приложения.



Внимание! Установка, копирование, загрузка или иное использование любого программного продукта на этом телевизоре означает согласие с условиями лицензионного соглашения.

Подписки на сервисы

Телевизором можно пользоваться без дополнительных подписок: в предустановленных онлайн-кинотеатрах есть десятки бесплатных телеканалов; для видеохостингов, радио и приложений подписка тоже не нужна.

Но если Вы хотите смотреть еще больше интернет-телеканалов, а также получить доступ к библиотеке фильмов и сериалов, подписка все-таки понадобится. На домашнем экране телевизора откройте «Центр управления» → «Настройки» → «Подписки» и выберите подходящий вариант:

- Комбо-подписка СберПрайм. В ней есть телеканалы и фильмы от онлайн-кинотеатра Okko, а еще — музыка от сервиса «Звук».
- Подписка на популярный онлайн-кинотеатр или сервис цифрового ТВ.

Если у Вас уже есть подписка СберПрайм, дополнительно подключать ее не нужно: она автоматически применяется при активации телевизора.

Чтобы использовать имеющуюся подписку на сторонний онлайн-кинотеатр или сервис цифрового ТВ, откройте его приложение на телевизоре и войдите со своей учетной записью.

Детский профиль и родительский контроль

- У телевизора есть функция детского профиля, при включении которой на домашнем экране будет отображаться только безопасный контент, соответствующий возрасту детей.

Чтобы переключиться на детский профиль, на домашнем экране телевизора выберите «Ребенок».

- Кроме того, для телевизора можно настроить опции родительского контроля: запрет оплаты покупок, контроль доступа к определенным приложениям, ограничения времени просмотра ТВ. Данные настройки действуют как в детском профиле, так и в обычном режиме.

Чтобы управлять родительским контролем, понадобится приложение «Салют»: запустите его и на экране «Устройства» выберите телевизор. Затем включите родительский контроль и нажмите «Настроить».

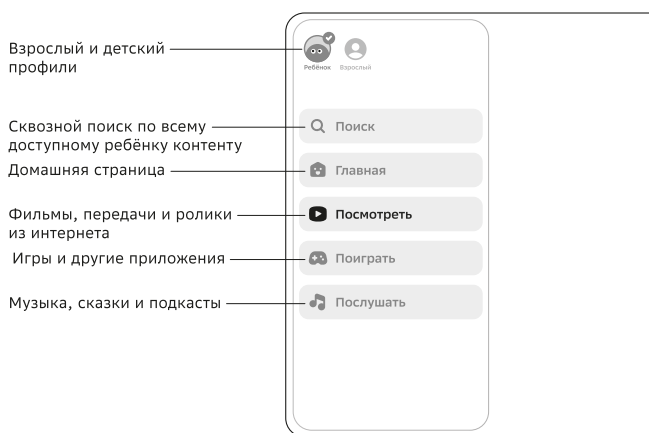

Подключение внешних устройств



Подключение устройства по Bluetooth

По Bluetooth к телевизору можно подключить большинство клавиатур, мышей, геймпадов, наушников и колонок. Подключить не удастся Bluetooth-гарнитуры, смартфоны, планшеты, ноутбуки, а также некоторые редкие модели других устройств.

Чтобы подключить устройство:

- Зарядите устройство.
- Поднесите устройство к телевизору на расстояние не больше 50 см. Затем переведите его в режим подключения — о том, как это сделать, читайте в инструкции к устройству.
- На домашнем экране телевизора нажмите «Центр управления» → «Мои устройства» → «Bluetooth-устройства».
- Нажмите «Добавить устройство» и дождитесь, когда телевизор завершит поиск.
- Выберите устройство из списка и подтвердите подключение.

Подключение USB-накопителя

1. Подключите накопитель к любому разъему USB на телевизоре.
2. Перейдите на домашний экран, нажмите кнопку навигации вниз на пульте и выберите «».
3. Откройте приложение «Файлы», «Файловый менеджер» или «Медиацентр» — название может отличаться в зависимости от модели телевизора.
4. Откройте нужный файл. Чтобы закрыть его, нажмите кнопку «» на пульте.

Примечание: телевизор поддерживает многие распространенные форматы файлов (см. раздел «Технические характеристики»). Максимальный объем накопителя — до 2 ТБ, совместимые файловые системы — FAT, FAT32, NTFS.

Подключение устройств умного дома

Устройства умного дома — это лампочки, розетки и другие устройства, которыми можно управлять дистанционно или автоматически: по расписанию или сигналам датчиков.

Добавьте к телевизору одно или несколько устройств и настройте сценарии автоматизации. Например:

- открывать умные шторы и включать на телевизоре энергичную музыку по будням в 7:00;
- выключать телевизор и другие умные устройства, если датчик движения сообщает, что дома никого нет;
- открывать библиотеку фильмов и приглушать умные лампы по голосовой команде «Время кино».

Перезагрузка телевизора

Нажмите и удерживайте кнопку «» на пульте. Через несколько секунд отобразится вопрос, нужно ли перезагрузить устройство. Нажмите «**ОК**» на пульте.

Сброс до заводских настроек

Процедура сбрасывает все пользовательские настройки и занимает 5–10 минут: На домашнем экране телевизора нажмите «Центр управления» → «Настройки». Найдите пункт «Сброс настроек» и выберите его.

Задать вопрос об операционной системе телевизора



- Горячая линия для вопросов о прошивке телевизора:
 - 900 — бесплатно с мобильных в России.
 - +7 495 500-55-50 — из любой точки мира по тарифу Вашего оператора связи.
- **Больше о прошивке телевизора:** sberdevices.ru/help/tv
- **Использование виртуального ассистента осуществляется в соответствии с пользовательским соглашением:** salute.sber.ru/salute_terms
- **Использование приложения «Салют» осуществляется в соответствии с пользовательским соглашением:** sberdevices.ru/legal/license_mobile



Возможные проблемы и их решение

При возникновении неисправностей в работе телевизора попробуйте выключить его и включить повторно. Для устранения неисправностей можно также воспользоваться приведенной ниже таблицей. Если проблему не удалось решить, обратитесь в авторизованный сервисный центр.

Проблема	Решение
Телевизор не включается	Убедитесь, что шнур питания подключен к электрической розетке. Если это не помогло, выньте вилку из розетки и снова подключите через 60 секунд
	Проверьте розетку, к которой подключаете телевизор. Для этого подключите к ней другой электроприбор
	Немного подождите — после включения телевизора может понадобиться время на загрузку, особенно при первом включении
Не удается активировать телевизор	Проверьте, работает ли интернет: подключите компьютер или телефон к той же сети Wi-Fi, к которой подключаете телевизор, и попробуйте открыть сайт sberdevices.ru
	Проверьте уровень сигнала Wi-Fi. Для этого подключите ноутбук или телефон к Wi-Fi, поднесите устройство к телевизору и посмотрите, сколько делений отображается на индикации подключения к сети. Если делений меньше половины, обеспечьте более устойчивую связь: уберите преграды для радиосигнала или разместите телевизор и роутер ближе друг к другу
	Перезагрузите роутер
	Отключите телевизор от электрической розетки, подождите 20 секунд, и подключите снова. Затем еще раз попробуйте активировать устройство
Отсутствует прием ТВ сигнала	Если рядом есть высокие здания или горы, на экране могут появляться двоющиеся или фантомные изображения. Настройте изображение вручную или отрегулируйте положение внешней антенны
	При использовании внутренней антенны прием сигнала может быть затруднен. Отрегулируйте направление антенны. Если это не помогло, воспользуйтесь внешней антенной
Нет изображения или звука	На домашнем экране телевизора нажмите «Центр управления» → «Входы» и убедитесь, что выбран верный источник аудио- и видеосигнала
	Если к телевизору подключена антенна или кабельное ТВ, проверьте соединение кабеля: он должен быть до упора вставлен в разъем на телевизоре
	Попробуйте сменить канал или запустить другой онлайн-кинотеатр
	Убедитесь, что звук не выключен кнопкой «  » на пульте и что громкость не установлена на минимальный уровень
Нет изображения или оно очень темное	Проверьте настройки изображения: нажмите «Центр управления» → «Изображение» и убедитесь, что яркость, контраст и другие настройки не установлены на минимум

Проблема	Решение
Изображение или звук искажены или воспроизводятся с задержкой	Попробуйте сменить видео: включите другой телеканал или онлайн-кинотеатр, найдите ролик в интернете
	Если к телевизору подключена антенна или кабельное ТВ, проверьте соединение кабеля: он должен быть до упора вставлен в разъем на телевизоре
	Если изображение и звук транслируются по HDMI, попробуйте заменить кабель. Лучше использовать высокоскоростной HDMI-кабель с достаточной пропускной способностью для передаваемого сигнала
	Проверьте, нет ли рядом с телевизором прибора, создающего помехи, например микроволновой печи. Если есть, разместите прибор и телевизор дальше друг от друга и подключите их к разным розеткам
	Перезагрузите телевизор и роутер
	Проверьте, работает ли интернет: подключите компьютер или телефон к той же сети Wi-Fi, к которой подключаете телевизор, и попробуйте открыть сайт sberdevices.ru
	Проверьте уровень сигнала Wi-Fi. Для этого подключите ноутбук или телефон к Wi-Fi, поднесите устройство к телевизору и посмотрите, сколько делений отображается на индикации подключения к сети. Если делений меньше половины, обеспечьте более устойчивую связь: уберите преграды для радиосигнала или разместите телевизор и роутер ближе друг к другу
	Убедитесь, что скорость Вашего интернет-канала больше 25 Мбит/с
Пульт ДУ не работает	Убедитесь, что на пульте не осталось упаковочных материалов
	Попробуйте использовать пульт на меньшем расстоянии от телевизора
	Проверьте правильность установки батареек или замените их на новые
	Отключите телевизор от электросети, а затем подключите снова
	Попробуйте подключить пульт заново: на домашнем экране телевизора откройте «Центр управления» → «Мои устройства». Это можно сделать, даже если пульт не подключен к телевизору по Bluetooth: он умеет управлять ТВ через ИК-канал. Затем выберите «Bluetooth-устройства» → «Добавить устройство», нажмите кнопки «  » и «  » на пульте и удерживайте их, пока индикатор не замигает красным
Нет изображения при подключении к ПК	Проверьте, правильно ли подключен кабель к разъему HDMI, и убедитесь, что кабель не имеет перегибов или повреждений
Мигает вертикальная/горизонтальная линия при подключении к ПК	Отрегулируйте положение экрана в настройках телевизора или ПК
Экран слишком яркий или темный при подключении к ПК	Проверьте настройки изображения у телевизора и ПК и убедитесь, что яркость, контраст и другие настройки не установлены на минимум

Проблема	Решение
Изображение с ПК не выводится или выводится некорректно	Убедитесь, что на компьютере установлено разрешение экрана, совместимое с телевизором
Полосы при подключении устройства к порту RCA	Убедитесь, что кабель не поврежден

Примечания

- Не допускайте, чтобы изображение на экране не менялось в течение длительного промежутка времени. Неподвижное высококонтрастное изображение может привести к повреждению дисплея и появлению остаточного изображения. Подобная неисправность не является гарантийным случаем.
- Для решения других, не указанных в таблице проблем, связанных с воспроизведением или передачей сигнала, обратитесь в авторизованный сервисный центр в Вашем населенном пункте.

Информация об экранах

Жидкокристаллический телевизор — это высокотехнологическое изделие. Экран телевизора содержит несколько миллионов тонкопленочных транзисторов, что обеспечивает идеальное и живое изображение. Иногда на экране телевизора могут появиться несколько неактивных пикселей в форме фиксированных точек синего, зеленого, красного, черного или белого цвета. Имейте в виду, что это не оказывает влияния на работоспособность телевизора и не является дефектом. Все LCD панели соответствуют классу II по ISO 13406-2.

Стандарт ISO 13406-2 различает 4 типа дефектных пикселей:

- Тип 1 — постоянно горящие пиксели (белые).
- Тип 2 — постоянно негорящие пиксели (черные).
- Тип 3 — пиксели с другими дефектами, включая дефекты сабпикселей и ячеек RGB, составляющих пиксель. Это означает постоянно горящие красные, зеленые и синие пиксели.
- Кластер (группа дефектных пикселей) — несколько дефектных пикселей в квадрате 5 × 5 пикселей.

Допустимое число дефектных пикселей на миллион пикселей

Класс	Тип 1	Тип 2	Тип 3	Число кластеров, содержащих более 1 дефекта типа 1 или 2	Число кластеров, содержащих более 1 дефекта типа 3
II	2	2	5	0	2

Стандартом ISO 13406-2 определены 4 класса качества LCD в зависимости от количества дефектных пикселей. Большинство жидкокристаллических телевизоров и дисплеев ведущих мировых производителей соответствуют допуску класса II.

Примечание: драгоценные металлы в изделии отсутствуют.

Технические характеристики

Модель		24HES1
Торговая марка		Aceline
Параметры питания		220–240 В ~ 50 Гц
Потребляемая мощность		36 Вт
Диагональ экрана		24" (60 см)
Разрешение экрана		1366 × 768
Тип матрицы		IPS
Тип подсветки матрицы		Direct LED
Уровень контрастности		1200:1
Уровень яркости		200 кд/м ²
Частота обновления экрана		60 Гц
Объем оперативной памяти		1,5 ГБ
Объем постоянной памяти		64 ГБ
Операционная система		Салют ТВ
Мощность звука		2 × 5 Вт
ТВ-тюнер		DVB-C, DVB-S, DVB-S2, DVB-T, DVB-T2
Размер VESA		100 × 100
Поддерживаемые форматы	Видео	3GP, ASF, AV1, AVC, AVI, AVS, DAT, DivX, F4V, FLV, H.264, H.265 HEVC, M2TS, M4V, MKV, MOV, MP4, MPEG, MPEG-1, MPEG-2, MPEG-4, TP, TS, VC-1, VOB, VP8, VP9, WEBM, WMV, Xvid
	Аудио	ALAC, APE, FLAC, MP3, MPEG, OGG, PCM, Vorbis, WAV, WMA
	Изображения	BMP, GIF, JPEG, PNG
Wi-Fi		IEEE 802.11a/b/g/n/ac; 2400–2483,5 МГц, 5150–5350 МГц, 5725–5825 МГц; < 17 дБм
Bluetooth		IEEE 802.15.1; 2402–2480 МГц; < 13 дБм
Класс энергоэффективности		B
Энергопотребление		53 кВт·ч/год
Тип крепления шнура питания		X
Класс защиты от поражения эл. током		II
Порт Ethernet		Есть
Степень защиты от пыли и влаги		IP20
Тип элементов питания ПДУ		2 × батарейки AAA
Габариты (Ш×Г×В)	С подставкой	538,1 × 179,2 × 367,6 мм
	Без подставки	538,1 × 75,3 × 325,9 мм
Вес	С подставкой	2,25 кг
	Без подставки	2,15 кг
Область применения		Бытовое
Комплектация		Устройство, шнур питания, пульт ДУ, батарейки AAA (2 шт), ножки, элементы крепления ножек, руководство по эксплуатации

Правила и условия монтажа, хранения, перевозки (транспортировки), реализации и утилизации

- Правила и условия монтажа устройства описаны в разделе «Установка телевизора» данного руководства по эксплуатации.
- Хранение устройства должно производиться в упаковке в отопляемых помещениях у изготовителя и потребителя при температуре воздуха от +5 °С до +40 °С и относительной влажности воздуха не более 80%. В помещениях не должно быть агрессивных примесей (паров кислот, щелочей), вызывающих коррозию.
- Для обеспечения корректной транспортировки устройства необходимо соблюдение следующих требований:
 - извлеките из устройства все внутренние принадлежности, если они есть, и упакуйте их отдельно;
 - убедитесь в правильности упаковки устройства для сохранения его работоспособности и внешнего вида (крупногабаритную технику необходимо обернуть в полиэтиленовую или пузырчатую пленку с подкладками из гофрированного картона в критических местах);
 - надежно зафиксируйте устройство ремнями, чтобы исключить возможность его перемещения по транспортному средству;
 - для полного исключения воздействия внешней среды используйте только крытый транспорт;
 - обеспечьте крайне осторожное обращение с упаковкой при выполнении погрузочно-разгрузочных работ.
 - берегайте от резких толчков и падений;
 - избегайте длительного пребывания под дождем или мокрым снегом;
 - не ставьте на коробку тяжелые предметы.
- Устройство требует бережного обращения, берегайте его от воздействия пыли, грязи, ударов, влаги, огня и т.д.
- Реализация устройства должна производиться в соответствии с местным законодательством.
- После окончания срока службы устройства его нельзя выбрасывать вместе с обычным бытовым мусором. Вместо этого оно подлежит сдаче на утилизацию в соответствующий пункт приема электрического и электронного оборудования для последующей переработки и утилизации в соответствии с федеральным или местным законодательством. Обеспечивая правильную утилизацию данного продукта, Вы помогаете сберечь природные ресурсы и предотвращаете ущерб для окружающей среды и здоровья людей, который возможен в случае ненадлежащего обращения. Более подробную информацию о пунктах приема и утилизации данного продукта можно получить в местных муниципальных органах или на предприятии по вывозу бытового мусора.
- По окончании срока службы батареек, входящих в комплект устройства, не выбрасывайте их вместе с остальными бытовыми отходами. Утилизация батареек должна быть осуществлена согласно местным нормам и правилам по переработке отходов, чтобы предотвратить нанесение потенциального вреда окружающей среде в результате неконтролируемого выброса отходов.
- При обнаружении неисправности устройства следует немедленно обратиться в авторизованный сервисный центр или утилизировать устройство.

Дополнительная информация

Изготовитель: Общество с ограниченной ответственностью «Комплекс Электроникс Продакшн».

Адрес: 187021, Ленинградская область, м.р-н Тосненский, г.п. Федоровское, гп Федоровское, проезд 1-й Восточный, зд. 13, к. 2.

Сделано в России.

Спецификации, информация о продукте и его внешний вид могут быть изменены без предварительного уведомления пользователя в целях улучшения качества нашей продукции.

Техническое обслуживание

При соблюдении правил эксплуатации, изложенных в настоящем Руководстве по эксплуатации, срок службы телевизора составляет 4 года со дня продажи через розничную торговую сеть. Если дату продажи установить невозможно, то срок службы исчисляются со дня изготовления телевизора. В течение этого времени изготовитель обеспечивает потребителю возможность использования товара по назначению, а также выпуск и поставку запасных частей в торговые ремонтные предприятия.

Условия эксплуатации:

- рабочая температура от +10 до +35 °С;
- рабочая влажность не более 80% (при температуре +25 °С);
- атмосферное давление от 86 до 106 кПа (от 650 до 800 мм рт. ст.).

HDMI[®]
HIGH-DEFINITION MULTIMEDIA INTERFACE



Информация о дате производства указана на упаковке.

V.1

Приложение к руководству пользователя

Сертификат соответствия требованиям ТР ТС 004/2011 «О безопасности низковольтного оборудования», ТР ТС 020/2011 «Электромагнитная совместимость технических средств».							
Телевизор соответствует требованиям технических условий ТУ 26.40.20-005-88938398-2024							
Телевизор по условиям безопасности в эксплуатации соответствует требованиям защиты класса II по ГОСТ IEC 60065-2013.							
Система менеджмента качества проектирования, производства и обслуживания бытовой радиоэлектронной аппаратуры, бытовых электрических приборов, оборудования информационных технологий соответствует требованиям ГОСТ Р ИСО 9001-2015.							
Товар соответствует требованиям технического регламента Евразийского экономического союза ТР ЕАЭС 037/2016 "Об ограничении применения опасных веществ в изделиях электротехники и радиоэлектроники".							
Модель	Масса нетто, кг		Масса брутто, кг	Размер упаковки, мм (Ш x Г x В)	Удельная мощность рабочего режима, Вт/см ²	Потребляемая мощность в режиме ожидания, Вт	Потребляемая мощность в выключенном режиме, Вт
	С подставкой	Без подставки					
24NES1	2,25	2,15	3,1	602 x 103 x 375	0,024	0,5	0

Гарантийный талон

SN/IMEI: _____

Дата постановки на гарантию: _____

Производитель гарантирует бесперебойную работу устройства в течение всего гарантийного срока, а также отсутствие дефектов в материалах и сборке. Гарантийный период исчисляется с момента приобретения изделия и распространяется только на новые продукты.

В гарантийное обслуживание входит бесплатный ремонт или замена элементов, вышедших из строя не по вине потребителя в течение гарантийного срока при условии эксплуатации изделия согласно руководству пользователя. Ремонт или замена элементов производится на территории уполномоченных сервисных центров.

Срок гарантии: 36 мес.

Срок эксплуатации: 48 мес.

Актуальный список сервисных центров по адресу:

<https://www.dns-shop.ru/service-center/>

Гарантийные обязательства и бесплатное сервисное обслуживание не распространяются на перечисленные ниже принадлежности, входящие в комплектность товара, если их замена не связана с разборкой изделия:

- Элементы питания (батарейки) для ПДУ (Пульт дистанционного управления).
- Соединительные кабели, антенны и переходники для них, наушники, микрофоны, устройства «HANDS-FREE»; носители информации различных типов, программное обеспечение (ПО) и драйверы, поставляемые в комплекте (включая, но не ограничиваясь ПО, предустановленным на накопитель на жестких магнитных дисках изделия), внешние устройства ввода-вывода и манипуляторы.
- Чехлы, сумки, ремни, шнуры для переноски, монтажные приспособления, инструменты, документацию, прилагаемую к изделию.
- Расходные материалы и детали, подвергающиеся естественному износу.



Производитель не несет гарантийных обязательств в следующих случаях:

- Истек Гарантийный срок.
- Если изделие, предназначенное для личных (бытовых, семейных) нужд, использовалось для осуществления предпринимательской деятельности, а также в иных целях, не соответствующих его прямому назначению.
- Производитель не несет ответственности за возможный материальный, моральный и иной вред, понесенный владельцем изделия и/или третьими лицами, вследствие нарушения требований руководства пользователя при использовании, несоблюдения рекомендаций по установке и обслуживанию изделия, правил подключения (короткие замыкания, возникшие также в результате воздействия несоответствующего сетевого напряжения, как на само изделие, так и на изделия, сопряженные с ним), хранении и транспортировки изделия.
- Все случаи механического повреждения: сколы, трещины, деформации, следы ударов, вмятины, замятия и др., полученные в процессе эксплуатации изделия.
- Имеются следы сторонней модификации, несанкционированного ремонта лицами, не уполномоченными для проведения таких работ. Если дефект вызван изменением конструкции или схемы изделия, подключением внешних устройств, не предусмотренных Производителем, использованием устройства, не имеющего сертификата соответствия согласно местному законодательству.
- Если дефект изделия вызван действием непреодолимой силы (природных стихий, пожаров, наводнений, землетрясений, бытовых факторов и прочих ситуаций, не зависящих от Производителя), либо действиями третьих лиц, которые Производитель не мог предвидеть.
- Дефект вызван попаданием внутрь изделия посторонних предметов, инородных тел, веществ, жидкостей, насекомых или животных, воздействием агрессивных сред, высокой влажности, высоких температур, которые привели к полному или частичному выходу из строя изделия.
- Отсутствует или не соответствует идентификация изделия (серийный номер). Если повреждения (недостатки) вызваны воздействием вредоносного программного обеспечения; установкой, сменой или удалением паролей (кодов), приведшим к отсутствию доступа к программным ресурсам изделия, без возможности их сброса/восстановления, ввиду отсутствия предоставления данной услуги поставщиком ПО.
- Если дефекты работы вызваны несоответствием стандартам или техническим регламентам питающих, кабельных, телекоммуникационных сетей, мощности радиосигнала, в том числе из-за особенностей рельефа и других подобных внешних факторов, использования изделия на границе или вне зоны действия сети.
- Если повреждения вызваны использованием нестандартных (неоригинальных) и/или некачественных (поврежденных) расходных материалов, принадлежностей, запасных частей, элементов питания, носителей информации различных типов (включая CD, DVD диски, карты памяти, SIM-карты, картриджи).
- Если недостатки вызваны получением, установкой и использованием несовместимого контента (мелодии, графика, видео и другие файлы, приложения Java и подобные им программы).
- На ущерб, причиненный другому оборудованию, работающему в сопряжении с данным изделием.



aceline