

aceline

Пайдалану бойынша
нұсқаулық

LED теледидары

24HEN2

24HEN2/W

32HEN2

32HEN2/W

Мазмұны

Құрылғы мақсаты	4
Декларация	4
Сақтық шаралары	5
Теледидар орнату	7
Теледидарды орнату бойынша кеңестер	7
Желдету	7
Теледидарды қабырғаға орнату кезіндегі қашықтық	8
Теледидарды тұғырыққа орнату кезіндегі қашықтық	9
Тұғырықты құрастыру және қабырғаға орнату	10
Қабырғаға орнату (міндетті емес)	11
Теледидар схемасы	12
Алдыңғы және бүйірлік панельдер	12
Артқы панель	13
Сыртқы байланыстар	14
USB дискілеріне арналған үйлесімді аудио және бейне пішімдері мен кодектері	15
Қашықтан басқару пульті	16
Батареяларды қашықтан басқару пультіне орнату	18
Негізгі операциялар	19
Теледидарды қосу/өшіру	19
Дыбыс деңгейін реттеу	19
Дыбысты өшіру және қосу	19
Сигнал көзін таңдау	19
Бастапқы баптаулар	20
Теледидар мәзірі	21
Арналарды іздеу	21
Арналарды қолмен баптау	22
Арналарды өңдеу	23
Кескін баптаулары	23
Дыбыс баптаулары	24
Уақыт және таймер баптаулары	25
Құлыптау баптаулары	26
Қосымша баптаулар	27
Медиа файлдарды ойнату	29
Телемәтін	31
Сандық теледидар функциялары	32
Телегид	33
PVR функциясы	34

Ықтимал мәселелер және олардың шешімдері.....	34
Техникалық сипаттамалары.....	37
Монтаждау, сақтау, тасымалдау (тасу), өткізу және кәдеге жарату ережелері мен шарттары	38
Қосымша ақпарат	39
Техникалық қызмет көрсету	39
Пайдаланушы нұсқаулығына қосымша	40

Құрметті сатып алушы!

Біздің өнімдерді таңдағаныңыз үшін рахмет.

Біз сізге жоғары сапа, функционалдылық және дизайн талаптарына сәйкес әзірленген және жасалған бұйымдар мен құрылғыларды ұсынуға қуаныштымыз. Пайдалануды бастамас бұрын, сіздің қауіпсіздігіңізге қатысты маңызды ақпаратты, сондай-ақ өнімді дұрыс пайдалану және күту бойынша ұсыныстарды қамтитын осы нұсқаулықты мұқият оқып шығыңыз. Осы нұсқаулықтың сақталуына назар аударыңыз және оны өнімді одан әрі пайдалану кезінде анықтамалық материал ретінде пайдаланыңыз.

Құрылғы мақсаты

Теледидар — бұл сымсыз арналар немесе кәбіл арқылы берілетін кескін мен дыбысты қабылдауға және көрсетуге арналған электронды құрылғы (соның ішінде теледидар бағдарламалары немесе бейне ойнату құрылғыларының сигналдары — мысалы, DVD/Blu-ray ойнатқыштары, ойын приставкалары және т.б.).

Біздің өнімдерімізді жетілдіру бойынша тұрақты жұмысқа байланысты техникалық сипаттамалар, кейбір функциялардың сыртқы түрі мен сипаттамасы пайдалану бойынша нұсқаулықтағы (бұдан әрі — ПН) ақпаратқа сәйкес келмеуі мүмкін. ПН мен нақты функциялар арасындағы сәйкессіздік болған жағдайда, соңғылары басым күшке ие.

Декларация



Осы құрылғының көмегімен қол жеткізілетін және тек жеке коммерциялық емес мақсатта пайдалануға арналған кез келген мазмұн мен қызметтер тиісті үшінші тараптың меншігі болып табылады және авторлық құқық, патент, сауда белгісі және басқа да зияткерлік меншік құқықтары туралы ережелер мен заңдарға сәйкес қорғалуға жатады. Мұндай мазмұн мен қызметтердің ешбір бөлігі мазмұн иесінің немесе қызмет провайдерінің алдын ала рұқсатынсыз өзгертілмейді, қайталанбайды, жарияланбайды, жүктелмейді, таратылмайды, аударылмайды, сатылмайды немесе олардың негізінде алынған өнімдерді жасау және тарату үшін пайдаланылмайды.

Сіз бұл құрылғыны пайдаланумен байланысты тәуекелді тек сіз ғана көтеретініңізді мойындайсыз және келісесіз, ал болашақта сіз осы құрылғы арқылы қол жеткізілетін кез келген мазмұн мен қызметтің сапасына, сипаттамаларына және дәлдігіне байланысты кез келген тәуекелді ғана көтересіз. Қолданыстағы заңнамада рұқсат етілген шектерде бұл құрылғы, сондай-ақ үшінші тұлғалардың мазмұны мен қызметтері кепілдіксіз, айқын немесе болжамды түрде ұсынылады.

Осы құрылғымен бірге ұсынылатын кез-келген мазмұн мен қызметтер тиісті үшінші тараптың меншігі болып табылады, сондықтан өндіруші осы құрылғы арқылы ұсынылатын мазмұнның сапасына, уақтылығына, заңдылығына және толықтығына ешқандай мәлімдеме жасамайды немесе кепілдік бермейді және олардан туындайтын заңды салдарлар немесе өтемақы міндеттемелері үшін жауап бермейді.

Өндіруші белгілі бір мазмұнды немесе қызметті пайдалануды немесе оған қол жеткізуді шектеу құқығын өзіне қалдырады. Мазмұн мен сервистік қызметтер желі және үшінші тарапты беру құралдары арқылы берілетіндіктен, Өндіруші клиенттерге қызмет көрсетпейді және мұндай қызмет көрсету бойынша өзіне міндеттеме жүктемейді.

Сақтық шаралары

	НАЗАР АУДАРЫҢЫЗ ЭЛЕКТР ТОГЫНЫҢ СОҒУ ҚАУПІ АШПАҢЫЗ	
НАЗАР АУДАРЫҢЫЗ! ЭЛЕКТР ТОГЫНЫҢ СОҒУЫН БОЛДЫРМАУ ҮШІН ТЕЛЕДИДАРДЫҢ АЛДЫҢҒЫ НЕМЕСЕ АРТҚЫ ҚАҚПАҒЫН ШЕШПЕҢІЗ. ҚҰРЫЛҒЫДА ПАЙДАЛАНУШЫ ЖӨНДЕУГЕ НЕМЕСЕ АУЫСТЫРУҒА БОЛАТЫН БӨЛШЕКТЕР ЖОҚ. ЖӨНДЕУ ҮШІН БІЛІКТІ МАМАНДАРҒА ХАБАРЛАСЫҢЫЗ.		



Үшбұрыштағы найзағай белгішесі пайдаланушыны құрылғы ішінде электр тогының соғуына әкелуі мүмкін қауіпті кернеудің бар екендігі туралы ескертеді. Мұндай белгімен белгіленген панельді алып тастауға тыйым салынады.



Үшбұрыштағы леп белгісі пайдаланушыға қызмет көрсету немесе ақауларды жою бойынша тиісті нұсқаулардың болуы туралы ескерту болып табылады.

- Бұл құрылғы коммерциялық мақсатта пайдалануға арналмаған.
- Теледидарды ылғалға немесе жаңбырға ұшыратпаңыз, өйткені өрт немесе электр тогынан зақымдану қаупі бар. Құрылғыға судың шашырауы мен тамшыларының түсуіне жол бермеңіз.
- Теледидарға кез-келген су ыдысын (вазалар, бөтелкелер, стақандар және т.б.) қоюға тыйым салынады.
- Жұмыс кезінде теледидардың экраны мен корпусы қызып кетуі мүмкін. Бұл ақау емес.
- Құрылғыдан түтін, оғаш шу немесе иіс пайда болған жағдайда:
 - теледидарды дереу өшіріңіз;
 - ашаны розеткадан алыңыз.
 - уәкілетті қызмет көрсету орталығына хабарласыңыз.
- Теледидарды қуат көзінен дереу ажыратыңыз және келесі мәселелер туындаған жағдайда білікті маманға хабарласыңыз:
 - аша немесе қуат сымы зақымдалған;
 - электр розеткасының сәйкес келмеуі;
 - теледидар құлау немесе соққы салдарынан зақымдалған;
 - теледидар ылғалға ұшырады немесе оған бөгде заттар кірді.
- Ешқашан теледидардың тесіктеріне бөгде заттарды салмаңыз, себебі олар қауіпті кернеуге тиіп кетуі немесе қысқа тұйықталу тудыруы мүмкін, бұл өртке немесе электр тогының соғуына әкелуі мүмкін.

- Құрылғы балалар мен физикалық, сенсорлық немесе ақыл-ой қабілеті шектеулі адамдар үшін, олардың қауіпсіздігіне жауапты басқа адамдар бақылайтын жағдайларды қоспағанда, пайдалануға арналмаған. Балаларға құрылғымен ойнауға рұқсат бермеңіз.
- Электр розеткаларын, ұзартқыш сымдарды немесе адаптерлерді шамадан тыс жүктемеңіз, бұл өртке немесе электр тогының соғуына әкелуі мүмкін. Қуат сымы оның үстіне немесе жанына қойылған заттармен басуға немесе басуға болмайтындай етіп төсеу керек. Ашаның, розетканың жанындағы және теледидардан шығатын қуат сымына ерекше назар аударыңыз. Оны ажырату үшін теледидардың ашасына әрқашан қол жеткізу керек. Ашаны розеткадан ажыратқанда, сымды емес, ашаны қолыңызбен ұстаңыз. Ылғал қолмен ашаны ешқашан розеткадан ажыратпаңыз.
- Экранды баспаңыз немесе тырнап алмаңыз, теледидарға заттарды қоймаңыз. Бұл кескіннің нашарлауына немесе экранның бұзылуына әкелуі мүмкін.
- Өрттің алдын алу үшін теледидардың жанына ашық от көздерін, мысалы, шамдарды және т. б. қоймаңыз.
- Сыртқы антенна электр берудің әуе желілеріне немесе басқа электр немесе күштік тізбектерге тікелей жақын орналаспауы тиіс немесе ол осындай желілерге немесе желілерге құлауы мүмкін жерде орналаспауы тиіс. Сыртқы антеннаны орнатқан кезде өте сақ болу керек және күш желілеріне тигізбеу керек, өйткені бұл өлімге әкелуі мүмкін.
- Егер теледидар бірнеше күн бойы пайдаланылмаса, қауіпсіздік пен энергияны үнемдеу үшін теледидарды электр желісінен ажырату керек. Егер теледидар өшірулі болса, бірақ электр желісінен ажыратылмаса, ол күту режимінде. Теледидардың кейбір нұсқалары дұрыс жұмыс істеуі үшін теледидарды күту режимінде ұстау қажет болуы мүмкін.
- Найзағай жақындаған кезде теледидарды өшіріп, қуат ашасын розеткадан шығарып, антеннаны теледидардан ажырату керек.
- Құлаққаптағы қатты дыбыс есту қабілетінің бұзылуына әкелуі мүмкін.

Теледидарды орнату

Теледидарды орнату бойынша кеңестер

- Оңай қосу және өшіру үшін теледидар айнаымалы ток розеткасының жанында орнатылуы керек.
- Өзіңіздің қауіпсіздігіңіз үшін тиісті қабырғаға бекіту кронштейнін немесе тіреуішті таңдаңыз.
- Теледидарды қабырғаға орнату үшін білікті маманға хабарласыңыз. Дұрыс орнатпау теледидардың тұрақсыз күйіне әкелуі мүмкін.

Назар аударыңыз!

Егер теледидар тегіс тұрақты бетке орнатылмаса, ол құлап кету мүмкіндігіне байланысты қауіпті болуы мүмкін. Зақымдануды болдырмау үшін келесі сақтық шараларын басшылыққа алу керек:

- Теледидар өндірушісі ұсынған шкафтарды/тұғырықтарды пайдаланыңыз.
- Теледидарды тек тегіс, тұрақты беттерге қойыңыз.
- Теледидар орнатылған жиһаздың шетінен салбырап тұрмағанына көз жеткізіңіз.
- Теледидар бекітілмеген болса, оны биік жиһазға қоймаңыз.
- Теледидарды жиһаз бен теледидар арасындағы матаға немесе басқа заттарға қоймаңыз.
- Теледидарды механикалық дірілге ұшырайтын жерлерге орнатпаңыз.
- Теледидарды жәндіктер енуі мүмкін жерлерге орнатпаңыз.
- Теледидарды кондиционерге қарама-қарсы қоймаңыз, әйтпесе экранның ішкі панелінде ылғал конденсацияланып, сынуы мүмкін.
- ТД-ны магнит өрісі күшті жерлерге орнатпаңыз, әйтпесе ол оның жұмысына кедергі келтіруі мүмкін және электромагниттік толқындар оның істен шығуына әкелуі мүмкін.
- Балаларға теледидар орнатылған жиһаздың үстіне шығуға тырысқан кездегі қауіптің бар екенін түсіндіріңіз.

Желдету

- Төмендегі сызбаларда көрсетілгендей, ТД-ның барлық жағынан қажетті кеңістік қалдырылғанына көз жеткізіңіз.
- Желдеткіш саңылауларды жаппаңыз немесе корпусқа заттарды салмаңыз.
- Құрылғыны шектеулі кеңістікке, мысалы, қандай да бір кіріктірілген шкафтарға қоймаңыз. Бұл қалыпты желдетуге кедергі келтіреді және ТД-ның істен шығуына әкеледі.

Теледидарды қабырғаға орнату кезіндегі қашықтық

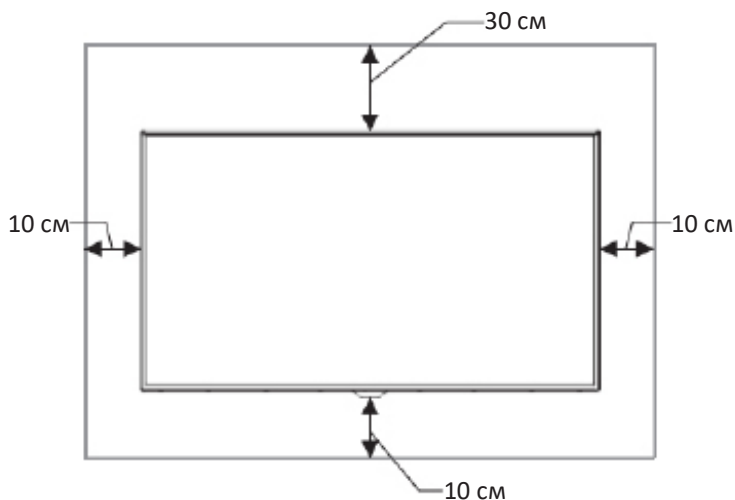

Ауа айналымына кедергі

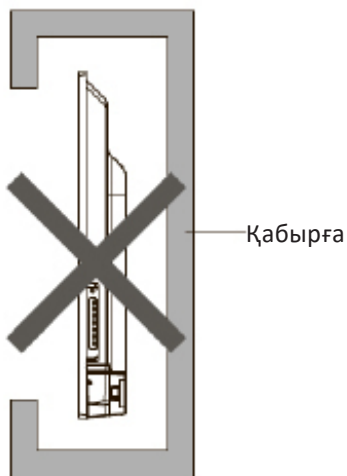

Ескерту: теледидарды қабырғаға орнатқан кезде артқы панель мен қабырға арасындағы ұсынылған қашықтық 7 см-ден кем болмауы керек.

Теледидарды тұғырға орнату кезіндегі қашықтық

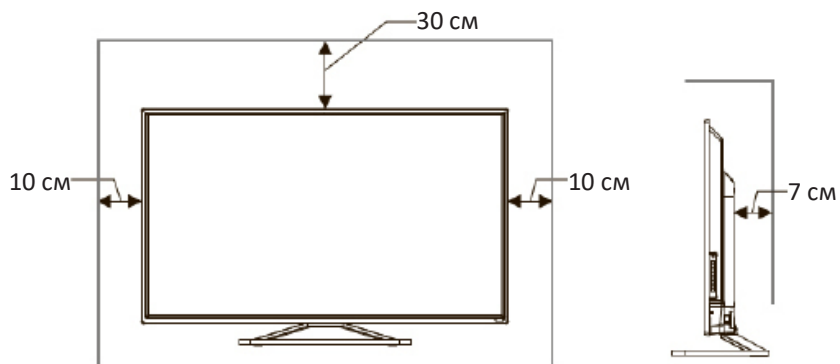

Ауа айналымына кедергі

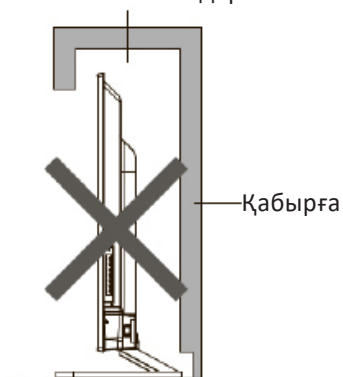

Тұғырды құрастыру және қабырғаға орнату

Теледидарды орнатпас бұрын теледидарды шығарып барлық компоненттердің бар екеніне көз жеткізіңіз:

- Теледидар.
- Пайдалану бойынша нұсқаулық.
- Қашықтан басқару пульті.
- Қуат сымы (теледидарға қосылуы мүмкін).
- ААА батареялары (2 дана) (қалау бойынша).
- Тұғырды бекіту бұрандалары (4 дана).
- Тұғыр (2 дана).
- Жеке орау.

Олар болмаған жағдайда сатушыға хабарласыңыз.

Тұғырды құрастыру

1. Тұғырды бекітпес/шешпес бұрын, теледидардың өшірілгеніне көз жеткізіңіз.
2. Зақым келтірмеу үшін теледидарды жұмсақ бетке төмен қаратып қойыңыз.
3. Қаптамадан тұғырды алып тастаңыз және теледидардың төменгі жағындағы қосқыштарға салыңыз.
4. Тұғырды жинақта берілген бұрандалармен бекітіңіз.
5. Тұғырды теледидардан ажырату үшін 3 және 4-қадамдарды керісінше орындаңыз.

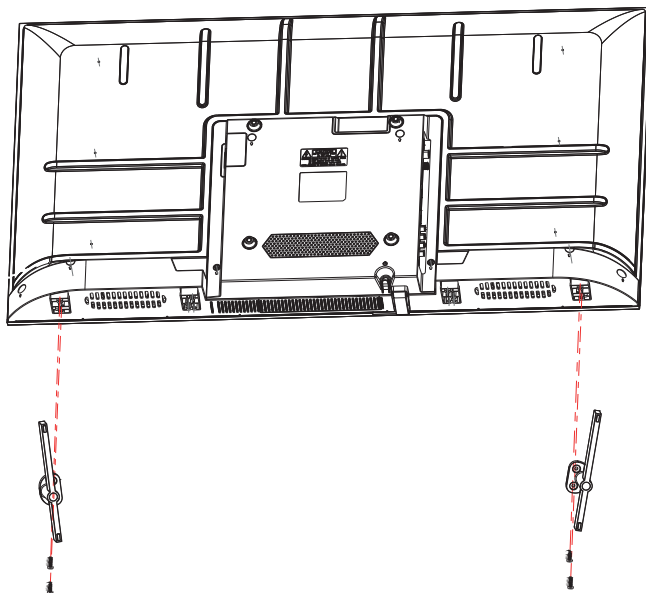

Қабырғаға орнату (міндетті емес)

Теледидарды қабырғаға арнайы қабырға кронштейнінің көмегімен орнатуға болады (жинақталымда жоқ). Теледидарды қабырғаға орнатпас бұрын, өндірушінің тұғырларын алып тастау керек.

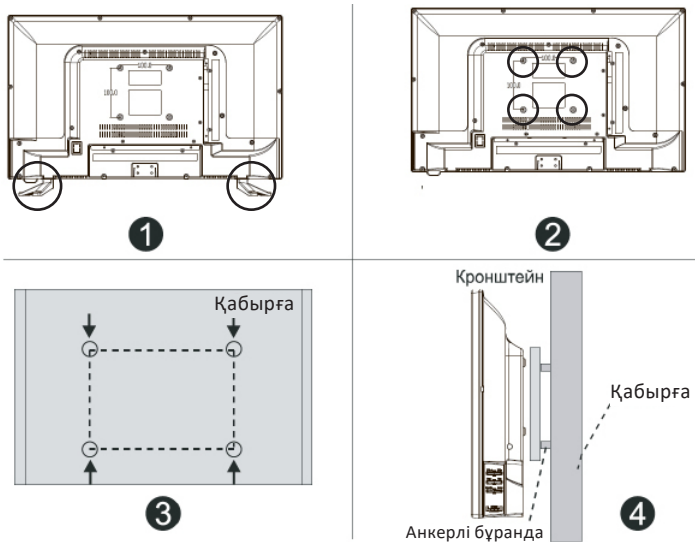

1. Зақым келтірмеу үшін теледидарды жұмсақ бетке төмен қаратып қойыңыз.
2. Бұрауышты пайдаланып, бұрандаларды бұрап алыңыз және теледидардың төменгі жағындағы өндірушінің тұғырларын алыңыз (1).
3. Бұрандалы тесіктерді кронштейн өлшемдеріне сәйкес қарындашпен белгілеңіз (3). Қабырғаға тесіктер бұрғылаңыз және бекіту үшін 4 анкерлік бұрандамаларын салыңыз.
4. Кронштейнді бекіту үшін теледидардың артқы жағындағы бұрандаларды бұраңыз (2) және құрылымды қабырғаға іліп қойыңыз (4).

Қабырғаға бекіту сипаттамасы

Қабырға тесіктерінің орналасу схемасы (мм)	100 × 100
Қабырғаға бекітуге болт өлшемі	M4 × 6 (24HEN2, 24HEN2/W), M6 × 8 (32HEN2, 32HEN2/W)

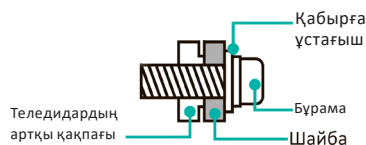

Ескертпелер

- Жоғарыдағы схема тек анықтама үшін берілген.
- Бекіту үшін VESA стандартына сәйкес келетін кронштейндерді қолданыңыз.

Теледидар схемасы

Алдыңғы және бүйірлік панельдер

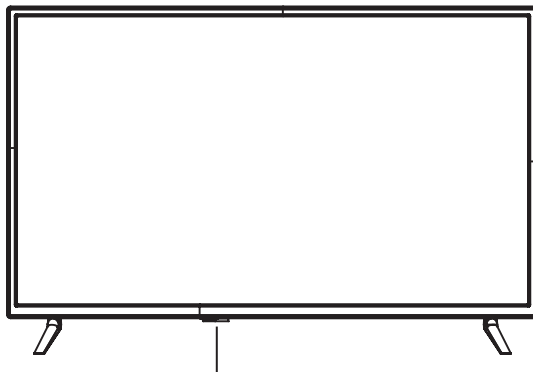

ҚБ бергіші / Қуат индикаторы / Қуат батырмасы

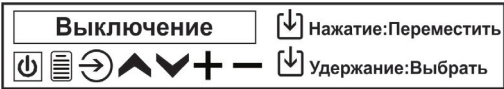
Атауы	Сипаттама
ҚБ бергіші	ҚБ пультінен қашықтан сигналдарды қабылдайды. Бергіштің жанына ештеңе қоймаңыз, себебі бұл оның жұмысына әсер етуі мүмкін.
Қуат батырмасы	Қуат батырмасын қысқа басып теледидар экранында мәзір көрсетіледі:  Батырманы кезекпен қысқа уақыт басу мәзірдің қалпын таңдауға мүмкіндік береді: өшіру, мәзір, дереккөз, жоғары көтеру, төмен түсіру, дыбыс деңгейін арттыру, дыбыс деңгейін төмендету. Содан кейін таңдалған позициядағы батырманы ұзақ басу мәзірді қосады немесе тағайындалған функцияны орындайды.
Қуат индикаторы	Күту режимінде индикатор қызыл түспен жанады. Қуат режимінде шам жанбайды.

Ескертпелер

- Суреттер анықтама үшін берілген.
- Қуат беру кезінде теледидар бағдарламаны жүктеуге бірнеше секунд кетеді. Теледидарды бірден өшірмеңіз, себебі бұл жұмыста ақаулар тудыруы мүмкін.



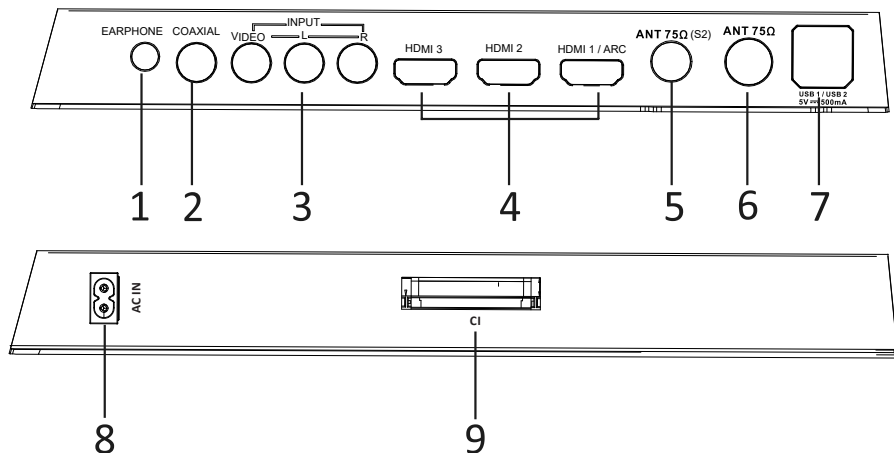





Артқы панель



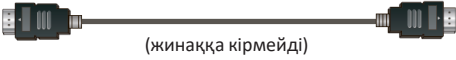

1. Құлаққапты қосуға арналған қосқыш.
2. COAXIAL қосқышы.
3. AV IN кәбілін қосуға арналған қосқыш.
4. HDMI үшін кіріс, жоғары ажыратымдылықтағы сигнал беру интерфейсі.
5. Спутниктік антеннаны қосуға арналған қосқыш.
6. Антеннаны қосуға арналған қосқыш.
7. USB қосқышы.
8. Қуат сымының қосқышы.
9. CAM-модульді қосуға арналған слот.

- Кез келген қосылым алдында қосқыштардың орны мен түрін тексеріңіз. Бос қосылым кескін немесе түс мәселелерін тудыруы мүмкін. Барлық қосылымдардың тығыздығы мен сенімділігін тексеріңіз. Барлық аудио және бейне жабдықтардың теледидарға қосылу мүмкіндігі жоқ. Толығырақ ақпарат алу үшін қосылатын құрылғының үйлесімділігі мен қосылу мүмкіндігі туралы нұсқаулықты қараңыз.
- Сыртқы жабдықты қосар алдында электр тогымен зақымдануды болдырмау үшін желілік ашаны розеткадан ажыратыңыз.

Сыртқы қосылымдар

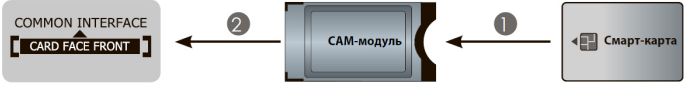
<p>ANT 75 Ω</p>	 <p>Сыртқы антенна</p> <p>(жинаққа кірмейді)</p> <p>(жинаққа кірмейді)</p> <p>ANT OUT</p>	<p>VHF/UHF антеннасы</p>
<p>ANT 75 Ω (S2)</p>	 <p>(жинаққа кірмейді)</p>	<p>Спутниктік тарелке</p>
<p>HDMI1/ARC / HDMI2 / HDMI3</p>	<p>Аудио күшейткіш/Баған/DVD/Blu-Ray/AV қабылдағышы/Телеприставка</p>  <p>(жинаққа кірмейді)</p> 	
<p>AV IN / INPUT</p>	 <p>Қызыл (оң жақ аудио арна)</p> <p>Ақ (сол жақ аудио арна)</p> <p>Сары (видео)</p> <p>(жинаққа кірмейді)</p>	<p>DVD/Бейнекамера/ Телеприставка/ Спутниктік қабылдағыш</p> 
<p>COAXIAL</p>	 <p>(жинаққа кірмейді)</p>	<p>S/PDIF қабылдағышы</p> 
<p>EARPHONE</p>		<p>Құлаққаптар жинаққа кірмейді</p>







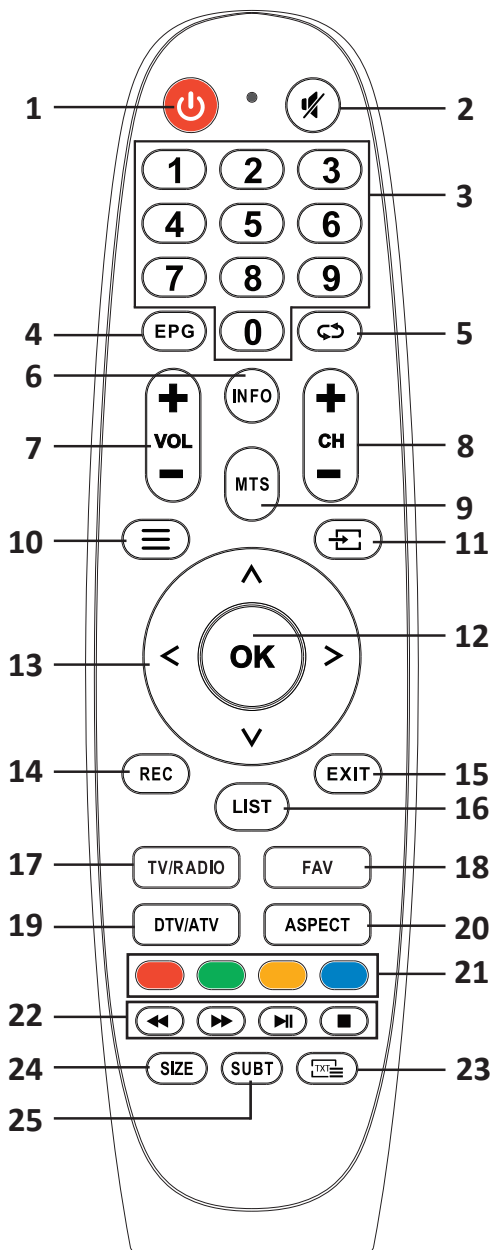

<p>COMMON INTERFACE</p>	 <ul style="list-style-type: none"> • CI+ модулін салмас бұрын/шығармас бұрын, теледидардың өшірілгеніне көз жеткізіңіз. Содан кейін CI картасын қызмет провайдерінің нұсқауларына сәйкес CI+ модуліне салыңыз. • SAM-модульді орнатпаңыз және алып тастамаңыз, өйткені бұл интерфейсті бұзып, ақаудың себебі болуы мүмкін. • Сіз CI+ модулін және картаны көргіңіз келетін арна провайдерінен алуыңыз керек. • CI+ модулін смарт картамен модульде және смарт картада белгіленген бағытта салыңыз. • CI+ кейбір елдер мен аймақтарда қолдау таппайды; қызмет көрсетушімен кеңесіңіз.
<p>USB</p>	 <ul style="list-style-type: none"> • Қатты дискіні немесе USB тасымалдаушыны қосқан кезде әрқашан қосылған құрылғының желілік адаптерін қуат көзіне қосыңыз. Жалпы ток тұтынудан асып кету құрылғының дұрыс жұмыс істемеуіне әкелуі мүмкін. USB 1.1 және USB 2.0 құрылғылары үшін максималды ток күші 500 мА құрайды. • Егер қатты дискінің ток күші 1 А-дан үлкен немесе оған тең болса, оны қосу теледидардың қайта жүктелуіне немесе өздігінен құлыпталуына әкелуі мүмкін. • USB порты 5 В кернеуді қолдайды.

USB жинағыштарына арналған үйлесімді аудио және бейне форматтары мен кодектері

Бейне	MPG, AVI, TS, MOV, MKV, DAT, MP4, VOB
Аудио	MP3
Суреттер	JPEG, BMP, PNG

Қашықтан басқару пульті



1. POWER  : теледидарды қосу немесе күту режиміне қою.
2. MUTE  : дыбысты өшіру/қосу.
3. 0-9 сандары: арнаны тікелей таңдау немесе сандарды енгізу.
4. EPG: электрондық теледидар нұсқаулығын іске қосу / артқа айналдыру.
5.  : соңғы қаралған арнаға өту.
6. INFO: арна/фильм туралы ақпаратты қарау.
7. VOL  /  : дыбыс деңгейін реттеу.
8. CH  /  : арналарды ауыстыру.
9. MTS: NICAM режимдерін іздеу.
10.  (баптаулар): теледидар баптаулары мәзіріне өтіңіз.
11.  : сигнал көздері арасында ауысу.
12. OK: мәзір/опцияны таңдау және енгізуді растау.
13. Көрсеткі батырмалары: мәзірді шарлау және жүйенің кейбір баптауларын реттеу.
14. REC: бағдарламаны жазуды бастау.
15. EXIT: мәзірден/ішкі мәзірден шығу, белсенді функцияны болдырмау (егер бар болса).
16. LIST: сақталған теледидар бағдарламаларының тізімі.
17. TV/RADIO: ТД/Радио режимдері арасында ауысу.
18. FAV: таңдаулы бағдарламалар тізімін көрсету.
19. DTV/ATV: аналогтық және сандық арналар арасында ауысу.
20. ASPECT: бейненің арақатынасын ауыстыру.
21. Түсті батырмалар: арнайы мәзір функцияларына қол жеткізіңіз.
22. Мультимедиялық батырмалар: мультимедиялық мазмұнды басқару.
23. TXT: телемәтін функциясын қосу/өшіру.
24. SIZE: кескіннің өлшемін өзгерту.
25. SUBT: субтитр режимін қосу/өшіру.

Батарейаларды қашықтан басқару пультіне орнату

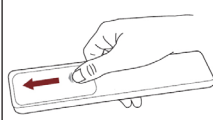
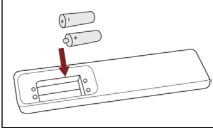
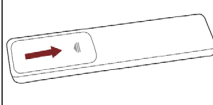
	Қашықтан басқару пультінің батарея бөлігін ашу үшін артқы қақпақты жылжытыңыз
	Екі AAA батареяларын салыңыз. Батареялардың полярлығы дұрыс орнатылғанына көз жеткізіңіз: ⊕ және ⊖ батареялар батарея бөлімінде көрсетілген ⊕ және ⊖ сәйкес келеді.
	Батарея бөлігінің қақпағын жабыңыз.

Ескерту: өнімнің суреттері тек анықтама үшін беріледі. Шын мәнінде, өнім басқа көрініске ие болуы мүмкін.

Батареяларды пайдалану

- Батареяларды дұрыс пайдаланбау коррозияны немесе ағып кетуді тудыруы мүмкін, бұл өртке, жарақаттануға және мүліктің бүлінуіне әкелуі мүмкін.
- Осы нұсқаулықта көрсетілген батареяларды ғана пайдаланыңыз.
- Ескі және жаңа батареяларды немесе әртүрлі типтегі батареяларды бір уақытта пайдаланбаңыз.
- Батареяларды тұрмыстық қоқыспен бірге тастамаңыз. Батареяларды жергілікті заңға сәйкес кәдеге жаратыңыз.

Қашықтан басқару пультінің әрекет ету қашықтығы

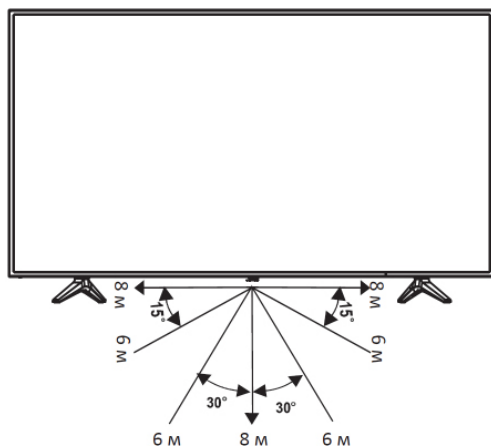

Негізгі операциялар

Ескертпелер

- Жаңа теледидарды алғаш қосқан кезде инициализация бірнеше минутқа созылуы мүмкін.
- Теледидардың экрандық мәзірі берілген суреттерден сәл өзгеше болуы мүмкін.
- Қол жетімді мәзірлер мен параметрлер пайдаланылған кіріс көзіне немесе құрылғы үлгісіне байланысты өзгеруі мүмкін.
- Құрылғының сипаттамалары немесе осы Нұсқаулықтың мазмұны құрылғының функцияларын жаңартуға байланысты алдын-ала ескертусіз өзгеруі мүмкін.

1. Барлық қосылыстар жасалғаннан кейін қуат сымын электр розеткасына қосыңыз.
2. Алғаш қосылған кезде экранда Орнату нұсқаулығы пайда болады.
3. Мәзірді шарлау және баптауларды өзгерту үшін ▲, ▼, ◀ және ▶ батырмаларды басыңыз. Таңдауды растау үшін растау батырмасын басыңыз.

Теледидарды қосу/өшіру

Теледидарды қосу/өшіру үшін:

- Қуат сымының ашасын электр розеткасына салыңыз.
- Теледидар қуат көзіне қосылған кезде, ҚБ пультіндегі «POWER» батырмасын басыңыз.

Дыбыс деңгейін реттеу

Көру кезінде дыбыс деңгейін реттеу үшін ҚБ пультіндегі «VOL +» және «VOL -» батырмаларын пайдаланыңыз.

Дыбысты өшіру және қосу

Көру кезінде дыбысты өшіру және қосу үшін ҚБ пультіндегі «MUTE» батырмасын пайдаланыңыз.

Сигнал көзін таңдау

Сигнал көзін таңдау үшін қашықтан басқару пультіндегі «SOURCE» батырмасын басыңыз, содан кейін ▲ және ▼ батырмаларын пайдаланып, қажетті сигнал көзін таңдап, растау батырмасын басыңыз.



Бастапқы баптаулар

Бірінші қосу

Алғаш қосылған кезде теледидар автоматты түрде бастапқы орнату режиміне өтеді.

Мәзір тілі

Экрандық мәзір мен хабар алмасу тілін таңдау үшін ◀ және ▶ батырмаларын пайдаланыңыз.

Ел

Елді таңдау үшін ◀ және ▶ батырмаларын пайдаланыңыз. Растау немесе «OK» батырмасын басқаннан кейін экранда арна баптаулары мәзірі пайда болады.

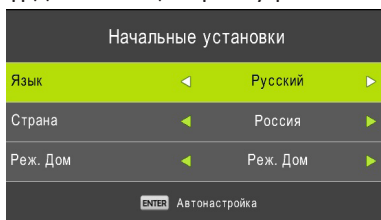

Арналарды іздеу

- Қажетті режимді таңдау үшін ◀ және ▶ батырмаларын пайдаланыңыз:
 - STD + ATD (сандық TD + аналогтық TD);
 - STD (сандық TD);
 - ATD (аналогтық TD).
- Қажетті сандық теледидар режимін таңдау үшін ◀ және ▶ батырмаларын пайдаланыңыз. Эфирлік арналарды көру үшін DVB-T/T2 режимін таңдауды ұсынамыз. Растау батырмасын басыңыз — арналарды іздеу басталады. Әрі қарай, экрандағы нұсқауларды орындаңыз.

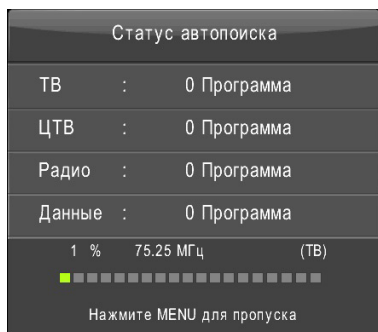
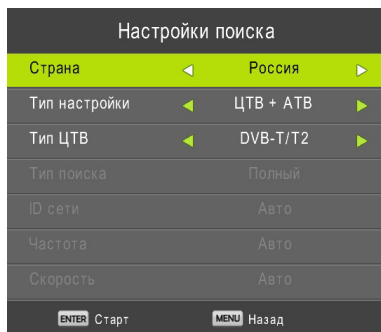

Теледидар мәзірі

Арналарды іздеу

«MENU» батырмасын басыңыз, содан кейін ▲, ▼ батырмаларын және растау батырмасын пайдаланып, келесі жолмен өтіңіз:

MENU> Арна

Әрі қарай теңшеу түрін таңдаңыз:



Телеарналарды автоматты түрде іздеу және сақтау

Бұл параметрді таңдап, қосымша мәзірге өту үшін растау батырмасын басыңыз.

◀ және ▶ батырмаларын басу арқылы қажетті режимді таңдаңыз:

- СТД + АТД (сандық ТД+ аналогтық ТД);
- СТД (сандық ТД);
- АТД (аналогтық ТД).

Растау батырмасын басқаннан кейін орнату процесі басталады. Автоматты іздеу аяқталғаннан кейін барлық табылған телеарналар теледидар жадында сақталады. Іздеуді тоқтату үшін «MENU» батырмасын басыңыз.

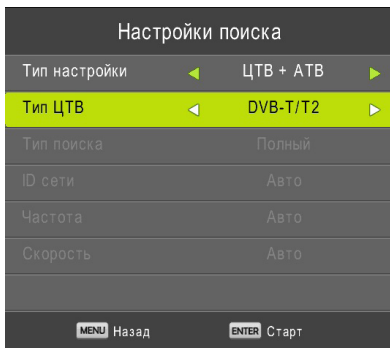

Арналарды қолмен орнату

«MENU» батырмасын басыңыз, содан кейін ▲, ▼ батырмаларын және растау батырмасын пайдаланып келесі жолға өтіңіз: **Баптаулар > Арна**. Әрі қарай теңшеу түрін таңдаңыз:

СТД қолмен орнату

«СТД қолмен орнату» экраны ◀ және ▶ батырмаларын пайдаланып пайда болған кезде, арна нөмірін таңдап, арнаны іздеуді бастау үшін растау батырмасын басыңыз. Сигналды орнатқан кезде экранда сигнал деңгейі көрсетіледі.

АТД қолмен іздеу

Дыбыстық жүйені және басқа опцияларды орнатқаннан кейін элементті таңдаңыз Іздеу және растау батырмасын басыңыз.

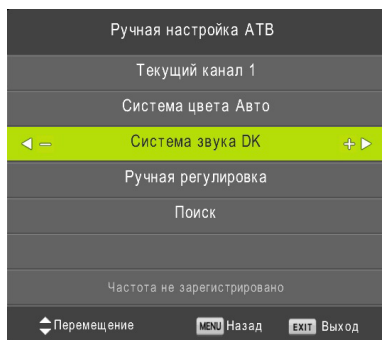
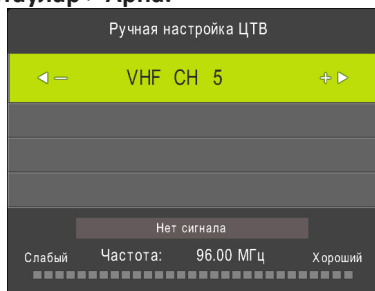

Спутниктік тәрелкені қолмен орнату

▲ және ▼ батырмаларының көмегімен тәрелкенің қажетті параметрлерін таңдаңыз Орнатуды растау үшін растау батырмасын басыңыз.

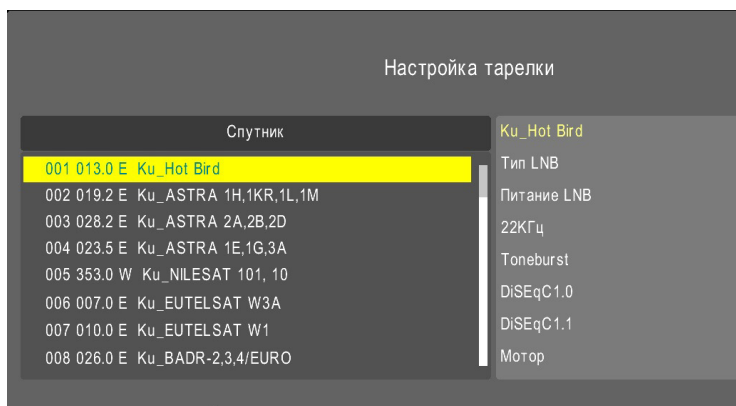

Арналарды өңдеу

«MENU» батырмасын басыңыз, содан кейін ▲, ▼ батырмаларын және растау батырмасын пайдаланып келесі жолға өтіңіз: **Баптаулар > Арна > Бағдарлама редакторы**.

Бұл бөлімде тиісті пернелерді пайдаланып, бағдарламалар тізімін теңшеуге болады.

- **Қызыл батырма** — бағдарламаны жою.
- **Сары** — бағдарламаны жылжыту.
- **Көк** — бағдарламаны өткізіп жіберу. (Арналарды «CH ⊕/⊖» батырмаларымен ауыстырған кезде бұл арна өткізіледі)
- **«FAV/LIST» батырмасы** — таңдаулы арналар тізіміне қосу.

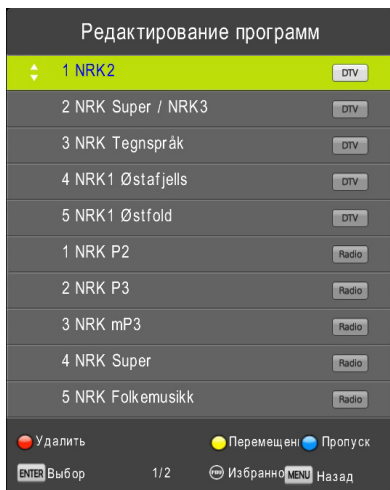

Кескін баптаулары

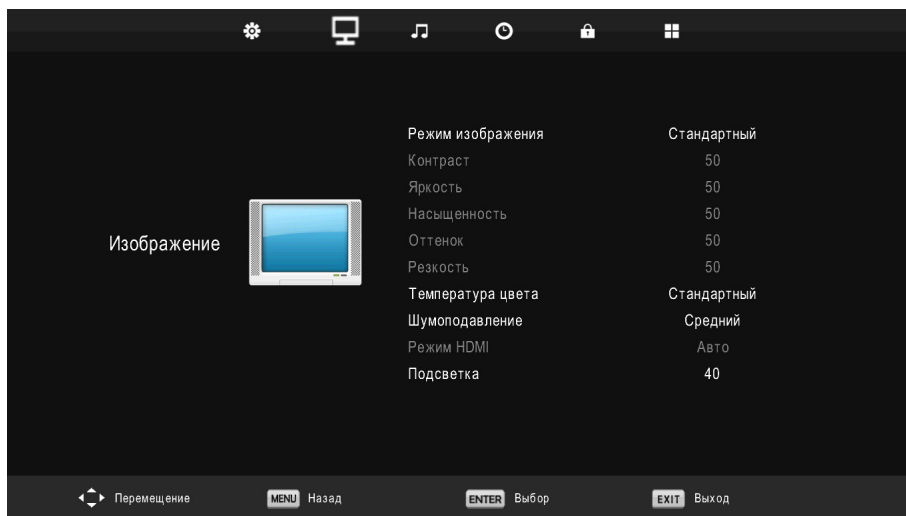

Кескін режимі

Қажетті сурет режимін таңдау арқылы сіз барлық сурет параметрлерін бір уақытта реттей аласыз. Сондай-ақ, «P.MODE» ҚБ пульті батырмасын басу арқылы қалаған сурет режимін таңдауға болады.

Пайдаланушы режимінде келесі кескін параметрлерін жеке бөлек баптауға болады:

Контрасттылық

Кереғарлықты реттеу кезінде кескіннің ашық және қараңғы аймақтары арасындағы қатынас өзгереді.

Жарықтық

Жарықтық жоғарылаған сайын кескіннің қараңғы аймақтары ашық болады, ал кішірейген кезде кескіннің ашық аймақтары күңгірт болады.

Реңк

Реңкті баптау арқылы түстерді табиғи етуге болады. Бұл баптау тек NTSC түс жүйесі үшін қол жетімді.

Айқындық

Кескіннің айқындылығын арттыру кескіннің контурын айқынырақ етеді.

Қанықтылық

Түстердің қанықтылығы мен тереңдігін реттеу.

Түс температурасы

Берілген параметрді баптау арқылы суреттің сипатын «суық» түрінен «жылы» түріне өзгертуге болады.

Шуды басу

Шуды басу опциясын таңдап, сәйкес басу режимін таңдаңыз: төмен/орташа/жоғары/өшірулі.

Дыбыс баптаулары

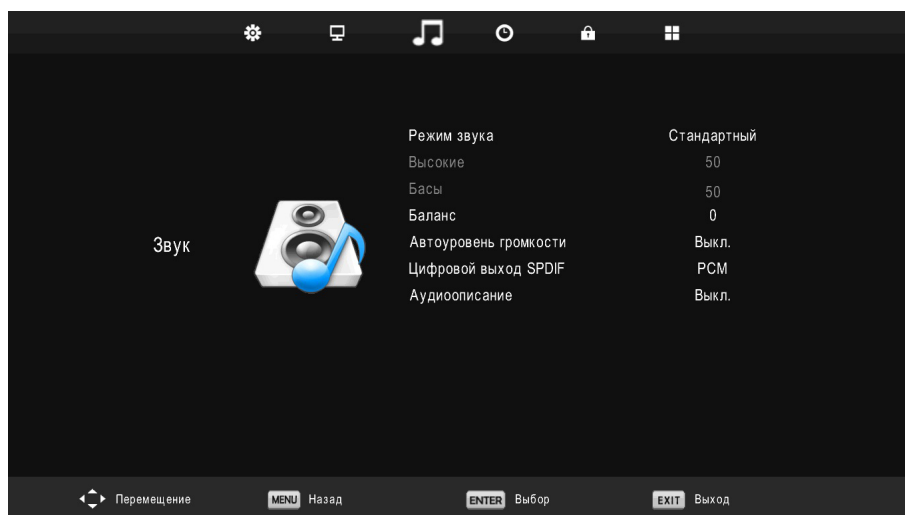

Дыбыс режимі

Тізімнен сәйкес режимді таңдаңыз.

Пайдаланушы режимінде дыбыс параметрлерін жеке-жеке теңшеуге болады.

Дыбыс деңгейін автоматты түрде реттеу

Әр түрлі көздерден алынған дыбыс деңгейінің тепе-теңдігін автоматты түрде реттеу. Функцияны қосу немесе өшіру үшін «Қосу» немесе «Өшіру» мәнін таңдаңыз.

Сандық шығу режимі

Сандық шығыс режимі – сандық дыбыс күшейткішіне оңай қосылу үшін қолайлы режимді таңдаңыз.

Аудио сипаттамасы

Арнада тиісті ақпарат болған жағдайда, бұл функция амблиопиялық көру өзгерістері бар адамдардың бейнені қабылдауына көмектесетін дыбысқа қосымша түсініктемелер қосуға мүмкіндік береді. Функцияны қосу немесе өшіру үшін «Қосу» немесе «Өшіру» мәнін таңдаңыз.

Уақыт және таймер баптаулары

Сағатты орнату

Осы тармақты таңдап, растау батырмасын басыңыз. Сағатты орнатқаннан кейін орнатуды сақтау және мәзірдің алдыңғы бөліміне қайтару үшін растау батырмасын қайтадан басыңыз.

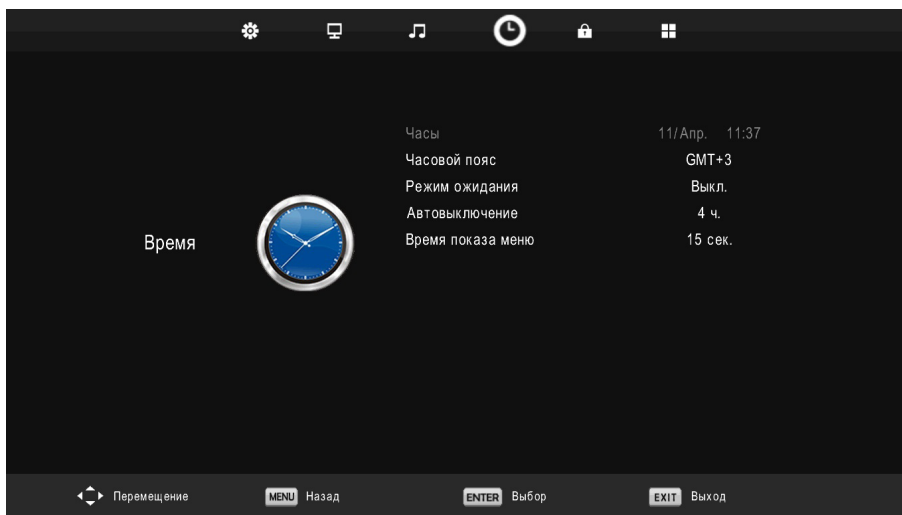
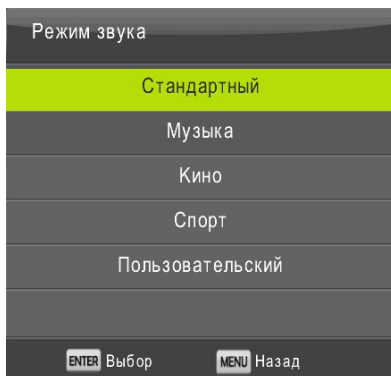

Уақыт белдеуі

Осы тармақты таңдап, растау батырмасын басыңыз. Қажетті уақыт белдеуін таңдау үшін көрсеткі батырмаларын пайдаланыңыз.

Өшіру таймері

Осы тармақты таңдап, растау батырмасын басыңыз. Қажетті уақытты таңдау үшін көрсеткі батырмаларын пайдаланыңыз. Орнатқаннан кейін растау батырмасын қайтадан басыңыз.

Автоматты өшіру таймері

Осы тармақты таңдап, растау батырмасын басыңыз. Қажетті уақытты таңдау үшін көрсеткі батырмаларын пайдаланыңыз. Орнатқаннан кейін растау батырмасын қайтадан басыңыз.

Экрандық мәзір таймері

Осы тармақты таңдап, растау батырмасын басыңыз. Қажетті уақытты таңдау үшін көрсеткі батырмаларын пайдаланыңыз.

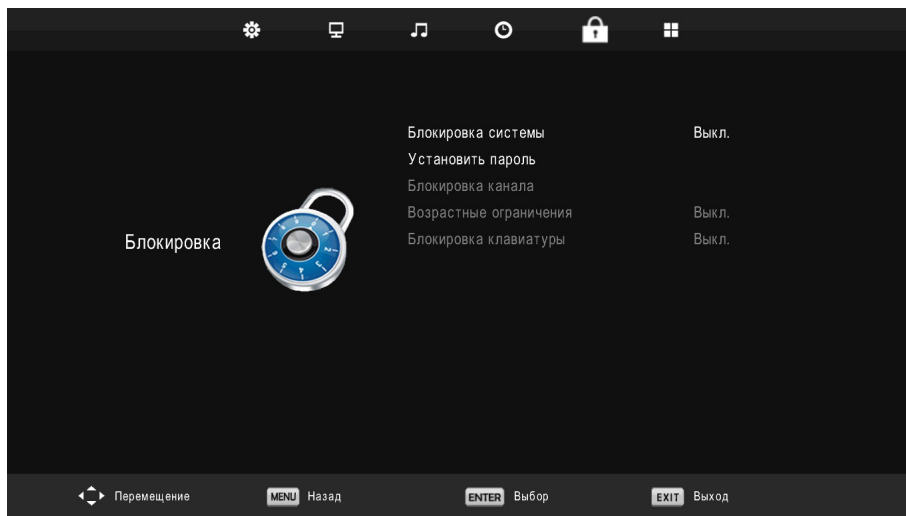

Құлыптау баптаулары

Жүйені құлыптау

Осы тармақты таңдап, растау батырмасын басыңыз. Баптауларға кіру үшін құпия сөзді енгізу қажет. Егер пайдаланушы құпия сөзді орнатпаған болса, әдепкі құпия сөз: 0000 немесе 8888.

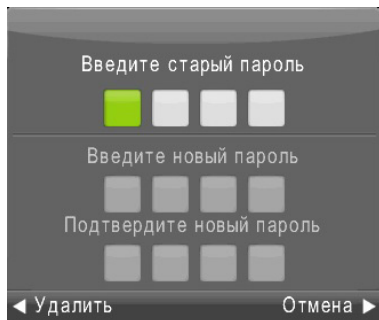

Құпия сөзді орнату

Осы тармақты таңдап, растау батырмасын басыңыз. Құпия сөз таңбаларын таңдау үшін көрсеткі батырмаларын пайдаланыңыз. Құпия сөзді енгізу үшін растау батырмасын басыңыз.

Пернетақтаны құлыптау

Осы тармақты таңдап, растау батырмасын басыңыз. «Қосу» немесе «Өшіру» мәнін таңдаңыз. Баптауларды есте сақтау үшін растау батырмасын басыңыз.

Арналарды бұғаттау

Осы тармақты таңдап, растау батырмасын басыңыз. Арнаны таңдағаннан кейін құлыпты қосу немесе өшіру үшін **жасыл** батырманы басыңыз.

Жас шектеуі

Осы тармақты таңдап, растау батырмасын басыңыз. Балаларға арналған көруді шектеудің тиісті деңгейін таңдағаннан кейін, баптауды есте сақтау үшін растау батырмасын басыңыз. Құлыпты өшіру үшін «Өшіру» таңдаңыз.

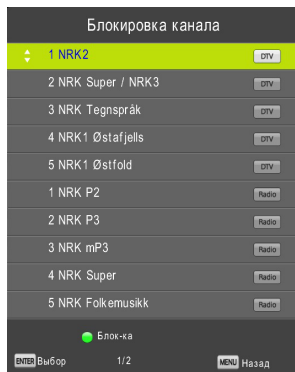

Қосымша баптаулар



Мәзір тілі

Осы тармақты таңдап, растау батырмасын басыңыз. Таңдау үшін көрсеткі баптауларын пайдаланыңыз. Параметрді есте сақтау үшін растау батырмасын басыңыз.

Телемәтін тілі

Осы тармақты таңдап, растау батырмасын басыңыз. Таңдау үшін көрсеткі баптауларын пайдаланыңыз. Параметрді есте сақтау үшін растау батырмасын басыңыз.

Негізгі аудио тілі

Осы тармақты таңдап, растау батырмасын басыңыз. Таңдау үшін көрсеткі баптауларын пайдаланыңыз. Параметрді есте сақтау үшін растау батырмасын басыңыз.

Субтитр тілі

Осы тармақты таңдап, растау батырмасын басыңыз. Таңдау үшін көрсеткі баптауларын пайдаланыңыз. Параметрді есте сақтау үшін растау батырмасын басыңыз.

Есту қабілеті нашар адамдарға көмек көрсету функциясы

Осы тармақты таңдап, растау батырмасын басыңыз. Таңдау үшін көрсеткі баптауларын пайдаланыңыз. Параметрді есте сақтау үшін растау батырмасын басыңыз.

Жазу құрылғысының файлдық жүйесі

Осы тармақты таңдап, растау батырмасын басыңыз. Таңдау үшін көрсеткі баптауларын пайдаланыңыз. Параметрді есте сақтау үшін растау батырмасын басыңыз.

Кескін пішімі

Осы тармақты таңдап, растау батырмасын басыңыз. Таңдау үшін көрсеткі баптауларын пайдаланыңыз. Параметрді есте сақтау үшін растау батырмасын басыңыз.

Көк экран

Бұл функция кескін болмаған кезде экранды көк түспен толтыруға мүмкіндік береді. Осы тармақты таңдап, растау батырмасын басыңыз. «Қосу» немесе «Өшіру» мәнін таңдаңыз. Баптауларды есте сақтау үшін растау батырмасын басыңыз.

Бірінші қосу кезінде орнату

Осы тармақты таңдап, растау батырмасын басыңыз. Бұл ішкі мәзірдің сипаттамасы бұрын берілген.

Зауыттық баптауларға оралу

Бұл функция функциялардың зауыттық орташа баптауларына оралуға мүмкіндік береді. Бұл функцияны орындау кезінде қабылдау арналары, бейне параметрлері және т. б. туралы барлық мәліметтер жойылуы мүмкін екенін ескеру қажет. Осы тармақты таңдап, растау батырмасын басыңыз.

БЖ-ны жаңарту

Бұл функция мамандарға арналған және тек қызмет көрсету орталығы жағдайында жүргізілуі керек.

HDMI CEC (HDMI қосылымы арқылы құрылғыны басқару)

Бұл функция құрылғылар осы технологияны қолдаған жағдайда HDMI кәбілімен қосылған құрылғыларды синхронды басқаруға мүмкіндік береді. Осы тармақты таңдап, растау батырмасын басыңыз. Таңдау үшін көрсеткі баптауларын пайдаланыңыз. Параметрді есте сақтау үшін растау батырмасын басыңыз.

Медиа файлдарды ойнату

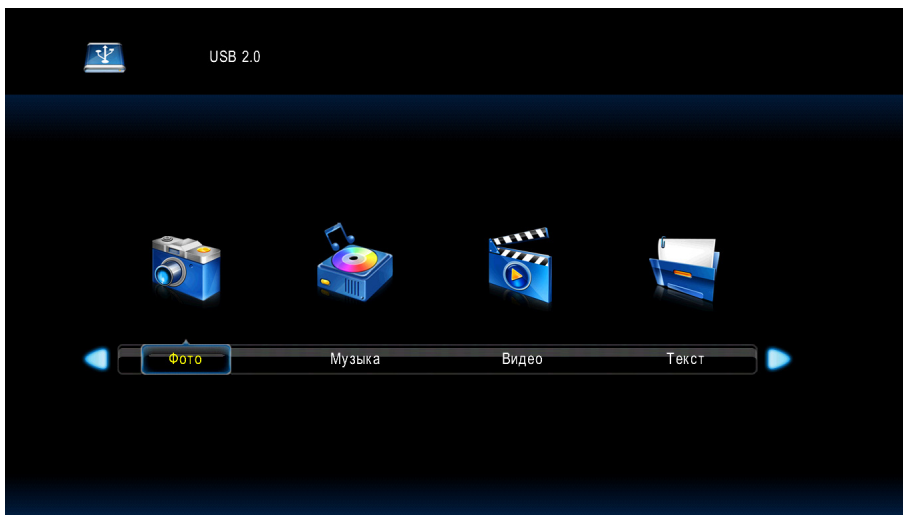

Мультимедиа режиміне өту

Жадында қажетті файлдар сақталған USB жинақтау құрылғысын теледидардың қосқышына қосыңыз. Егер USB сақтау құрылғысы теледидарға қосылған болса, алдымен теледидар көздерінің мәзіріне өту үшін «SOURCE» батырмасын басыңыз, содан кейін «Media» белгішесін таңдап, растау батырмасын басыңыз. Теледидар экранында файлдарды ойнату мәзірі көрсетіледі.

◀ және ▶ батырмаларын пайдаланып, қажетті файл түрін таңдап, растау батырмасын басыңыз. Файлдарды ойнату режимі ойнатуды басқару үшін экранның төменгі жағында белгішелерді көрсетеді. ◀ және ▶ батырмалары арқылы қажетті белгішелерді таңдаңыз, содан кейін тиісті әрекетті растау үшін растау батырмасын басыңыз. Сонымен қатар, ойнатуды басқару үшін ұқсас қашықтан басқару батырмаларын пайдалануға болады.

Суреттерді қарау

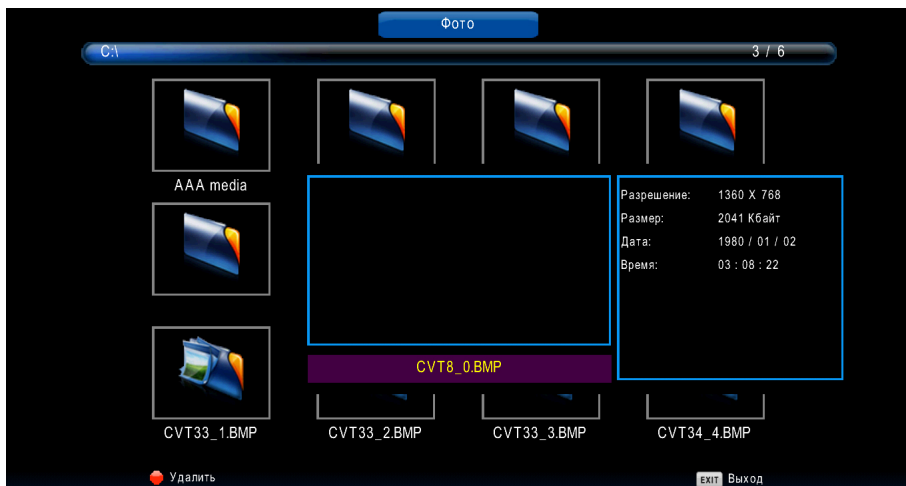

Қажетті суретті таңдап, растау батырмасын басыңыз.

Сурет толық экранда ашылады және дисплейді реттеуге арналған мәзір пайда болады.

Музыка мен фильмдерді ойнату



Ойнату үшін файлды таңдап, растау батырмасын басыңыз.

Файл іске қосылады және ойнатуды реттеуге арналған мәзір пайда болады.

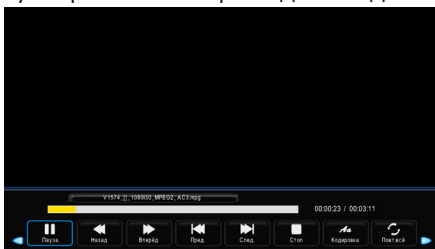

Ойнатуды басқару үшін экранның төменгі жағында белгішелер пайда болады. ◀ және ▶ батырмалары арқылы қажетті белгішелерді таңдаңыз, содан кейін тиісті әрекетті растау үшін растау батырмасын басыңыз. Сонымен қатар, ойнатуды басқару үшін ұқсас қашықтан басқару батырмаларын пайдалануға болады.

Мәтіндерді қарау

Қажетті мәтіндік файлды таңдап, растау батырмасын басыңыз. Экранда тараулар тізімі, мазмұн және т.б. көрсетіледі.

Ойнатуды басқару үшін экранның төменгі жағында белгішелер пайда болады.

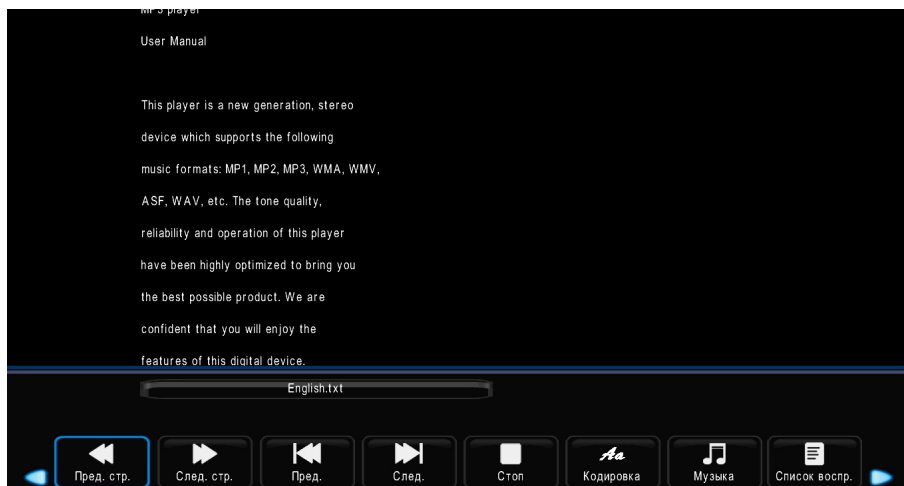

◀ және ▶ батырмалары арқылы қажетті белгішелерді таңдаңыз, содан кейін тиісті әрекетті растау үшін растау батырмасын басыңыз. Сонымен қатар, ойнатуды басқару үшін ұқсас қашықтан басқару батырмаларын пайдалануға болады.

Телемәтін

Телемәтін — бұл теледидар экранында көрсетілетін ақпараттық жүйе. Телемәтін жүйесінің көмегімен сіз телемәтіннің басты бетінде қол жетімді тақырыптар туралы ақпараты бар беттерді қарай аласыз.

Телемәтін режиміне өту

Телемәтін сигналы бар арнаны реттеңіз. Телемәтін режиміне кіру үшін «TEXT» немесе «TXT» (үлгіге байланысты) батырмасын басыңыз. Әдетте, экранда телемәтіннің басты беті (телемәтін мәзірі) көрсетіледі.

Беттерді таңдау

ҚБ пультіндегі сандық батырмаларды пайдаланып бет нөмірін енгізіңіз. Таңдалған беттің нөмірі экранның жоғарғы сол жақ бұрышында көрсетіледі. Құрылғы экранда пайда болғанша бетті іздейді. Беттерді шарлау үшін ▲ және ▼ батырмаларын пайдаланыңыз.

Негізгі телемәтін бетіне өту (24HEN2, 32HEN2)

Телемәтіннің негізгі бетіне өту үшін «INDEX» батырмасын басыңыз.

Жасырын телемәтін туралы ақпарат (24HEN2, 32HEN2)

Экранда жасырын телемәтін ақпаратын көрсету үшін «REVEAL» батырмасын басыңыз. Жасырын ақпаратты жою үшін батырманы қайтадан басыңыз.

Телемәтін терезесінің көлемін ұлғайту

Телемәтін терезесінің өлшемін сәйкесінше өзгерту үшін «SIZE» батырмасын басыңыз: беттің жоғарғы жағын үлкейту > беттің төменгі жағын үлкейту > қалыпты терезе өлшемі.

Бетті ұстап тұру (24HEN2, 32HEN2)

Кейбір жағдайларда телемәтін туралы ақпарат бірден толық көрсетілмейді, бетті толық көрсету үшін көп уақыт қажет. Бетті ұстап тұру немесе оны ұстап тұрудан бас тарту үшін «HOLD» батырмасын басыңыз.

Телемәтін ішкі беттері (24HEN2, 32HEN2)

Кейде телемәтін телестанция автоматты түрде ауыстыратын бірнеше бетті қамтуы мүмкін. Кіші бетке «SUB.PG» батырмасын басу арқылы немесе ҚБ пультіңдегі цифрлық батырмалар арқылы кіші беттің нөмірін енгізу арқылы өтуге болады. Мысалы, үшінші ішкі бетке өту үшін теру керек: 0003. Кіші беттер режимінен шығу үшін «SUB.PG» батырмасын қайта басыңыз.

Түсті батырмалар

Телемәтін терезесінің төменгі жағында пайда болатын сәйкес түсті беттерге тікелей қол жеткізу үшін осы батырмаларды пайдаланыңыз.

Телемәтін режимінен шығу

Телемәтін режимінен шығу үшін «TEXT» батырмасын басыңыз.

Сандық теледидар функциялары

Таңдаулы телеарналардың тізімі

СТД сандық теледидар режимінде таңдаулы телеарналардың тізімін ашу үшін ҚБ пультіңдегі «FAV/LIST» батырмасын басыңыз. ▲ және ▼ батырмаларымен қажетті телеарнаны таңдап, оған ауысу үшін растау батырмасын басыңыз.

Ағымдағы теледидар туралы ақпарат

СТД сандық теледидар режимінде сіз көріп отырған теледидар туралы толық ақпаратты көру үшін ҚБ пультіңдегі «DISPLAY» батырмасын басыңыз.

Ескерту: бағдарламалардың электрондық кестесі оны телеарна таратқан жағдайда ғана қол жетімді.

Дыбыс режимін таңдау

СТД сандық теледидар режимінде дыбыс режимдерінің тізімін ашу үшін ҚБ пультіңдегі «S.MODE» батырмасын басыңыз.

Субтитрлерді қосу және таңдау

СТД сандық теледидар режимінде қол жетімді субтитрлер тізімін ашу үшін ҚБ пультіндегі «SUBTITLE» батырмасын басыңыз (телеарна не ұсынатынына байланысты).

Телешоулардың бейнежазбасы

Теледидардың бейнежазбасын жасау үшін USB сақтау құрылғысы теледидарға қосылуы керек.

Назар аударыңыз! Жазу кезінде диск пішімделуі мүмкін, сондықтан маңызды файлдарды бейне жазу үшін дискілерде сақтауға болмайды.

Телегид

«Телегид» функциясы алдағы 7 күнде қандай телешоулар көрсетілетінін көруге мүмкіндік береді. Коммерциялық теледидар желілері мұндай деректерді тек сандық арналар үшін ұсынады.

Сонымен қатар, ТВ-гид сүйікті хабарларыңызды жазуға мүмкіндік береді және сізді қызықтыратын хабарларды жіберіп алмау үшін арналарды белгіленген уақытта автоматты түрде ауыстыруға арналған еске салу функциясын қолдайды.

- Арна мәліметтерін көрсету үшін ҚБ пультіндегі «GUIDE» батырмасын басыңыз.
- Ағымдағы бағдарламаны таңдағаннан кейін оны көруді бастау үшін растау батырмасын басыңыз.
- Хабар таратуды әлі бастамаған бағдарламаны таңдағаннан кейін PVR немесе «Еске салу» функциясын таңдау үшін растау батырмасын басыңыз.
- Арналар тізімін жоғары/төмен бетке жылжыту үшін «CH+/CH-» батырмасын басыңыз.
- Жоспарланған еске салғыштар мен жазбалар тізімін көру үшін **қызыл** батырманы басыңыз.
- Әр түрлі беріліс жанрларын көрсету үшін түстерді таңдау үшін **жасыл** батырманы басыңыз.
- Алдыңғы күн үшін бағдарламаларды таңдау үшін **сары** батырманы басыңыз.
- Келесі күні бағдарламаларды таңдау үшін **көк** батырманы басыңыз.

PVR функциясы

PVR функциясы кейінірек көру үшін сандық телешоуларды жазуға мүмкіндік береді. Бұл функция тек сандық теледидар үшін қол жетімді. PVR функциясын пайдалану үшін USB құрылғысын теледидарға қосу керек.

Қолдау көрсетілетін жинақтағыш форматтары: NTFS, FAT32, FAT16. Жинақтағыш болмаған кезде PVR функциясы жұмыс істемейді.

- Жазуды жоспарлау үшін қарау құралын таңдап, растау батырмасын басыңыз.
- Жазуды жылдам бастау үшін PVR функциясын қосу үшін «REC» батырмасын басыңыз.
- Жазба сақталатын бөлімді таңдаңыз. USB жинақтағышының жылдамдығын тексергеннен кейін бағдарлама жазыла бастайды.
- Егер жазу кезінде «POWER» батырмасын бассаңыз, теледидар күту режиміне өтеді, бірақ жазу үзілмейді.

Ескертпелер

- USB құрылғысының сыйымдылығы кемінде 2 ГБ болуы керек (15 минуттық HD бейнені жазу үшін).
- USB тасымалдағышының деректер жылдамдығы тым баяу болса, қалқыма-лы хабарландыру пайда болады. Бұл жағдайда сіз басқа тасымалдағышты қолданып көре аласыз.
- PVR функциясы аналогтық арналарды қолдамайды.
- Ағымдағы трансляцияланған бағдарламаны қарау кезінде жазуды жоспарлау функциясы қол жетімді емес.
- Кейбір теледидар станциялары жазуға тыйым салуы мүмкін.
- PVR функциясы бұғатталған және кодталған арналар үшін өшірілген.
- PVR функциясы әлі көрсетілмеген бағдарламалар үшін ғана қол жетімді.
- Теледидар тіпті күту режимінде де хабарларды жазады.

Ықтимал мәселелер және олардың шешімдері

Мәселе	Шешім
Теледидар ҚБ пультінің командаларына жауап бермейді.	<ul style="list-style-type: none">• ТД мен қашықтан басқару пульті арасында ешқандай кедергілер жоқ екеніне көз жеткізіңіз.• Батареялардың зарядталғанына және дұрыс орнатылғанына көз жеткізіңіз (⊕-ке ⊕, ⊖-ке ⊖).• Қажет болса, батареяларды жаңасымен ауыстырыңыз.
ТД қосылмайды: кескін мен дыбыс жоқ.	<ul style="list-style-type: none">• Басқа электр құрылғыларын қосу арқылы розеткадағы желілік кернеудің бар екеніне көз жеткізіңіз.• Қуат сымы розеткаға және ТД-ға мықтап жалғанғанына көз жеткізіңіз.• Қуат сымының зақымдалмағанына көз жеткізіңіз.• ТД-дың қосұлы екеніне көз жеткізіңіз (теледидарды панельде орналасқан батырмамен немесе қашықтан басқару пультіндегі «POWER» батырмасынан қосыңыз).

Мәселе	Шешім
Теледидар өздігінен өшеді	Электр желісінің сенімділігін тексеріңіз. Қуат көзінің істен шығуы немесе розеткадағы нашар байланыс болуы мүмкін.
Арналарды баптамайды, барлық арналарды баптамайды.	<ul style="list-style-type: none"> • Дұрыс іздеу режимін таңдап, автоматты іздеуді қайта жасаңыз. Толық нұсқаулар алу үшін осы Нұсқаулықтың «Бастапқы орнату» және «Қолмен орнату» бөлімдерін қараңыз. • Антеннаның дұрыс бағытын, кәбілдің тұтастығын, қосқыштарды, қосылым сенімділігін тексеріңіз. • Бағдарламалық жасақтаманы(БЖ) жаңартыңыз. Тиісті бағдарламалық жасақтаманы DNS ресми сайтынан таба аласыз. • Кәбілдік ТД операторына хабарласыңыз.
Экранда «Сигнал жоқ» деген жазу пайда болады.	<ul style="list-style-type: none"> • Көз мәзірінде («SOURCE» батырмасы) кіріс сигналының дұрыс таңдалғанын тексеріңіз. • Сыртқы құрылғының/антеннаның сигналдық кәбіл арқылы мықтап жалғанғанын, қосылғанын және жұмыс істейтінін тексеріңіз. • Сигнал кәбілін ауыстырып көріңіз, бұл мәселе болуы мүмкін. • Осы Нұсқаулықтың «Сыртқы байланыстар» бөлімін қараңыз және сыртқы құрылғыны қосыңыз.
Компьютерге (HDMI) қосылған кезде «Сигнал жоқ» немесе «Дұрыс емес пішім» хабары көрсетіледі.	<ul style="list-style-type: none"> • Көз мәзірінде («SOURCE» батырмасы) кіріс сигналының дұрыс таңдалғанын тексеріңіз. • ТД бейнекартаның ажыратымдылығы мен кадр жиілігін қолдайтынына көз жеткізіңіз. Егер бейнекарта баптауларында қолдау көрсетілмейтін жиілік немесе ажыратымдылық орнатылса – ұсынылған параметрлерді орнатыңыз. • ҚБ пульті арқылы теледидарды өшіріңіз/қосыңыз. • HDMI кәбілінің қайта қосыңыз. • ТД-ды өшірмей компьютерді қайта іске қосыңыз.

Мәселе	Шешім
<p>Көру кезінде дыбыс жоқ немесе бұрмаланған.</p>	<ul style="list-style-type: none"> • ҚБ пультіндегі «VOL+/VOL-» батырмасын басыңыз. • «Дыбыссыз» режимі қосылмағанына көз жеткізіңіз («MUTE» батырмасы). • Арнаны ауыстырыңыз. Мәселе арнаға байланысты болуы мүмкін. • Аудио кабелдің тиісті шығыс аудио қосқышына қосылғанын және бүлінбегенін тексеріңіз. • Антеннаны немесе кабелдерді қосқан кезде сигнал туралы ақпаратты тексеріңіз. Сигналдың төмен деңгейі дыбыстың бұрмалануына себеп болуы мүмкін. • USB тасымалдағышынан бейне мазмұнды ойнату кезінде дыбыс жолының форматы қолдаусыз болуы мүмкін.
<p>Ақ-қара кескін немесе төмен түс сапасы көрсетіледі.</p>	<ul style="list-style-type: none"> • Келесі мәзірде Түстілікті, Реңктерді және Түс температурасын реттеңіз: «MENU» > Сурет. • Келесі мәзірде Экран баптауларын қалпына келтіріңіз: «MENU» > Баптаулар > Қалпына келтіру.
<p>Қуат қосулы, бірақ өте қараңғы сурет көрсетіледі.</p>	<ul style="list-style-type: none"> • Келесі мәзірде жарықтық пен кереғарлықты реттеңіз: «MENU» > Сурет. • Келесі мәзірде Экран баптауларын қалпына келтіріңіз: «MENU» > Баптаулар > Қалпына келтіру.
<p>Теледидар қосылғаннан кейін немесе арналарды ауыстырған кезде сурет бірден пайда болмайды.</p>	<p>Бұл ақау емес. Бұл құбылыс кескінді шығармас бұрын экранның пикселдерін реттеу кезеңіне байланысты.</p>
<p>Сипатталмаған (басқа) ойнату және сигнал беру мәселесі. Теледидарға енгізілген функция жұмыс істемейді.</p>	<p>Сіздің елді мекеніңіздегі ең жақын қызмет көрсету орталығына хабарласыңыз.</p> <p>Мекен-жайларды мына сілтемеден табуға болады: www.dns-shop.kz/service-center.</p>

Техникалық сипаттамалары

Үлгісі	24H2N2	24H2N2/W	32H2N2	32H2N2/W
Сауда белгісі	Aceline			
Экран диагоналы	24" (61 см)		32" (80 см)	
Экран ажыратымдылығы	1366 × 768 (HD)			
Экран пішімі	16:9			
Матрица түрі	VA			
Көрсетілген түстер саны	16,7 млн			
Контрасттылық деңгейі	3000:1			
Жарықтық деңгейі	200 қд/м ²		220 қд/м ²	
Жаңарту жиілігі	60 Гц			
Динамиктің қуаты	2 × 5 Вт, 4 Ω		2 × 10 Вт, 8 Ω	
ТД сигналы	DVB-C, DVB-T, DVB-T2, DVB-S, DVB-S2			
Қуат көзі	~230 В, 50 Гц			
Қуат тұтыну	36 Вт		56 Вт	
Қолдау көрсетілетін форматтар	Бейне: MOV, MP4, AVI, FLV, MPG, VOB, ASF, MKV, DAT (кодектер: HEVC (H.265), H.264 AVC, H.263, MPEG-1, MPEG-2, MPEG-4, VC-1, MPEG) Аудио: .MP3, .WMA (кодектер: AC3, EAC3) Суреттер: .JPEG, .JPG, .BMP, .PNG			
Энергия тиімділігі класы	B			
Қуат сымын бекіту түрі	X			
Өлшемдері (Ұ×Б×Е)	Тұғырмен: 534,8 × 353,2 × 150,5 мм Тұғырсыз: 534,8 × 318,3 × 75,3 мм		Тұғырмен: 719,2 × 456 × 150,5 мм Тұғырсыз: 719,2 × 422,5 × 81,6 мм	
Қолдану саласы	Тұрмыстық			

Қолдау көрсетілетін ажыратымдылық кестесі	
HDMI	ДК
480i	1366 × 768 60 Гц дейін
480p	
720p 60 Гц	

Монтаждау, сақтау, тасымалдау (тасу), өткізу және кәдеге жарату ережелері мен шарттары

- Құрылғы ешқандай орнатуды немесе тұрақты бекітуді қажет етпейді.
- Құрылғыны сақтау дайындаушы мен тұтынушының жылытылатын үй-жайларында ауа температурасы 5 °С-тан 40 °С-қа дейін және ауаның салыстырмалы ылғалдылығы 80%-дан аспайтын орауышта жүргізілуі тиіс. Үй-жайларда жемірілуді тудыратын жегі қоспалар (қышқылдар, сілтілер буы) болмауы тиіс.
- Құрылғыны дұрыс тасымалдауды қамтамасыз ету үшін келесі талаптарды сақтау қажет:
 - егер бар болса, құрылғыдан барлық ішкі керек-жарақтарды алып тастаңыз және оларды бөлек ораңыз;
 - құрылғының жұмыс қабілеттілігін және сыртқы түрін сақтау үшін оның дұрыс оралғанына көз жеткізіңіз (үлкен көлемді техниканы сыни жерлерде гофрленген қатырма төсемдері бар полиэтилен немесе көпіршікті пленкаға орау керек);
 - көлік құралының айналасында қозғалу мүмкіндігін болдырмау үшін құрылғыны белдіктермен мықтап бекітіңіз;
 - сыртқы ортаның әсерін толығымен жою үшін тек жабық көлікті пайдаланыңыз;
 - тиеу-түсіру жұмыстарын орындау кезінде қаптаманы өте мұқият өңдеуді қамтамасыз етіңіз.
 - қатты соққылар мен құлаулардан қорғаңыз;
 - жаңбырда немесе қарда ұзақ уақыт болудан аулақ болыңыз;
 - қорапқа ауыр заттарды қоймаңыз.
- Құрылғы мұқият өңдеуді қажет етеді, оны шаң, кір, соққы, ылғал, от және т. б. әсерінен қорғайды.
- Құрылғыны өткізу жергілікті заңнамаға сәйкес жүргізілуі тиіс.
- Өнімнің қызмет ету мерзімі аяқталғаннан кейін оны қарапайым тұрмыстық қоқыспен бірге тастауға болмайды. Оның орнына, ол федералды немесе жергілікті заңдарға сәйкес кейіннен қайта өңдеу және жою үшін электр және электронды жабдықтарды тиісті қабылдау пунктіне кәдеге жаратуға тапсырылады. Осы өнімді дұрыс кәдеге жаратуды қамтамасыз ете отырып, сіз табиғи ресурстарды үнемдеуге көмектесесіз және дұрыс емделмеген жағдайда қоршаған ортаға және адамдардың денсаулығына зиян келтіруге көмектесесіз. Бұл өнімді қабылдау және кәдеге жарату орындары туралы толығырақ ақпаратты жергілікті муниципалды органдардан немесе тұрмыстық қоқыстарды шығаратын кәсіпорыннан алуға болады.
- Егер құрылғының ақаулығы анықталса, дереу уәкілетті қызмет көрсету орталығына хабарласыңыз немесе құрылғыны тастаңыз.

Ескерту: өнімде қымбат металдар жоқ.

Қосымша ақпарат

Өндіруші: «Н-Тиви» өндірістік унитарлық кәсіпорны.

Мекен-жайы: Беларусь Республикасы, 220014, Минск қаласы, София Ковалевская жолағы, 62 үй, 16 бөлме.

Беларусь Республикасында жасалған.

Тел.: +37517 226 3601, факс: +37517 303 7607.

E-mail: info@h-tv.by

Интернеттегі мекен-жай: www.h-tv.by

Импорттаушы / Қазақстан Республикасында талаптар қабылдайтын заңды тұлға: «DNS QAZAQSTAN (ДНС КАЗАХСТАН)» ЖШС, Астана қ., Сарыарқа ауданы, Сарыарқа даңғ., 12 ғим., Қазақстан Республикасы.

Электрондық пошта мекен-жайы: info@dns-shop.kz

Өнім сапасын жақсарту үшін сипаттамалар, өнім туралы ақпарат және оның сыртқы түрі пайдаланушыға алдын ала ескертусіз өзгертілуі мүмкін.

Техникалық қызмет көрсету

Осы пайдалану жөніндегі нұсқаулықта баяндалған пайдалану қағидалары сақталған жағдайда, теледидардың қызмет ету мерзімі бөлшек сауда желісі арқылы сатылған күннен бастап 4 жылды құрайды. Егер өндіріс күнін анықтау мүмкін болмаса, онда қызмет ету мерзімі теледидар жасалған күннен бастап есептеледі. Осы уақыт ішінде өндіруші тұтынушыға тауарды мақсатына сай пайдалану мүмкіндігін, сондай-ақ қосалқы бөлшектерді сауда және жөндеу кәсіпорындарына шығару мен жеткізуді қамтамасыз етеді.

Пайдалану шарттары:

- жұмыс температурасы +10-нан +35 °C-қа дейін;
- жұмыс ылғалдылығы 80%-дан аспайды (25 °C температурада);
- атмосфералық қысым 86-дан 106 кПа-ға дейін (650-ден 800 мм с.б. дейін).

HDMI[®]
HIGH-DEFINITION MULTIMEDIA INTERFACE



Шығарылған күні қаптамада көрсетілген.

v.4

Пайдаланушы нұсқаулығына қосымша

<p>«Төмен вольтты жабдықтың қауіпсіздігі туралы» КО ТР 004/2011, «Техникалық құралдардың электромагниттік үйлесімділігі» КО ТР 020/2011 талаптарына сәйкестік сертификаты (RU C-RU.HB26.V.04929/24).</p> <p>Теледидар ТУ РБ 100085149.176-2004 техникалық шарттарының талаптарына сәйкес келеді</p> <p>Пайдаланудағы қауіпсіздік шарттары бойынша теледидар МЕМСТ ІЕС 60065-2013 бойынша II сыныпты қорғау талаптарына сәйкес келеді.</p> <p>Тұрмыстық радиоэлектрондық аппаратураны, тұрмыстық электр аспаптарын, ақпараттық технологиялар жабдықтарын жобалау, өндіру және қызмет көрсету сапасының менеджменті жүйесі СТБ ІСО 9001 - 2015 талаптарына сәйкес келеді.</p>						
<p>Тауар Еуразиялық экономикалық одақтың «Электртехника және радиоэлектроника бұйымдарында қауіпті заттарды қолдануды шектеу туралы» ЕАЭО ТР 037/2016 техникалық регламентінің талаптарына сәйкес келеді.</p>						
Үлгісі	Таза салмағы, кг	Жалпы салмағы, кг	Қаптама мөлшері, мм (Ұ x Б x Е)	Жұмыс режимінің меншікті қуаты, Вт/см ²	Қуат режимінде тұтынылатын қуат, Вт	Өшірулі режимде қуат тұтыну, Вт
24HENZ	2,2	3,1	602 x 375 x 103	0,024	0,5	0
24HENZ/W	2,2	3,1	602 x 375 x 103	0,024	0,5	0
32HENZ	3,3	4,7	795 x 491 x 115	0,020	0,5	0
32HENZ/W	3,3	4,7	795 x 491 x 115	0,020	0,5	0

Кепілдік талоны

SN/IMEI: _____

Кепілдікке қойылған күні: _____

Өндіруші бүкіл кепілдік мерзімі ішінде құрылғының үздіксіз жұмыс істейтініне, сондай-ақ материалдар мен құрастырымда ақаулар болмайтынына кепілдік береді. Кепілдік мерзімі бұйым сатып алынған сәттен бастап есептеледі және жаңа өнімдерге ғана қолданылады.

Кепілдікті қызмет көрсету бұйым пайдаланушы нұсқаулығына сәйкес пайдаланылған жағдайда, кепілдік мерзімі ішінде тұтынушының кінәсіз істен шыққан элементтерді тегін жөндеуді немесе ауыстыруды қамтиды. Элементтерді жөндеу немесе ауыстыру уәкілетті сервис орталықтарының аумағында жүргізіледі.

Кепілдік мерзімі: 36 ай.

Пайдалану мерзімі: 48 ай.

Сервистік орталықтардың өзекті тізімі келесі мекенжай бойынша:

<https://www.dns-shop.kz/service-center/>

Кепілдік міндеттемелер және тегін сервистік қызмет көрсету, егер оларды ауыстыру бұйымды бөлшектеуге байланысты болмаса, тауардың жиынтықтылығына кіретін, төменде аталған керек-жарақтарға қолданылмайды:

- ҚБП (қашықтықтан басқару пульті) үшін қуат элементтері (батареялары).
- Жалғағыш кәбілдер, антенналар және оларға арналған ауыстырғыштар, құлаққаптар, микрофондар, «HANDS-FREE» құрылғылары; жиынтықта жеткізілетін әртүрлі типтегі ақпарат тасығыштар, бағдарламалық жасақтама (БЖ) және драйверлер (бұйымның қатқыл магниттік дискілеріндегі жинақтағышқа алдын ала орнатылған БЖ қоса алғанда, бірақ онымен шектелмей), сыртқы енгізу-шығару құрылғылары және манипуляторлар.
- Қаптамалар, сөмкелер, белдіктер, тасымалдауға арналған баулар, монтаждық құрылғылар, құралдар, бұйымға қоса берілетін құжаттама.
- Табиғи тозуға ұшырайтын шығын материалдары мен бөлшектер.



Өндіруші келесі жағдайларда кепілдік міндеттемелерге ие болмайды:

- Кепілдік мерзімі аяқталды.
- Егер жеке (тұрмыстық, отбасылық) қажеттіліктерге арналған бұйым кәсіпкерлік қызметті жүзеге асыру үшін, сондай-ақ оның тікелей міндетіне сәйкес келмейтін басқа мақсаттарда пайдаланылған болса.
- Өндіруші бұйымды пайдалану кезінде пайдаланушы нұсқаулығының талаптарын бұзу, бұйымды орнату және оған қызмет көрсету жөніндегі ұсынымдарды, қосу ережелерін (бұйымның өзіне де, онымен байланысты бұйымдарға да сәйкес келмейтін желілік кернеудің әсері нәтижесінде туындаған қысқа тұйықталулар), бұйымды сақтау және тасымалдау кезінде өнім иесі және/немесе үшінші тұлғалар шектен ықтимал материалдық, моральдық және өзге де зиян үшін жауапты болмайды.
- Механикалық зақымданудың барлық жағдайлары: өнімді пайдалану кезінде алынған сызаттар, жарықтар, деформациялар, соққы іздері, майысулар, кептелістер және т.б.
- Түрлендірулерді, рұқсат етілмеген жөндеулерді осындай жұмыстарды жүргізуге уәкілетті емес адамдар жүргізген жағдайлар. Егер ақаулық конструкцияны немесе бұйымның сұлбасын өзгерту, Өндіруші қарастырмаған сыртқы құрылғыларды қосу, жергілікті заңнамаға сай сәйкестік сертификаты жоқ құрылғыны пайдалану салдарынан туындаған болса.
- Егер бұйымның ақауы еңсерілмейтін күштің әсерінен (табиғи элементтер, өрт, су тасқыны, жер сілкінісі, тұрмыстық факторлар және Өндірушіге тәуелді емес басқа жағдайлар) немесе Өндіруші болжай алмаған үшінші тұлғалардың әрекеттерінен туындаса.
- Бұйымның толық немесе ішінара істен шығуына алып келген бұйымның ішіне бөгде заттардың, өзге денелердің, заттектердің, сұйықтықтардың, жәндіктердің немесе жануарлардың түсуінен, агрессивті ортаның әсерінен, жоғары ылғалдылықтан, жоғары температуралардан туындаған ақау.
- Бұйымды сәйкестендіру (сериялық нөмірі) жоқ немесе сәйкес келмейді. Егер зақымданулар (кемшіліктер) зиянды бағдарламалық қамтаманың; БЖ ұсынушысының осы қызметті ұсынбауына байланысты мүмкіндігінсіз бұйымның бағдарламалық ресурстарына қолжетімділіктің болмауына әкеп соққан құпиясөздерді (кодтарды) оларды жинау/қалпына келтіру мүмкіндігінсіз орнату, ауыстыру немесе жою әсерінен туындаса.
- Егер жұмыстың ақаулықтары қуат беруші, кәбілдік, телекоммуникациялық желілердің, радиосигнал қуатының стандарттарға немесе техникалық регламенттеріне сәйкес келмеуінен, оның ішінде бедер ерекшеліктерінен және басқа да осыған ұқсас сыртқы факторлардан, бұйымның желі әрекет ететін шекарада немесе аймақтан тыс жерде пайдаланылуынан туындаған болса.
- Егер зақымданулар стандартты емес (түпнұсқалық емес) және/немесе сапасыз (зақымданған) шығыс материалдарын, керек-жарақтарды, қосалқы бөлшектерді, қуат беру элементтерін, әртүрлі үлгідегі ақпарат тасымалдағыштарды (CD, DVD дискілерді, жад карталарын, SIM карталарын, картридждерді қоса алғанда) пайдаланудан туындаса.
- Егер кемшіліктер үйлесімсіз контентті (әуендерді, графиканы, бейне және басқа файлдарды, Java қосымшаларын және оларға ұқсас бағдарламаларды) алуға, орнатуға және пайдалануға байланысты туындаған болса.
- Осы бұйыммен жанасып жұмыс істейтін басқа жабдыққа келтірілген залалға.



aceline