

aceline

**Руководство
по эксплуатации**

Телевизор LED
32HSN1, 32HSN2

Краткое руководство

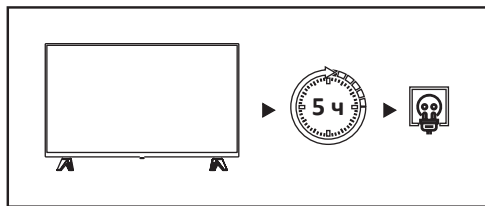

Дайте телевизору постоять в помещении не менее 5 часов после транспортировки, чтобы избежать повреждений из-за перепада температур.

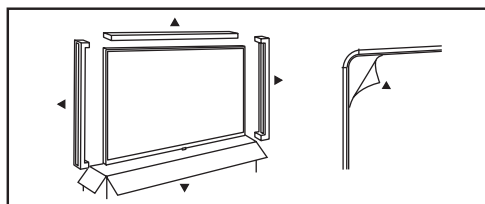

Снимите всю транспортную упаковку (картон, пенопласт, пластиковые пакеты, защитную пленку с корпуса телевизора) и аккуратно протрите корпус телевизора сухой мягкой тканью от пыли.

Внимание!

Не снимайте защитную пленку с матрицы экрана до завершения установки на стену или подставку, если она есть.

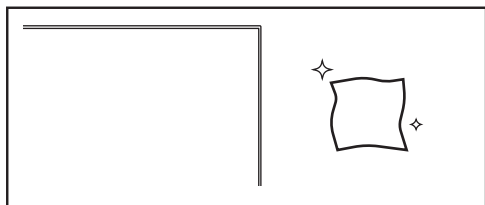

Для очистки экрана используйте только сухую, мягкую, безворсовую ткань.

Внимание!

Не используйте жидкости, спреи или абразивные материалы!

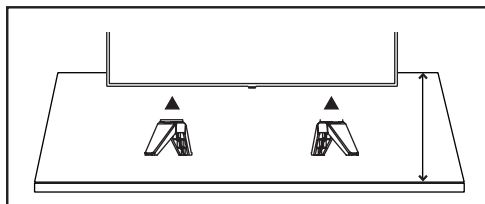

Установка на подставку

Установите ножки (или подставку) из комплекта, следуя инструкции. Используйте отвертку для надежного крепления. Установите телевизор на ровную, устойчивую, твердую поверхность, способную выдержать его вес. Убедитесь, что подставка не выступает за край поверхности.



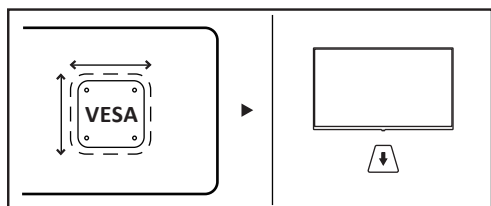

Крепление к стене

Используйте только совместимое крепление VESA, соответствующее весу и размерам Вашего телевизора. Перед установкой кронштейна убедитесь, что стена выдержит вес телевизора.

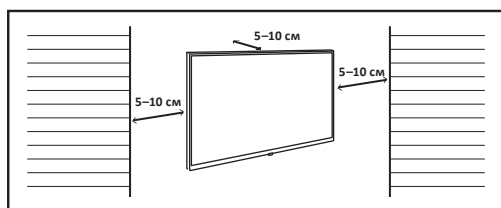

Независимо от способа установки, оставьте свободное пространство не менее 5–10 см сзади и по бокам телевизора для циркуляции воздуха и охлаждения. Не устанавливайте телевизор в закрытые ниши без вентиляции, рядом с источниками тепла (радиаторы, камины) или под прямыми солнечными лучами.

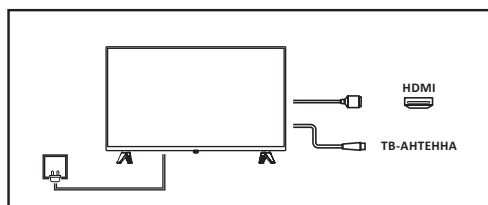

Перед подключением убедитесь, что параметры сети питания соответствуют параметрам питания телевизора. Подключите шнур питания и, при необходимости, антенну и HDMI-устройства (приставку, консоль).

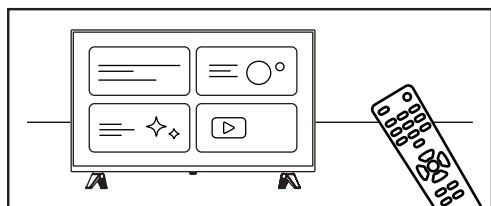

Включите телевизор с помощью пульта. Выполните первоначальную настройку, следуя инструкциям на экране.



Содержание

Назначение устройства	7
Декларация	7
Меры предосторожности	8
Условия эксплуатации.....	11
Технические характеристики.....	11
Комплектация	12
Установка телевизора	12
Сборка подставки.....	13
Расстояния при установке телевизора на подставке	14
Настенная установка (опционально)	15
Расстояния при установке телевизора на стене	16
Схема телевизора	17
Передняя панель.....	17
Задняя панель	17
Боковые панели	18
Внешние подключения.....	19
Пульт ДУ.....	20
Установка батарей в пульт ДУ	21
Инструкция по эксплуатации.....	22
Первое включение	22
Основные операции.....	22
Меню телевизора.....	23
Изображение	24
Звук	24
Канал	25
Функции	26
Настройка.....	27
Режим отеля	27
Воспроизведение медиафайлов.....	28
Переход в режим Мультимедиа	28
Просмотр изображений	28
Прослушивание музыки	28
Воспроизведение видео	28
Чтение книг	29
Функция телетекста	29
Возможные проблемы и их решения	30

Правила и условия монтажа, хранения, перевозки (транспортировки), реализации и утилизации	32
Дополнительная информация	33
Техническое обслуживание.....	33
Приложение к руководству пользователя	34

Уважаемый покупатель!

Благодарим Вас за выбор нашей продукции.

Мы рады предложить Вам изделия и устройства, разработанные и изготовленные в соответствии с высокими требованиями к качеству, функциональности и дизайну. Перед началом эксплуатации внимательно прочитайте данное руководство, в котором содержится важная информация, касающаяся Вашей безопасности, а также рекомендации по правильному использованию продукта и уходу за ним. Позаботьтесь о сохранности настоящего руководства и используйте его в качестве справочного материала при дальнейшей эксплуатации изделия.

Назначение устройства

Телевизор — это электронное устройство для приема и отображения изображения и звука, передаваемых по беспроводным каналам или по кабелю (в том числе телевизионных программ или сигналов от устройств воспроизведения видеосигнала — например, DVD/Blu-ray-проигрывателей, игровых приставок и т. д.).



Декларация

- Любой контент и услуги, доступ к которым осуществляется с помощью настоящего устройства и которые предназначены только для индивидуального некоммерческого использования, являются собственностью соответствующей третьей стороны и подлежат охране в соответствии с правилами и законами об авторском праве, патенте, товарном знаке и других правах интеллектуальной собственности. Никакая часть такого контента и услуг не может быть изменена, продублирована, опубликована, загружена, распространена, переведена, продана или использована для изготовления и распространения продуктов, полученных на их основе без предварительного разрешения владельца контента или поставщика услуг.
- Вы признаете и соглашаетесь, что только Вы будете нести риск, связанный с использованием этого устройства, и в дальнейшем только Вы будете нести любой риск, связанный с качеством, характеристиками и точностью любого контента и услуг, доступ к которым осуществляется с помощью этого устройства. В пределах, допускаемых применимым законодательством, данное устройство, а также контент и услуги третьих лиц предоставляются без гарантий, явных или подразумеваемых.
- Любой контент и услуги, предоставляемые вместе с данным устройством, являются собственностью соответствующей третьей стороны, поэтому Производитель не делает никаких заявлений и не дает никаких гарантий в отношении их предоставляемого качества, своевременности, законности и полноты контента, предоставляемого с помощью этого устройства, и не несет ответственности за вытекающие из них юридические последствия или обязательства по возмещению убытков.

- Производитель оставляет за собой право ограничить использование или доступ к определенному контенту или услуге. Поскольку содержание и сервисные услуги передаются через сеть и средства передачи третьей стороны, Производитель не осуществляет обслуживание клиентов и не возлагает на себя обязательств по такому обслуживанию.

Примечание: в связи с постоянной работой над усовершенствованием продукции «Aceline» технические характеристики, внешний вид и описание некоторых функций могут не соответствовать информации в руководстве по эксплуатации (далее — РЭ). При несоответствии между РЭ и фактическими функциями, последние имеют преимущественную силу.

Меры предосторожности

	ВНИМАНИЕ РИСК ПОРАЖЕНИЯ ЭЛЕКТРИЧЕСКИМ ТОКОМ, НЕ ОТКРЫВАТЬ	
<p>ВНИМАНИЕ: ЧТОБЫ ИЗБЕЖАТЬ ПОРАЖЕНИЯ ЭЛЕКТРИЧЕСКИМ ТОКОМ, НЕ СНИМАЙТЕ ПЕРЕДНЮЮ ИЛИ ЗАДНЮЮ КРЫШКУ ТВ. УСТРОЙСТВО НЕ СОДЕРЖИТ ДЕТАЛЕЙ, КОТОРЫЕ МОГУТ БЫТЬ ОТРЕМОНТИРОВАНЫ ИЛИ ЗАМЕНЕНЫ ПОЛЬЗОВАТЕЛЕМ. ДЛЯ РЕМОНТА ОБРАТИТЕСЬ К КВАЛИФИЦИРОВАННЫМ СПЕЦИАЛИСТАМ.</p>		

- Значок молнии в треугольнике предупреждает пользователя о наличии опасного напряжения внутри устройства, которое может привести к поражению электрическим током. Снимать панель, помеченную таким знаком, запрещено.
- Восклицательный знак в треугольнике служит предупреждением для пользователя о наличии соответствующих инструкций по обслуживанию или устранению неполадок.
- Не подвергайте телевизор воздействию влаги или дождя во избежание риска возгорания или поражения электрическим током. Избегайте попадания брызг и капель воды на устройство.
- На телевизор запрещено помещать любые емкости с водой (вазы, бутылки, стаканы и т.д.).
- Во время работы экран и корпус телевизора могут нагреваться. Это не является неисправностью.
- В случае появления дыма, странного шума или запаха от устройства необходимо:
 - немедленно выключить телевизор;
 - вытащить вилку из розетки;
 - связаться с авторизованным сервисным центром.
- Дети и люди с ограниченными возможностями могут неверно оценивать потенциальные риски. В связи с этим, детям и людям с ограниченными возможностями не стоит позволять пользоваться электрическими приборами без наблюдения. Батареи и другие мелкие части несут потенциальный риск

удушения. Следует хранить такие предметы в недоступном месте. При возникновении риска удушения следует немедленно обратиться за медицинской помощью. Упаковку также необходимо хранить в недоступном месте.

- Использование наушников на высокой громкости может нанести непоправимые нарушения в работе органов слуха. Понижьте уровень громкости перед подключением наушников, затем Вы можете повысить его до комфортного уровня.
- Данное устройство должно быть подключено только к основной сети, характеристики которой идентичны характеристикам, указанным на идентификационной табличке устройства.
- Сетевой штепсель всегда должен быть легкодоступным. Он служит в качестве выключателя питания устройства.
- Чтобы отключить устройство от сети, необходимо отключить штепсель. Удерживайте шнур питания за штепсель. Не тяните за шнур питания, чтобы отсоединить штепсель.
- Сетевые кабели должны быть проложены таким образом, чтобы они не были раздавлены или зажаты предметами, расположенными на них или напротив них.
- В случае повреждения сетевого кабеля, во избежание опасных ситуаций он должен быть заменен специалистом по послепродажному обслуживанию или специалистом с аналогичной квалификацией.
- Устройство не должно подвергаться воздействию капель или брызг воды, влаги или жидкости.
- Не устанавливайте устройство рядом с водой, например, в ванной или рядом с раковиной.
- Запрещается размещать предметы, наполненные жидкостями, такие, как вазы, на устройстве или над ним.
- Никогда не прикасайтесь к сетевому кабелю мокрыми руками, поскольку это может привести к короткому замыканию или поражению электрическим током.
- Во избежание возгорания не ставьте на устройство или рядом с ним источники открытого пламени, например, зажженные свечи или источники тепла, такие как радиаторы.
- В случае, если устройство выделяет дым, необычный запах или издает странный шум, отсоедините шнур питания от электросети и обратитесь в центр послепродажного обслуживания или ремонта. Никогда не пытайтесь самостоятельно отремонтировать устройство, поскольку это может быть опасно.
- Не пытайтесь открыть или разобрать устройство, поскольку это подвергнет вас воздействию опасных напряжений.
- Прорези и отверстия устройства предназначены для вентиляции и обеспечения его работы. Во избежание перегрева данные отверстия не должны быть каким-либо образом закрыты, например, газетами, скатертями или шторами.
- Всегда оставляйте минимальное расстояние в 10 см вокруг устройства для достаточной вентиляции.

- Никогда не проталкивайте какие-либо предметы в устройство через одно из его отверстий, поскольку они могут соприкоснуться с электрическими компонентами, что может привести к поражению электрическим током или спровоцировать пожар.
- При приближении грозы необходимо выключить телевизор, вынуть сетевую вилку из розетки и отключить антенну от телевизора.
- Всегда выключайте устройство, когда оно не используется. Если устройство не будет использоваться в течение длительного периода времени, отключите шнур питания от электрической розетки.
- Перед чисткой отключите устройство от электрической розетки. Не используйте жидкие или аэрозольные чистящие средства. Для чистки используйте сухую мягкую ткань.
- Данный продукт предназначен только для домашнего и личного использования. Не используйте данный продукт в коммерческих, промышленных или иных целях.
- Не подвергайте устройство сильным ударам, воздействию чрезмерных температур или прямых солнечных лучей в течение длительного времени.
- Держите устройство вдали от магнитных предметов, двигателей и трансформаторов.
- Не используйте устройство на открытом воздухе, независимо от погодных условий.

Внимание!

Никогда не устанавливайте телевизор в неустойчивом месте. Устройство может упасть, спровоцировав травмы или даже смерть человека. Многих травм, особенно у детей, можно избежать, приняв простые меры предосторожности.

- Используйте мебель или подставки, рекомендуемые производителем телевизора. Используйте только ту мебель, которая может выдержать вес телевизора.
- Убедитесь, что устройство не выступает за край мебели, на которой оно установлено.
- Никогда не ставьте устройство на высокие предметы (например, шкафы или книжные полки), не прикрепляя при этом мебель и устройство к подходящей подставке.
- Не ставьте устройство на неустойчивую тележку или подставку. Не ставьте устройство на ткань или другие материалы, подложенные между его основанием и мебелью. Устройство может упасть и повредиться или серьезно травмировать человека.
- Не используйте и не смотрите телевизор за рулем. Это опасно и, в некоторых странах, запрещено законом.
- Объясните детям степень опасности, с которой они сталкиваются при залезании на мебель в попытках достать устройство или пульт.
- В случае перемещения устройства в другое место, Вы должны соблюдать те же меры предосторожности.
- Не рекомендуется использовать изделие в местах, где присутствуют масляный дым или пар, которые могут повредить материал данного изделия.

- При работе сетевой функции изделие находится в режиме ожидания. Для его перехода в стабильный режим требуется 30 минут.

Примечание: изображения, представленные в данном руководстве, приведены исключительно в иллюстративных целях, для подтвержденной информации ознакомьтесь с непосредственным продуктом.

Условия эксплуатации

- Температура воздуха от 10 до 35 °С.
- Относительная влажность воздуха не более 80% (при температуре 25 °С).
- Атмосферное давление от 86 до 106 кПа (от 650 до 800 мм рт. ст.).
- Время выдержки телевизора при комнатной температуре до включения питания после транспортирования или хранения при пониженной температуре окружающей среды должно быть не менее 5 часов.

Внимание!

- Во избежание повреждений надежно закрепите устройство на стене в соответствии с требованиями инструкции по установке.
- В случае с наклонными плоскостями, независимо от ситуации, панель телевизора следует устанавливать в вертикальном положении. Угол наклона между панелью и вертикальной плоскостью не должен превышать 15° (это правило применяется для серии безрамочных телевизоров).

Технические характеристики

Модель	32HSN1	32HSN2
Торговая марка	Aceline	
Параметры питания	220–240 В ~ 50 Гц	
Диагональ экрана	32" (80 см)	
Разрешение экрана	1366 × 768	
Частота обновления экрана	60 Гц	
Тип матрицы	IPS	VA
Тип подсветки матрицы	Direct LED	
Контрастность	1200:1	3000:1
Яркость	180 Кд/м ²	
Потребляемая мощность	32 Вт	
Объем оперативной памяти	128 МБ	
Объем постоянной памяти	8 МБ	
Операционная система	Нет	
Мощность звука	10 Вт × 2	
Габариты телевизора (с подставкой) (Д × Ш × В)	718 × 214,4 × 477,6 мм	
Габариты телевизора (без подставки) (Д × Ш × В)	718 × 69,8 × 426,8 мм	
Форматы изображений	JPG; JPEG	

Модель	32HSN1	32HSN2
Формат видеофайлов	AVI; DAT; H.263; H.264; H.265; MKV; MOV; MP4; MPEG1; MPEG2; MPEG4; TS	
Форматы аудиофайлов	AAC; MP3; MPEG1; MPEG2; WAV	
TV-тюнер	DVB-S; DVB-S2; DVB-T; DVB-T2	
Размер VESA	200 × 100	
Энергопотребление в год	46,7 кВт·ч/год	
Класс энергопотребления	A	
Степень защиты от влаги	IPX0	
Класс защиты от поражения эл. током	II	
Тип крепления шнура питания	X	
Область применения	Бытовое	

Комплектация

- Устройство.
- Пульт ДУ.
- Батарейки AAA (2 шт).
- Шнур питания.
- Ножки (2 шт).
- Винты (2 шт).
- Руководство по эксплуатации.

Примечания

- Телевизор комплектуется батарейками для пульта дистанционного управления.
- Срок годности батареек указан на их индивидуальной упаковке.
- Рекомендуется заменять батарейки при снижении производительности пульта или по истечении срока их годности.

Установка телевизора

Перед использованием устройства необходимо подсоединить подставку или закрепить устройство на стене.

Внимание!

Если телевизор не установлен на ровную устойчивую поверхность, он может быть потенциально опасен из-за возможности падения.

Во избежание повреждений следует руководствоваться следующими мерами предосторожности:

- Размещайте телевизор только на ровных устойчивых поверхностях.
- Убедитесь, что телевизор не свисает с края мебели, на которой установлен.
- Не ставьте телевизор на высокую мебель, если он не зафиксирован.
- Не ставьте телевизор на ткань или другие предметы, которые находятся между мебелью и телевизором.
- Не устанавливайте ТВ в местах, подверженных механической вибрации.
- Не устанавливайте ТВ в местах, в которых в него могут проникнуть насекомые.

- Не устанавливайте ТВ напротив кондиционера, иначе на внутренней панели экрана может конденсироваться влага и вызвать поломку.
- Не устанавливайте ТВ в местах с сильным магнитным полем, иначе оно может вызывать помехи в его работе, и электромагнитные волны могут привести к его выходу из строя.
- Объясните детям о существующей опасности при попытках залезть на мебель, на которой установлен телевизор.

Вентиляция

- Убедитесь, что со всех сторон от ТВ оставлено необходимое пространство, как показано на схемах далее.
- Не закрывайте вентиляционные отверстия и не вставляйте какие-либо предметы в корпус.
- Не помещайте устройство в ограниченное пространство, например, в какие-либо встроенные шкафы. Это будет препятствовать нормальной вентиляции и приведет к выходу ТВ из строя.

Сборка подставки

1. Прежде чем прикрепить/снять подставку, убедитесь, что телевизор выключен.
2. Положите телевизор экраном вниз на мягкую поверхность, чтобы предотвратить его повреждение.
3. Извлеките из упаковки ножки и вставьте в разъемы в нижней части телевизора.
4. Закрепите ножки с помощью 2 винтов, входящих в комплект поставки.
5. Чтобы отсоединить ножки от телевизора, выполните шаги 3 и 4 в обратном порядке.

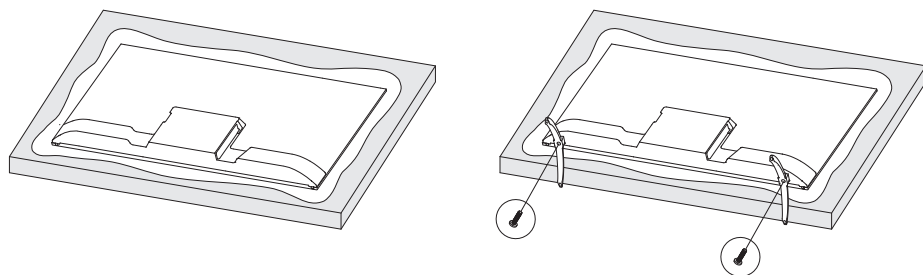

Расстояния при установке телевизора на подставке

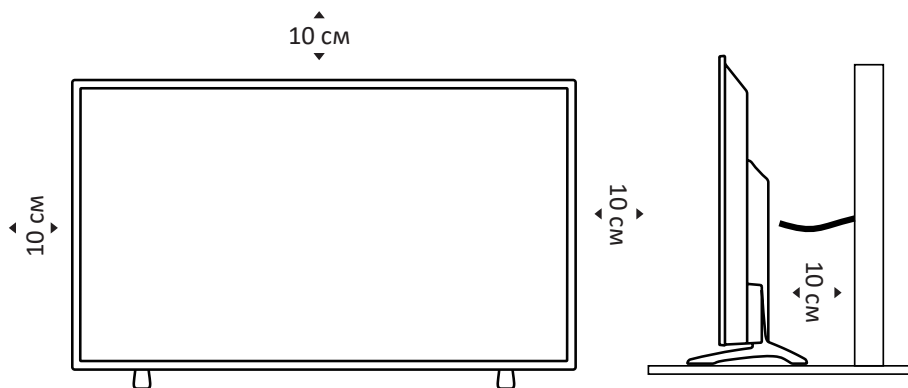

Преграда для циркуляции воздуха

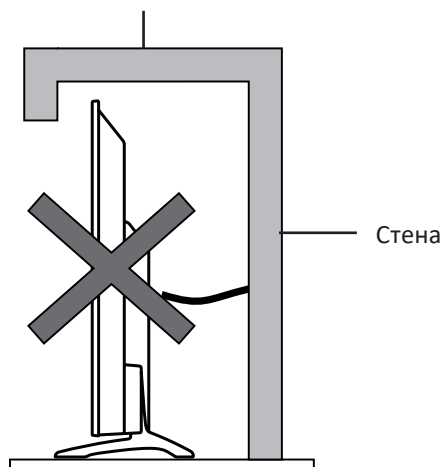

Настенная установка (опционально)

Телевизор может быть установлен на стену с помощью специального настенного кронштейна (не входит в комплект поставки). Перед установкой телевизора на стену необходимо снять стандартную подставку.

1. Положите телевизор экраном вниз на мягкую поверхность, чтобы предотвратить его повреждение.
2. Используя отвертку, открутите винты и снимите ножки телевизора.
3. Разметьте карандашом расстояние между отверстиями для винтов в соответствии с размерами кронштейна.
4. Просверлите в стене отверстия и вставьте 4 винта для крепления (не входят в комплект).
5. Закрутите винты на задней поверхности телевизора для фиксации кронштейна и повесьте конструкцию на стену.

Спецификация настенного крепления

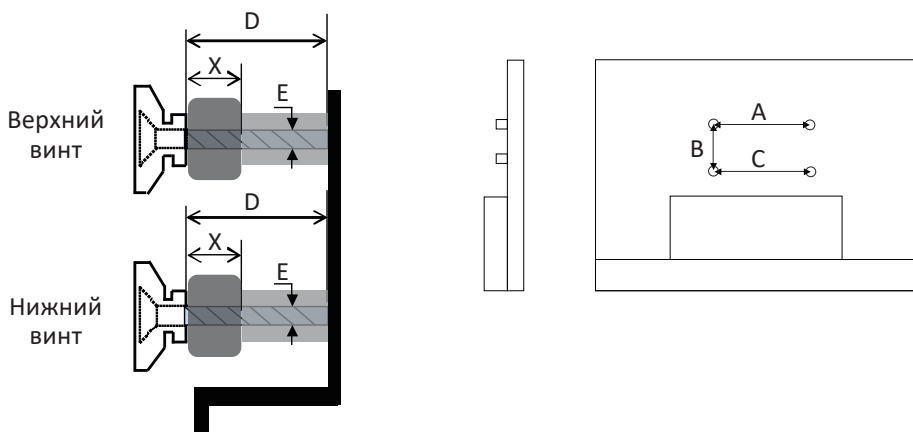

			Нижний винт	Верхний винт
Винт	Диаметр E (мм)		M4	
	Глубина D (мм)	Макс.	10 + X	
Мин.		7 + X		
Винтовая растяжка	Глубина X (мм)	Мин.	30	
Кол-во винтов			2	2
Кол-во винтовых растяжек			2	2
A × B × C			200 × 100 × 200	

Примечания

- Схема выше дана только для справки.
- Для крепления используйте кронштейны, отвечающие стандарту VESA.

Расстояния при установке телевизора на стене

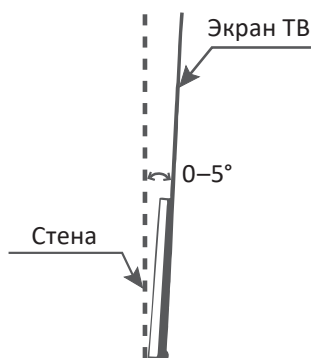
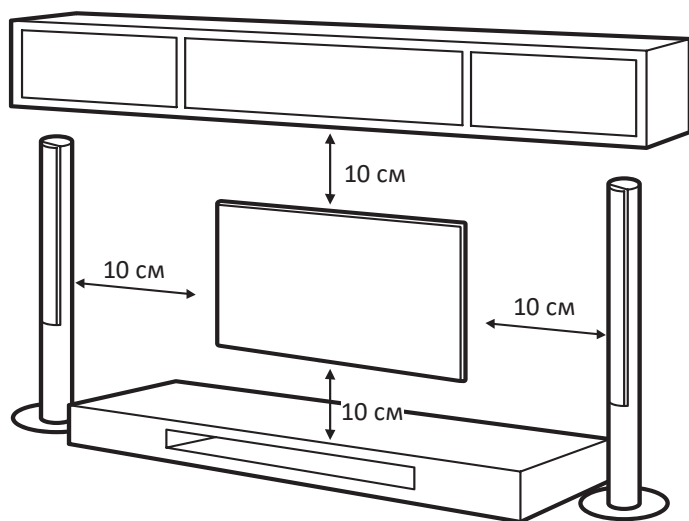

Наклон вниз

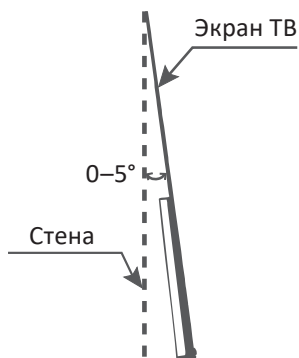

Наклон вверх

Схема телевизора

Передняя панель

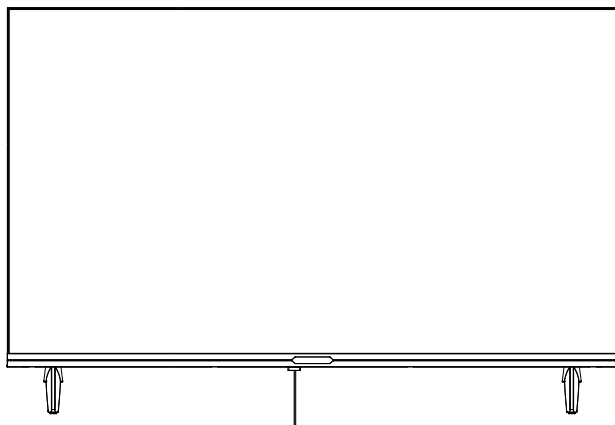

Кнопка питания

Примечания

- Все изображения далее приведены для справки.
- При подаче питания телевизору требуется несколько секунд для загрузки программы. Не выключайте телевизор сразу же, так как это может вызвать неполадки в работе.
- Фактическое свечение индикатора питания в рабочем/дежурном режиме может отличаться от описания в руководстве по эксплуатации.

Задняя панель

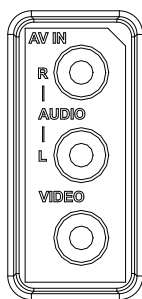





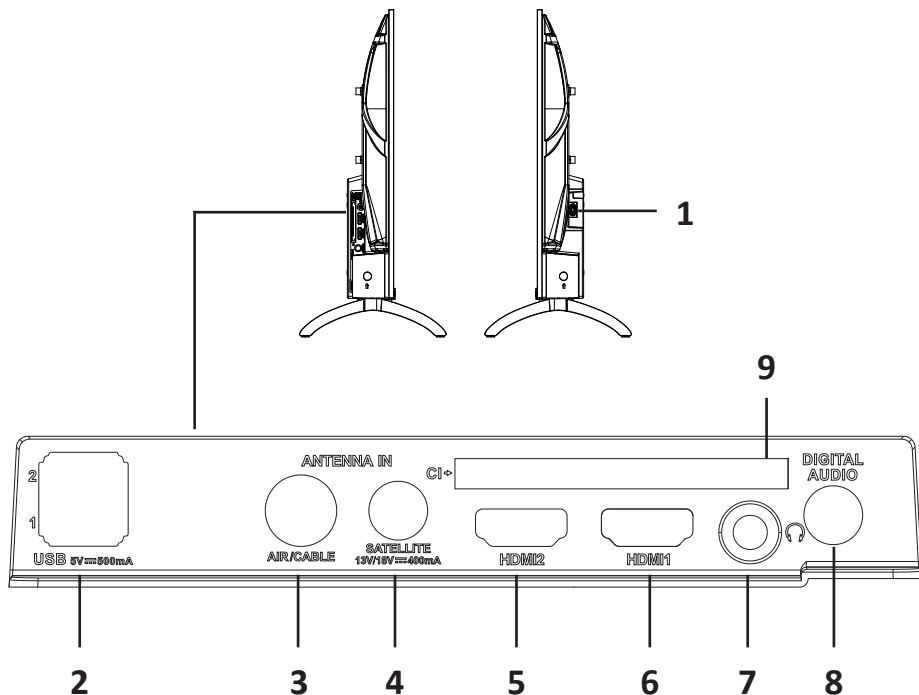

Разъемы для подключения кабеля AV IN

Боковые панели

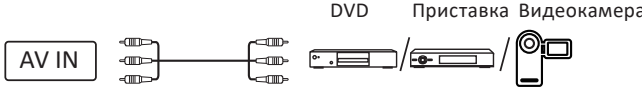
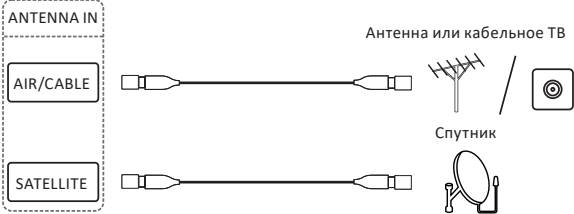

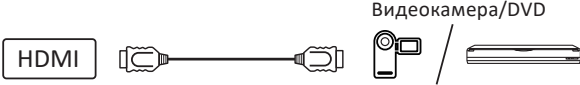

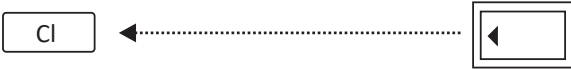



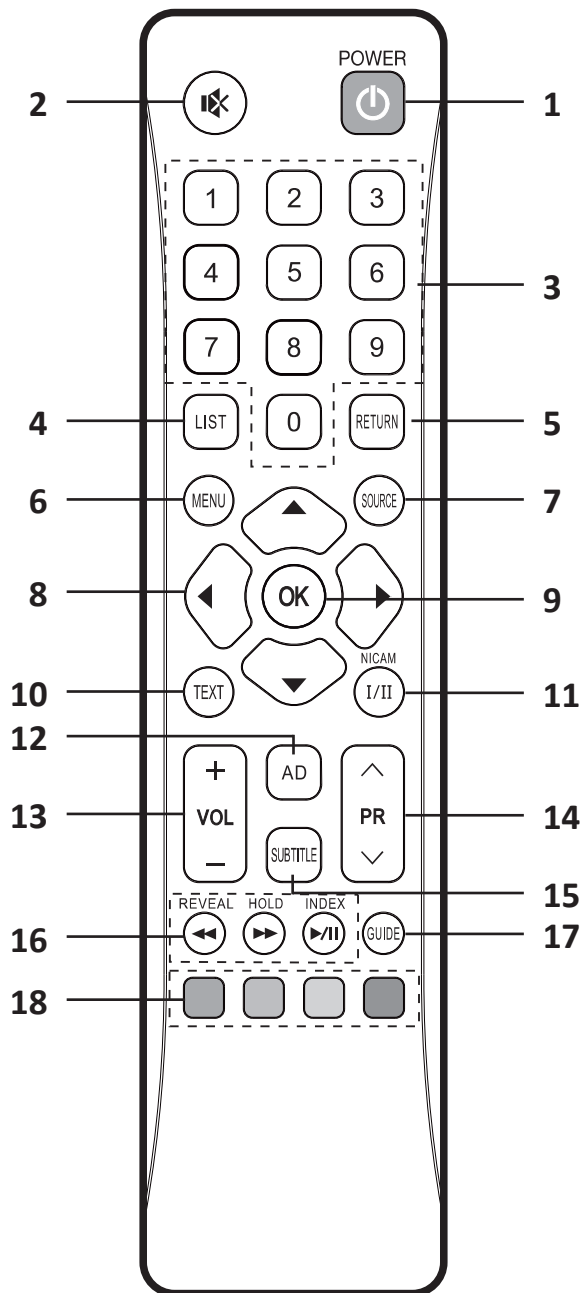

1. Разъем для подключения шнура питания.
2. Разъем USB1 и USB2.
3. Разъем для подключения антенны.
4. Разъем для подключения спутниковой антенны.
5. Вход для HDMI2, интерфейс для подачи сигнала высокой четкости.
6. Вход для HDMI1 (ARC), интерфейс для подачи сигнала высокой четкости.
7. Разъем для подключения наушников.
8. Разъем DIGITAL AUDIO OUT.
9. Слот для CI-карты.

Внешние подключения

<p>AV IN: подключение внешних источников аудио- и видеосигнала</p>	 <p>DVD Приставка Видеокамера</p>
<p>ANTENNA IN: подключение внешней антенны</p>	 <p>ANTENNA IN</p> <p>AIR/CABLE Антенна или кабельное ТВ</p> <p>SATELLITE Спутник</p>
<p>USB: подключение USB-накопителей</p>	 <p>USB USB-накопитель</p>
<p>HDMI: получение высококачественного звука и видео</p>	 <p>HDMI Видеокамера/DVD</p>
<p>DIGITAL AUDIO OUT: вывод цифрового аудиосигнала на внешнее аудиоустройство</p>	 <p>DIGITAL AUDIO OUT Внешний источник аудиосигнала</p>
<p>CI: подключение CI-карты</p>	 <p>CI</p>
<p>🎧: подключение наушников</p>	 <p>Наушники</p>

Пульт ДУ



1. **POWER** : включение/выключение телевизора или перевод в режим ожидания.
2. **MUTE** : выключение/включение звука.
3. **Цифровые кнопки**: прямой выбор канала или ввод цифр.
4. **LIST**: список каналов или сохраненных программ ТВ.
5. **RETURN**: выход из меню/подменю, отмена активной функции, возврат к просмотру канала.
6. **MENU**: переход в меню или возврат к предыдущему подменю.
7. **SOURCE**: переключение между источниками сигнала.
8. **Кнопки-стрелки**: навигация по меню.
9. **OK**: кнопка подтверждения ввода / показа подробной информации.
10. **TEXT**: включение/отключение функции телетекста.
11. **NICAM I/II**: выберите желаемый режим передачи аудиосигнала в зависимости от канала.
12. **AD**: включение/выключение функции тифлокомментирования.
13. **VOL+ / VOL-**: увеличение/уменьшение громкости.
14. **PR**  / **PR** : переход на следующий/предыдущий канал.
15. **SUBTITLE**: включение/выключение режима субтитров.
16. Многофункциональные кнопки:
 - : перемотать назад / **REVEAL**: показать скрытую информацию.
 - : перемотать вперед / **HOLD**: приостановить телетекст на экране.
 - : воспроизведение/пауза / включение функции TimeShift на цифровом ТВ / **INDEX**: переход на главный экран.
17. **GUIDE**: запуск электронного телегида.
18. **Цветные кнопки**: доступ к специальным функциям меню.

Установка батарей в пульт ДУ

1. Переверните пульт ДУ и, слегка надавливая, сдвиньте крышку отсека.
2. Вставьте батарейки в пульт ДУ. Убедитесь, что полярность соблюдена в соответствии с рисунком на отсеке.
3. Закройте крышку батарейного отсека в обратном направлении.

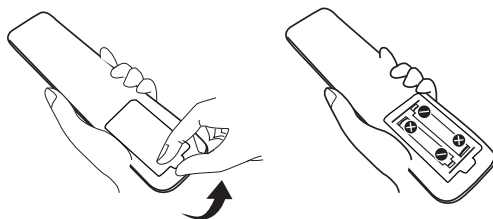

Внимание! Если Вы планируете не использовать устройство в течение продолжительного времени, вынимайте батарейки из пульта ДУ. В противном случае пульт может быть поврежден неисправными батареями.

Инструкция по эксплуатации

Первое включение

1. После того как были проведены все соединения, подключите шнур питания к электрической розетке.
2. При первом включении на экране появится меню первичной настройки.
3. С помощью кнопок «▲»/«▼» выберите язык меню и нажмите «OK» на пульте. Для перехода к следующему этапу настройки нажмите зеленую кнопку.
4. С помощью кнопок «▲»/«▼» выберите свою страну и нажмите «OK» на пульте. Для перехода к следующему этапу настройки нажмите зеленую кнопку.
5. С помощью кнопок «▲»/«▼» выберите источник сигнала (спутник/кабель) и нажмите «OK» на пульте. Для перехода к следующему этапу настройки нажмите зеленую кнопку.
6. С помощью кнопок «▲»/«▼» выберите режим поиска телеканалов (все/АТВ/ЦТВ) и нажмите «OK» на пульте для начала поиска. Чтобы остановить поиск, нажмите кнопку «MENU» или «RETURN».

Примечания

- Экранное меню Вашего телевизора может незначительно отличаться от приведенных изображений.
- Спецификации устройства или содержание данного Руководства могут изменяться без предварительного уведомления ввиду модернизации функций устройства.

Основные операции

Включение/выключение телевизора

Для включения/выключения телевизора:

- Вставьте вилку шнура питания в электрическую розетку.
- Когда телевизор подключен к питанию, нажмите кнопку «POWER» на пульте ДУ. При необходимости можно также воспользоваться кнопкой питания на корпусе ТВ.

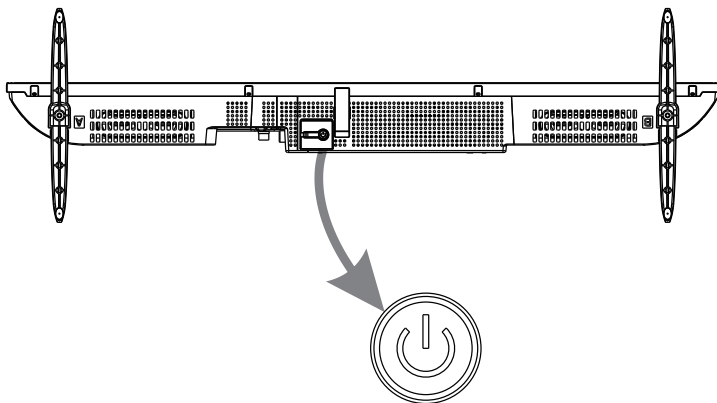

Регулировка громкости

Для регулировки громкости во время просмотра используйте кнопки «VOL+»/«VOL-» на пульте ДУ.

Отключение и включение звука

Для отключения и включения звука во время просмотра используйте кнопку «» на пульте ДУ.

Выбор источника сигнала



Для выбора источника сигнала нажмите кнопку «SOURCE» на пульте ДУ, затем, используя кнопки «▲» и «▼», выберите необходимый источник сигнала и нажмите кнопку «OK».

Меню телевизора

- Нажмите кнопку «MENU» на пульте ДУ, чтобы открыть основные настройки телевизора.
- Используйте кнопки навигации «◀» и «▶» для выбора разделов «Изображение», «Звук», «Канал», «Функции» и «Настройка».
- Используйте кнопки навигации «▲»/«▼» для выбора параметра. Нажмите «OK» для входа в подменю.

Изображение

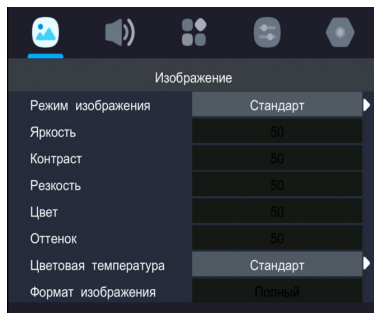

Режим изображения

В зависимости от условий эксплуатации выберите подходящий режим. При выборе пользовательского режима Вы сможете самостоятельно настроить яркость, контрастность, насыщенность, резкость, цвет и оттенок.

Цветовая температура

Выберите подходящий режим, чтобы отрегулировать соотношение теплых и холодных цветов.

Звук

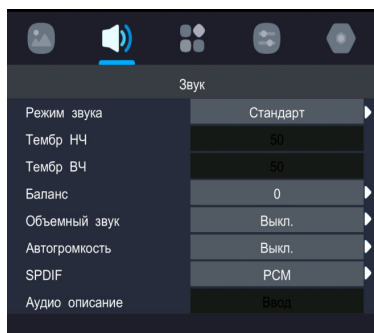

Режим звука

Выберите подходящий режим в зависимости от типа передачи. При выборе пользовательского режима Вы сможете самостоятельно отрегулировать тембр нижних и верхних частот («Тембр НЧ» и «Тембр ВЧ» соответственно).

Баланс

Отрегулируйте баланс между правым и левым динамиками телевизора.

Объемный звук

Вы можете включить или отключить данную функцию.

SPDIF

Если к телевизору подключен цифровой усилитель звука, выберите режим «Auto» или «PCM». Если цифровой аудиовыход не используется, установите значение «Выкл.».

Аудиоописание

Если требуется голосовое сопровождение при просмотре ТВ, включите данную функцию.

Канал

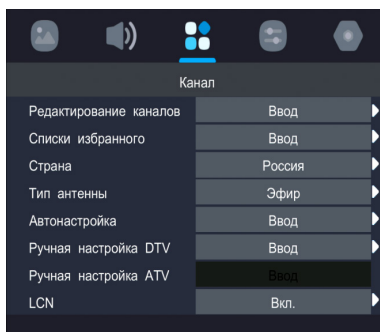

Редактирование каналов

Ручное управление номерами каналов (удаление, пропуск, блокировка, переименование, а также изменение положения в списке, если отключен LCN).

Автонастройка

Телевизор проведет поиск всех каналов: аналоговых, цифровых и остановится автоматически. Нажмите кнопку «RETURN», и на экране появится оповещение о подтверждении прекращения поиска.

Ручная настройка DTV (ЦТВ)

Выделите данный пункт и нажмите кнопку «OK» на пульте, чтобы перейти в дополнительное меню. Кнопками навигации выберите канал, ширину, частоту и нажмите кнопку «Старт» с помощью кнопки «OK» на пульте, начнется поиск каналов. По завершении на экране отобразится количество найденных каналов и сообщение о сохранении списка.

Ручная настройка ATV (АТВ)

Выберите данное подменю, чтобы произвести автопоиск по частотам для выбранного канала.

LCN (ЛКН)

Включите, чтобы отсортировать нумерацию каналов по логике провайдера.

Функции

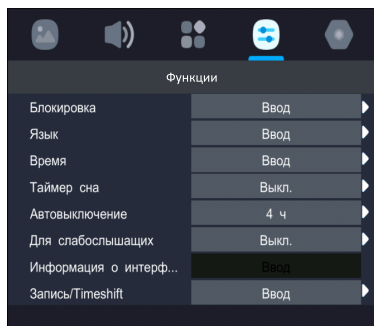

Блокировка

В данном меню можно включить/выключить блокировку, задать уровень родительского контроля и изменить пароль.

Язык

Здесь Вы можете установить язык меню телевизора.

Время

В данном меню можно настроить время, отображаемое телевизором.

Таймер сна

В данном меню можно установить время, через которое телевизор автоматически перейдет в режим ожидания.

Автовключение

В данном меню можно установить время простоя, через которое телевизор должен выключиться автоматически.

Для слабослышащих

Включите данную функцию, чтобы во время просмотра канала отображались графические подсказки для слабослышащих.

Запись/Timeshift

В режиме просмотра канала цифрового телевидения нажмите красную кнопку на пульте, чтобы включить функцию сдвига по времени. Просмотр передачи приостановлен не будет, но при попытке переключить канал Вам будет предложено приостановить запись. Для остановки записи вручную нажмите кнопку «RETURN».

Настройка

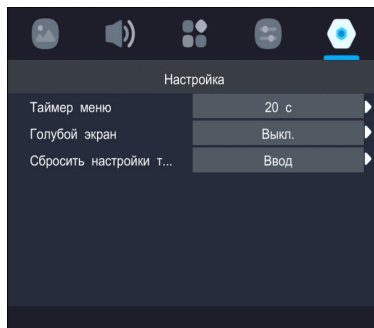

Таймер меню

Настройте время нахождения меню на экране.

Голубой экран

Данная настройка позволяет изменить черный фон на голубой.

Сброс настроек

В данном меню можно сбросить настройки меню до заводских. Пароль по умолчанию — «1234». Пароль для сброса в случае утери установленного Вами пароля — «4711».

Режим отеля

Чтобы войти в режим отеля, нажмите кнопку «MENU» на пульте ДУ, затем последовательно нажмите цифры 7, 9, 0, 6. Здесь Вы можете настроить параметры работы телевизора в данном режиме.

Воспроизведение медиафайлов

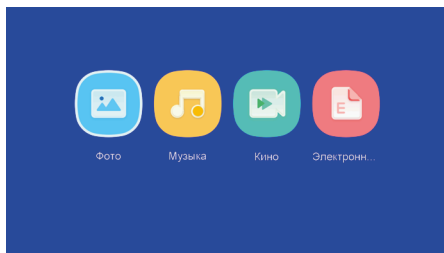

Используйте проигрыватель для просмотра фото и видео, прослушивания музыки и чтения книг с USB-накопителя.

Переход в режим Мультимедиа

Подключите накопительное устройство USB, в памяти которого сохранены нужные файлы, к разъему телевизора. Нажмите кнопку «SOURCE», чтобы перейти в меню источников сигнала. С помощью кнопок «◀»/«▶» выберите тип файлов: фото, музыка, видео или текст. Нажмите кнопку «OK».

Просмотр изображений

- В режиме мультимедиа с помощью кнопок «◀»/«▶» выберите «Фото» и нажмите «OK». Кнопками навигации выберите нужную папку, нажмите «OK». После этого так же выберите файл и нажмите «OK» или «▶/||».
- Чтобы удалить файл, выберите его с помощью кнопок навигации и нажмите красную кнопку.
- Чтобы добавить файл в список воспроизведения, нажмите зеленую кнопку.
- Чтобы выйти из меню просмотра фотографий, нажмите кнопку «RETURN».

Прослушивание музыки

- В режиме мультимедиа с помощью кнопок «◀»/«▶» выберите «Музыка» и нажмите «OK». Кнопками навигации выберите нужный файл и нажмите «OK» или «▶/||».
- Чтобы удалить файл, выберите его с помощью кнопок навигации и нажмите красную кнопку.
- Чтобы возобновить/приостановить воспроизведение, нажмите кнопку «▶/||».
- Чтобы перемотать файл, нажимайте кнопки «◀◀»/«▶▶».
- Чтобы вернуться в папку выше, с помощью кнопок навигации выделите кнопку «Назад» на экране и нажмите «OK».
- Чтобы выйти из меню прослушивания музыки, нажмите кнопку «RETURN».

Воспроизведение видео

- В режиме мультимедиа с помощью кнопок «◀»/«▶» выберите «Кино» и нажмите «OK». Кнопками навигации выберите нужный файл и нажмите «OK» или «▶/||».

- Чтобы удалить файл, выберите его с помощью кнопок навигации и нажмите красную кнопку.
- Чтобы возобновить/приостановить воспроизведение, нажмите кнопку «▶/||».
- Чтобы перемотать файл, нажимайте кнопки «◀◀»/«▶▶».
- Чтобы вернуться в папку выше, с помощью кнопок навигации выделите кнопку «Назад» на экране и нажмите «ОК».
- Чтобы выйти из меню просмотра видео, нажмите кнопку «RETURN».

Чтение книг

- В режиме мультимедиа с помощью кнопок «◀»/«▶» выберите «Электронная книга» и нажмите «ОК». Кнопками навигации выберите нужный файл и нажмите «ОК» или «▶/||».
- Чтобы удалить файл, выберите его с помощью кнопок навигации и нажмите красную кнопку.
- В режиме чтения нажмите красную кнопку, чтобы добавить закладку на текущую страницу.
- Для перехода на определенную страницу нажмите зеленую кнопку, после чего введите номер страницы цифровыми кнопками и нажмите «ОК».
- Чтобы перейти к списку закладок, нажмите желтую кнопку.
- Чтобы вернуться в папку выше, с помощью кнопок навигации выделите кнопку «Назад» на экране и нажмите «ОК».
- Чтобы выйти из меню прослушивания музыки, нажмите кнопку «RETURN».

Функция телетекста

Отображение телетекста

Выберите телеканал с сигналом телетекста. Не все каналы передают телетекст. Нажмите кнопку «TEXT», чтобы войти в режим телетекста. Нажмите кнопку «TEXT» еще раз для входа в режим «MIX», эта функция позволяет наложить окно телетекста на ТВ-программу. Нажмите кнопку «TEXT» для возврата или выхода в нормальный режим ТВ/ЦТВ.

Выбор страницы

- Введите номер страницы (три цифры) с помощью цифровых кнопок. Если Вы заметили, что вводите номер неправильно, необходимо завершить вводимое трехзначное число и затем ввести правильный номер страницы.
- Нажимая кнопки «▲»/«▼», можно выбрать предыдущую или следующую страницу.

Удержание

Можно нажать кнопку «HOLD» для удержания страницы, нажмите кнопку «HOLD» снова, чтобы освободить страницу.

Список

Нажмите кнопку «LIST», чтобы перейти на главную страницу списка страниц.

Возможные проблемы и их решения

Проблема	Решение
Телевизор не реагирует на команды пульта ДУ	<ul style="list-style-type: none"> • Убедитесь в отсутствии препятствий между ТВ и пультом дистанционного управления. • Убедитесь, что батареи заряжены и правильно установлены (⊕ к ⊕, ⊖ к ⊖). • При необходимости замените батарейки новыми. • Убедитесь, что телевизор подключен к сети
Плохой сигнал	Уберите возможные источники помех, например, мобильные телефоны, радики или другие электроприборы
ТВ не включается: отсутствуют изображение и звук	<ul style="list-style-type: none"> • Убедитесь, что сетевое напряжение в розетке присутствует, подключив к ней другие электроприборы. • Убедитесь, что шнур питания надежно подключен к розетке и к ТВ. • Убедитесь, что шнур питания не поврежден. • Убедитесь, что ТВ включен (включите ТВ кнопкой, расположенной на устройстве, или с кнопки «POWER» на пульте ДУ). • Проверьте источник сигнала
Отсутствует звук, но есть изображение	<ul style="list-style-type: none"> • Откройте настройки звука и отрегулируйте «Баланс». • Убедитесь, что к телевизору не подключены наушники. • В случае возникновения такой проблемы не рекомендуется выключать звук или увеличивать его
Изображение отсутствует или в плохом качестве	<ul style="list-style-type: none"> • Отрегулируйте Цветность, Оттенки и Цветовую температуру в меню «Изображение». • Убедитесь, что телевизор расположен на достаточном расстоянии от других электроприборов. • Попробуйте переключить канал, возможно, проблема в сигнале вещания
Помехи на экране	<ul style="list-style-type: none"> • Проверьте сигнальный кабель и отрегулируйте антенну. • Настройте канал. • Попробуйте переключить канал
Появляется надпись «Этот файл поврежден» / Проблемы с видео, но звук нормальный	<ul style="list-style-type: none"> • Файл может быть поврежден, проверьте, воспроизводится ли он на ПК. • Убедитесь, что данные аудио- и видеокodeки поддерживаются
Появляется надпись «Неподдерживаемое аудио» / Проблемы с аудио, но видео нормальное	
Телевизор самопроизвольно выключается	Проверьте надежность подключения электросети. Возможно, произошел сбой в сети электропитания или плохой контакт в розетке

Проблема	Решение
После включения телевизора или при переключении каналов изображение появляется не сразу	Не является дефектом. Данный феномен обусловлен периодом подстройки пикселей экрана перед выводом изображения

Внимание! Если Ваша проблема по-прежнему не решена, обратитесь в авторизованный сервисный центр.

Правила и условия монтажа, хранения, перевозки (транспортировки), реализации и утилизации

- Устройство не требует какого-либо монтажа или постоянной фиксации.
- Хранение устройства должно производиться в упаковке в отапливаемых помещениях у изготовителя и потребителя при температуре воздуха от 5 °С до 40 °С и относительной влажности воздуха не более 80 %. В помещениях не должно быть агрессивных примесей (паров кислот, щелочей), вызывающих коррозию.
- Для обеспечения корректной транспортировки устройства необходимо соблюдение следующих требований:
 - извлеките из устройства все внутренние принадлежности, если они есть, и упакуйте их отдельно;
 - убедитесь в правильности упаковки устройства для сохранения его работоспособности и внешнего вида (крупногабаритную технику необходимо обернуть в полиэтиленовую или пузырчатую пленку с подкладками из гофрированного картона в критических местах);
 - надежно зафиксируйте устройство ремнями, чтобы исключить возможность его перемещения по транспортному средству;
 - для полного исключения воздействия внешней среды используйте только крытый транспорт;
 - обеспечьте крайне осторожное обращение с упаковкой при выполнении погрузочно-разгрузочных работ.
 - оберегайте от резких толчков и падений;
 - избегайте длительного пребывания под дождем или мокрым снегом;
 - не ставьте на коробку тяжелые предметы.
- Устройство требует бережного обращения, оберегайте его от воздействия пыли, грязи, ударов, влаги, огня и т.д.
- Реализация устройства должна производиться в соответствии с местным законодательством.
- После окончания срока службы изделия его нельзя выбрасывать вместе с обычным бытовым мусором. Вместо этого оно подлежит сдаче на утилизацию в соответствующий пункт приема электрического и электронного оборудования для последующей переработки и утилизации в соответствии с федеральным или местным законодательством. Обеспечивая правильную утилизацию данного продукта, Вы помогаете сберечь природные ресурсы и предотвращаете ущерб для окружающей среды и здоровья людей, который возможен в случае ненадлежащего обращения. Более подробную информацию о пунктах приема и утилизации данного продукта можно получить в местных муниципальных органах или на предприятии по вывозу бытового мусора.
- При обнаружении неисправности устройства следует немедленно обратиться в авторизованный сервисный центр или утилизировать устройство.

Примечание: драгоценные металлы в изделии отсутствуют.

Дополнительная информация

Изготовитель: Производственное унитарное предприятие «Н-Тиви».

Адрес: Республика Беларусь, 220014, город Минск, переулок Софьи Ковалевской, дом 62, комната 16.

Изготовлено в Республике Беларусь.

Тел.: +37517 226 3601, **факс:** +37517 303 7607

E-mail: info@h-tv.by

Адрес в интернете: www.h-tv.by

Импортер в России: ООО «ДНС Ритейл».

690068, Россия, Приморский край, г. Владивосток, проспект 100-летия Владивостока, дом 155, корпус 3, офис 5.

Адрес электронной почты: dnsretail@mail.dlogistix.com

Спецификации, информация о продукте и его внешний вид могут быть изменены без предварительного уведомления пользователя в целях улучшения качества нашей продукции.

Техническое обслуживание

При соблюдении правил эксплуатации, изложенных в настоящем Руководстве по эксплуатации, срок службы телевизора составляет 4 года со дня продажи через розничную торговую сеть. Если дату продажи установить невозможно, то срок службы исчисляются со дня изготовления телевизора. В течение этого времени изготовитель обеспечивает потребителю возможность использования товара по назначению, а также выпуск и поставку запасных частей в торговые ремонтные предприятия.

Вы всегда можете скачать актуальную версию руководства по эксплуатации, отсканировав QR-код:



HDMI[®]
HIGH-DEFINITION MULTIMEDIA INTERFACE

Dolby
AUDIO



Информация о дате производства указана на упаковке.

v.1

v.3

Приложение к руководству пользователя

<p>Сертификат соответствия требованиям ТР ТС 004/2011 «О безопасности низковольтного оборудования», ТР ТС 020/2011 «Электромагнитная совместимость технических средств».</p> <p>Телевизор соответствует требованиям технических условий ТУ РБ 100085149.176-2004</p> <p>Телевизор по условиям безопасности в эксплуатации соответствуют требованиям защиты класса II по ГОСТ IEC 60065-2013.</p> <p>Система менеджмента качества проектирования, производства и обслуживания бытовой радиоэлектронной аппаратуры, бытовых электрических приборов, оборудования информационных технологий соответствует требованиям СТБ ISO 9001 - 2015.</p> <p>Товар соответствует требованиям технического регламента Евразийского экономического союза ТР ЕАЭС 037/2016 «Об ограничении применения опасных веществ в изделиях электротехники и радиоэлектроники».</p>					
Модель	Масса нетто, кг	Масса брутто, кг	Размер упаковки, мм (Д x Ш x В)	Удельная мощность рабочего режима, Вт/см ²	Потребляемая мощность в режиме ожидания, Вт
32HSN1	3,35	4,4	757 x 97 x 465	0,01	0,5
32HSN2	3,35	4,4	757 x 97 x 465	0,01	0,5

Гарантийный талон

SN/IMEI: _____

Дата постановки на гарантию: _____

Производитель гарантирует бесперебойную работу устройства в течение всего гарантийного срока, а также отсутствие дефектов в материалах и сборке. Гарантийный период исчисляется с момента приобретения изделия и распространяется только на новые продукты.

В гарантийное обслуживание входит бесплатный ремонт или замена элементов, вышедших из строя не по вине потребителя в течение гарантийного срока при условии эксплуатации изделия согласно руководству пользователя. Ремонт или замена элементов производится на территории уполномоченных сервисных центров.

Срок гарантии: 36 мес.

Срок эксплуатации: 48 мес.

Актуальный список сервисных центров по адресу:

<https://www.dns-shop.ru/service-center/>

Гарантийные обязательства и бесплатное сервисное обслуживание не распространяются на перечисленные ниже принадлежности, входящие в комплектность товара, если их замена не связана с разборкой изделия:

- Элементы питания (батарейки) для ПДУ (Пульт дистанционного управления).
- Соединительные кабели, антенны и переходники для них, наушники, микрофоны, устройства «HANDS-FREE»; носители информации различных типов, программное обеспечение (ПО) и драйверы, поставляемые в комплекте (включая, но не ограничиваясь ПО, предустановленным на накопитель на жестких магнитных дисках изделия), внешние устройства ввода-вывода и манипуляторы.
- Чехлы, сумки, ремни, шнуры для переноски, монтажные приспособления, инструменты, документацию, прилагаемую к изделию.
- Расходные материалы и детали, подвергающиеся естественному износу.



Производитель не несет гарантийных обязательств в следующих случаях:

- Истек Гарантийный срок.
- Если изделие, предназначенное для личных (бытовых, семейных) нужд, использовалось для осуществления предпринимательской деятельности, а также в иных целях, не соответствующих его прямому назначению.
- Производитель не несет ответственности за возможный материальный, моральный и иной вред, понесенный владельцем изделия и/или третьими лицами, вследствие нарушения требований руководства пользователя при использовании, несоблюдения рекомендаций по установке и обслуживанию изделия, правил подключения (короткие замыкания, возникшие также в результате воздействия несоответствующего сетевого напряжения, как на само изделие, так и на изделия, сопряженные с ним), хранении и транспортировки изделия.
- Все случаи механического повреждения: сколы, трещины, деформации, следы ударов, вмятины, замятия и др., полученные в процессе эксплуатации изделия.
- Имеются следы сторонней модификации, несанкционированного ремонта лицами, не уполномоченными для проведения таких работ. Если дефект вызван изменением конструкции или схемы изделия, подключением внешних устройств, не предусмотренных Производителем, использованием устройства, не имеющего сертификата соответствия согласно местному законодательству.
- Если дефект изделия вызван действием непреодолимой силы (природных стихий, пожаров, наводнений, землетрясений, бытовых факторов и прочих ситуаций, не зависящих от Производителя), либо действиями третьих лиц, которые Производитель не мог предвидеть.
- Дефект вызван попаданием внутрь изделия посторонних предметов, инородных тел, веществ, жидкостей, насекомых или животных, воздействием агрессивных сред, высокой влажности, высоких температур, которые привели к полному или частичному выходу из строя изделия.
- Отсутствует или не соответствует идентификация изделия (серийный номер). Если повреждения (недостатки) вызваны воздействием вредоносного программного обеспечения; установкой, сменой или удалением паролей (кодов), приведшим к отсутствию доступа к программным ресурсам изделия, без возможности их сброса/восстановления, ввиду отсутствия предоставления данной услуги поставщиком ПО.
- Если дефекты работы вызваны несоответствием стандартам или техническим регламентам питающих, кабельных, телекоммуникационных сетей, мощности радиосигнала, в том числе из-за особенностей рельефа и других подобных внешних факторов, использования изделия на границе или вне зоны действия сети.
- Если повреждения вызваны использованием нестандартных (неоригинальных) и/или некачественных (поврежденных) расходных материалов, принадлежностей, запасных частей, элементов питания, носителей информации различных типов (включая CD, DVD диски, карты памяти, SIM-карты, картриджи).
- Если недостатки вызваны получением, установкой и использованием несовместимого контента (мелодии, графика, видео и другие файлы, приложения Java и подобные им программы).
- На ущерб, причиненный другому оборудованию, работающему в сопряжении с данным изделием.



aceline