

aceline

Руководство по эксплуатации

Телевизор LED

50UCA1

55UCA1

65UCA1

75UCA1

Содержание

Назначение устройства	3
Декларация	3
Меры предосторожности	4
Условия эксплуатации	7
Перед началом использования	7
Установка подставки	7
Установка батарей в пульт дистанционного управления	8
Подключение и управление	8
Задняя часть устройства	9
Пульт дистанционного управления	10
Мастер настройки	11
Меню телевизора	13
Подключение устройств	14
Подключение наушников	14
Разъем CI	14
Подключение CI карты	14
Отключение CI карты	15
Подключение цифровой аудио системы	15
Подключение устройств USB	15
Подключение антенного кабеля	16
Подключение устройства с HDMI кабелем	16
Подключение кабеля LAN	17
Подключение устройства с аудио/видео выходом	17
Крепление на стену	18
Начало работы	18
Включение и выключение устройства	18
Обслуживание	19
Очистка	19
Возможные проблемы и их решения	19
Технические характеристики	21
Комплектация	21
Правила и условия монтажа, хранения, перевозки (транспортировки), реализации и утилизации	22
Дополнительная информация	23
Техническое обслуживание	23
Приложение к руководству по эксплуатации	24

Уважаемый покупатель!

Благодарим Вас за выбор нашей продукции.

Мы рады предложить Вам изделия, разработанные и изготовленные в соответствии с высокими требованиями к качеству, функциональности и дизайну. Перед началом эксплуатации прибора внимательно прочитайте данное руководство, в котором содержится важная информация, касающаяся Вашей безопасности, а также рекомендации по правильному использованию прибора и уходу за ним. Позаботьтесь о сохранности настоящего Руководства, используйте его в качестве справочного материала при дальнейшем использовании прибора.

Назначение устройства

Телевизор — это электронное устройство для приёма и отображения изображения и звука, передаваемых по беспроводным каналам или по кабелю (в том числе телевизионных программ или сигналов от устройств воспроизведения видеосигнала — например, DVD/Blu-ray-проигрывателей, игровых приставок и т. д.).

В связи с постоянной работой над усовершенствованием продукции «Aceline» технические характеристики, внешний вид и описание некоторых функций могут не соответствовать информации в руководстве по эксплуатации (далее — РЭ). При несоответствии между РЭ и фактическими функциями, последние имеют преимущественную силу.

Декларация

Любой контент и услуги, доступ к которым осуществляется с помощью настоящего устройства и которые предназначены только для индивидуального некоммерческого использования, являются собственностью соответствующей третьей стороны и подлежат охране в соответствии с правилами и законами об авторском праве, патенте, товарном знаке и других правах интеллектуальной собственности. Никакая часть такого контента и услуг не может быть изменена, продублирована, опубликована, загружена, распространена, переведена, продана или использована для изготовления и распространения продуктов, полученных на их основе без предварительного разрешения владельца контента или поставщика услуг.



Вы признаёте и соглашаетесь, что только Вы будете нести риск, связанный с использованием этого устройства, и в дальнейшем только Вы будете нести любой риск, связанный с качеством, характеристиками и точностью любого контента и услуг, доступ к которым осуществляется с помощью этого устройства. В пределах, допускаемых применимым законодательством, данное устройство, а также контент и услуги третьих лиц предоставляются без гарантий, явных или подразумеваемых.

Любой контент и услуги, предоставляемые вместе с данным устройством, являются собственностью соответствующей третьей стороны, поэтому Производитель не делает никаких заявлений и не даёт никаких гарантий в отношении их предоставляемого качества, своевременности, законности и полноты

контента, предоставляемого с помощью этого устройства, и не несёт ответственности за вытекающие из них юридические последствия или обязательства по возмещению убытков.

Производитель оставляет за собой право ограничить использование или доступ к определённым контенту или услуге. Поскольку содержание и сервисные услуги передаются через сеть и средства передачи третьей стороны, Производитель не осуществляет обслуживание клиентов и не возлагает на себя обязательств по такому обслуживанию.

Меры предосторожности

	ВНИМАНИЕ РИСК ПОРАЖЕНИЯ ЭЛЕКТРИЧЕСКИМ ТОКОМ, НЕ ОТКРЫВАТЬ	
ВНИМАНИЕ: ЧТОБЫ ИЗБЕЖАТЬ ПОРАЖЕНИЯ ЭЛЕКТРИЧЕСКИМ ТОКОМ, НЕ СНИМАЙТЕ ПЕРЕДНЮЮ ИЛИ ЗАДНЮЮ КРЫШКУ ТВ. УСТРОЙСТВО НЕ СОДЕРЖИТ ДЕТАЛЕЙ, КОТОРЫЕ МОГУТ БЫТЬ ОТРЕМОНТИРОВАНЫ ИЛИ ЗАМЕНЕНЫ ПОЛЬЗОВАТЕЛЕМ. ДЛЯ РЕМОНТА ОБРАТИТЕСЬ К КВАЛИФИЦИРОВАННЫМ СПЕЦИАЛИСТАМ.		

Значок молнии в треугольнике предупреждает пользователя о наличии опасного напряжения внутри устройства, которое может привести к поражению электрическим током. Снимать панель, помеченную таким знаком, запрещено.

Восклицательный знак в треугольнике служит предупреждением для пользователя о наличии соответствующих инструкций по обслуживанию или устранению неполадок.

Не подвергайте телевизор воздействию влаги или дождя во избежание риска возгорания или поражения электрическим током. Избегайте попадания брызг и капель воды на устройство.

На телевизор запрещено помещать любые ёмкости с водой (вазы, бутылки, стаканы и т. д.).

Во время работы экран и корпус телевизора могут нагреваться. Это не является неисправностью.

В случае появления дыма, странного шума или запаха от устройства необходимо:

- немедленно выключить телевизор;
- вытащить вилку из розетки;
- связаться с авторизованным сервисным центром.

- Дети и люди с ограниченными возможностями могут неверно оценивать потенциальные риски. В связи с этим, детям и людям с ограниченными возможностями не стоит позволять пользоваться электрическими приборами без наблюдения. Батареи и другие мелкие части несут потенциальный риск удушья. Следует хранить такие предметы в недоступном месте. При возникновении риска удушья следует немедленно обратиться за медицинской помощью. Упаковку также необходимо хранить в недоступном месте.
- Использование наушников на высокой громкости может нанести непоправимые нарушения в работе органов слуха. Понизьте уровень громкости перед подключением наушников, затем вы можете повысить его до комфортного уровня.
- Данное устройство должно быть подключено только к основной сети, характеристики которой идентичны характеристикам, указанным на идентификационной табличке устройства.
- Сетевой штепсель всегда должен быть легкодоступным. Он служит в качестве выключателя питания устройства.
- Чтобы отключить устройство от сети, необходимо отключить штепсель. Удерживайте сетевую кабель за штепсель. Не тяните за сетевую кабель, чтобы отсоединить штепсель.
- Сетевые кабели должны быть проложены таким образом, чтобы они не были раздавлены или зажаты предметами, расположенными на них или напротив них.
- В случае повреждения сетевого кабеля, во избежание опасных ситуаций он должен быть заменен производителем, специалистом по послепродажному обслуживанию или специалистом с аналогичной квалификацией.
- Устройство не должно подвергаться воздействию капель или брызг воды, влаги или жидкости.
- Не устанавливайте устройство рядом с водой, например, в ванной или рядом с раковиной.
- Запрещается размещать предметы, наполненные жидкостями, такие, как вазы, на устройстве или над ним.
- Никогда не прикасайтесь к сетевому кабелю мокрыми руками, поскольку это может привести к короткому замыканию или поражению электрическим током.
- Во избежание возгорания не ставьте на устройство или рядом с ним источники открытого пламени, например, зажженные свечи или источники тепла, такие как радиаторы.
- В случае, если устройство выделяет дым, необычный запах или странный шум, отсоедините сетевую кабель от электросети и обратитесь в центр послепродажного обслуживания или ремонта. Никогда не пытайтесь самостоятельно отремонтировать устройство, поскольку это может быть опасно.
- Не пытайтесь открыть или разобрать устройство, поскольку это подвергнет вас воздействию опасных напряжений.
- Прорези и отверстия устройства предназначены для вентиляции и обеспечения его работы. Во избежание перегрева данные отверстия не должны быть каким-либо образом закрыты, например, газетами, скатертями или шторами.

- Всегда оставляйте минимальное расстояние в 10 см вокруг устройства для достаточной вентиляции.
- Никогда не проталкивайте какие-либо предметы в устройство через одно из его отверстий, поскольку они могут соприкоснуться с электрическими компонентами, что может привести к поражению электрическим током или спровоцировать пожар.
- В случае грозы или молнии немедленно отключите сетевую кабель от сетевой розетки.
- Всегда выключайте устройство, когда оно не используется. Если устройство не будет использоваться в течение длительного периода времени, отключите сетевую кабель от электрической розетки,
- Перед чисткой отключите устройство от электрической розетки. Не используйте жидкие или аэрозольные чистящие средства. Для чистки используйте сухую мягкую ткань.
- Данный продукт предназначен только для домашнего и личного использования. Не используйте данный продукт в коммерческих, промышленных или иных целях.
- Не подвергайте устройство сильным ударам, воздействию чрезмерных температур или прямых солнечных лучей в течение длительного времени.
- Держите устройство вдали от магнитных предметов, двигателей и трансформаторов.
- Не используйте устройство на открытом воздухе, независимо от погодных условий.
- Устанавливайте устройство только на подставку (мебель, стена), которая может выдержать его вес.
- **ВНИМАНИЕ:** никогда не устанавливайте телевизор в неустойчивом месте. Устройство может упасть, спровоцировав травмы или даже смерть человека. Многих травм, особенно у детей, можно избежать, приняв простые меры предосторожности, такие как:
 - Использование мебели или подставок, рекомендуемых производителем телевизора.
 - Рекомендуется использовать только ту мебель, которая может выдержать вес телевизора.
 - Убедитесь, что устройство не выступает за край мебели, на которой оно установлено.
 - Никогда не ставьте устройство на высокие предметы (например, шкафы или книжные полки), не прикрепляя при этом мебель и устройство к подходящей подставке.
 - Не ставьте устройство на неустойчивую тележку или подставку. Не ставьте устройство на ткань или другие материалы, подложенные между его основанием и мебелью. Устройство может упасть и повредиться или серьезно травмировать человека.
 - Не используйте и не смотрите телевизор за рулем. Это опасно и, в некоторых странах, запрещено законом.
 - Объясните детям степень опасности, с которой они сталкиваются при залезании на мебель в попытках достать устройство или пульт.

- В случае перемещения устройства в другое место, вы должны соблюдать те же меры предосторожности.
- Не рекомендуется использовать изделие в местах, где присутствуют масляный дым или пар, которые могут повредить материал данного изделия.
- При работе сетевой функции изделие находится в режиме ожидания. Для его перехода в стабильный режим требуется 30 минут.

Примечание:

Изображения, представленные в данном руководстве, приведены исключительно в иллюстративных целях, для подтвержденной информации ознакомиться с непосредственным продуктом.

Условия эксплуатации

- Температура воздуха от 10 до 35 °С.
- Относительная влажность воздуха от 45 до 75%.
- Атмосферное давление от 86 до 106 к Па (от 650 до 800 мм рт. ст.).
- Время выдержки телевизора при комнатной температуре до включения питания после транспортирования или хранения при пониженной температуре окружающей среды должно быть не менее 5 часов.

Предупреждение:

- Во избежание повреждений надежно закрепите аппарат на стене в соответствии с требованиями инструкции по установке
- В случае с наклонными плоскостями, независимо от ситуации, панель телевизора следует устанавливать в вертикальном положении. Угол наклона между панелью и вертикальной плоскостью не должен превышать 15° (это правило применяется для серии безрамочных телевизоров).

Перед началом использования

Установка подставки

Перед использованием устройства необходимо подсоединить подставку или закрепить устройство на стене. Для этих операций вам понадобится крестовая отвертка.

Установка телевизора

Установите устройство на ровную, твердую поверхность. Убедитесь, что все кабели уложены ровно и безопасно для исключения повреждения электрическим током. Разъемы подключений должны быть легко доступны для аварийных ситуаций.

Установка батарей в пульт дистанционного управления

1. Переверните пульт ДУ и, слегка надавливая, сдвиньте крышку отсека по направлению, указанному на стрелке на рисунке ниже.

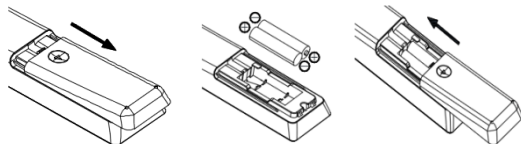

2. Вставьте батарейки в пульт ДУ. Убедитесь, что полярность соблюдена в соответствии с рисунком на отсеке.
3. Закройте крышку батарейного отсека в обратном направлении.

Внимание: если вы планируете не использовать устройство в течение продолжительного времени, вынимайте батарейки из пульта ДУ. В противном случае пульт может быть поврежден неисправными батареями.

Подключение и управление

Внимание: перед подключением или отключением любых кабелей необходимо отключать от питания телевизор и подключаемое устройство. В противном случае возможно повреждение устройств.

Задняя часть устройства

50UCA1, 55UCA1, 65UCA1

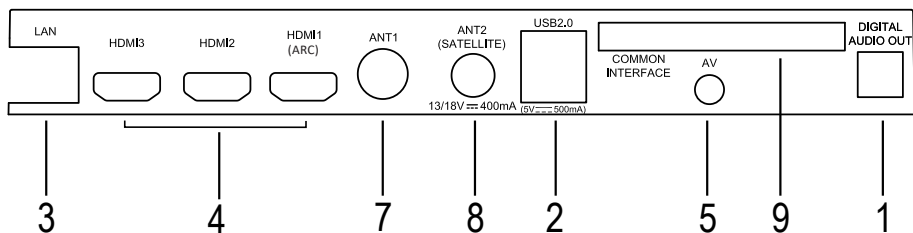

75UCA1

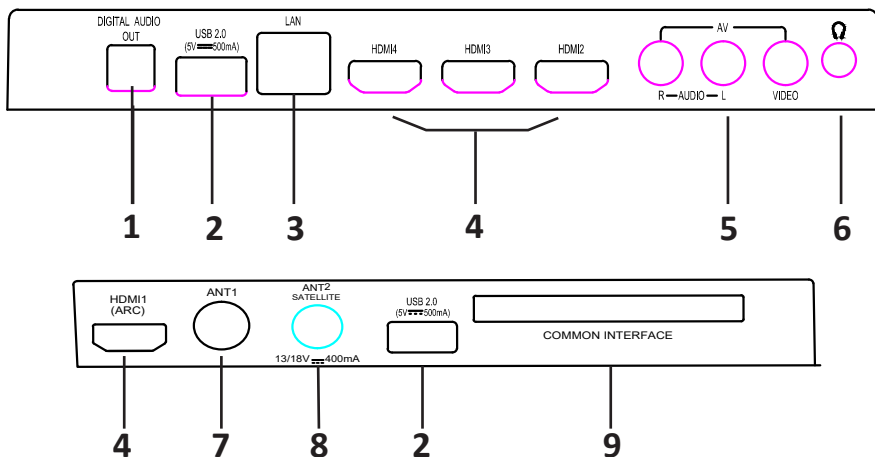

1. Цифровой аудио выход.
2. USB-разъем для подключения USB устройств.
3. LAN (Local Area Network) — разъем для подключения кабеля LAN.
4. Разъемы HDMI (HDMI1 поддерживает функцию ARC — Audio Return Channel).
5. AV — разъем для подключения аудио/видео сигнала.
6. Разъем для подключения наушников Ω .
7. ANT1 — разъем для подключения антенны.
8. ANT2 — разъем для подключения спутниковой антенны.
9. CI разъем — для подключения CI карты.

Пульт дистанционного управления

Описание пульта ДУ

№	Кнопка	Описание
1	Питание	Вкл./Выкл. ТВ
2	Цифра	Цифровые Клавиши
3	Меню	Открывает главное меню.
4	Электронный телегид	Открывает электронный телегид
5	Выход	Выход из текущего меню
6	Кнопки управления/ОК	Нажмите на кнопку управления для навигации в меню или настройках. Нажмите ОК для подтверждения
7	Голосовое управление	Нажмите для активации голосового управления
8	Назад	Возвращает в предыдущее меню или настройку
9	Громкость	Регулировка громкости
10	Netflix	Открывает приложение Netflix
11	Prime video	Открывает приложение Prime Video
12	Приложения	Показывает установленные приложения
13	Info	Отображает информацию о программе
14	Телетекст	Отображает телетекст
15	Цвет	Используйте в соответствии с подсказками на экране
16	Источник	Выбор источника сигнала
17	Субтитры	Выбор субтитров
18	Настройки	Отображает меню настроек
19	Домой	Открытие стартовой страницы
20	Выкл. звук	Выкл./вкл. звук
21	Программа	Переключение каналов
22	YouTube	Открывает приложение Youtube
23	Google Play	Открывает приложение Google Play
24	USB	Переключение на источник USB
25	Audio	Выбор звукового режима для текущего канала
26	Увеличить текст	Увеличивает размер телетекста



Примечание: часть приложений может быть недоступна на некоторых территориях.

Мастер настройки

- При первом запуске телевизора выберите страну и язык.

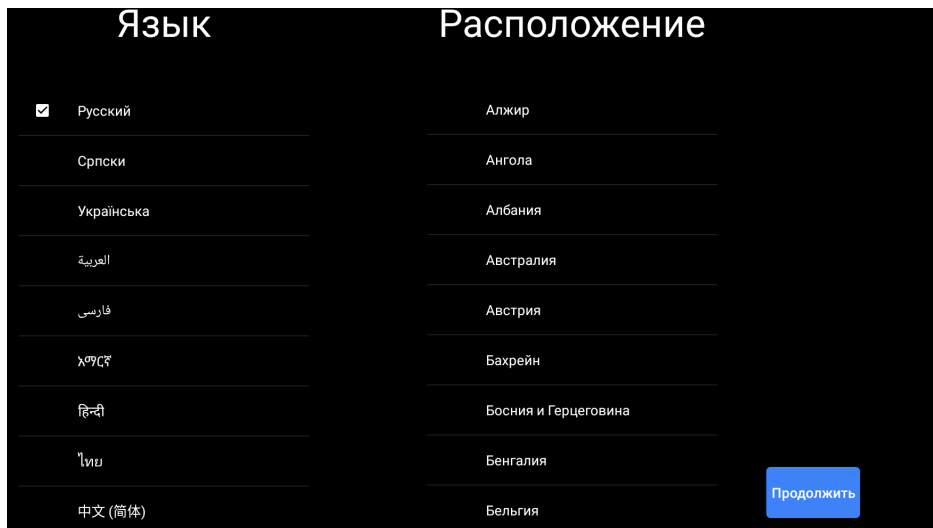

- Выберите сеть Wi-Fi.

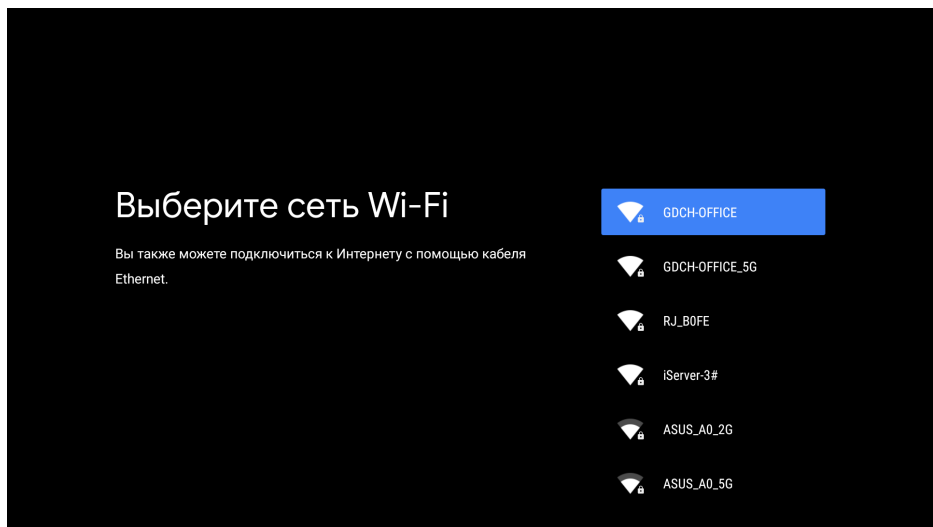

- Выберите параметры энергии.

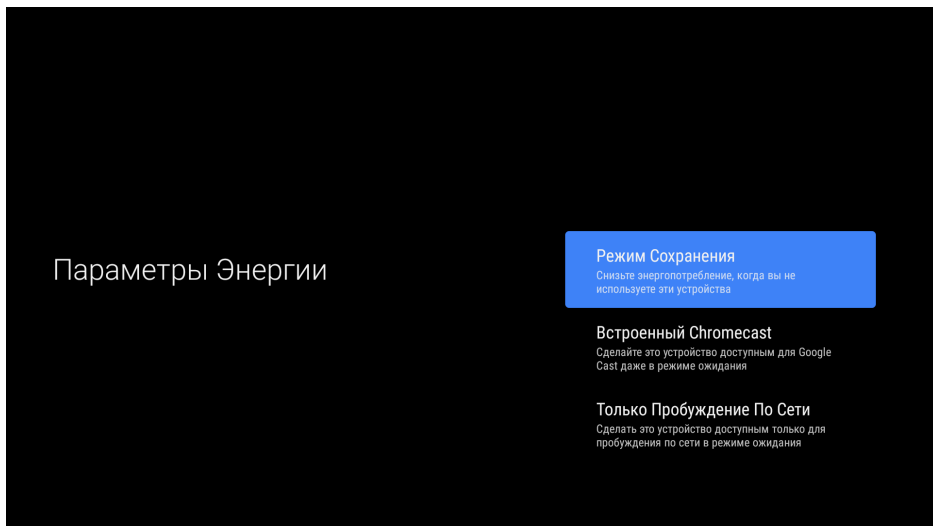

- Выберите прием телевизионного сигнала.

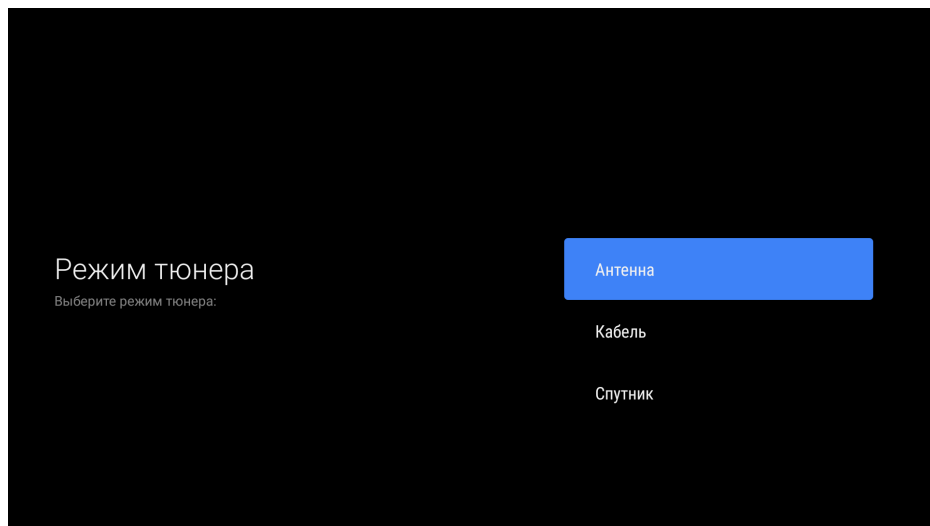

- Мастер настройки предложит Вам начать сканирование каналов. Вы можете пропустить этот шаг и начать сканирование позже.

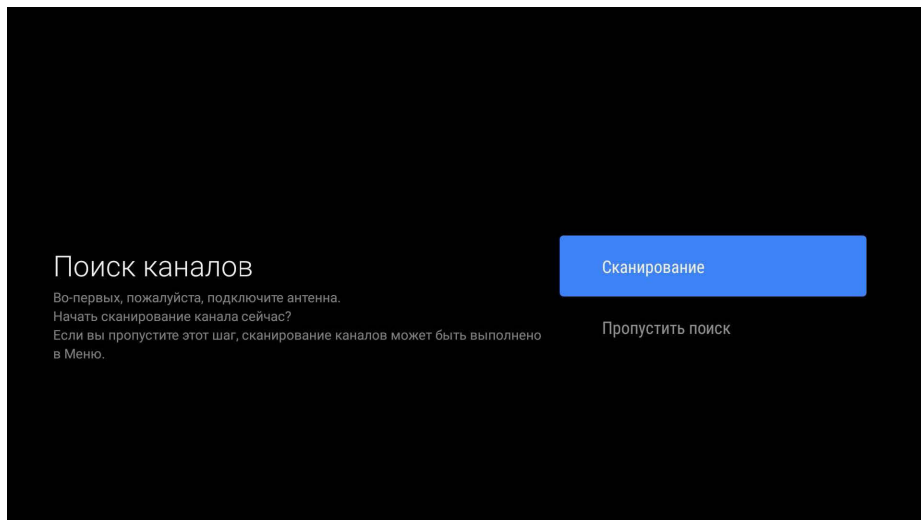

Меню телевизора

Перед началом использования телевизора изучите принципы навигации в меню и настройки различных функций. Последовательность действий может отличаться в зависимости от выбранного меню.

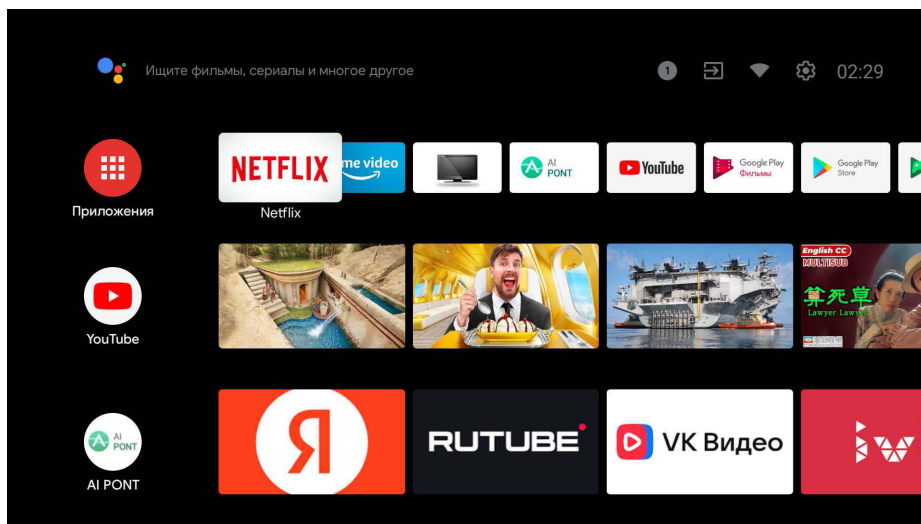

- Используйте кнопки управления для переключения разделов главного меню. Вы можете выбрать приложение, настройки, беспроводную связь, количество уведомлений и воспользоваться поиском.

Подключение устройств

Подключение наушников

Вы можете подключить наушники или устройство с аналоговым аудиовходом к разъему, обозначенному значком «Наушники».

Используйте аудиокабель с разъемом 3,5 мм.

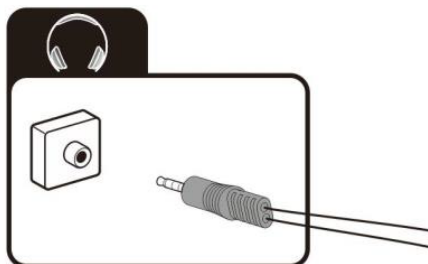

Разъем CI

Если вы используете платное телевидение с зашифрованными каналами, то подключите в данный разъем CI карту, предоставляемую Вашим оператором. Для получения дополнительной информации обратитесь к документации, предоставляемой совместно с CI картой.

Внимание: всегда выключайте телевизор перед подключением или отключением CI карты. В противном случае возможно повреждение телевизора или CI модуля.

Подключение CI карты

Вставьте модуль с CI или CI+ картой в разъем, убедившись, что Вы позиционировали его верно.

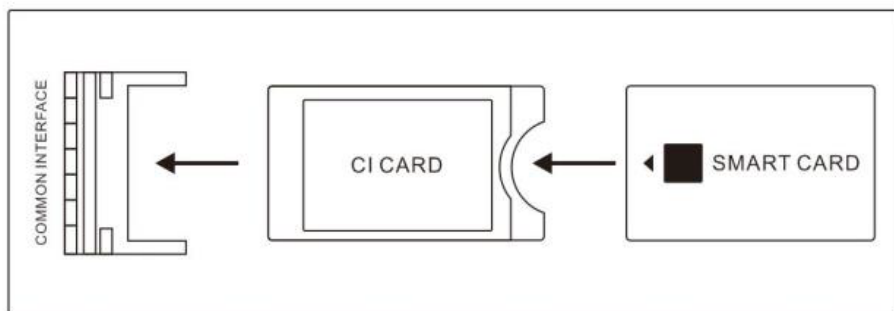

Отключение CI карты

Для отключения модуля, аккуратно достаньте его из разъема.

После включения телевизора CI/CI+ модель инициализируется. Это может занять некоторое время. После инициализации вам будут доступны зашифрованные каналы. Если этого не произошло, свяжитесь с вашим провайдером, чтобы убедиться, что зашифрованные каналы вам доступны.

Подключение цифровой аудио системы

Вы можете подключить телевизор к аудио системе (усилителю, домашнему кинотеатру и т.д.) с цифровым входом.

Подключите разъем коаксиального кабеля (не поставляется в комплекте) к цифровому коаксиальному выходу вашего ТВ.

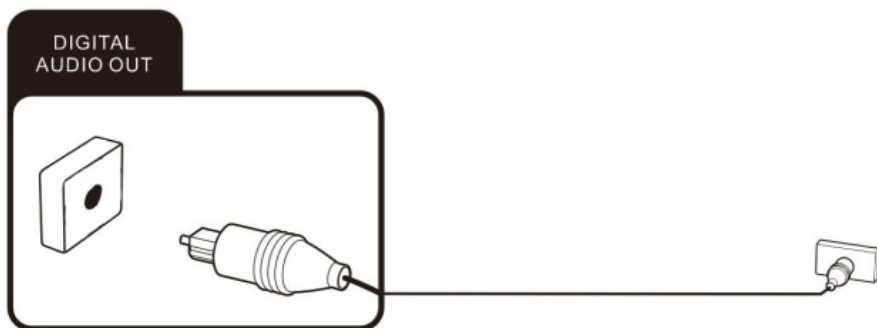

Подключение устройств USB

Используйте USB 2.0 порт телевизора для подключения совместимого устройства хранения данных.

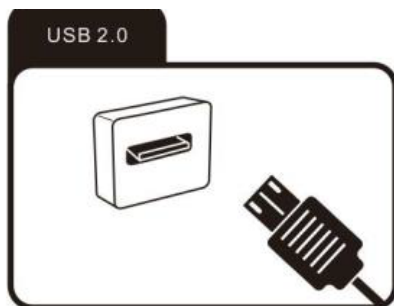

Подключение антенного кабеля

Вы можете подключить внешнюю антенну используя соответствующий разъем для подключения. Для подключения спутниковой антенны используйте разъем ANT2.

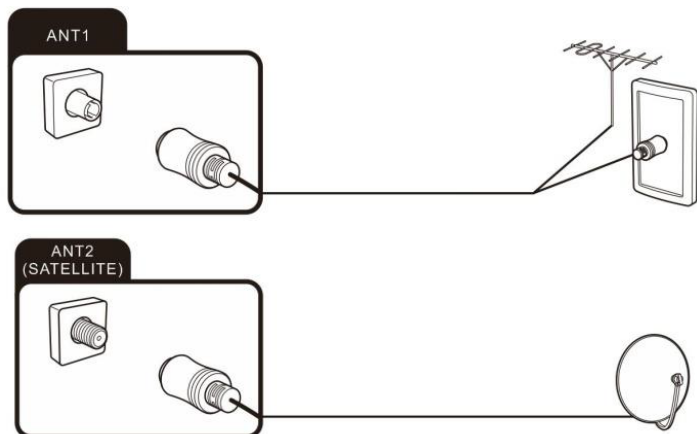

Подключение устройства с HDMI кабелем

Подключение с помощью кабеля HDMI позволяет передавать по одному кабелю одновременно и аудио и видео сигнал.

Подключите устройство с помощью кабеля к разъему и выберите соответствующий источник в меню ТВ.

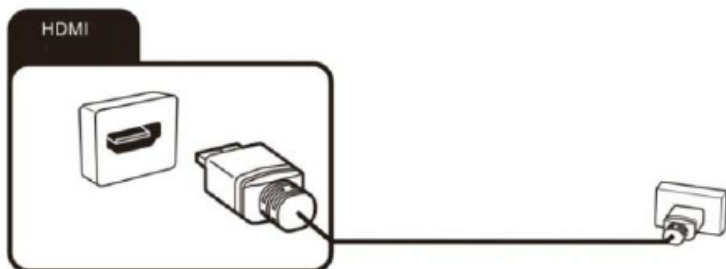

Подключение кабеля LAN

Подключите кабель от вашего роутера в разъем LAN на телевизоре.

Примечание: Вы также можете использовать подключение по Wi-Fi.

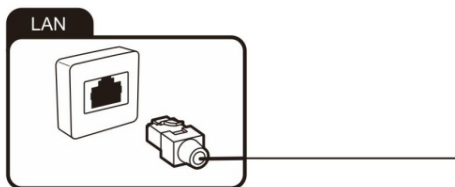

Подключение устройства с аудио/видео выходом

Подключите внешнее устройство с аудио/видео выходом, используя кабель mini AV (для моделей 75 дюймов используется кабель AV) (не поставляется в комплекте), и выберите источник сигнала AV в списке доступных с помощью пульта ДУ.

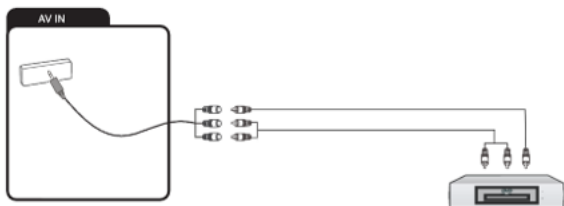

Для моделей 75 дюймов



Крепление на стену

Убедитесь, что комплект крепления на стену (не поставляется в комплекте) совместим со стандартом VESA.

Модели 50UCA1, 55UCA1 — стандарт VESA 200 x 200.

Модели 65UCA1, 75UCA1 — стандарт VESA 400 x 200.

Перед установкой кронштейна:

- Выключите устройство и отключите все кабели и соединители.
- Положите мягкую ткань на пустую, ровную поверхность и аккуратно поместите на нее телевизор экраном вниз.
- Установите крепление на задней стенке телевизора. Следуйте инструкциям, поставляющимся с комплектом кронштейна.

Внимание: убедитесь, что винты, крепления и стена, на которую Вы планируете осуществить установку, достаточно прочные, чтобы выдержать вес телевизора.

Примечание: сохраните подставку и винты, если в будущем вам понадобится вновь ее установить.

Начало работы

Включение и выключение устройства

Включение

При нахождении устройства в режиме ожидания, нажмите кнопку включения/выключения на устройстве или соответствующую  кнопку на пульте ДУ.

Выключение

Для того, чтобы перевести устройство в режим ожидания, нажмите кнопку включения/выключения на устройстве или соответствующую  кнопку на пульте ДУ.

С более подробным описанием работы устройства вы можете ознакомиться в разделе Помощь в меню.

Обслуживание

Очистка

Внимание: перед чисткой отключите устройство от розетки во избежание опасности поражения электрическим током.



Не используйте жидкие или аэрозольные чистящие средства. Для чистки используйте сухую мягкую ткань.

Внимание: при очистке экрана крепко держите устройство для избежания его падения и возможных повреждений.

Возможные проблемы и их решения

При возникновении неисправностей в работе телевизора попробуйте выключить его и включить снова. Для устранения неисправностей можно также воспользоваться приведённой ниже таблицей. Если неисправность не исчезает, обратитесь за помощью к техническим специалистам.

Описание проблемы	Устранение проблемы
Телевизор не включается	Подключите кабель питания в работающую розетку. Замените батареи в пульте ДУ. Отключите телевизор от питания на несколько минут и включите снова.
Пульт ДУ не работает	Убедитесь, что между пультом ДУ и телевизором нет препятствий. Замените батареи питания. Убедитесь, что на приемник пульта ДУ не попадает прямой солнечный свет.
Нет изображения	Убедитесь, что внешние источники сигнала подключены корректно. Убедитесь, что кабель, подключающий внешнее устройство, не поврежден. Убедитесь, что правильно выбран источник сигнала. Убедитесь, что антенна подключена корректно и кабель не поврежден. Убедитесь, что разъем антенны плотно подключен к телевизору. Убедитесь, что выбран правильный источник сигнала. Настройте каналы заново, если советы выше не помогли.
Некачественное изображение	Убедитесь, что антенна подключена, и попробуйте настроить положение антенны. Попробуйте произвести повторную настройку канала. Измените настройки изображения: яркость, контраст и проч.

Нет звука	Проверьте, что звук не выключен кнопкой  * Проверьте, что звук не на минимальной настройке, нажмите  +
Изображение черное/белое	Измените цветовые настройки в меню. Убедитесь, что программа передается в цвете. Убедитесь в правильной настройке канала.
Нет звука у внешних источников	Убедитесь, что аудио-кабель подключен корректно и не поврежден. Убедитесь в правильности выбора источника на вашем ТВ.
Проблема с онлайн-сервисами (Smart TV) при использовании проводного соединения (LAN)	Убедитесь, что сетевой кабель не поврежден и подключен корректно. Проверьте, можете ли вы получить доступ с другого устройства. Возможно, что сервис в настоящий момент не доступен для всех пользователей. Проверьте настройки сети на вашем ТВ.
Проблема с онлайн-сервисами (Smart TV) при использовании беспроводного соединения	Проверьте, можете ли вы получить доступ с другого устройства. Возможно, что сервис в настоящий момент не доступен для всех пользователей. Проверьте настройки сети на вашем ТВ. Возможно проблема в источнике Wi-Fi сигнала.

Технические характеристики

Модель	50UCA1	55UCA1	65UCA1	75UCA1
Торговая марка	Aceline			
Операционная система	Android TV			
Объем оперативной памяти	1,5 Гб			
Питание	~220–240 В, 50 Гц			
Потребляемая мощность, Вт	84	110	130	175
Разрешение экрана	3840 x 2160			
Диагональ экрана, дюймы	50	55	65	75
Поддерживаемые форматы видео	Файлы: mpeg/mpg, vob/dat, ts/tp/trp, avi, mp4/mov, mkv, flv, 3gp. Кодеки: VP9, HEVC/H.265, MPEG1/2, MPEG4, Sorenson H.263, H.263, H.264, VC1, VP8.			
Поддерживаемые форматы аудио	Файлы: mp3, m4a, ac3, flac, aac. Кодеки: MPEG1/2 Layer 1, MPEG1/2 Layer 2, MPEG1/2/2.5 Layer 3, AC3(DD), EAC3(DDP), AAC-LC, FLAC.			
Тип и количество USB	USB 2.0 x 2			
Стандарт Wi-Fi	IEEE 802.11b/g/a/n/ac			
Частоты Wi-Fi	IEEE 802.11b/g: 2400–2483 МГц IEEE 802.11a/ac: 5150–5350 МГц; 5650–5850 МГц IEEE 802.11n: 2400–2483 МГц; 5150–5350 МГц; 5725–5825 МГц			
Мощность передатчика Wi-Fi	<20 дБм			
Стандарт Bluetooth	IEEE 802.15			
Частота Bluetooth	2402–2480 МГц			
Мощность передатчика Bluetooth	<20 дБм			
Сопrotивление/мощность динамиков	6 Ом / 12 Вт			
Масса нетто, кг	9	11	17,2	26
Масса брутто, кг	11,6	14	23,1	35,3
Размер устройства, мм	1116 x 88,7 x 645	1230,9 x 89,5 x 710,3	1452,1 x 834,6 x 89,5	1672,9 x 94,2 x 958,5
Размер упаковки, мм	1187 x 127 x 710	1305 x 126 x 785	1623 x 181 x 974	1925 x 200 x 1115
Версия и кол-во HDMI	HDMI 2.0 x 3			HDMI 2.0 x 4

Комплектация

- Телевизор — 1 шт.
- Пульт ДУ — 1 шт.
- Элемент питания пульта ДУ — 2 шт.
- Руководство по эксплуатации — 1 шт.
- Комплект упаковки — 1 шт.

Правила и условия монтажа, хранения, перевозки (транспортировки), реализации и утилизации

- Правила и условия монтажа устройства описаны в разделе «Установка подставки» данного руководства по эксплуатации.
- Хранение устройства должно производиться в упаковке в отопляемых помещениях у изготовителя и потребителя при температуре воздуха от 5 °С до 40 °С и относительной влажности воздуха не более 80%. В помещениях не должно быть агрессивных примесей (паров кислот, щелочей), вызывающих коррозию.
- Для обеспечения корректной транспортировки устройства необходимо соблюдение следующих требований:
 - извлеките из устройства все внутренние принадлежности, если они есть, и упакуйте их отдельно;
 - убедитесь в правильности упаковки устройства для сохранения его работоспособности и внешнего вида (крупногабаритную технику необходимо обернуть в полиэтиленовую или пузырчатую плёнку с подкладками из гофрированного картона в критических местах);
 - надёжно зафиксируйте устройство ремнями, чтобы исключить возможность его перемещения по транспортному средству;
 - для полного исключения воздействия внешней среды используйте только закрытый транспорт;
 - обеспечьте крайне осторожное обращение с упаковкой при выполнении погрузочно-разгрузочных работ;
 - оберегайте от резких толчков и падений;
 - избегайте длительного пребывания под дождём или мокрым снегом;
 - не ставьте на коробку тяжёлые предметы.
- Устройство требует бережного обращения, оберегайте его от воздействия пыли, грязи, ударов, влаги, огня и т.д.
- Реализация устройства должна производиться в соответствии с местным законодательством.
- При обнаружении неисправности устройства следует немедленно обратиться в авторизованный сервисный центр или утилизировать устройство.
- По окончании срока службы батареи, входящей в комплект устройства, не выбрасывайте её вместе с остальными бытовыми отходами. Утилизация устройства и батареи должна быть осуществлена согласно местным нормам и правилам по переработке отходов, чтобы предотвратить нанесение потенциального вреда окружающей среде в результате неконтролируемого выброса отходов.
- После окончания срока службы изделия его нельзя выбрасывать вместе с обычным бытовым мусором. Вместо этого оно подлежит сдаче на утилизацию в соответствующий пункт приема электрического и электронного оборудования для последующей переработки и утилизации в соответствии с федеральным или местным законодательством. Обеспечивая правильную утилизацию данного продукта, Вы помогаете сберечь природные ресурсы и предотвращаете ущерб для окружающей среды и здоровья людей, который возможен в случае ненадлежащего обращения. Более подробную информацию о пунктах приема и утилизации данного продукта можно получить в местных муниципальных органах или на предприятии по вывозу бытового мусора.

Дополнительная информация

Изготовитель: Гуандун Чанхун Электроникс Ко., Лтд.
1, северное шоссе Синье, Наньтоу, г. Чжуншань, пров. Гуандун, Китай.

Manufacturer: Guangdong Changhong Electronics Co., Ltd.
1, North Xingye Road, Nantou Town, Zhongshan City, Guangdong Province, China.

Сделано в Китае.

Импортер в России / уполномоченное изготовителем лицо: ООО «Атлас»,
690068, Россия, Приморский край, г. Владивосток, проспект 100-летия
Владивостока, дом 155, корпус 3, офис 5.

Адрес электронной почты: atlas.llc@ya.ru

Техническое обслуживание

При соблюдении правил эксплуатации, изложенных в настоящем Руководстве по эксплуатации, срок службы телевизора составляет 4 года со дня продажи через розничную торговую сеть. Если дату изготовления установить невозможно, то срок службы исчисляют со дня изготовления телевизора. В течение этого времени изготовитель обеспечивает потребителю возможность использования товара по назначению, а также выпуск и поставку запасных частей в торговые и ремонтные предприятия.

Условия эксплуатации:

- рабочая температура от +10 до +35 °С;
- рабочая влажность не более 80% (при температуре 25 °С);
- атмосферное давление от 86 до 106 кПа (от 650 до 800 мм рт. ст.).



Товар изготовлен (мм.гггг) / Тауар жасалған күні (аа.жжжж): _____ V.1

Приложение к руководству по эксплуатации

<p>Сертификат соответствия требованиям ТР ТС 004/2011 «О безопасности низковольтного оборудования», ТР ТС 020/2011 «Электромагнитная совместимость технических средств»</p> <p>Телевизор соответствует требованиям технических условий ТУ РБ 100085149.176-2004.</p> <p>Телевизор по условиям безопасности в эксплуатации соответствует требованиям защиты класса II по ГОСТ IEC 60065-2013.</p> <p>Система менеджмента качества проектирования, производства и обслуживания бытовой радиоэлектронной аппаратуры, бытовых электрических приборов, оборудования информациональных технологий соответствует требованиям СТБ ISO 9001 - 2015.</p>						
<p>Товар соответствует требованиям технического регламента Евразийского экономического союза ТР ЕАЭС 037/2016 «Об ограничении применения опасных веществ в изделиях электротехники и радиоэлектроники».</p>						
Модель	Масса нетто, кг	Масса брутто, кг	Размер упаковки, мм	Удельная мощность рабочего режима, Вт/см ²	Потребляемая мощность в режиме ожидания, Вт	Потребляемая мощность в выключенном режиме, Вт
50UCA1	9	11,6	1187 x 127 x 710	0,013	0,5	0
55UCA1	11	14	1305 x 126 x 785	0,014	0,5	0
65UCA1	17,2	23,1	1623 x 181 x 974	0,012	0,5	0
75UCA1	26	35,3	1925 x 200 x 1115	0,011	0,5	0

Гарантийный талон

SN/IMEI: _____

Дата постановки на гарантию: _____

Производитель гарантирует бесперебойную работу устройства в течение всего гарантийного срока, а также отсутствие дефектов в материалах и сборке. Гарантийный период исчисляется с момента приобретения изделия и распространяется только на новые продукты.

В гарантийное обслуживание входит бесплатный ремонт или замена элементов, вышедших из строя не по вине потребителя в течение гарантийного срока при условии эксплуатации изделия согласно руководству пользователя. Ремонт или замена элементов производится на территории уполномоченных сервисных центров.

Срок гарантии: 36 мес.

Срок эксплуатации: 48 мес.

Актуальный список сервисных центров по адресу:

<https://www.dns-shop.ru/service-center/>

Гарантийные обязательства и бесплатное сервисное обслуживание не распространяются на перечисленные ниже принадлежности, входящие в комплектность товара, если их замена не связана с разборкой изделия:

- Элементы питания (батарейки) для ПДУ (Пульт дистанционного управления).
- Соединительные кабели, антенны и переходники для них, наушники, микрофоны, устройства «HANDS-FREE»; носители информации различных типов, программное обеспечение (ПО) и драйверы, поставляемые в комплекте (включая, но не ограничиваясь ПО, предустановленным на накопитель на жестких магнитных дисках изделия), внешние устройства ввода-вывода и манипуляторы.
- Чехлы, сумки, ремни, шнуры для переноски, монтажные приспособления, инструменты, документацию, прилагаемую к изделию.
- Расходные материалы и детали, подвергающиеся естественному износу.



Производитель не несёт гарантийных обязательств в следующих случаях:

- Истек Гарантийный срок.
- Если изделие, предназначенное для личных (бытовых, семейных) нужд, использовалось для осуществления предпринимательской деятельности, а также в иных целях, не соответствующих его прямому назначению.
- Производитель не несет ответственности за возможный материальный, моральный и иной вред, понесенный владельцем изделия и/или третьими лицами, вследствие нарушения требований руководства пользователя при использовании, несоблюдения рекомендаций по установке и обслуживанию изделия, правил подключения (короткие замыкания, возникшие также в результате воздействия несоответствующего сетевого напряжения, как на само изделие, так и на изделия, сопряженные с ним), хранении и транспортировки изделия.
- Все случаи механического повреждения: сколы, трещины, деформации, следы ударов, вмятины, замятия и др., полученные в процессе эксплуатации изделия.
- Имеются следы сторонней модификации, несанкционированного ремонта лицами, не уполномоченными для проведения таких работ. Если дефект вызван изменением конструкции или схемы изделия, подключением внешних устройств, не предусмотренных Производителем, использованием устройства, не имеющего сертификата соответствия согласно законодательству Российской Федерации.
- Если дефект изделия вызван действием непреодолимой силы (природных стихий, пожаров, наводнений, землетрясений, бытовых факторов и прочих ситуаций, не зависящих от Производителя), либо действиями третьих лиц, которые Производитель не мог предвидеть.
- Дефект вызван попаданием внутрь изделия посторонних предметов, инородных тел, веществ, жидкостей, насекомых или животных, воздействием агрессивных сред, высокой влажности, высоких температур, которые привели к полному или частичному выходу из строя изделия.
- Отсутствует или не соответствует идентификация изделия (серийный номер). Если повреждения (недостатки) вызваны воздействием вредоносного программного обеспечения; установкой, сменой или удалением паролей (кодов), приведшим к отсутствию доступа к программным ресурсам изделия, без возможности их сброса/восстановления, ввиду отсутствия предоставления данной услуги поставщиком ПО.
- Если дефекты работы вызваны несоответствием стандартам или техническим регламентам питающих, кабельных, телекоммуникационных сетей, мощности радиосигнала, в том числе из-за особенностей рельефа и других подобных внешних факторов, использования изделия на границе или вне зоны действия сети.
- Если повреждения вызваны использованием нестандартных (неоригинальных) и/или некачественных (поврежденных) расходных материалов, принадлежностей, запасных частей, элементов питания, носителей информации различных типов (включая, CD, DVD диски, карты памяти, SIM карты, картриджи).
- Если недостатки вызваны получением, установкой и использованием несовместимого контента (мелодии, графика, видео и другие файлы, приложения Java и подобные им программы).
- На ущерб, причиненный другому оборудованию, работающему в сопряжении с данным изделием.



aceline