

aceline

Пайдалану бойынша
нұсқаулық

Мобильді кондиционер
A027D-07C

ҚҰРЫЛҒЫ МАҚСАТЫ	4
САҚТЫҚ ШАРАЛАРЫ	4
ҚҰРЫЛҒЫ СХЕМАСЫ	6
ТЕХНИКАЛЫҚ СИПАТТАМАЛАРЫ	7
ЖИНАҚТАЛЫМ	7
БАСҚАРУ ТАҚТАСЫ	8
ҚБ ПУЛЬТІ	9
ОРНАТУ	10
Дұрыс орынды таңдау.....	10
Ауа шығаратын шлангты орнату.....	10
Терезе жиынтығымен орнату	11
ПАЙДАЛАНУШЫ НҰСҚАУЛЫҒЫ	12
Салқындату	12
Құрғату.....	12
Желдеткіш	12
Таймер	12
Түнгі режим	13
Суды бұру	13
КҮТІМ ЖӘНЕ ҚЫЗМЕТ КӨРСЕТУ	13
ЫҚТИМАЛ МӘСЕЛЕЛЕР ЖӘНЕ ОЛАРДЫҢ ШЕШІМІ	14
ҚАТЕ КОДТАРЫ	14
МОНТАЖДАУ, САҚТАУ, ТАСЫМАЛДАУ (ТАСУ), ӨТКІЗУ ЖӘНЕ КӘДЕГЕ ЖАРАТУ ЕРЕЖЕЛЕРІ МЕН ШАРТТАРЫ	15
ҚОСЫМША АҚПАРАТ	16

Құрметті сатып алушы!

Біздің өнімдерді таңдағаныңыз үшін рахмет.

Біз сізге жоғары сапа, функционалдылық және дизайн талаптарына сәйкес әзірленген және жасалған бұйымдар мен құрылғыларды ұсынуға қуаныштымыз. Пайдалануды бастамас бұрын, сіздің қауіпсіздігіңізге қатысты маңызды ақпаратты, сондай-ақ өнімді дұрыс пайдалану және күту бойынша ұсыныстарды қамтитын осы нұсқаулықты мұқият оқып шығыңыз. Осы нұсқаулықтың сақталуына назар аударыңыз және оны өнімді одан әрі пайдалану кезінде анықтамалық материал ретінде пайдаланыңыз.

ҚҰРЫЛҒЫ МАҚСАТЫ

Құрылғы тұрмыстық бөлмелердегі ауаны салқындатуға, құрғатуға және желдетуге арналған.

САҚТЫҚ ШАРАЛАРЫ

- Орнату процесі осы нұсқаулыққа сәйкес жүргізілуі керек. Кепілдік қызмет көрсету құқығынан айыруды болдырмау үшін құрылғыны орнатпас бұрын нұсқаулықты мұқият оқып шығыңыз.
- Құрылғыны қуат көзіне қоспас бұрын, үйдегі электр желісінің параметрлері оның техникалық сипаттамаларына сәйкес келетініне көз жеткізіңіз.
- Құрылғыны орнату және жерге қосу білікті мамандармен жүргізілуі керек. Дұрыс орнатпау немесе жерге қосу пайдаланушының өмірі мен денсаулығына қауіп төндіруі мүмкін.
- Құрылғыны тегіс, қатты бетке орнатыңыз. Бұл талапты орындамау құрылғының қалыпты емес діріліне, шуына немесе зақымдалуына әкелуі мүмкін.
- Құрылғының басқа элементтермен құлыпталмағанына көз жеткізіңіз.
- Қуат сымы, аша немесе басқа бөліктер зақымдалған жағдайда құрылғыны пайдаланбаңыз. Сымның немесе штепсельдік ашаның ыстық беттерге тиіп кетпеуін қадағалаңыз.
- Кондиционерді ақаулы розеткаға қоспаңыз. Ұластырғыштар мен ұзартқыштарды пайдаланбаңыз.
Назар аударыңыз! Өрт қаупі! Кондиционерді осы жерлерде ОРНАТПАҢЫЗ:
 - ашық жалынның жанында;
 - кондиционерге су, май және химиялық белсенді заттардың шашырауы мүмкін аймақтарда;
 - тікелей күн сәулесінің әсер ету аймақтарында;
 - жуынатын бөлмелер мен душ бөлмелері немесе бассейндер жанында;
 - ылғалдылығы жоғары аймақтарда.
- Құрылғының жанына жанғыш материалдарды немесе сұйықтықтарды қоймаңыз.
- Құрылғы оңай қозғалуға арналған роликтермен жабдықталған. Құрылғыны кілемнің үстінен жылжытпаңыз немесе оны заттар үстінен аунатпаңыз, себебі бұл құрылғының аударылуына әкелуі мүмкін.
- Егер көрінетін зақым анықталса, құрылғыны пайдаланбаңыз. Оны дереу желіден ажыратып, уәкілетті қызмет көрсету орталығына хабарласыңыз.

- Құрылғыны, электр ашасын және/немесе қуат сымын дымқыл қолмен ұстамаңыз.
- Құрылғыны ылғалдың әсерінен қорғаңыз.
- Құрылғы балалар мен физикалық, сенсорлық немесе ақыл-ой қабілеті шектеулі адамдар үшін, олардың қауіпсіздігіне жауапты басқа адамдар бақылайтын жағдайларды қоспағанда, пайдалануға арналмаған. Балаларға құрылғымен ойнауға рұқсат бермеңіз.
- Тазалау, құрастыру және бөлшектеу алдында құрылғыны пайдаланбасаңыз, әрқашан желіден ажыратыңыз.
- Сымды кілемнің астына немесе жиһаздың астына салмаңыз.
- Құрылғының кіріс және шығыс тесіктерін құлыптамаңыз.
- Құрылғыны және оның компоненттерін тек мақсатына сай пайдаланыңыз.
- Құрылғыны желіден ажыратпас бұрын оны әрқашан өшіріңіз. Құрылғыны оқшауланған ашадан ұстап ажыратыңыз, сымның өзін тартпаңыз.
- Кондиционерді тазалау үшін құрылғымен жанасуы мүмкін қауіпті химиялық заттарды қолданбаңыз. Құрылғыны спирт, инсектицидтер, бензин және т. б. сияқты жанғыш заттардың немесе буланулардың жанында пайдаланбаңыз.
- Кондиционер әрқашан тік күйде, соның ішінде тасымалдау кезінде де болуы керек.
- Кез келген заттарды кондиционердің ауа шығару торына кіргізбеңіз.
- Құрылғының ауа шығаратын тесіктерін жаппаңыз.
- Құрылғыға отырмаңыз және оған ешқандай заттарды қоймаңыз.
- Құрылғыны өзіңіз жөндеуге тырыспаңыз. Уәкілетті қызмет көрсету орталығына хабарласыңыз.
- Желілік сымның қызып кету қаупін болдырмау үшін оны әрқашан толығымен ашыңыз.
- Кондиционер қосылған қуат розеткасына басқа электр құрылғыларын қоспаңыз.

ҚҰРЫЛҒЫ СХЕМАСЫ

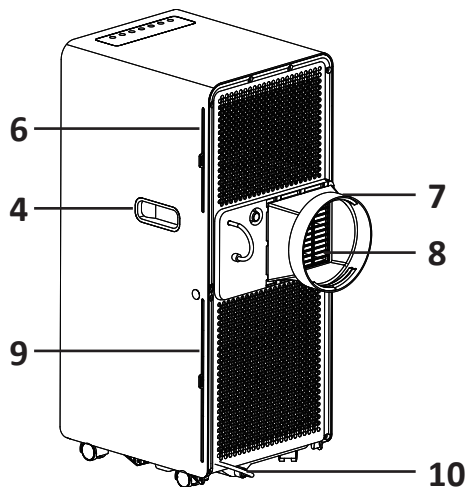
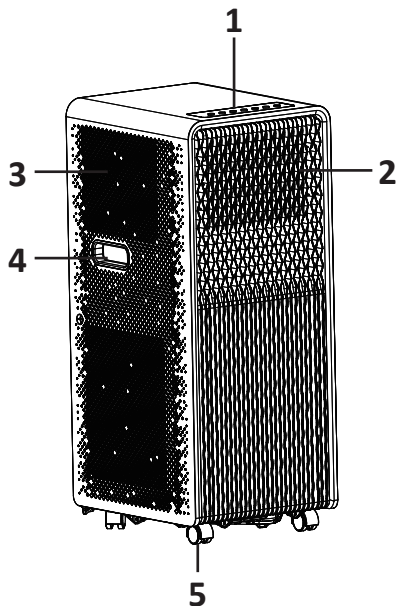

1. Басқару тақтасы.
2. Ауа шығатын тор.
3. Ауа кіру саңылаулары.
4. Тұтқа.
5. Дөңгелектер.
6. Дренаждық тесіктің жоғарғы тығыны.
7. Ауаарна адаптері.
8. Ауа шығу саңылауы.
9. Дренаждық тесіктің төменгі тығыны.
10. Дренаждық тесік.

ТЕХНИКАЛЫҚ СИПАТТАМАЛАРЫ

- Үлгісі: A027D-07C.
- Сауда белгісі: Aceline.
- Қуат параметрлері: 220–240 В ~ 50 Гц, 3,5 А.
- Салқындату қуаты: 765 Вт.
- Ұсынылатын бөлме ауданы: 14 м².
- Жылына салқындату режимінде электр энергиясын тұтыну: 418 кВт.
- Ауа ағыны: 350 м³/сағ.
- Тоңазытқыш агент: R290.
- Тоңазытқыш агентінің массасы: 85 г.
- Жұмыс температурасының диапазоны: +18-ден +35 °С-қа дейін.
- Құрғату қарқындылығы: 0,8 л/сағ.
- Қуат тұтыну класы: В.
- Максималды рұқсат етілген сору қысымы: 1,2 МПа.
- Максималды рұқсат етілген разряд қысымы: 3,2 МПа.
- Суық өнімділік: 7000 ВТУ.
- Шу деңгейі: 64 дБ.
- Электр ток соғудан қорғау класы: I.
- Қуат сымын бекіту түрі: Y.
- Ылғалдан қорғау дәрежесі: IPX4.
- Қолдану саласы: тұрмыстық.

ЖИНАҚТАЛЫМ

- Құрылғы.
- Дренажды шланг.
- Терезе адаптеріне арналған ұластырғыш.
- Конденсатты кетіруге арналған шланг.
- ҚБ пульті.
- ААА батареясы (2 дана).
- Пайдалану бойынша нұсқаулық.

БАСҚАРУ ТАҚТАСЫ

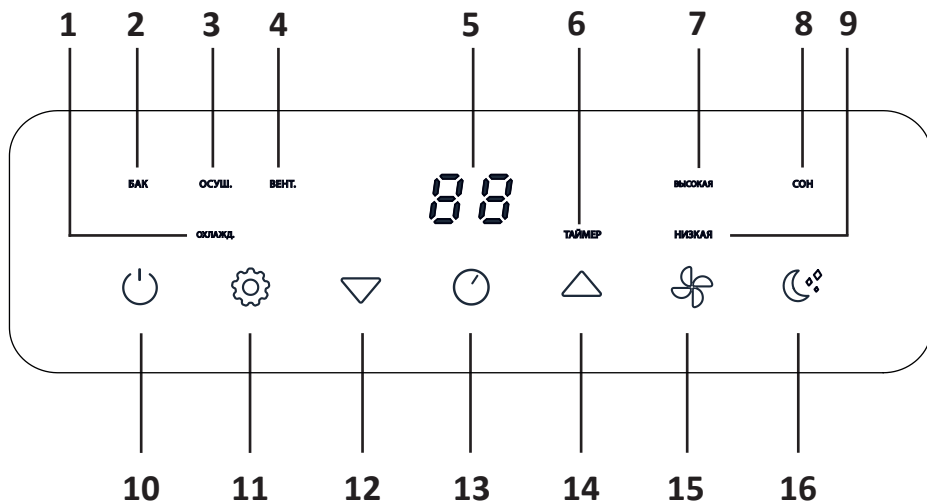

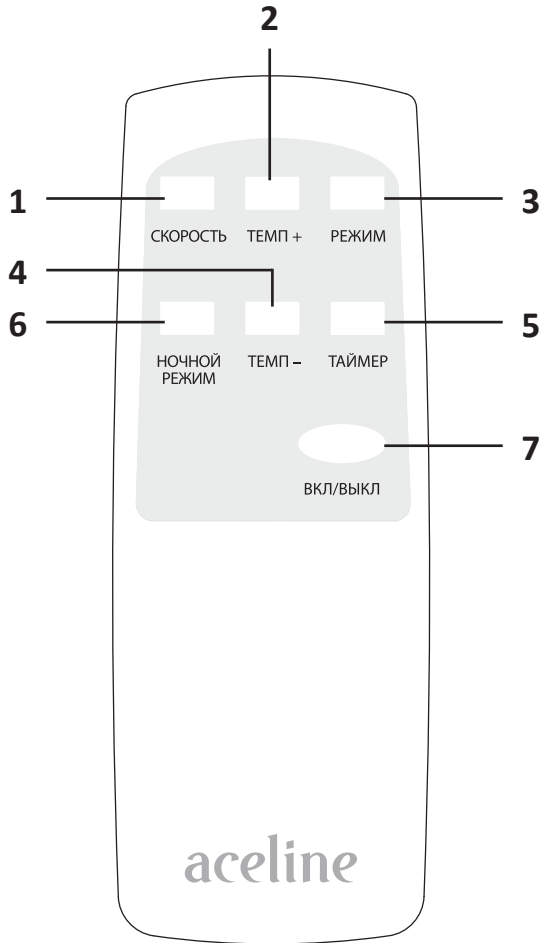

1. Желдеткіш жылдамдығын таңдау батырмасы.
2. Температураны жоғарылату батырмасы.
3. Режимді таңдау батырмасы.
4. Температураны төмендету батырмасы.
5. Таймерді қосу/өшіру батырмасы.
6. Түнгі режим батырмасы.
7. Қуат батырмасы.

ДҰРЫС ОРЫНДЫ ТАҢДАУ

- Шу мен дірілді азайту үшін құрылғыны тегіс жерге қойғаныңызға көз жеткізіңіз.
- Құрылғы жерге тұйықталған розетканың жанына орнатылуы керек, ал құрылғының артқы жағында орналасқан дренаждық тесіктер бұғатталмауы керек.
- Тиісті кондиционерді қамтамасыз ету үшін құрылғы ең жақын қабырғадан кемінде 50 см қашықтықта орналасуы керек.
- Ауа қабылдау және ауа шығару тесіктері жабылмауы керек.

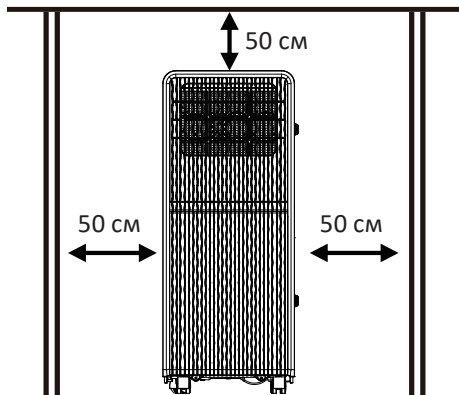

АУА ШЫҒАРАТЫН ШЛАНГТЫ ОРНАТУ

1. Адаптерді шлангқа бұраңыз.
2. Шлангқа ауаарна адаптерін / терезе ұластырғышын бұраңыз.
3. Шлангты кондиционердің артқы жағындағы ауа шығатын тесікке салыңыз.

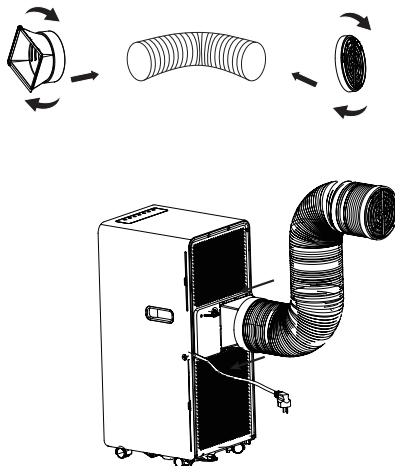

4. Құрылғыны желіге қосыңыз.
5. Кондиционерді қосу үшін басқару тақтасындағы қуат батырмасын басыңыз.

ТЕРЕЗЕ ЖИНАҒЫН ОРНАТУ

1. Терезе адаптерінің ұзындығын терезенің еніне немесе биіктігіне сәйкес реттеңіз және оны дюбельмен бекітіңіз.

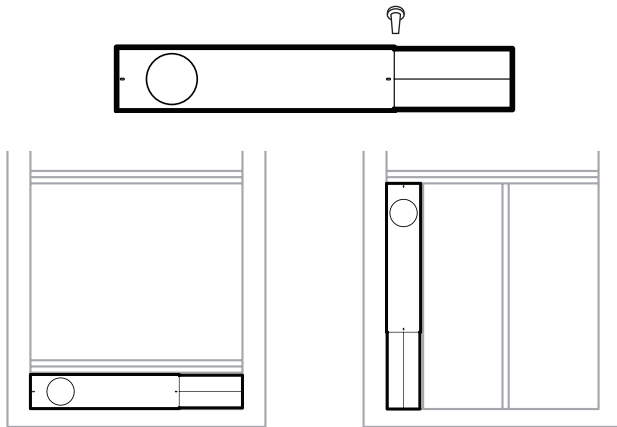
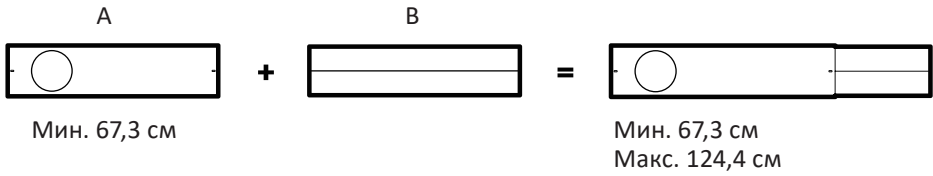

Терезенің ені/биіктігі



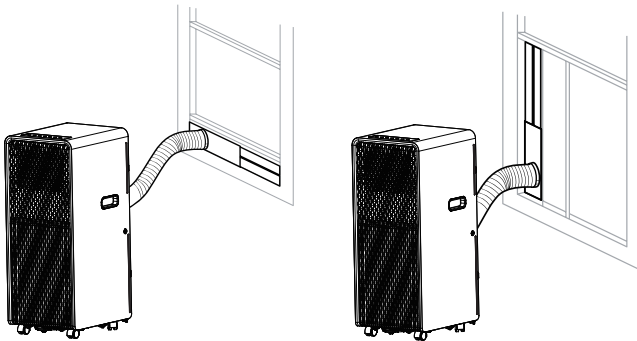

Мин: 67,5 см

Макс: 125 см

2. Ауа шығаратын түтіккі терезе жинағындағы тесікке салыңыз.





САЛҚЫНДАТУ

- Басқару тақтасында «Салқындату» шамы жанғанша «» батырмасын басыңыз.
- Ыңғайлы температураны (16–31 °C) реттеу үшін температураны жоғарылау/төмендету батырмаларын («» және «») басыңыз.
- Желдеткіштің жылдамдығын таңдау үшін «» батырмасын басыңыз.

ҚҰРҒАТУ





- Басқару тақтасында «Құрғату» шамы жанғанша «» батырмасын басыңыз.
- Құрылғы температураны бөлме температурасынан 2 °C төмен автоматты түрде орнатады.
- Құрылғы желдеткіштің баяу жылдамдығын автоматты түрде орнатады.

ЖЕЛДЕТКІШ





- Басқару тақтасында «Желдету» шамы жанғанша «» батырмасын басыңыз.
- Желдеткіштің жылдамдығын таңдау үшін «» батырмасын басыңыз.

ТАЙМЕР



Қосу таймері

1. Кондиционер өшірілген кезде «» батырмасын басып, «» және «» батырмалары арқылы құрылғының қажетті жұмыс уақытын таңдаңыз.
2. Басқару тақтасында белгіленген уақыт көрсетіледі.
Ескерту: қол жетімді уақыт диапазоны — 0–24 сағат.
3. Растау үшін «» батырмасын қайтадан басыңыз. Тиісті индикатор жанады.
4. Таймерді өшіру үшін индикатор сөнгенше «» батырмасын басыңыз.

Өшіру таймері

1. Кондиционер қосулы кезде «» батырмасын басып, «» және «» батырмаларын пайдаланып құрылғы өшетін уақытты орнатыңыз.
2. Басқару тақтасында белгіленген уақыт көрсетіледі.
Ескерту: қол жетімді уақыт диапазоны — 0–24 сағат.
3. Растау үшін «» батырмасын қайтадан басыңыз. Тиісті индикатор жанады.
4. Таймерді өшіру үшін индикатор сөнгенше «» батырмасын басыңыз.

ТҮНГІ РЕЖИМ

- Құрылғы салқындату режимінде болғанда, «» батырмасын басыңыз. Бұл режимде температура бір сағаттан кейін 1 °С-қа артады және 2 сағаттан кейін максимум 2 °С-қа көтеріледі.
- Режимді өшіру үшін «» батырмасын қайтадан басыңыз.

СУДЫ БҰРУ

Су жинайтын резервуар толған кезде «Бак» шамы жанады. Егер бұл орын алса, бітеуішті дренаждық тесіктен алып тастаңыз және бакты дренаждық шлангпен ағызыңыз.

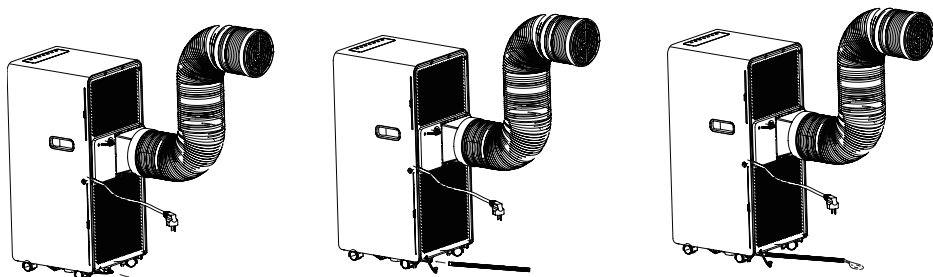

Назар аударыңыз! Егер сіз кондиционерді ұзақ уақыт пайдалануды жоспарламасаңыз, дренаждық тесіктің тығынын алып тастап, барлық суды төгіп тастаңыз.

КҮТІМ ЖӘНЕ ҚЫЗМЕТ КӨРСЕТУ

- Тазалау немесе қызмет көрсету алдында әрқашан құрылғыны электр желісінен ажыратыңыз.
- Құрылғыны тазалау үшін жанғыш сұйықтықтарды немесе химиялық заттарды қолданбаңыз.
- Құрылғыны су ағынымен жууға болмайды.
- Егер құрылғы зақымдалған болса, қызмет көрсету орталығына хабарласыңыз.
- Сүзгіні әр 2 апта сайын тазалаңыз. Мұны істеу үшін ауа шығаратын торды алыңыз, сүзгіні бейтарап жуғыш затпен жылы суда тазалаңыз және оның толық кебуін күтіңіз. Сүзгіні орнына салыңыз.

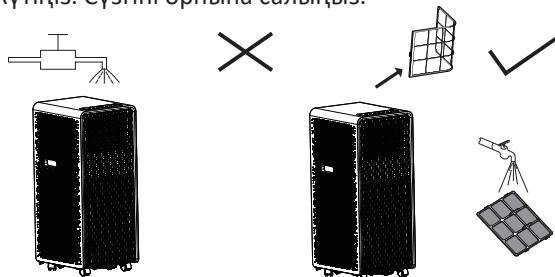

ЫҚТИМАЛ МӘСЕЛЕЛЕР ЖӘНЕ ОЛАРДЫҢ ШЕШІМІ

Мәселе	Ықтимал себеп	Шешім
Қуат батырмасын басқан кезде құрылғы қосылмайды	Су жинау бөлімі толтырылған	Суды төгіп тастаңыз
	Салқындату режимінде бөлме температурасы белгіленген температурадан төмен	Басқа температураны орнатыңыз
Салқындату қуаты жеткіліксіз	Ауа кіретін тесік бұғатталған	Құрылғыны ажыратыңыз және ауа кіретін тесікті тазалаңыз
	Ауа шығатын түтік қосылмаған немесе құлыпталмаған	Құрылғыны ажыратыңыз және ауа шығатын түтікті тазалаңыз
	Жоғары температура мәні орнатылды	Белгіленген температураның мәнін азайтыңыз
	Бөлмеде терезелер мен есіктер ашық	Бөлмедегі барлық терезелер мен есіктерді жабыңыз
	Үй ішінде жылу көздері бар	Жылу көздерін өшіріңіз немесе алып тастаңыз
Құрылғы қатты шу шығарады	Құрылғы тегіс емес жерде тұр	Құрылғыны тегіс жерге қойыңыз
	Дыбыс тоңазытқыш агентінің арқасында естіледі	Бұл қалыпты жағдай

ҚАТЕ КОДТАРЫ

Қате коды	Мағынасы	Шешім
E0	Температура бергішінің ақаулығы	Бергішті ауыстырыңыз
E1	Конденсат температурасы бергішінің қатесі	Бергішті ауыстырыңыз
E2	Су бөлімі толы	Суды төгіп тастаңыз
E3	Буландырғыш температура бергішінің қатесі	Бергішті ауыстырыңыз

МОНТАЖДАУ, САҚТАУ, ТАСЫМАЛДАУ (ТАСУ), ӨТКІЗУ ЖӘНЕ КӘДЕГЕ ЖАРАТУ ЕРЕЖЕЛЕРІ МЕН ШАРТТАРЫ

- Құрылғыны орнату ережелері мен шарттары осы пайдалану нұсқаулығының «Орнату» бөлімінде сипатталған.
- Құрылғыны сақтау дайындаушы мен тұтынушының жылытылатын үй-жайларында ауа температурасы 5 °С-тан 40 °С-қа дейін және ауаның салыстырмалы ылғалдылығы 80%-дан аспайтын орауышта жүргізілуі тиіс. Үй-жайларда жемірілуді тудыратын жегі қоспалар (қышқылдар, сілтілер бұйы) болмауы тиіс.
- Құрылғыны дұрыс тасымалдауды қамтамасыз ету үшін келесі талаптарды сақтау қажет:
 - егер бар болса, құрылғыдан барлық ішкі керек-жарақтарды алып тастаңыз және оларды бөлек ораңыз;
 - құрылғының жұмыс қабілеттілігін және сыртқы түрін сақтау үшін оның дұрыс оралғанына көз жеткізіңіз (үлкен көлемді техниканы сыни жерлерде гофрленген қатырма төсемдері бар полиэтилен немесе көпіршікті пленкаға орау керек);
 - көлік құралының айналасында қозғалу мүмкіндігін болдырмау үшін құрылғыны белдіктермен мықтап бекітіңіз;
 - сыртқы ортаның әсерін толығымен жою үшін тек жабық көлікті пайдаланыңыз;
 - тиеу-түсіру жұмыстарын орындау кезінде қаптаманы өте мұқият өңдеуді қамтамасыз етіңіз. Құрылғы мұқият өңдеуді қажет етеді, оны шаң, кір, соққы, ылғал, от және т. б. әсерінен қорғайды.
- Құрылғыны өткізу жергілікті заңнамаға сәйкес жүргізілуі тиіс.
- Өнімнің қызмет ету мерзімі аяқталғаннан кейін оны қарапайым тұрмыстық қоқыспен бірге тастауға болмайды. Оның орнына, ол федералды немесе жергілікті заңдарға сәйкес кейіннен қайта өңдеу және жою үшін электр және электронды жабдықтарды тиісті қабылдау пунктіне кәдеге жаратуға тапсырылады. Осы өнімді дұрыс кәдеге жаратуды қамтамасыз ете отырып, сіз табиғи ресурстарды үнемдеуге көмектесесіз және дұрыс емделмеген жағдайда қоршаған ортаға және адамдардың денсаулығына зиян келтіруге көмектесесіз. Бұл өнімді қабылдау және кәдеге жарату орындары туралы толығырақ ақпаратты жергілікті муниципалды органдардан немесе тұрмыстық қоқыстарды шығаратын кәсіпорыннан алуға болады.
- Егер құрылғының ақаулығы анықталса, дереу уәкілетті қызмет көрсету орталығына хабарласыңыз немесе құрылғыны тастаңыз.

ҚОСЫМША АҚПАРАТ

Өндіруші: Цзянмэнь ПОСИ Рифриджерейшн Эпплайнс Ко., Лтд.
6-шы, 7-ші, 8-ші, 9-шы ғимарат., Дуннин тас жолы №101, Гаосинь аймағы, Цзянмынь қ., Гуандун пров., Қытай.

Қытайда жасалған.

Импорттаушы / Қазақстан Республикасында талаптар қабылдайтын заңды тұлға: «DNS QAZAQSTAN (ДНС КАЗАХСТАН)» ЖШС, Астана қ-ы, Сарыарқа ауданы, Сарыарқа д-лы, 12 Ғ-т, Қазақстан Республикасы.
Электронды пошта мекен-жайы: info@dns-shop.kz

Тауар КО ТР (ЕАЭО) талаптарына сәйкес келеді.

Өнім сапасын жақсарту үшін сипаттамалар, өнім туралы ақпарат және оның сыртқы түрі пайдаланушыға алдын ала ескертусіз өзгертілуі мүмкін.



Өндіріс күні пайдаланушы нұсқаулығының орыс тіліндегі нұсқасында көрсетілген. V.1

КЕПІЛДІК ТАЛОНЫ

SN/IMEI: _____

Кепілдікке қойылған күні: _____

Өндіруші бүкіл кепілдік мерзімі ішінде құрылғының үздіксіз жұмыс істейтініне, сондай-ақ материалдар мен құрастырымда ақаулар болмайтынына кепілдік береді. Кепілдік мерзімі бұйым сатып алынған сәттен бастап есептеледі және жаңа өнімдерге ғана қолданылады.

Кепілдікті қызмет көрсету бұйым пайдаланушы нұсқаулығына сәйкес пайдаланылған жағдайда, кепілдік мерзімі ішінде тұтынушының кінәсіз істен шыққан элементтерді тегін жөндеуді немесе ауыстыруды қамтиды. Элементтерді жөндеу немесе ауыстыру уәкілетті сервис орталықтарының аумағында жүргізіледі.

Кепілдік мерзімі: 24 ай.

Пайдалану мерзімі: 36 ай.

Сервистік орталықтардың өзекті тізімі келесі мекенжай бойынша:

<https://www.dns-shop.kz/service-center/>

Кепілдік міндеттемелер және тегін сервистік қызмет көрсету, егер оларды ауыстыру бұйымды бөлшектеуге байланысты болмаса, тауардың жиынтықтылығына кіретін, төменде аталған керек-жарақтарға қолданылмайды:

- ҚБП (қашықтықтан басқару пульті) үшін қуат элементтері (батареялары).
- Жалғағыш кәбілдер, антенналар және оларға арналған ауыстырғыштар, құлаққаптар, микрофондар, «HANDS-FREE» құрылғылары; жиынтықта жеткізілетін әртүрлі типтегі ақпарат тасығыштар, бағдарламалық жасақтама (БЖ) және драйверлер (бұйымның қатқыл магниттік дискілеріндегі жинақтағышқа алдын ала орнатылған БЖ қоса алғанда, бірақ онымен шектелмей), сыртқы енгізу-шығару құрылғылары және манипуляторлар.
- Қаптамалар, сөмкелер, белдіктер, тасымалдауға арналған баулар, монтаждық құрылғылар, құралдар, бұйымға қоса берілетін құжаттама.
- Табиғи тозуға ұшырайтын шығын материалдары мен бөлшектер.



Өндіруші келесі жағдайларда кепілдік міндеттемелерге ие болмайды:

- Кепілдік мерзімі аяқталды.
- Егер жеке (тұрмыстық, отбасылық) қажеттіліктерге арналған бұйым кәсіпкерлік қызметті жүзеге асыру үшін, сондай-ақ оның тікелей міндетіне сәйкес келмейтін басқа мақсаттарда пайдаланылған болса.
- Өндіруші бұйымды пайдалану кезінде пайдаланушы нұсқаулығының талаптарын бұзу, бұйымды орнату және оған қызмет көрсету жөніндегі ұсынымдарды, қосу ережелерін (бұйымның өзіне де, онымен байланысты бұйымдарға да сәйкес келмейтін желілік кернеудің әсері нәтижесінде туындаған қысқа тұйықталулар), бұйымды сақтау және тасымалдау кезінде өнім иесі және/немесе үшінші тұлғалар шектен ықтимал материалдық, моральдық және өзге де зиян үшін жауапты болмайды.
- Механикалық зақымданудың барлық жағдайлары: өнімді пайдалану кезінде алынған сызаттар, жарықтар, деформациялар, соққы іздері, майысулар, кептелістер және т.б.
- Түрлендірулерді, рұқсат етілмеген жөндеулерді осындай жұмыстарды жүргізуге уәкілетті емес адамдар жүргізген жағдайлар. Егер ақаулық конструкцияны немесе бұйымның сұлбасын өзгерту, Өндіруші қарастырмаған сыртқы құрылғыларды қосу, Қазақстан Республикасының заңнамасына сай сәйкестік сертификаты жоқ құрылғыны пайдалану салдарынан туындаған болса.
- Егер бұйымның ақауы еңсерілмейтін күштің әсерінен (табиғи элементтер, өрт, су тасқыны, жер сілкінісі, тұрмыстық факторлар және Өндірушіге тәуелді емес басқа жағдайлар) немесе Өндіруші болжай алмаған үшінші тұлғалардың әрекеттерінен туындаса.
- Бұйымның толық немесе ішінара істен шығуына алып келген бұйымның ішіне бөгде заттардың, өзге денелердің, заттектердің, сұйықтықтардың, жәндіктердің немесе жануарлардың түсуінен, агрессивті ортаның әсерінен, жоғары ылғалдылықтан, жоғары температуралардан туындаған ақау.
- Бұйымды сәйкестендіру (сериялық нөмірі) жоқ немесе сәйкес келмейді. Егер зақымданулар (кемшіліктер) зиянды бағдарламалық қамтаманың; БЖ ұсынушысының осы қызметті ұсынбауына байланысты мүмкіндігінсіз бұйымның бағдарламалық ресурстарына қолжетімділіктің болмауына әкеп соққан құпиясөздерді (кодтарды) оларды жинау/қалпына келтіру мүмкіндігінсіз орнату, ауыстыру немесе жою әсерінен туындаса.
- Егер жұмыстың ақаулықтары қуат беруші, кәбілдік, телекоммуникациялық желілердің, радиосигнал қуатының стандарттарға немесе техникалық регламенттеріне сәйкес келмеуінен, оның ішінде бедер ерекшеліктерінен және басқа да осыған ұқсас сыртқы факторлардан, бұйымның желі әрекет ететін шекарада немесе аймақтан тыс жерде пайдаланылуынан туындаған болса.
- Егер зақымданулар стандартты емес (түпнұсқалық емес) және/немесе сапасыз (зақымданған) шығыс материалдарын, керек-жарақтарды, қосалқы бөлшектерді, қуат беру элементтерін, әртүрлі үлгідегі ақпарат тасымалдағыштарды (CD, DVD дискілерді, жад карталарын, SIM карталарын, картридждерді қоса алғанда) пайдаланудан туындаса.
- Егер кемшіліктер үйлесімсіз контентті (әуендерді, графиканы, бейне және басқа файлдарды, Java қосымшаларын және оларға ұқсас бағдарламаларды) алуға, орнатуға және пайдалануға байланысты туындаған болса.
- Осы бұйыммен жанасып жұмыс істейтін басқа жабдыққа келтірілген залалға.



aceline