

**aceline**

Руководство по  
эксплуатации

---

Эпилятор  
LS-4001



# Содержание

Назначение устройства .....	4
Меры предосторожности .....	4
Рекомендации по работе с аккумуляторной батареей .....	5
Схема устройства .....	7
Зарядка .....	7
<b>Эксплуатация .....</b>	<b>8</b>
Индикация .....	8
Включение и выключение .....	8
Работа с устройством .....	9
Блокировка устройства .....	9
<b>Использование насадок .....</b>	<b>9</b>
Установка и снятие .....	9
Массажная насадка .....	10
Насадка для деликатных зон .....	10
Бритвенная головка и гребень .....	10
Головка-электропемза .....	10
<b>Обслуживание и уход .....</b>	<b>10</b>
<b>Технические характеристики .....</b>	<b>11</b>
<b>Комплектация .....</b>	<b>11</b>
<b>Правила и условия монтажа, хранения, перевозки (транспортировки), реализации и утилизации .....</b>	<b>12</b>
<b>Дополнительная информация .....</b>	<b>12</b>

# Уважаемый покупатель!

Благодарим Вас за выбор нашей продукции.

Мы рады предложить Вам изделия и устройства, разработанные и изготовленные в соответствии с высокими требованиями к качеству, функциональности и дизайну. Перед началом эксплуатации внимательно прочитайте данное руководство, в котором содержится важная информация, касающаяся Вашей безопасности, а также рекомендации по правильному использованию продукта и уходу за ним. Позаботьтесь о сохранности настоящего руководства и используйте его в качестве справочного материала при дальнейшей эксплуатации изделия.

## Назначение устройства

Эпилятор — электромеханическое устройство, предназначенное для удаления волос на теле.

## Меры предосторожности

- Внимательно прочитайте данное руководство перед использованием устройства и сохраните его для дальнейших обращений. Не используйте аксессуары, не рекомендованные производителем.
- Используйте устройство строго по назначению.
- Во время использования устройства не подносите его к волосам на голове, бровям, ресницам, а также к каким-либо предметам.
- При первом использовании эпилятора возможно легкое раздражение кожи (покраснение, появление красных точек), которое обычно проходит в течение короткого времени. Если раздражение сохраняется, настоятельно рекомендуется обратиться к врачу.
- Если устройство или зарядный кабель повреждены, прекратите их использование и обратитесь в авторизованный сервисный центр.
- Не разбирайте устройство самостоятельно во избежание поражения электрическим током. Данное устройство не содержит элементов, обслуживаемых пользователем. Обслуживание и ремонт должны производиться только квалифицированными специалистами авторизованного сервисного центра.
- Устройство не предназначено для использования в коммерческих целях.
- Устройство не предназначено для использования детьми и лицами с ограниченными физическими, сенсорными или умственными способностями, кроме случаев, когда над ними осуществляется контроль другими лицами, ответственными за их безопасность. Не позволяйте детям играть с устройством.
- Запрещается опускать устройство в воду или промывать под струей воды.
- Не прикасайтесь к устройству, адаптеру и кабелю для зарядки мокрыми руками.

# Рекомендации по работе с аккумуляторной батареей

Уважаемый пользователь, обращаем Ваше внимание, что данное устройство использует в своем составе аккумулятор на основе лития в качестве источника питания. Внимательно ознакомьтесь с нижеуказанной информацией, она поможет Вам продлить срок службы Вашего аккумулятора и предотвратить нежелательные последствия при его эксплуатации.

## Емкость аккумулятора и количество циклов заряда-разряда

При длительном хранении и использовании устройства аккумулятор (далее по тексту — «АКБ») имеет свойство терять заряд и емкость. После 300 циклов заряда-разряда (примерно год использования устройства) емкость АКБ может снизиться до 80% от номинальной. Емкость АКБ после 400 заряд-разрядных циклов может снизиться до 60% от номинальной емкости. Частичное снижение емкости в указанных пределах и временных периодах — это естественный износ АКБ, который не является дефектом.

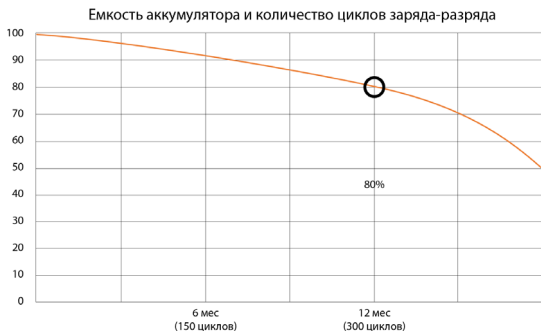

## Естественный износ АКБ

АКБ теряет заряд, даже если она хранится отдельно от устройства. Саморазряд составляет около 5% в месяц. АКБ по своему строению недолговечны и постоянно деградируют вне зависимости от того, эксплуатируются они или нет. Данная деградация тем интенсивней, чем выше температура, и чем дальше величина заряда от «оптимального» (с точки зрения сохранности), который принято считать равным 40%. Другими словами, если АКБ не используется, то имеет смысл держать заряд на уровне 40–50%.

## Используйте только оригинальное зарядное устройство

Способность заряда/разряда батареи управляется встроенным в нее контроллером. Крайне противопоказаны принудительные режимы «быстрой зарядки» во внешних зарядных устройствах для Li-ion, т.к. токи заряда и разряда ограничены.

У Li-ion батарей отсутствует так называемый «эффект памяти». Начинать разряжать/заряжать аккумуляторы можно с любого уровня заряда.

В большинстве устройств стоит ограничение по степени заряда/разряда — контроллер может не позволить заряжать аккумулятор, если, например, заряд уже больше 90%. Также он не позволит полностью разрядить аккумулятор, препятствуя выходу из строя элементов. Даже если работа устройства осуществляется посредством электрической сети, хотя бы раз в месяц Li-ion батарея должна проходить полный цикл заряда/разряда (до появления сообщения «о разрядке батареи»). Нельзя доводить батарею до полной разрядки. Li-ion аккумулятор быстро деградирует при длительном хранении в разряженном состоянии. Если это все-таки произошло, сразу же установите его на зарядку. Если батарея находится в разряженном состоянии 2 недели и более, то происходит необратимый процесс потери емкости в элементах батареи, следствием чего является выход из строя самой батареи.

### **Соблюдайте температурный режим**

Батареи должны храниться в заряженном состоянии при температуре от +15 °C до +35 °C при нормальной влажности воздуха. Батареи плохо переносят длительную эксплуатацию при очень высоких (выше +40 °C) и очень низких (ниже -10 °C) температурах окружающей среды. Нельзя оставлять батарею под прямыми солнечными лучами.

### **Не разбирайте, не сжигайте, не используйте батареи со следами повреждений**

Ни в коем случае нельзя самостоятельно разбирать батареи и заряжать их элементы. В целях ремонта или обслуживания обращайтесь в специализированные сервис-центры.

Прокол элементов или смятие могут привести к внутреннему короткому замыканию с последующим возгоранием и взрывом. Расплавление лития от высокой температуры также может привести к взрыву. При разгерметизации внутрь элемента может попасть вода или сконденсироваться атмосферная влага, что способно привести к реакции с выделением водорода и возгоранию. Посмотреть текущее состояние батареи Вы можете, например, на индикаторе состояния батареи, который есть практически в каждом устройстве (уточните его местонахождение и принцип работы при покупке).

### **Внимание!**

- Будьте осторожны, поврежденные батареи могут выделять вредные вещества.
- Если батарея сменная (съёмная), при обнаружении проблем с ее работоспособностью следует обратиться в сервисный центр (см. гарантийный срок в гарантийном талоне). Если батарея несъемная (АКБ является неотъемлемой частью устройства), гарантия действует как на само устройство. Необходимо также обратиться в сервисный центр. Чем раньше Вы отдадите неисправную батарею в ремонт, тем больше вероятность, что она может быть восстановлена с наименьшими затратами.
- Время работы аккумулятора зависит от многих других факторов, действительное время работы может не совпадать с указанным.
- Аккумулятор допускает ограниченное число циклов зарядки и по прошествии некоторого времени может потребовать замены (условия ограниченной гарантии на аккумулятор смотрите в гарантийном талоне). Время работы аккумулятора зависит от режима использования и настроек.

## Схема устройства

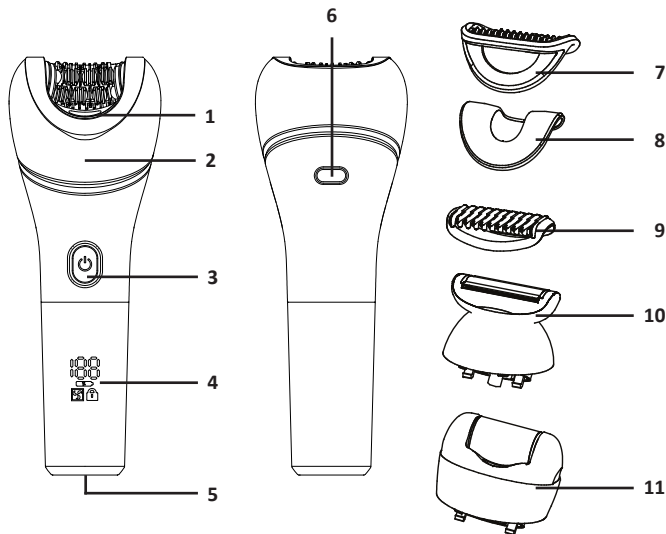

1. Подсветка.
2. Эпиляционная головка.
3. Кнопка питания.
4. Дисплей.
5. Разъем Type-C для зарядки.
6. Кнопка фиксации головки.





7. Массажная насадка.
8. Насадка для деликатных зон.
9. Гребень для бритвенной головки.
10. Бритвенная головка.
11. Головка-электропемза.

## Зарядка

- Перед первым использованием или после длительного перерыва в использовании полностью зарядите устройство.
- Перед зарядкой выключите устройство.
- Эпилятором можно пользоваться во время зарядки — для этого нажмите кнопку питания.
- После завершения зарядки на дисплее отобразится значение заряда «100».



# Эксплуатация

## Индикация

Индикатор	Описание
	<b>Индикатор значения заряда</b> При включении устройства на дисплее отображается текущий уровень заряда аккумулятора
	<b>Индикатор зарядки</b> <ul style="list-style-type: none"><li>• Мигает во время зарядки и горит непрерывно, когда заряд достигает 100%</li><li>• Мигает при снижении заряда до 5%, напоминая о необходимости подзарядки</li></ul>
	<b>Индикатор блокировки</b> Мигнет 3 раза при блокировке/разблокировке устройства
	<b>Индикатор скорости</b> Мигает при переключении на высокую скорость

## Включение и выключение

1. Убедитесь, что устройство заряжено.
2. Установите необходимую насадку (см. раздел «Использование насадок»).
3. Нажмите кнопку питания, чтобы включить эпилятор — он начнет работать на низкой скорости. Повторным нажатием кнопки переключитесь на высокую скорость.
4. Чтобы выключить эпилятор, нажмите кнопку питания один раз (если устройство работало на высокой скорости) или дважды (если устройство работало на низкой скорости).



**Примечание:** новое устройство может быть заблокировано. Если это так, то при коротком нажатии на кнопку на дисплее будет загораться индикатор «». Нажмите и удерживайте кнопку питания в течение 3 секунд, чтобы разблокировать устройство. На дисплее загорятся цифры «3, 2, 1», а индикатор «» мигнет 3 раза и затем погаснет. Устройство будет работать на низкой скорости.

## Работа с устройством

- Включите эпилятор и выберите нужную скорость. Держите эпилятор перпендикулярно обрабатываемому участку кожи и плавно перемещайте устройство против направления роста волос, слегка натягивая кожу.
- Выключите эпилятор после использования.

## Блокировка устройства

Функция блокировки предотвращает случайное включение устройства при перевозке в сумке. После активации данной функции устройство находится в выключенном и заблокированном состоянии.

- Чтобы заблокировать устройство, нажмите и удерживайте кнопку в течение 3 секунд. На дисплее загорятся цифры «1, 2, 3», а индикатор «» мигнет 3 раза.
- Чтобы разблокировать устройство, нажмите и удерживайте кнопку питания в течение 3 секунд. На дисплее загорятся цифры «3, 2, 1», а индикатор «» мигнет 3 раза и затем погаснет. Устройство будет работать на низкой скорости.

### Примечания

- Вместе с блокировкой/разблокировкой устройство всегда выключается/включается.
- Когда устройство заблокировано, то при коротком нажатии на кнопку на дисплее будет загораться индикатор «».

## Использование насадок

### Установка и снятие

Нажмите кнопку фиксации, как показано на рисунке, чтобы снять головку.

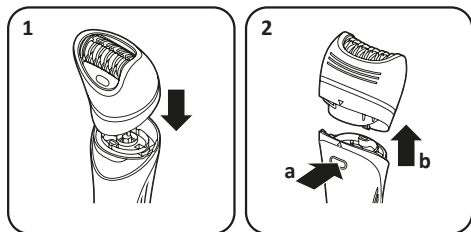

## Массажная насадка

Массажная насадка предназначена для деликатной эпиляции и мягкой стимуляции кожи.

### Насадка для деликатных зон

Используйте эту насадку для эпиляции подмышек и зоны бикини.

Установите насадку на эпиляционную головку, как показано на рисунке ниже.

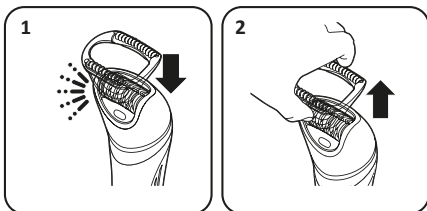

### Бритвенная головка и гребень

Вы можете использовать бритвенную головку для бритья ног и тела.

Для более точного контроля длины волосков вы можете установить на нее гребень, позволяющий подравнивать волосы до 3 мм.

### Головка-электропемза

Используйте эту насадку для удаления ороговевшей кожи на стопах.

## Обслуживание и уход

- Регулярно очищайте устройство.
- Перед чисткой отключите устройство от источника питания и выключите.
- Не погружайте устройство в воду или другие жидкости.
- Не используйте для очистки агрессивные или абразивные чистящие средства — они могут повредить поверхность устройства.
- Протрите корпус слегка влажной мягкой тканью.
- Для очистки эпиляционной головки снимите ее, нажав кнопку фиксации. Очистите головку щеткой, промойте под проточной водой и тщательно высушите перед установкой. Аналогичным образом очистите остальные головки и насадки.

## Технические характеристики

- Модель: LS-4001.
- Торговая марка: Aceline.
- Мощность: 5 Вт.
- Параметры питания (выход): 5 В = 1 А
- Класс защиты от поражения эл. током: III.
- Степень защиты от пыли и влаги: IPX6.
- Тип аккумулятора: Li-ion.
- Емкость аккумулятора: 600 мА·ч.
- Время зарядки: 90 мин.
- Время автономной работы: до 80 мин.
- Кол-во скоростей: 2.
- Количество пинцетов/дисков: 36.
- Материал пинцетов: нержавеющая сталь.
- Подсветка: есть.
- Работа от аккумулятора и от сети.
- Возможность мыть насадки под струей воды.
- Область применения: бытовое.

## Комплектация

- Устройство.
- Эпиляционная головка.
- Головка-электропемза.
- Бритвенная головка.
- Гребень для бритвенной головки.
- Массажная насадка.
- Насадка для деликатных зон.
- Щеточка.
- Сумка-чехол.
- Зарядный кабель USB Type-C.
- Руководство по эксплуатации.

# Правила и условия монтажа, хранения, перевозки (транспортировки), реализации и утилизации

- Устройство не требует какого-либо монтажа или постоянной фиксации.
- Хранение устройства должно производиться в упаковке в отапливаемых помещениях у изготовителя и потребителя при температуре воздуха от 5 °С до 40 °С и относительной влажности воздуха не более 80%. В помещениях не должно быть агрессивных примесей (паров кислот, щелочей), вызывающих коррозию.
- Перевозка устройства должна осуществляться в сухой среде.
- Устройство требует бережного обращения, оберегайте его от воздействия пыли, грязи, ударов, влаги, огня и т.д.
- Реализация устройства должна производиться в соответствии с местным законодательством.
- После окончания срока службы изделия его нельзя выбрасывать вместе с обычным бытовым мусором. Вместо этого оно подлежит сдаче на утилизацию в соответствующий пункт приема электрического и электронного оборудования для последующей переработки и утилизации в соответствии с федеральным или местным законодательством. Обеспечивая правильную утилизацию данного продукта, Вы помогаете сберечь природные ресурсы и предотвращаете ущерб для окружающей среды и здоровья людей, который возможен в случае ненадлежащего обращения. Более подробную информацию о пунктах приема и утилизации данного продукта можно получить в местных муниципальных органах или на предприятии по вывозу бытового мусора.
- При обнаружении неисправности устройства следует немедленно обратиться в авторизованный сервисный центр или утилизировать устройство.

## Дополнительная информация

**Изготовитель:** НИНБО ХОФОРД ЭЛЕКТРИКАЛ ЭППЛАЙЕНСИЗ КО., ЛТД.

Западное шоссе Жуху №26, Сымэнь, г. Юйяо, пров. Чжэцзян, Китай.

**Manufacturer:** NINGBO HOFORD ELECTRICAL APPLIANCES CO., LTD.

NO. 26 Ruhu West Road, Simen Town, Yuyao City, Zhejiang Province, China.

Сделано в Китае.

**Импортер в России / уполномоченное изготовителем лицо:** ООО «ДНС Ритейл».

690068, Россия, Приморский край, г. Владивосток, проспект 100-летия Владивостока, дом 155, корпус 3, офис 5.

**Адрес электронной почты:** dnsretail@mail.dlogistix.com

Товар соответствует требованиям ТР ТС (ЕАЭС).

Спецификации, информация о продукте, его комплектация и функционал могут быть изменены без предварительного уведомления пользователя.

Товар изготовлен (мм.гггг): \_\_\_\_\_ V.1



# Гарантийный талон

SN/IMEI: \_\_\_\_\_

Дата постановки на гарантию: \_\_\_\_\_

Производитель гарантирует бесперебойную работу устройства в течение всего гарантийного срока, а также отсутствие дефектов в материалах и сборке. Гарантийный период исчисляется с момента приобретения изделия и распространяется только на новые продукты.

В гарантийное обслуживание входит бесплатный ремонт или замена элементов, вышедших из строя не по вине потребителя в течение гарантийного срока при условии эксплуатации изделия согласно руководству пользователя. Ремонт или замена элементов производится на территории уполномоченных сервисных центров.

Срок гарантии: 24 мес.

Срок эксплуатации: 24 мес.

Актуальный список сервисных центров по адресу:

<https://www.dns-shop.ru/service-center/>

**Гарантийные обязательства и бесплатное сервисное обслуживание не распространяются на перечисленные ниже принадлежности, входящие в комплектность товара, если их замена не связана с разборкой изделия:**

- Элементы питания (батарейки) для ПДУ (Пульт дистанционного управления).
- Соединительные кабели, антенны и переходники для них, наушники, микрофоны, устройства «HANDS-FREE»; носители информации различных типов, программное обеспечение (ПО) и драйверы, поставляемые в комплекте (включая, но не ограничиваясь ПО, предустановленным на накопитель на жестких магнитных дисках изделия), внешние устройства ввода-вывода и манипуляторы.
- Чехлы, сумки, ремни, шнуры для переноски, монтажные приспособления, инструменты, документацию, прилагаемую к изделию.
- Расходные материалы и детали, подвергающиеся естественному износу.



## Производитель не несет гарантийных обязательств в следующих случаях:

- Истек Гарантийный срок.
- Если изделие, предназначенное для личных (бытовых, семейных) нужд, использовалось для осуществления предпринимательской деятельности, а также в иных целях, не соответствующих его прямому назначению.
- Производитель не несет ответственности за возможный материальный, моральный и иной вред, понесенный владельцем изделия и/или третьими лицами, вследствие нарушения требований руководства пользователя при использовании, несоблюдения рекомендаций по установке и обслуживанию изделия, правил подключения (короткие замыкания, возникшие также в результате воздействия несоответствующего сетевого напряжения, как на само изделие, так и на изделия, сопряженные с ним), хранения и транспортировки изделия.
- Все случаи механического повреждения: сколы, трещины, деформации, следы ударов, вмятины, замятия и др., полученные в процессе эксплуатации изделия.
- Имеются следы сторонней модификации, несанкционированного ремонта лицами, не уполномоченными для проведения таких работ. Если дефект вызван изменением конструкции или схемы изделия, подключением внешних устройств, не предусмотренных Производителем, использованием устройства, не имеющего сертификата соответствия согласно местному законодательству.
- Если дефект изделия вызван действием непреодолимой силы (природных стихий, пожаров, наводнений, землетрясений, бытовых факторов и прочих ситуаций, не зависящих от Производителя), либо действиями третьих лиц, которые Производитель не мог предвидеть.
- Дефект вызван попаданием внутрь изделия посторонних предметов, инородных тел, веществ, жидкостей, насекомых или животных, воздействием агрессивных сред, высокой влажности, высоких температур, которые привели к полному или частичному выходу из строя изделия.
- Отсутствует или не соответствует идентификация изделия (серийный номер). Если повреждения (недостатки) вызваны воздействием вредоносного программного обеспечения; установкой, сменой или удалением паролей (кодов), приведшим к отсутствию доступа к программным ресурсам изделия, без возможности их сброса/восстановления, ввиду отсутствия предоставления данной услуги поставщиком ПО.
- Если дефекты работы вызваны несоответствием стандартам или техническим регламентам питающих, кабельных, телекоммуникационных сетей, мощности радиосигнала, в том числе из-за особенностей рельефа и других подобных внешних факторов, использования изделия на границе или вне зоны действия сети.
- Если повреждения вызваны использованием нестандартных (неоригинальных) и/или некачественных (поврежденных) расходных материалов, принадлежностей, запасных частей, элементов питания, носителей информации различных типов (включая CD, DVD диски, карты памяти, SIM-карты, картриджи).
- Если недостатки вызваны получением, установкой и использованием несовместимого контента (мелодии, графика, видео и другие файлы, приложения Java и подобные им программы).
- На ущерб, причиненный другому оборудованию, работающему в сопряжении с данным изделием.





**aceline**