

aceline

Руководство по эксплуатации

Комбинированная плита
МС50-L01С
МС50-L02С

НАЗНАЧЕНИЕ УСТРОЙСТВА	4
МЕРЫ ПРЕДОСТОРОЖНОСТИ.....	4
Утечка газа	6
СХЕМА УСТРОЙСТВА	6
Схема конфорки.....	7
Аксессуары	7
УСТАНОВКА	8
Присоединение ножек.....	8
Страховочная цепь.....	8
Сборка конфорок	9
Рекомендации по установке.....	9
Подключение к газу.....	10
Перевод на другой тип газа	12
Подключение электричества	12
ЭКСПЛУАТАЦИЯ	13
Панель управления.....	13
Конфорки варочной поверхности	13
Перед первым использованием духового шкафа.....	14
Использование варочной панели	14
Выбор правильной посуды	16
Управление духовым шкафом	17
Использование аксессуаров	18
ОЧИСТКА И УХОД	18
ВОЗМОЖНЫЕ ПРОБЛЕМЫ И ИХ РЕШЕНИЯ	19
ТЕХНИЧЕСКИЕ ХАРАКТЕРИСТИКИ.....	20
КОМПЛЕКТАЦИЯ	20
ИНФОРМАЦИЯ ОБ ЭНЕРГОЭФФЕКТИВНОСТИ	21
ПРАВИЛА И УСЛОВИЯ МОНТАЖА, ХРАНЕНИЯ, ПЕРЕВОЗКИ (ТРАНСПОРТИРОВКИ), РЕАЛИЗАЦИИ И УТИЛИЗАЦИИ.....	22
ДОПОЛНИТЕЛЬНАЯ ИНФОРМАЦИЯ.....	23

Уважаемый покупатель!

Благодарим Вас за выбор нашей продукции.

Мы рады предложить Вам изделия и устройства, разработанные и изготовленные в соответствии с высокими требованиями к качеству, функциональности и дизайну. Перед началом эксплуатации внимательно прочитайте данное руководство, в котором содержится важная информация, касающаяся Вашей безопасности, а также рекомендации по правильному использованию продукта и уходу за ним. Позаботьтесь о сохранности настоящего руководства и используйте его в качестве справочного материала при дальнейшей эксплуатации изделия.

НАЗНАЧЕНИЕ УСТРОЙСТВА

Плита предназначена для приготовления, а также разогрева готовых продуктов питания и блюд.

МЕРЫ ПРЕДОСТОРОЖНОСТИ

- Все операции по установке, подключению к газу и наладке устройства должны быть произведены сертифицированными специалистами в соответствии с предписаниями местных газоснабжающих компаний. Неправильная установка и/или подключение представляют серьезную угрозу жизни и здоровью пользователя.
- Внимательно ознакомьтесь с данным руководством перед установкой и эксплуатацией устройства. Сохраните его для дальнейших обращений.
- Не используйте устройство вне помещений, а также в помещениях с высокой влажностью или с повышенным риском пожарной опасности.
- Устройство не предназначено для использования в коммерческих целях.
- Храните упаковочные материалы (пластиковые пакеты, прокладки из пеноматериалов и т.п.) в местах, недоступных для детей, так как они представляют опасность удушья.
- Перед подключением устройства к источнику питания убедитесь, что напряжение домашней электросети также соответствует техническим характеристикам устройства. Не используйте устройство без заземления.
- Устройство не предназначено для использования детьми и лицами с ограниченными физическими, сенсорными или умственными способностями, кроме случаев, когда над ними осуществляется контроль другими лицами, ответственными за их безопасность. Не позволяйте детям играть с устройством.
- Использование плиты для приготовления пищи на газе ведет к повышению температуры и влажности в помещении. Убедитесь, что помещение достаточно хорошо проветривается: держите естественные вентиляционные отверстия открытыми или установите механическое вентиляционное устройство (кухонную вытяжку).
- После установки убедитесь, что вентиляционные отверстия устройства ничем не заблокированы.
- При первом использовании от устройства может исходить неприятный запах — это нормальное явление, которое скоро исчезнет. При необходимости откройте окно, включите вытяжку.

- Не допускайте заливания горелок жидкостями.
- Если пламя погасло, выключите конфорку поворотом регулятора и зажгите ее снова не менее чем через одну минуту.
- Некоторые части поверхности устройства могут сильно нагреваться в процессе работы — убедитесь, что Ваша одежда, волосы и открытые части тела их не касаются. Будьте особенно осторожны при извлечении блюд из духового шкафа: открывайте дверцу аккуратно, так как горячий пар, выходящий из рабочей камеры устройства, может вызвать ожоги. Пользуйтесь прихваткой и избегайте прикосновения к внутренним поверхностям духового шкафа. Не оставляйте детей рядом с работающим устройством без присмотра.
- Не садитесь и не становитесь на открытую дверцу духового шкафа. Не ставьте посуду и принадлежности на дверцу духового шкафа.
- Запрещается передвигать плиту за ручку дверцы духовки.
- Не используйте камеру духовки для хранения посуды или других кухонных принадлежностей.
- Немедленно прекратите использование устройства в случае повреждения шнура питания, вилки или других деталей, а также если Вы заметили любые неисправности в его работе. Обратитесь в авторизованный сервисный центр с целью ремонта.
- Следите, чтобы шнур питания и штепсельная вилка не касались горячих поверхностей. Не тяните устройство за шнур, не сгибайте его, чтобы избежать повреждений. При повреждении шнура питания его замена должна производиться изготовителем, авторизованным сервисным центром или подобным квалифицированным персоналом.
- Не тяните за шланг подачи газа. Обращайтесь со шлангом бережно. Убедитесь, что он ничем не зажимается и не задевает острых краев и углов.
- Не пытайтесь самостоятельно ремонтировать, настраивать или заменять части устройства. Обратитесь в авторизованный сервисный центр.
- Убедитесь, что все регуляторы управления находятся в выключенном положении, когда плита не используется. Также переведите все регуляторы в выключенное положение прежде чем отключать плиту от электросети.
- Не включайте электророзжиг плиты при снятых горелках.
- Запрещается извлекать и вставлять вилку шнура питания в розетку при включенных нагревательных элементах плиты.
- Не рекомендуется готовить блюда, в которых используются напитки с высоким содержанием спирта. Пары спирта в рабочей камере могут вспыхнуть.
- Не ставьте противни и посуду непосредственно на дно духовки, а также не раскладывайте на дне духовки алюминиевую фольгу. Это может привести к повреждению устройства.
- Вытаскивайте вилку из розетки и перекрывайте подачу газа во время грозы.
- Данное устройство не предназначено для управления посредством внешнего таймера или отдельной системы дистанционного управления.
- Не оставляйте нагревающийся на плите жир или масло без присмотра, так как это может привести к пожару. Если пожар начался, ни в коем случае не тушите огонь с помощью воды. Отключите подачу газа и накройте пламя плотным одеялом, крышкой и др.

- Перед проведением любых действий по очистке и/или обслуживанию необходимо перекрыть подачу газа и отключить устройство от электросети.
- Во избежание возникновения пожара категорически запрещается:
 - пользоваться неисправной плитой;
 - держать, пользоваться или размещать вблизи включенного устройства легковоспламеняющиеся вещества или хранить их внутри духовки;
 - сушить над плитой белье;
 - эксплуатировать плиту без установки посуды на газовые конфорки в целях обогрева помещения.

УТЕЧКА ГАЗА

Если в помещении чувствуется запах газа или в случае возникновения неисправностей газовой сети необходимо:

- закрыть подвод газа или перекрыть газовый баллон;
- погасить открытый огонь;
- не зажигать спички, не курить;
- не включать/выключать освещение и электроприборы;
- хорошо проветрить помещение — открыть окна;
- немедленно обратиться в аварийную газовую службу.

СХЕМА УСТРОЙСТВА

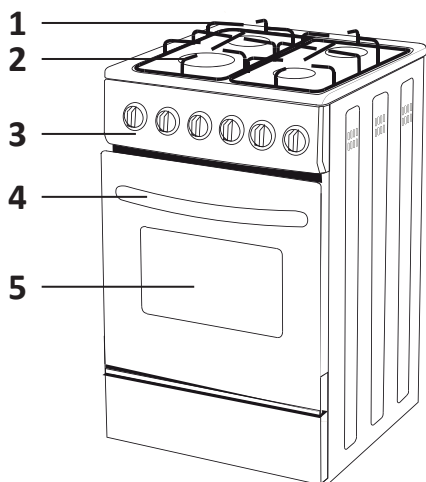

1. Решетка.
2. Конфорки.
3. Панель управления.
4. Ручка дверцы духовки.
5. Смотровое окно.

СХЕМА КОНФОРКИ

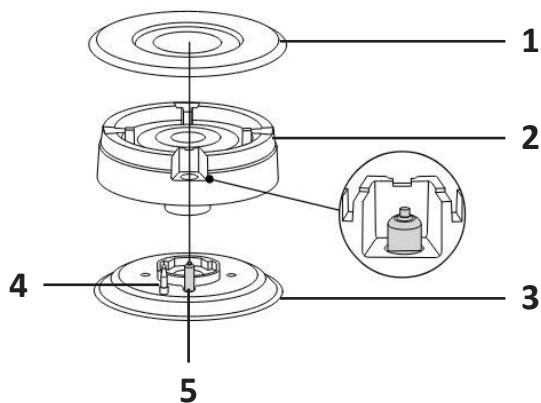

1. Крышка горелки.
2. Рассекатель.
3. Основание горелки.
4. Электрод розжига.
5. Термопара.

АКСЕССУАРЫ

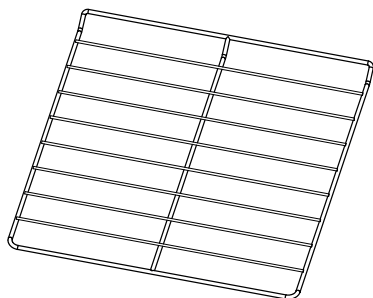

Решетка

Для размещения посуды или приготовления блюд на гриле.

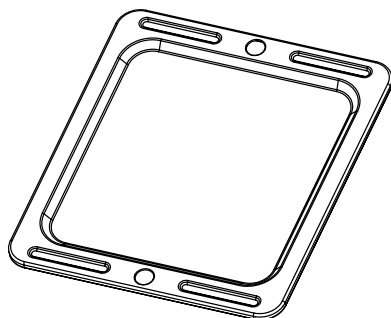

Поддон

Для сбора жира и других отходов при приготовлении.

ПРИМЕЧАНИЕ

Все схемы в данном руководстве приведены только для справки и могут значительно отличаться от фактического устройства.

УСТАНОВКА

ПРИСОЕДИНЕНИЕ НОЖЕК

ВНИМАНИЕ!

Установку должны производить как минимум два человека. Перед установкой наденьте рабочие перчатки.

Вкрутите четыре ножки в отверстия на нижней части плиты, как показано на изображении ниже. Отрегулируйте их по высоте.

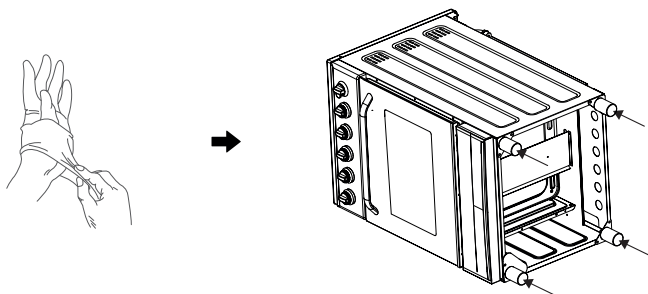

СТРАХОВОЧНАЯ ЦЕПЬ

Во избежание заваливания и опрокидывания устройства рекомендуется закрепить его при помощи идущей в комплекте страховочной цепи:

1. Прodelайте отверстия в стене за устройством и вставьте туда дюбели.
2. Вкрутите в дюбели винты с крюками.

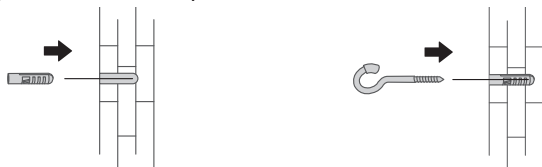

3. Закрепите цепи на задней панели плиты и повесьте другие концы цепей на крюки.

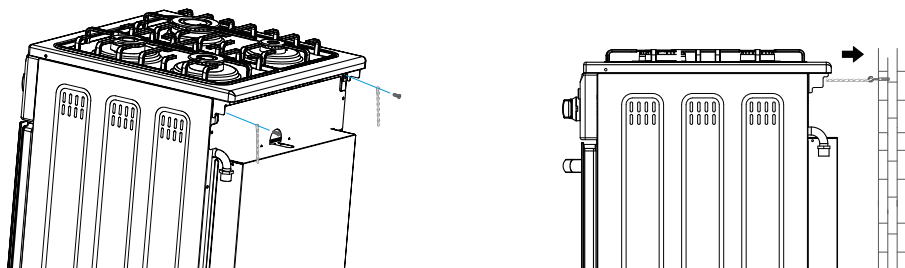

СБОРКА КОНФРОК

Соберите конфорки, как обозначено на схеме ниже. Убедитесь, что горелка находится над электродом розжига.

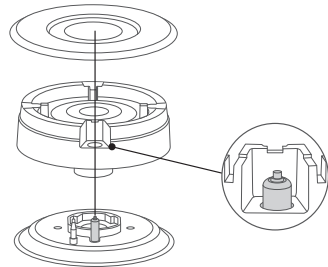
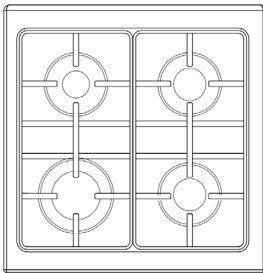

РЕКОМЕНДАЦИИ ПО УСТАНОВКЕ

Установите устройство, соблюдая расстояния, указанные на схеме ниже (размеры указаны в миллиметрах).

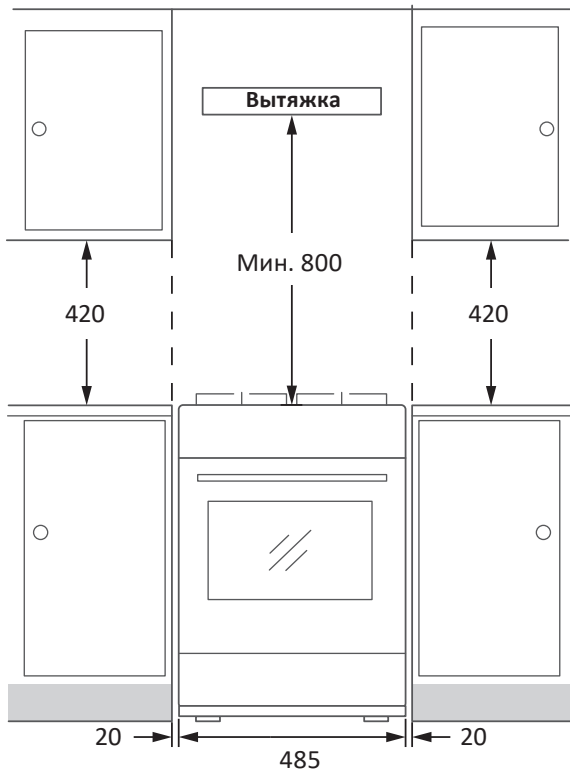

- В процессе работы устройства выделяется большое количество тепла и влаги, поэтому для безопасной эксплуатации необходима хорошая вентиляция. В помещении, где установлена плита, должна быть предусмотрена возможность открыть окно на время ее использования, либо должно иметься постоянное вентиляционное отверстие, чтобы тепло и отработанный воздух выходили наружу. Не устанавливайте плиту в помещениях, не соответствующих следующим требованиям:

Тип помещения	Размер вентиляционного отверстия
Менее 5 м ³	Мин. 100 см ²
5–10 м ³	Мин. 50 см ²
Более 10 м ³	Не требуется
Подвал или погреб	Мин. 65 см ²

- Если плита используется часто и в течение длительного времени, необходимо также обеспечить дополнительную вентиляцию — например, установить кухонную вытяжку.
- Вентиляция не должна снижать эффективность работы плиты или гасить пламя конфорок.
- Элементы кухонного гарнитура должны быть выполнены из термостойких материалов. Смежная с плитой стенка мебели должна выдерживать температуру не менее 50 °С. Соблюдайте минимальные расстояния до мебели и других устройств, обозначенные на схеме в начале данного раздела.
- Во избежание опрокидывания и повреждения устройства в процессе его использования или чистки необходимо установить страховочную цепь.
- Запрещается:
 - устанавливать устройство на ковер и ковровые покрытия;
 - устанавливать устройство рядом с холодильным оборудованием;
 - располагать розетку рядом с газовыми конфорками;
 - перекрывать воздуховыпускные отверстия устройства.

ПОДКЛЮЧЕНИЕ К ГАЗУ

ВНИМАНИЕ!

Все операции по подключению к газу и наладке устройства должны быть произведены сертифицированными специалистами в соответствии с предписаниями местных газоснабжающих компаний.

Меры предосторожности при подключении

- Перед подключением убедитесь, что характеристики местной сети (вид и давление газа) соответствуют характеристикам плиты.
- Если Вы хотите использовать плиту с типом газа, отличным от того, на который она настроена, обратитесь к квалифицированному специалисту авторизованной сервисной службы для проведения соответствующей процедуры переоборудования.

- Используйте исправный газовый редуктор, совместимый с Вашим оборудованием. Отсутствие редуктора может привести к превышению давления и утечке газа.
- Используемые редукторы должны соответствовать нормам местного законодательства. Не превышайте рекомендованный срок эксплуатации и меняйте его на новый с частотой, указанной газовыми службами.
- Используйте шланг 1/2" длиной не менее 0,4 м, но не более 1,5 м. Для более подробной информации по выбору шланга обратитесь к квалифицированному специалисту. Убедитесь, что шланг не засорен и не перекручен, не проходит вдоль задней стенки газовой плиты и не находится рядом с выпускными отверстиями горячего воздуха. Изношенный или поврежденный шланг подлежит немедленной замене. Рекомендуется заменять шланг раз в год или согласно предписаниям местных газовых служб.
- Перед подключением плиты к системе газоснабжения убедитесь, что клапан регулировки давления закрыт, иначе существует опасность взрыва.

Подключение газового баллона

ВНИМАНИЕ!

Всегда проверяйте исправность редуктора перед установкой.

1. Если возможно, устанавливайте газовый баллон вне кухни, в хорошо вентилируемом месте, защищенном от негативных внешних воздействий.
2. Наденьте металлический хомут на конец шланга.
3. Подсоедините шланг к входному отверстию устройства и затяните хомут.
4. Наденьте другой хомут на противоположный конец шланга и подсоедините его к редуктору, затем затяните.
5. Тщательно закрепите редуктор на газовом баллоне.
6. После установки проверьте, нет ли утечки газа, используя вспененный мыльный раствор: нанесите его кисточкой на стыки, вентили и все соединительные элементы. Появление пузырей сигнализирует об утечке.

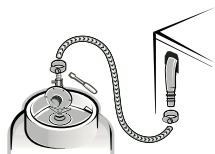

Если обнаружена утечка

- Закройте вентиль газового баллона и все регуляторы управления плитой.
- Не зажигайте горелки.
- Не пользуйтесь в помещении электроприборами, не нажимайте на переключатели питания.

- Откройте окна, чтобы дать возможность горючим газам рассеяться.
- Выйдите на улицу и обратитесь в местную пожарную или газовую службу.



ПЕРЕВОД НА ДРУГОЙ ТИП ГАЗА

ВНИМАНИЕ!

- Перевод плиты на другой тип газа или на другое давление газа должен осуществляться только квалифицированным персоналом специализированных организаций, имеющих лицензию на право установки и обслуживания газовых плит. Не производите настройку газового оборудования самостоятельно во избежание несчастных случаев.
- Соблюдайте все меры предосторожности при смене типа газа.
- Перед началом работ обязательно отключите плиту от электрической сети.

Замена инжекторов

ПРИМЕЧАНИЯ

- Перед началом работ проверьте категорию газа, указанную на упаковке устройства.
- Плиту можно перенастроить с одного типа газа на другой — убедитесь, что установлены соответствующие инжекторы (входят в комплект) и отрегулирован расход газа.
- Все работы должны выполняться квалифицированными специалистами.

Порядок замены инжектора:

1. Убедитесь, что все краны подачи газа выключены.
2. Отключите плиту от электросети.
3. Снимите решетку, крышку конфорки и рассекатель.
4. Открутите инжектор с помощью торцевого ключа и замените его подходящим инжектором.
5. Аккуратно соберите конфорку.
6. После замены инжекторов тщательно их затяните.

ПОДКЛЮЧЕНИЕ ЭЛЕКТРИЧЕСТВА

- Розетка и вилка должны быть размещены в изолированном и защищенном от воды месте.
- Корпус и розетка должны иметь надежное заземление.
- При грозе или сильных грозовых разрядах отключайте устройство от сети.

ПАНЕЛЬ УПРАВЛЕНИЯ

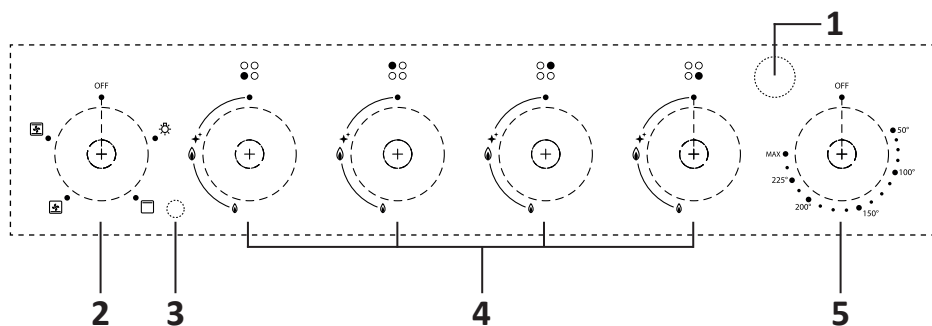

1. Кнопка электроподжига.
2. Регулятор режимов работы духового шкафа.
3. Индикатор включения духового шкафа.
4. Регуляторы пламени газовых конфорок.
5. Регулятор температуры духового шкафа.

КОНФОРКИ ВАРОЧНОЙ ПОВЕРХНОСТИ

Конфорки варочной панели оснащены горелками различной мощности, что позволяет более эффективно использовать их при приготовлении.

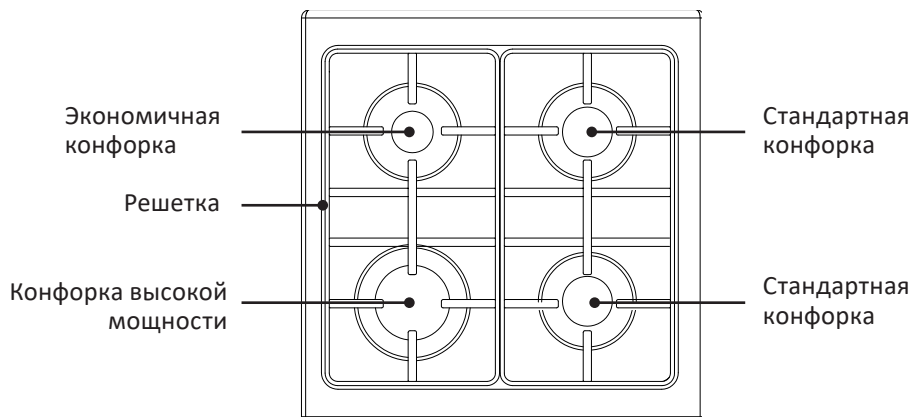

Тип конфорки	Диаметр конфорки	Диаметр посуды
Конфорка высокой мощности	100 мм	20–23 см
Стандартная конфорка	75 мм	12–20 см
Экономичная конфорка	45 мм	8–16 см

Характеристики конфорок

	Тип газа	Давление газа (мбар)	Диаметр инжектора (мм)	Мощность (кВт)	Расход газа
Конфорка высокой мощности	NG I2H (природный)	20	1,1	2,5	241,48 л/ч
	LPG I3+ (сжиженный)	28~30/37	0,78		181,6 г/ч
Стандартная конфорка	NG I2H (природный)	20	0,97	1,75	169,04 л/ч
	LPG I3+ (сжиженный)	28~30/37	0,65		127,1 г/ч
Экономичная конфорка	NG I2H (природный)	20	0,75	1,0	105,86 л/ч
	LPG I3+ (сжиженный)	28~30/37	0,5		70 г/ч

ПЕРЕД ПЕРВЫМ ИСПОЛЬЗОВАНИЕМ ДУХОВОГО ШКАФА



- Перед первым использованием удалите с устройства все упаковочные материалы и полностью освободите рабочую камеру духового шкафа.
- Откройте окна в помещении и включите вытяжку.
- Включите духовку, повернув соответствующий регулятор управления на максимальное значение. Прогревайте духовку в течение часа. Это необходимо для удаления антикоррозийного покрытия на электронагревателях духовки. Резкие запахи или испарения во время данного процесса — нормальное явление.

ИСПОЛЬЗОВАНИЕ ВАРОЧНОЙ ПАНЕЛИ

Конфорки

Управление пламенем конфорок осуществляется с помощью соответствующих регуляторов на панели. Над каждым регулятором схематически изображено положение управляемой конфорки.

Положения, обозначающие величину пламени, обозначены рядом с регулятором следующими символами:

	Большое пламя
	Малое пламя
	Кран закрыт

- Для розжига конфорки сначала нажмите кнопку электроподжига. Затем поверните соответствующий регулятор против часовой стрелки и удерживайте его. Подождите некоторое время, пока не произойдет розжиг.
- Отрегулируйте величину пламени поворотом регулятора в соответствии с обозначениями на шкале.
- По окончании использования верните все регуляторы в положение «Кран закрыт».

ВНИМАНИЕ!

Время розжига не должно превышать 15 секунд. Если горелка не зажигается в течение 15 секунд, верните все регуляторы в положение «Кран закрыт», откройте окно в помещении и подождите не менее 1 минуты, прежде чем пробовать зажечь конфорку снова.





Функция газ-контроля

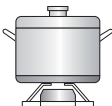
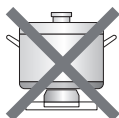

Данное устройство оснащено защитой от утечки газа. Если пламя горелки случайно погаснет, подача газа автоматически прекратится.

ВЫБОР ПРАВИЛЬНОЙ ПОСУДЫ

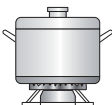
ВНИМАНИЕ!

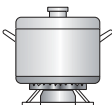
- Не располагайте легковоспламеняющиеся материалы рядом с устройством.
- Не располагайте скоропортящиеся продукты, пластиковые емкости и другие предметы над и под устройством.
- Не распыляйте аэрозоли вблизи работающего устройства.
- Регуляторы управления пламенем должны находиться в выключенном положении, когда устройство не используется.

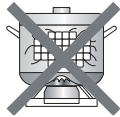
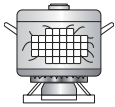
	✘		✔
	<p>Не располагайте посуду на краю горелки, она может перевернуться</p> <p>Не устанавливайте посуду с большим диаметром на конфорку, расположенную возле регуляторов. Излишний перегрев может повредить ручки</p>	Всегда размещайте кастрюлю по центру	
	Никогда не ставьте посуду прямо на горелку конфорки	Устанавливайте посуду на решетки	
	Не располагайте ничего между горелкой и дном посуды		
	Не пользуйтесь посудой маленького диаметра на больших конфорках. Пламя не должно касаться стенок посуды. В противном случае ручка посуды сильно нагреется	Используйте посуду, соответствующую размерам каждой конфорки	
	Не пользуйтесь посудой без крышки или не готовьте при наполовину закрытой крышке	Всегда накрывайте крышкой посуду при готовке	

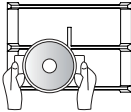
✘		✔	
	Не используйте посуду с неровным или изогнутым дном, которая неустойчиво стоит на плите	Всегда используйте посуду с толстым ровным дном	
	Не ставьте тяжелые предметы и не роняйте ничего на поверхность устройства	Соблюдайте осторожность при обращении с посудой	

- Не дотрагивайтесь до рассекателя горелки, решеток и других горячих поверхностей после окончания готовки.
- Если Вы заметили повреждение на конфорке, немедленно выключите ее и замените. Обратитесь в авторизованный сервисный центр.

УПРАВЛЕНИЕ ДУХОВЫМ ШКАФОМ





Управление духовкой осуществляется с помощью двух регуляторов на панели.

- Поверните регулятор режимов, чтобы установить один из режимов работы нагревательных элементов или включить освещение.
- Поверните регулятор температуры на желаемое значение.
- Термометр, расположенный на дверце духовки, будет показывать температуру в рабочей камере в процессе приготовления.

ВНИМАНИЕ!

Пока не выставлено значение температуры, нагрев не начнется. После выбора значения температуры на панели загорится индикатор.

Описание режимов

	Нагрев с принудительной конвекцией. Одновременная работа вентилятора и обоих нагревательных элементов обеспечивает быстрое и равномерное приготовление блюд
	Нагрев снизу с принудительной конвекцией. Функция работы нижнего нагревательного элемента вместе с вентилятором идеально подходит для приготовления некоторых видов выпечки, лазаньи и т.д.
	Работа верхнего нагревательного элемента. Используется для подрумянивания блюда сверху и запекания большого количества продуктов
	Включение освещения без нагрева

ИСПОЛЬЗОВАНИЕ АКСЕССУАРОВ

На стенках рабочей камеры духового шкафа расположены три направляющие, на которые помещаются идущие в комплекте решетка и поддон (рекомендуется размещать их на втором или третьем уровне).

Поддон можно разместить под решеткой для сбора капель сока и жира.

ВНИМАНИЕ!

Запрещено помещать противень с приготовляемым блюдом непосредственно на дно рабочей камеры.

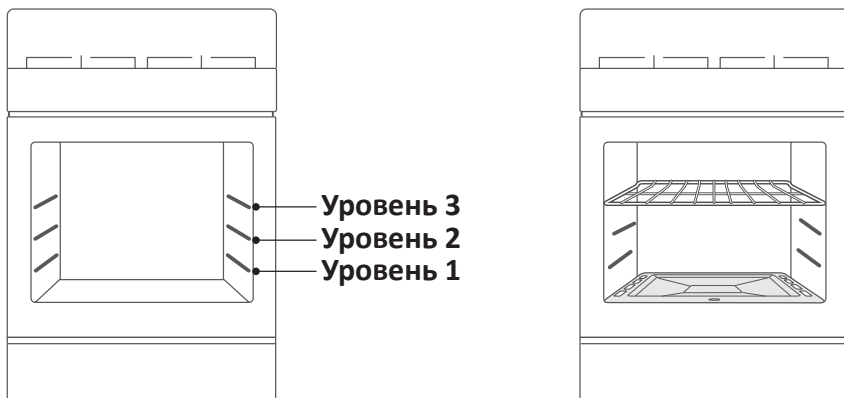

ОЧИСТКА И УХОД

ВНИМАНИЕ!

Перед началом очистки установите все регуляторы в положение «Кран закрыт», перекройте подачу газа и отключите устройство от электросети.

- Производите очистку после каждого использования устройства во избежание возникновения стойких загрязнений, которые могут повлиять на эффективность его работы.
- Прежде чем начинать очистку, дождитесь, пока плита полностью остынет.
- Выньте из устройства все аксессуары и промойте их в теплой мыльной воде.
- Очистите поверхность устройства от загрязнений изнутри и, если требуется, снаружи влажной тканью, мягкой щеткой или губкой. При сильном загрязнении воспользуйтесь мягким моющим средством.
- По окончании очистки протрите все части устройства насухо.
- Во избежание повреждения устройства для его очистки запрещено использовать химические и абразивные чистящие средства, а также жесткие губки, щетки и металлические скребки.
- Следите за тем, чтобы в процессе очистки остатки продуктов или капли моющего средства не попадали в отверстия горелок.

ВОЗМОЖНЫЕ ПРОБЛЕМЫ И ИХ РЕШЕНИЯ

Проблема	Возможная причина	Решение
Духовка не включается	Отсутствует питание	Убедитесь, что штепсельная вилка подключена к исправной розетке, и в розетке есть напряжение
Не зажигается конфорка	Проблема с подачей газа	Проверить газоснабжение или баллон (в случае, если Вы используете сжиженный газ)
	Сопло горелки заблокировано остатками продуктов или каплями жира	Очистите горелки конфорок от загрязнений
	Горелка повреждена	Обратитесь в сервисный центр для ремонта
Блюдо в духовке плохо прожарилось	Выбрана слишком низкая температура	Увеличьте температуру
	Поддон или решетка помещены на неправильный уровень	Переставьте блюдо на другой уровень
	Слишком большой размер блюда	Готовьте блюдо меньшими порциями или увеличьте время приготовления
Неприятный запах при первом использовании	Это нормальное явление для нового устройства. Через некоторое время использования запах исчезнет	
Устройство издает шум	Это нормальное явление, вызванное расширением металла при нагреве	
Не загорается освещение в духовке	Лампа духовки повреждена	Замените лампу
Пламя конфорок нестабильно или разного цвета	Сопла горелок засорены, горит жир	Очистите сопла горелок от загрязнений

ТЕХНИЧЕСКИЕ ХАРАКТЕРИСТИКИ

Модель	МС50-Л01С	МС50-Л02С
Торговая марка	Aceline	
Параметры питания	220–240 В ~ 50–60 Гц	
Класс защиты от поражения эл. током	I класс	
Класс энергопотребления	А	
Вид газа	Природный (метан), сжиженный (пропан/бутан)	
Настроенный вид газа	Природный (метан)	
Потребляемая мощность	2800 Вт	
Мощность каждой конфорки	1 кВт × 1; 1,75 кВт × 2; 2,5 кВт × 1	
Мощность духового шкафа	2,8 кВт	
Теплопроизводительность	9,8 кВт	
Номинальное давление газа	2 кПа — природный газ, 3 кПа — сжиженный газ	
Объем духовки	52 л	
Материал решеток	Чугун	
Материал корпуса	Эмалированная сталь	
Габариты (Ш × Г × В)	48,5 × 49,5 × 77,3 см	
Вес нетто	26,5 кг	
Тип крепления шнура питания	У	
Степень защиты от пыли и влаги	IPX0	
Область применения	Бытовое	

КОМПЛЕКТАЦИЯ

- Устройство.
- Решетка.
- Поддон.
- Ножки — 4 шт.
- Винт.
- Дюбель.
- Страховочная цепь.
- Руководство по эксплуатации.

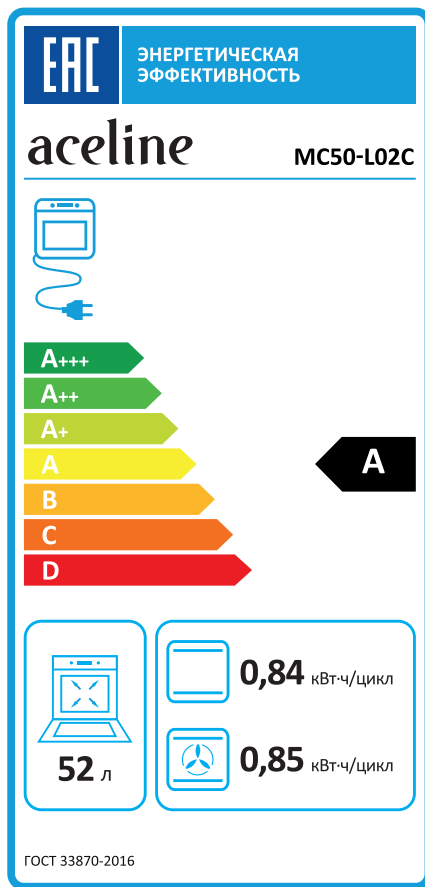
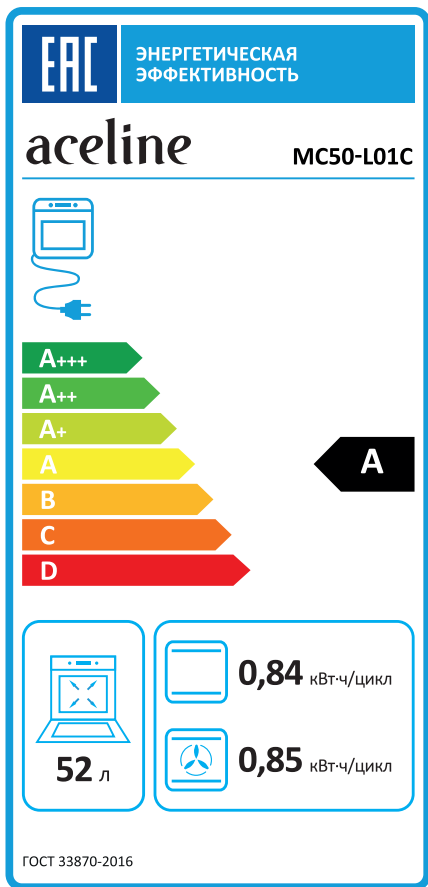

ПРАВИЛА И УСЛОВИЯ МОНТАЖА, ХРАНЕНИЯ, ПЕРЕВОЗКИ (ТРАНСПОРТИРОВКИ), РЕАЛИЗАЦИИ И УТИЛИЗАЦИИ

- Устройство не требует какого-либо монтажа или постоянной фиксации.
- Хранение устройства должно производиться в упаковке в отапливаемых помещениях у изготовителя и потребителя при температуре воздуха от 5 °С до 40 °С и относительной влажности воздуха не более 80%. В помещениях не должно быть агрессивных примесей (паров кислот, щелочей), вызывающих коррозию.
- Для обеспечения корректной транспортировки устройства необходимо соблюдение следующих требований:
 - извлеките из устройства все внутренние принадлежности, если они есть, и упакуйте их отдельно;
 - убедитесь в правильности упаковки устройства для сохранения его работоспособности и внешнего вида (крупногабаритную технику необходимо обернуть в полиэтиленовую или пузырчатую пленку с подкладками из гофрированного картона в критических местах);
 - надежно зафиксируйте устройство ремнями, чтобы исключить возможность его перемещения по транспортному средству;
 - для полного исключения воздействия внешней среды используйте только закрытый транспорт;
 - обеспечьте крайне осторожное обращение с упаковкой при выполнении погрузочно-разгрузочных работ.
- Устройство требует бережного обращения, оберегайте его от воздействия пыли, грязи, ударов, влаги, огня и т.д.
- Реализация устройства должна производиться в соответствии с местным законодательством.
- После окончания срока службы изделия его нельзя выбрасывать вместе с обычным бытовым мусором. Вместо этого оно подлежит сдаче на утилизацию в соответствующий пункт приема электрического и электронного оборудования для последующей переработки и утилизации в соответствии с федеральным или местным законодательством. Обеспечивая правильную утилизацию данного продукта, Вы помогаете сберечь природные ресурсы и предотвращаете ущерб для окружающей среды и здоровья людей, который возможен в случае ненадлежащего обращения. Более подробную информацию о пунктах приема и утилизации данного продукта можно получить в местных муниципальных органах или на предприятии по вывозу бытового мусора.
- При обнаружении неисправности устройства следует немедленно обратиться в авторизованный сервисный центр или утилизировать устройство.

ДОПОЛНИТЕЛЬНАЯ ИНФОРМАЦИЯ

Manufacturer: ZHONGSHAN CITY XUELE KITCHENWARE APPLIANCE CO., LTD.
NO.111 CHENGYE ROAD, HUANGPU TOWN, ZHONGSHAN CITY, GUANGDONG PROVINCE,
CHINA.

Изготовитель: ЧЖУНШАНЬ СИТИ СЮЭЛЭ КИТЧЕНВЭР ЭППЛАЙЕНС КО., ЛТД.
Шоссе Чэнъе №111, Хуанпу, г. Чжуншань, пров. Гуандун, Китай.

Сделано в Китае.

Импортер в России / уполномоченное изготовителем лицо: ООО «ДНС Ритейл».
690068, Россия, Приморский край, г. Владивосток, проспект 100-летия Владивостока,
дом 155, корпус 3, офис 5.

Адрес электронной почты: dnsretail@mail.dlogistix.com

Товар соответствует требованиям ТР ТС (ЕАЭС).

Спецификации, информация о продукте и его внешний вид могут быть изменены без предварительного уведомления пользователя в целях улучшения качества нашей продукции.



Товар изготовлен (мм.гггг): _____ v.2

ГАРАНТИЙНЫЙ ТАЛОН

SN/IMEI: _____

Дата постановки на гарантию: _____

Производитель гарантирует бесперебойную работу устройства в течение всего гарантийного срока, а также отсутствие дефектов в материалах и сборке. Гарантийный период исчисляется с момента приобретения изделия и распространяется только на новые продукты.

В гарантийное обслуживание входит бесплатный ремонт или замена элементов, вышедших из строя не по вине потребителя в течение гарантийного срока при условии эксплуатации изделия согласно руководству пользователя. Ремонт или замена элементов производится на территории уполномоченных сервисных центров.

Срок гарантии: 12 мес.

Срок эксплуатации: 120 мес.

Актуальный список сервисных центров по адресу:

<https://www.dns-shop.ru/service-center/>

Гарантийные обязательства и бесплатное сервисное обслуживание не распространяются на перечисленные ниже принадлежности, входящие в комплектность товара, если их замена не связана с разборкой изделия:

- Элементы питания (батарейки) для ПДУ (Пульт дистанционного управления).
- Соединительные кабели, антенны и переходники для них, наушники, микрофоны, устройства «HANDS-FREE»; носители информации различных типов, программное обеспечение (ПО) и драйверы, поставляемые в комплекте (включая, но не ограничиваясь ПО, предустановленным на накопитель на жестких магнитных дисках изделия), внешние устройства ввода-вывода и манипуляторы.
- Чехлы, сумки, ремни, шнуры для переноски, монтажные приспособления, инструменты, документацию, прилагаемую к изделию.
- Расходные материалы и детали, подвергающиеся естественному износу.



Производитель не несет гарантийных обязательств в следующих случаях:

- Истек Гарантийный срок.
- Если изделие, предназначенное для личных (бытовых, семейных) нужд, использовалось для осуществления предпринимательской деятельности, а также в иных целях, не соответствующих его прямому назначению.
- Производитель не несет ответственности за возможный материальный, моральный и иной вред, понесенный владельцем изделия и/или третьими лицами, вследствие нарушения требований руководства пользователя при использовании, не соблюдения рекомендаций по установке и обслуживанию изделия, правил подключения (короткие замыкания, возникшие также в результате воздействия несоответствующего сетевого напряжения, как на само изделие, так и на изделия, сопряженные с ним), хранения и транспортировки изделия.
- Все случаи механического повреждения: сколы, трещины, деформации, следы ударов, вмятины, замятия и др., полученные в процессе эксплуатации изделия.
- Имеются следы сторонней модификации, несанкционированного ремонта лицами, не уполномоченными для проведения таких работ. Если дефект вызван изменением конструкции или схемы изделия, подключением внешних устройств, не предусмотренных Производителем, использованием устройства, не имеющего сертификата соответствия согласно законодательству Российской Федерации.
- Если дефект изделия вызван действием непреодолимой силы (природных стихий, пожаров, наводнений, землетрясений, бытовых факторов и прочих ситуаций, не зависящих от Производителя), либо действиями третьих лиц, которые Производитель не мог предвидеть.
- Дефект вызван попаданием внутрь изделия посторонних предметов, инородных тел, веществ, жидкостей, насекомых или животных, воздействием агрессивных сред, высокой влажности, высоких температур, которые привели к полному или частичному выходу из строя изделия.
- Отсутствует или не соответствует идентификация изделия (серийный номер). Если повреждения (недостатки) вызваны воздействием вредоносного программного обеспечения; установкой, сменой или удалением паролей (кодов), приведшим к отсутствию доступа к программным ресурсам изделия, без возможности их сброса/восстановления, ввиду отсутствия предоставления данной услуги поставщиком ПО.
- Если дефекты работы вызваны несоответствием стандартам или техническим регламентам питающих, кабельных, телекоммуникационных сетей, мощности радиосигнала, в том числе из-за особенностей рельефа и других подобных внешних факторов, использования изделия на границе или вне зоны действия сети.
- Если повреждения вызваны использованием нестандартных (неоригинальных) и/или некачественных (поврежденных) расходных материалов, принадлежностей, запасных частей, элементов питания, носителей информации различных типов (включая, CD, DVD диски, карты памяти, SIM карты, картриджи).
- Если недостатки вызваны получением, установкой и использованием несовместимого контента (мелодии, графика, видео и другие файлы, приложения Java и подобные им программы).
- На ущерб, причиненный другому оборудованию, работающему в сопряжении с данным изделием.



aceline