

aceline

Руководство
по эксплуатации

Стиральная машина
WF-6A1H

КРАТКОЕ РУКОВОДСТВО



Рассортируйте белье (для более подробной информации обратитесь к разделу «Первичная проверка и подготовка к стирке одежды»).

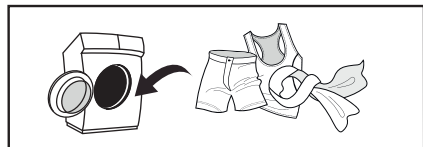

Откройте крышку, загрузите белье и закройте крышку стиральной машины.

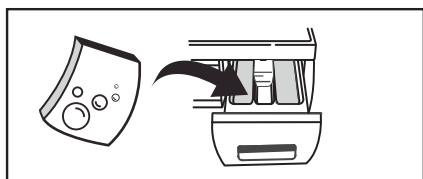

Добавьте средства для стирки (для более подробной информации обратитесь к разделу «Загрузка моющих средств»).

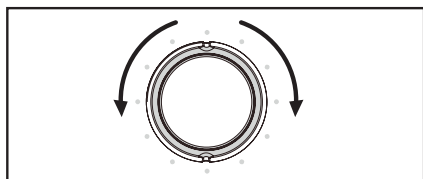

Выберите программу стирки (для более подробной информации обратитесь к разделу «Выбор режима стирки»).



Нажмите кнопку «Старт/Пауза» для запуска цикла стирки.





КРАТКОЕ РУКОВОДСТВО	3
НАЗНАЧЕНИЕ УСТРОЙСТВА	7
МЕРЫ ПРЕДОСТОРОЖНОСТИ.....	7
При работе с электричеством.....	7
При работе с водой.....	8
Общие положения.....	8
КОМПЛЕКТАЦИЯ	9
СХЕМА УСТРОЙСТВА	10
УСТАНОВКА	11
Расположение.....	11
Распаковка стиральной машины.....	12
Снятие транспортировочных болтов.....	12
Регулировка ножек.....	13
Подсоединение шланга подачи воды.....	13
Подсоединение сливного шланга.....	14
Крепление шланга при наличии кронштейна.....	15
ЭКСПЛУАТАЦИЯ	16
Панель управления.....	16
Перед первым использованием.....	16
Первичная проверка и подготовка к стирке одежды.....	17
Загрузка средств для стирки.....	18
Перед стиркой.....	19
Стирка.....	20
Таблица режимов стирки.....	20
Длительность программ.....	22
Описание программ.....	24
Настройка программы стирки.....	25
Окончание стирки.....	26
Блокировка дверцы.....	26
ТЕХНИЧЕСКОЕ ОБСЛУЖИВАНИЕ И УХОД	27
Чистка внутренней поверхности барабана.....	27
Чистка стекла и уплотнителя дверцы.....	27
Шланг подачи воды.....	27
Чистка впускного фильтра.....	28
Чистка лотка для средств для стирки.....	28

Чистка насосного фильтра.....	29
ВОЗМОЖНЫЕ ПРОБЛЕМЫ И ИХ РЕШЕНИЕ.....	30
КОДЫ ОШИБОК	31
ТЕХНИЧЕСКИЕ ХАРАКТЕРИСТИКИ.....	33
ИНФОРМАЦИЯ ОБ ЭНЕРГОЭФФЕКТИВНОСТИ.....	34
ПРАВИЛА И УСЛОВИЯ МОНТАЖА, ХРАНЕНИЯ, ПЕРЕВОЗКИ (ТРАНСПОРТИРОВКИ), РЕАЛИЗАЦИИ И УТИЛИЗАЦИИ.....	35
ДОПОЛНИТЕЛЬНАЯ ИНФОРМАЦИЯ.....	36
ПРИМЕЧАНИЯ	37
Примерный вес сухого белья.....	37
Значение пиктограмм, указанных на одежде	38
Значение прочих пиктограмм, указанных на одежде	39
Рекомендации по выведению пятен	40

Уважаемый покупатель!

Благодарим вас за выбор нашей продукции.

Мы рады предложить вам изделия и устройства, разработанные и изготовленные в соответствии с высокими требованиями к качеству, функциональности и дизайну. Перед началом эксплуатации внимательно прочитайте данное руководство, в котором содержится важная информация, касающаяся вашей безопасности, а также рекомендации по правильному использованию продукта и уходу за ним. Позаботьтесь о сохранности настоящего руководства и используйте его в качестве справочного материала при дальнейшей эксплуатации изделия.

НАЗНАЧЕНИЕ УСТРОЙСТВА

Стиральная машина предназначена для использования в домашнем хозяйстве для стирки текстильных изделий и верхней одежды, пригодной для машинной стирки в растворе моющего средства.

МЕРЫ ПРЕДОСТОРОЖНОСТИ

ПРИ РАБОТЕ С ЭЛЕКТРИЧЕСТВОМ

- Подключение устройства к электроснабжению должно осуществляться только квалифицированным специалистом.
- Во избежание опасных ситуаций поврежденный шнур питания подлежит замене производителем, его представителем по сервисному техническому обслуживанию или иным специалистом соответствующей квалификации.
- Перед чисткой или техническим обслуживанием необходимо отключить стиральную машину от сети питания.
- Не прикасайтесь к вилке кабеля питания мокрыми руками.
- В целях Вашей безопасности, разъем кабеля питания должен подключаться к двухполюсной розетке с заземляющим контактом. Внимательно проверьте и убедитесь в наличии правильного и надежного заземления Вашей розетки сети питания.
- Стиральная машина может подключаться только к сети с напряжением, указанным в технических характеристиках. Не подключайте устройство к электрической сети с меньшей номинальной силой тока, чем указано в характеристиках устройства. Если Вы не знаете параметров электропитания, обратитесь в обслуживающую организацию.
- Обеспечьте соответствующую защиту шнура питания. Шнур питания должен быть хорошо зафиксирован таким образом, чтобы не задевать людей и другие предметы и не подвергаться повреждениям. Особое внимание должно быть уделено сети питания. Электрическая вилка должна легко вставляться в розетку. Также особое внимание должно уделяться месту расположения розетки и удобству доступа к ней.
- Не допускайте перегрузки розетки, и не удлиняйте кабель. Удлинение провода может вызвать пожар или удар электрическим током. Не тяните за шнур питания мокрыми руками.

ПРИ РАБОТЕ С ВОДОЙ

- Подключение устройства к водоснабжению и водоотведению должно осуществляться только квалифицированным специалистом.
- Следует использовать новые шланги, входящие в комплект поставки; старые шланги не подлежат повторному использованию.
- Убедитесь в отсутствии воды в барабане перед открыванием дверцы. Не открывайте дверцу при видимом присутствии воды внутри барабана.
- Остерегайтесь ожогов при сливе горячей воды из стиральной машины.
- Стиральная машина с одним впускным краном должна быть подключена к трубопроводу холодной воды. Стиральная машина с двумя впускными кранами может быть подключена к трубопроводам как горячей, так и холодной воды.

ОБЩИЕ ПОЛОЖЕНИЯ

- Стиральная машина предназначена для использования только внутри помещения.
- Вентиляционные отверстия в корпусе не должны перекрываться коврами и иными покрытиями.
- Устройство не предназначено для использования детьми и лицами с ограниченными физическими, сенсорными или умственными способностями, кроме случаев, когда над ними осуществляется контроль другими лицами, ответственными за их безопасность. Не позволяйте детям играть с устройством.
- Перед стиркой убедитесь, что все карманы одежды пустые.
- Острые и твердые предметы, такие, как монеты, украшения, гвозди, болты, камешки и т.п., могут привести к серьезным повреждениям стиральной машины.
- Если прибор долго не используется, отключите стиральную машину от сети электропитания и отключите подачу воды.
- Перед использованием проверьте, не забрались ли внутрь дети и домашние животные.
- Не прислоняйтесь к дверце устройства, так как она может сильно нагреваться во время работы. Не допускайте непосредственного контакта детей и домашних животных с устройством во время работы.
- Не устанавливайте стиральную машину в ванной комнате или местах с повышенной влажностью, а также помещениях с присутствием взрывоопасных или разъедающих газообразных веществ.
- Удалите все компоненты упаковки и транспортировочные болты до начала использования устройства. В противном случае, стиральная машина может быть сильно повреждена при стирке.
- Храните все упаковочные материалы (пластиковые пакеты, прокладки из пеноматериалов и т.п.) вне доступа детей. Упаковочные материалы могут представлять опасность для детей.
- Перед первой стиркой одежды проверьте машину по одному циклу в каждом рабочем режиме без загрузки одежды.
- Данная стиральная машина предназначена только для бытового использования и только для стирки текстильных изделий, предназначенных для машинной стирки.

- Запрещается использование легковоспламеняющихся и взрывоопасных или токсичных моющих средств.
- Запрещается использование бензина, спирта и т.п. в качестве моющих средств.
- Разрешается использовать только моющие средства, предназначенные для машинной стирки, особенно в стиральных машинах барабанного типа.
- Не стирайте ковры в стиральной машине.
- После завершения программы стирки подождите две минуты перед открытием дверцы.
- Помните о необходимости отключить воду и питание немедленно после завершения стирки.
- Запрещается становиться ногами на верхнюю часть устройства или сидеть на нем.
- Не закрывайте дверцу с приложением силы. Если дверца закрывается с трудом, проверьте, не находится ли внутри стиральной машины слишком много одежды и распределена ли она равномерно внутри барабана.
- Данная стиральная машина не предназначена для работы в качестве встраиваемого оборудования.
- Устройство не предназначено для использования в коммерческих целях.

КОМПЛЕКТАЦИЯ

- Устройство.
- Заглушки отверстий для транспортировочных болтов (4 шт).
- Транспортировочные болты (4 шт).
- Наливной шланг.
- Сливной шланг.
- Кронштейн для крепления шланга.
- Руководство по эксплуатации.

СХЕМА УСТРОЙСТВА

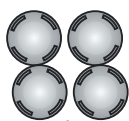
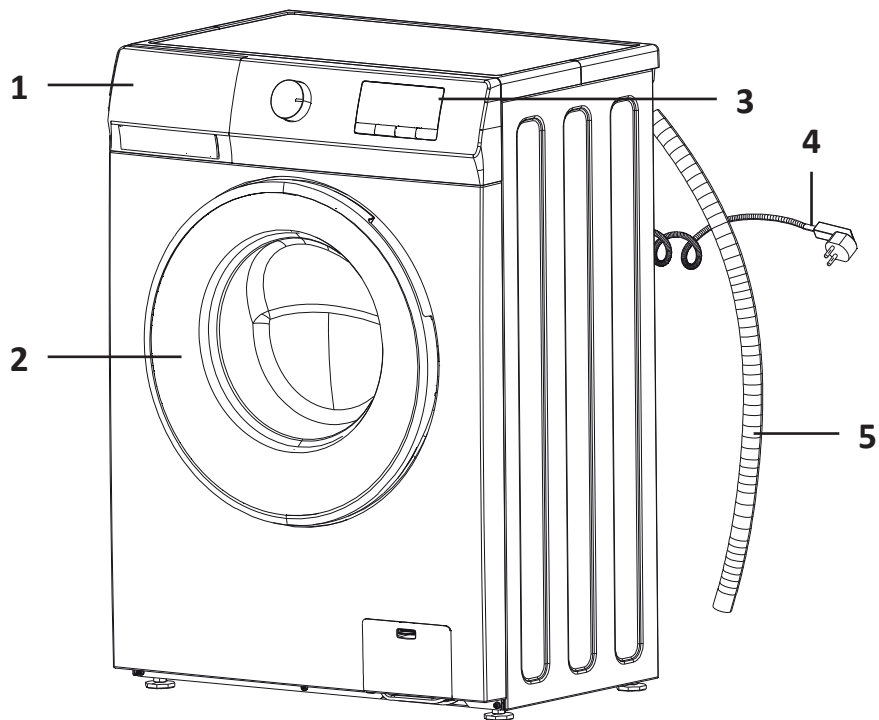

6



7

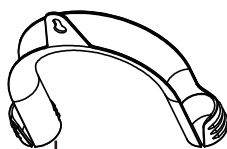

8

1. Отсек для моющих средств.
2. Дверца.
3. Панель управления.
4. Шнур питания.
5. Сливной шланг.
6. Заглушки.
7. Впускной шланг.
8. Кронштейн для шланга.

ВНИМАНИЕ!

- Устанавливайте устройство только на стабильной поверхности.
- Убедитесь, что стиральная машина не стоит на шнуре питания и шлангах.
- Соблюдайте необходимое расстояние машины от стен, как показано на рисунке ниже.

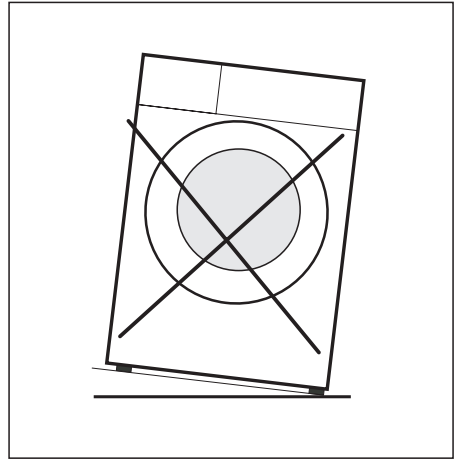
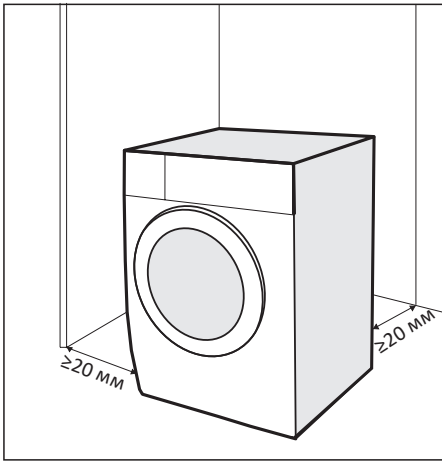

Перед установкой стиральной машины нужно выбрать место ее установки, которое должно соответствовать следующим условиям:

- Твердая, сухая и ровная поверхность.
- Отсутствие прямых солнечных лучей.
- Достаточная вентиляция.
- Температура в помещении должна быть выше 5 °С.
- Стиральная машина должна устанавливаться вдали от источников тепла, например, угольного или газового отопительного оборудования.

РАСПАКОВКА СТИРАЛЬНОЙ МАШИНЫ

При распаковке стиральной машины проверьте отсутствие повреждений в процессе транспортировки. Убедитесь также в наличии всех аксессуаров, идущих в комплекте. При наличии любых повреждений стиральной машины в результате транспортировки или отсутствии каких-либо комплектующих, незамедлительно обратитесь к продавцу.

ВНИМАНИЕ!

- Упаковочные материалы данной машины могут быть опасными для детей, не допускайте контакта детей с ними.
- Во избежание угрозы удушья храните элементы упаковки и детали устройства вне досягаемости детей.

СНЯТИЕ ТРАНСПОРТИРОВОЧНЫХ БОЛТОВ

ВНИМАНИЕ!

Перед эксплуатацией устройства обязательно снимите транспортировочные болты.

1. Открутите 4 транспортировочных болта, расположенных с задней стороны устройства, примерно на 30 мм гаечным ключом.
2. Нажмите на транспортировочные болты и расшатайте их.
3. Извлеките болты вместе с резиновыми деталями и оставьте их для возможного применения в будущем.
4. Закройте отверстия транспортировочными заглушками.

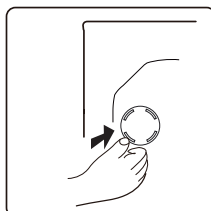
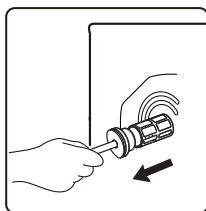
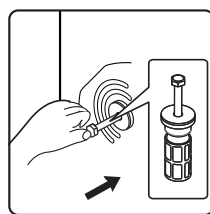
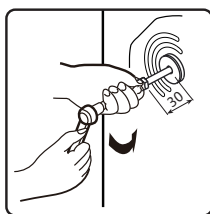
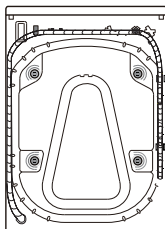

РЕГУЛИРОВКА НОЖЕК

ВНИМАНИЕ!

Стопорные гайки всех четырех ножек должны быть плотно прикручены к корпусу устройства.

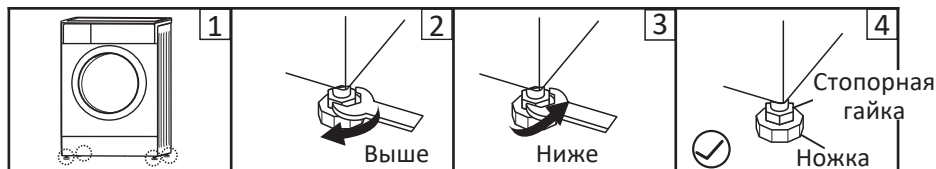

1. Ослабьте стопорную гайку.
2. Поворачивайте ножку до полного контакта с полом.
3. Отрегулируйте ножки и зафиксируйте их гаечным ключом. Убедитесь, что стиральная машина стоит в устойчивом положении.

ПОДСОЕДИНЕНИЕ ШЛАНГА ПОДАЧИ ВОДЫ

ВНИМАНИЕ!

Не перекручивайте, не ломайте и не модифицируйте впускной шланг.

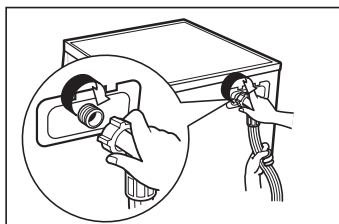

Подсоедините шланг подачи воды к клапану пуска воды и крану холодного водоснабжения, как показано на рисунке.

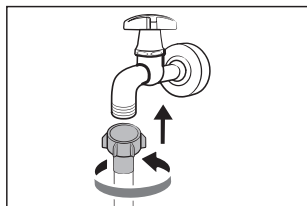

ПРИМЕЧАНИЯ

- Подсоединяйте шланг вручную, без использования инструментов.
- Убедитесь, что все соединения затянуты.
- Проверьте плотность подключения шланга, полностью открыв кран подачи воды.
- Убедитесь, что шланг не перекручен и не передавлен.

ПОДСОЕДИНЕНИЕ СЛИВНОГО ШЛАНГА

ВНИМАНИЕ!

Подключение устройства к водоотведению должно осуществляться только квалифицированным специалистом.

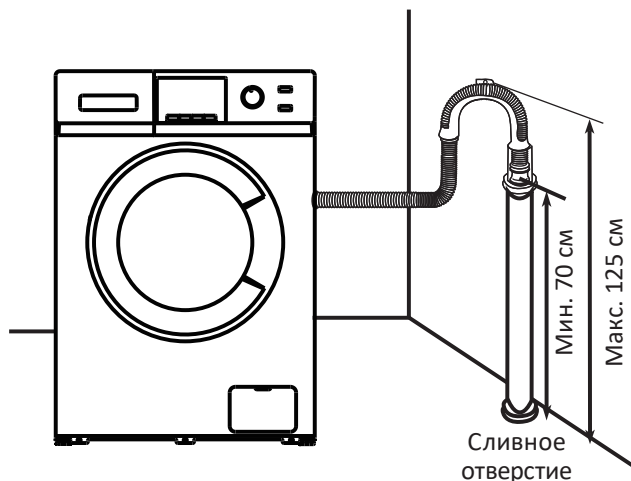

- Для слива воды непосредственно в канализацию сливной шланг машины устанавливается выше колена стока (сифона) в канализационную трубу с внутренним диаметром не менее 40 мм во избежание обратного засасывания сточной воды в машину. Сливной шланг может подключаться непосредственно к сифону с патрубком.
- Сливной шланг следует располагать по высоте 700–1250 мм от уровня пола, и его конец не должен быть погружен в воду.
- Если длина дренажного шланга больше необходимой, не заталкивайте лишнюю часть шланга в стиральную машину. Это может привести к повышенному уровню шума и повредить стиральную машину.

КРЕПЛЕНИЕ ШЛАНГА ПРИ НАЛИЧИИ КРОНШТЕЙНА

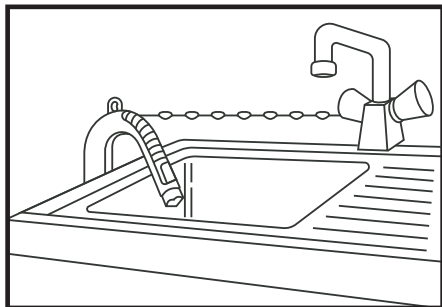

- Закрепите сливной шланг при помощи цепи.
- Надежное крепление шланга поможет избежать протечек.

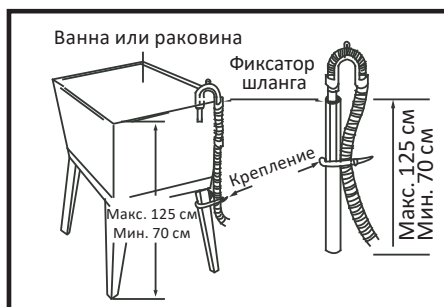

Не следует крепить дренажный шланг выше 125 см от пола.

ПАНЕЛЬ УПРАВЛЕНИЯ

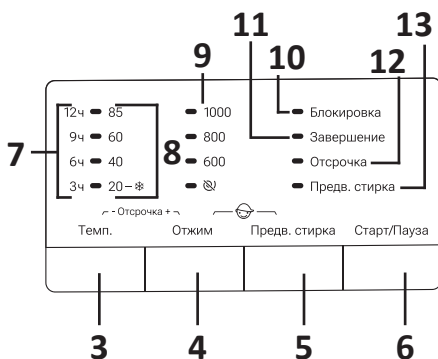
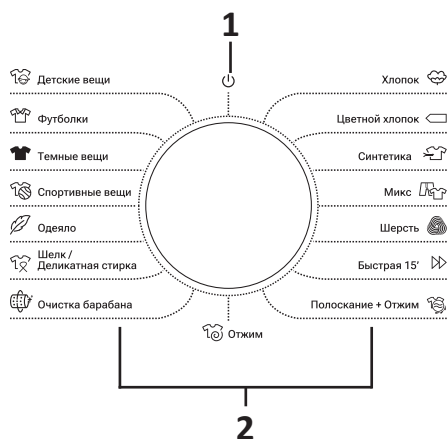

1. Выключение устройства.
2. Регулятор выбора программ.
3. Кнопка изменения температуры воды.
4. Кнопка изменения скорости отжима.
5. Кнопка включения/выключения функции «Предварительная стирка».
6. Кнопка «Старт/Пауза».
7. Индикаторы времени отсрочки.
8. Индикаторы температуры стирки.
9. Индикаторы количества оборотов при отжиме.
10. Индикатор блокировки дверцы.
11. Индикатор окончания программы стирки.
12. Индикатор отсрочки.
13. Индикатор предварительной стирки.

ПЕРЕД ПЕРВЫМ ИСПОЛЬЗОВАНИЕМ

ВНИМАНИЕ!

Перед первой стиркой проверьте машину, запустив короткий цикл программы стирки без загрузки одежды.

1. Подсоедините питание и воду.
2. Включите устройство.
3. Поместите небольшое количество моющего средства в лоток и закройте его.
4. Выберите программу стирки.
5. Нажмите кнопку «Старт/Пауза».

ПЕРВИЧНАЯ ПРОВЕРКА И ПОДГОТОВКА К СТИРКЕ ОДЕЖДЫ

- Температура окружающей среды для стиральной машины должна быть в пределах 5–40 °С. Если температура будет ниже 0 °С, может повредиться впускной клапан канализационной системы. Если установка машины проводится в условиях мороза, ее необходимо переместить в условия с нормальной температурой, чтобы шланг подачи воды и сливной шланг могли разморозиться перед эксплуатацией.
- Перед стиркой проверяйте этикетки по уходу за одеждой и инструкции к средствам для стирки. Используйте непенящиеся или малопенящиеся средства, предназначенные для машинной стирки.

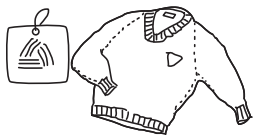

Изучите этикетки по уходу за одеждой

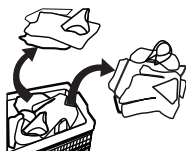

Рассортируйте белье по типу ткани и цветам



Вытащите все из карманов

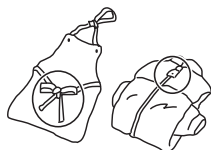

Завяжите длинные текстильные завязки, застегните ремни, молнии и пуговицы



Поместите мелкие предметы в мешочек для стирки



Линяющую и длинноворсовую одежду выверните на изнанку

ВНИМАНИЕ!

- Не стирайте вещи, которые чистились, стирались, замачивались или были испачканы легко воспламеняющимися или взрывоопасными веществами, например, воском, маслом, краской, топливом, спиртом, керосином и прочими подобными субстанциями.
- Стирка одиночных предметов одежды может привести к большой разбалансировке стиральной машины, поэтому рекомендуется добавлять еще 1–2 вещи, чтобы барабан вращался более плавно.
- Не стирайте и не отжимайте водонепроницаемые чехлы, коврики и одежду.

ЗАГРУЗКА СРЕДСТВ ДЛЯ СТИРКИ

Лоток для моющих средств имеет 3 отсека:

- Отсек «U» предназначен для моющих средств предварительной стирки;
- Отсек «Ш» предназначен для основного моющего средства, пятновыводителя или смягчителя воды.
- Отсек «⊗» предназначен для кондиционера.

Для загрузки моющих средств:

1. Вытяните лоток.
2. Заполните моющим средством предварительной стирки отсек «I» (при необходимости).
3. Заполните моющим средством отсек «II».
4. При необходимости добавьте кондиционер для смягчения ткани в отсек «⊗».

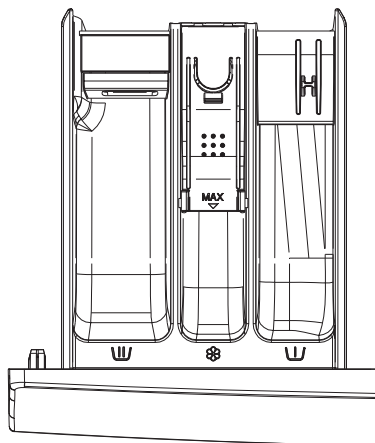

Рекомендации по средствам для стирки

Рекомендуемое средство для стирки	Программа	Температура	Тип белья и ткани
Сильное средство с добавлением оптического осветлителя и отбеливающих компонентов	Хлопок ЭКО 40–60	40/60 °C	Белое белье из стойкого к кипячению хлопка или льна
Средство для стирки цветных тканей без добавления оптического осветлителя и отбеливающих компонентов	Хлопок	20/40 °C	Цветное белье из хлопка или льна
Средство для стирки цветных или деликатных тканей без добавления оптического осветлителя	Хлопок Синтетика	20/40 °C	Цветное белье из легких в уходе тканей или синтетических материалов
Мягкие средства	Синтетика	20 °C	Деликатные ткани, шелк, вискоза
Средства для стирки изделий из шерсти	Шерсть	20/40 °C	Шерсть

ПРИМЕЧАНИЯ

- Агломерированные и тягучие средства для стирки или добавки можно разбавить водой перед тем, как залить в лоток, иначе он может забиться и привести к переливу воды.
- Используйте подходящий тип средства для стирки, чтобы получить наилучший результат и потратить минимум воды и электричества.
- Для достижения наилучшего результата важно использовать правильную дозировку средств для стирки.

- Если барабан заполнен не полностью, используйте меньшее количество средств для стирки.
- Всегда регулируйте количество добавляемого средства в зависимости от жесткости Вашей воды: если у Вас мягкая вода, используйте меньшее количество средств для стирки; в зависимости от загрязненности Вашего белья: меньшее количество средства требуется для несильно загрязненных вещей.
- Необходимо особенно тщательно контролировать количество сильно концентрированных средств для стирки.
- Об избытке средства для стирки свидетельствуют:
 - большое количество пены;
 - плохой результат полоскания или стирки.
- О недостатке средства для стирки свидетельствуют:
 - серый оттенок белья;
 - образование известкового налета на барабане, нагревающем элементе и/или белье.

ПЕРЕД СТИРКОЙ



1
Подключите к источнику питания

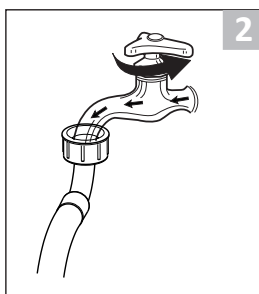

2
Откройте кран подачи воды

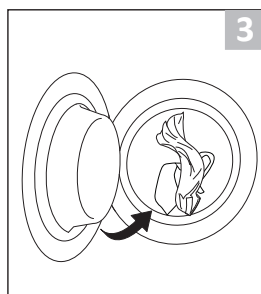

3
Загрузите вещи для стирки

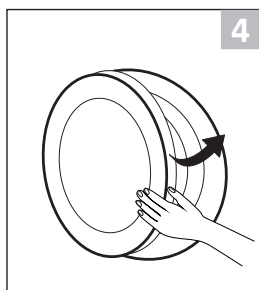

4
Закройте дверцу



5
Добавьте средства для стирки

ПРИМЕЧАНИЕ

Если выбрана функция предварительной стирки, необходимо добавить средство для стирки в отсек I.

СТИРКА

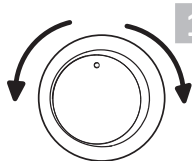

Выберите программу

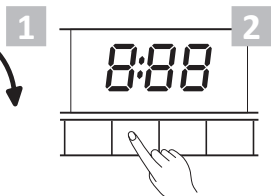

Выберите функцию или оставьте настройки по умолчанию

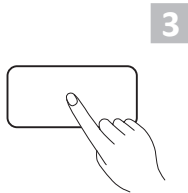



Для запуска программы нажмите кнопку «Старт/Пауза»

ТАБЛИЦА РЕЖИМОВ СТИРКИ

Программа	Темп.	Макс. загрузка (кг)	Моющее средство			Дополнительные функции			Дозагрузка*	Макс. кол-во оборотов (об/мин)
						Отсрочка	Предв. стирка	Отжим		
Детские вещи	--	3.0	●	✓	●	●	●	●	●	1000
	20 °C									
	40 °C									
	60 °C									
Футболки	--	3.0	○	✓	●	●	○	●	●	800
	20 °C									
	40 °C									
	60 °C									
Темные вещи	--	3.0	●	✓	●	●	●	●	●	1000
	20 °C									
	40 °C									
	60 °C									
Спортивные вещи	--	3.0	●	✓	●	●	●	●	●	1000
	20 °C									
	40 °C									
Одеяло	--	3.0	○	✓	●	●	○	●	●	600
	20 °C									
	40 °C									

* Дозагрузка возможна только если выбрана предварительная стирка.

Программа	Темп.	Макс. загрузка (кг)	Моющее средство			Дополнительные функции			Дозагрузка*	Макс. кол-во оборотов (об/мин)
						Отсрочка	Предв. стирка	Отжим		
Шелк / Деликатная стирка	--	2.0	○	✓	●	●	○	●	●	600
	20 °C									
	40 °C									
Очистка барабана	85 °C	—	○	✓	○	●	○	○	●	600
Хлопок	--	6.0	●	✓	●	●	●	●	●	1000
	20 °C									
	40 °C									
	60 °C									
	85 °C									
Цветной хлопок	--	6.0	○	✓	●	●	○	●	●	1000
	20 °C									
	40 °C									
	60 °C									
Синтетика	--	3.0	●	✓	●	●	●	●	●	1000
	20 °C									
	40 °C									
	60 °C									
Микс	--	3.0	●	✓	●	●	●	●	●	1000
	20 °C									
	40 °C									
Шерсть	--	2.0	○	✓	●	●	○	●	●	600
	20 °C									
	40 °C									
Быстрая 15'	--	1.0	○	✓	●	●	○	●	●	800
	20 °C									
	40 °C									
Полоскание + Отжим	--	6.0	○		●	●	○	●	●	1000
Отжим	--	6.0	○		○	●	○	●	●	1000

- — опционально.
- — отсутствует / невозможно выбрать.
- ✓ — необходимо выбрать дозировку.

ДЛИТЕЛЬНОСТЬ ПРОГРАММ

Программа	Темп.	Длительность программы (мин)			
		Количество оборотов (об/мин)			
		0	600	800	1000
Детские вещи	--	107	116	116	116
	20 °C	107	116	116	116
	40 °C	107	116	116	116
	60 °C	107	116	116	116
	85 °C	117	126	126	126
Футболки	--	65	75	75	75
	20 °C	65	75	75	75
	40 °C	65	75	75	75
	60 °C	65	75	75	75
Темные вещи	--	66	75	75	75
	20 °C	66	75	75	75
	40 °C	66	75	75	75
	60 °C	66	75	75	75
Спортивные вещи	--	49	58	58	58
	20 °C	49	58	58	58
	40 °C	49	58	58	58
Одеяло	--	56	65	○	○
	20 °C	56	65	○	○
	40 °C	56	65	○	○
Шелк / Деликатная стирка	--	28	36	○	○
	20 °C	28	36	○	○
	40 °C	28	36	○	○
Очистка барабана	85 °C	63	70	○	○
Хлопок	--	166	178	178	178
	20 °C	166	178	178	178
	40 °C	176	188	188	188
	60 °C	176	188	188	188
	85 °C	186	198	198	198

Программа	Темп.	Длительность программы (мин)			
		Количество оборотов (об/мин)			
		0	600	800	1000
Цветной хлопок	--	166	178	178	178
	20 °С	166	178	178	178
	40 °С	186	198	198	○
	60 °С	186	198	198	○
Синтетика	--	79	88	88	88
	20 °С	79	88	88	88
	40 °С	109	118	118	118
	60 °С	109	118	118	118
Микс	--	47	58	58	58
	20 °С	47	56	56	56
	40 °С	49	56	56	56
Шерсть	--	47	55	○	○
	20 °С	47	55	○	○
	40 °С	47	55	○	○
Быстрая 15'	--	10	15	15	○
	20 °С	15	20	20	○
	40 °С	25	30	30	○
Полоскание + Отжим	--	18	30	30	30
Отжим	--	1	12	12	12

○ — отсутствует / невозможно выбрать.

ОПИСАНИЕ ПРОГРАММ

Программа	Описание
Детские вещи	Стирка детских вещей. Вещи хорошо полоскаются, чтобы не вызывать раздражение нежной детской кожи
Футболки	Неглаженные рубашки или блузки из хлопка, льна, синтетических волокон или смесовых тканей
Темные вещи	Стирка темных тканей (хлопковые или смешанные вещи темных цветов)
Спортивные вещи	Стирка спортивных вещей
Одеяло	Стирка изделий из синтетических волокон, подходящих для машинной стирки, таких как подушки, одеяла и покрывала; также подходит для пуховых вещей
Шелк / Деликатная стирка	Стирка деликатных тканей и шелка, подходящих для машинной стирки (см. этикетку на одежде)
Очистка барабана	Программа по удалению грязи и остатков бактерий, которые могут размножиться в машине после того, как она использовалась в течение определенного периода, особенно при регулярных низкотемпературных стирках
Хлопок	Сильно и умеренно загрязненный хлопок или лен. Для сильно загрязненных вещей выберите функцию «Предварительная стирка»
Цветной хлопок	Программа для слабо и умеренно загрязненного белья. Вы можете установить температуру и скорость отжима. По умолчанию установлена максимальная скорость отжима
Синтетика	Для стирки изделий из синтетических или смесовых тканей обычной степени загрязнения
Микс	Стирка как хлопковых, так и синтетических вещей одновременно
Шерсть	Стирка шерстяных вещей и изделий с высоким содержанием шерсти, пригодных для машинной и ручной стирки
Быстрая 15'	Подходит для быстрой стирки небольшого количества не слишком загрязненных вещей за 15 минут
Полоскание + Отжим	Полоскает дважды и отжимает белье, после чего сливает воду
Отжим	Отжимает и сливает воду. Можно выбрать количество оборотов

Количество оборотов при отжиге

Нажимайте кнопку «Отжим», чтобы настроить количество оборотов, доступное для выбранной программы: 0 / 600 / 800 / 1000.

Предварительная стирка

Данная функция позволяет дополнительно постирать белье перед основной стиркой. Предварительная стирка помогает загрязнениям подняться на поверхность белья. Необходимо положить средство для стирки в отсек I. Длительность предварительной стирки — 20 минут.

Дополнительное полоскание

При выборе данной функции белье пройдет через дополнительное полоскание.

Температура

- Изменяйте температуру стирки при необходимости с помощью кнопки «Темп.».
- Доступные температуры: 20 °C / 40 °C / 60 °C / 85 °C.
- При выборе температуры загорается соответствующий ей индикатор.

Отсрочка

Функция отсрочки позволяет установить желаемое время окончания стирки. Время отсрочки включает время стирки.

1. Поворачивая регулятор, выберите программу стирки.
2. Зажмите и удерживайте кнопки «Темп.» и «Отжим», чтобы перейти к функции отсрочки.
3. Нажимайте кнопку «Темп.», чтобы уменьшить время, через которое машина окончит стирку, и кнопку «Отжим», чтобы увеличить его.
4. Нажмите кнопку «Старт/Пауза», чтобы начался отсчет времени отсрочки. На дисплее будет гореть индикатор «Отсрочка». После того, как стиральная машина перейдет к стирке, данный индикатор погаснет.

ПРИМЕЧАНИЯ

- Шаг времени отсрочки — 3 часа.
- Диапазон времени отсрочки — 3–12 часов.
- После установки отсрочки параметры стирки изменить невозможно.
- Если после установки отсрочки изменить параметры стирки (температура, количество оборотов и доп. функции) или покрутить регулятор выбора программ, отсрочка будет отменена.
- Чтобы отменить отсрочку до начала программы стирки, поверните регулятор выбора программ в любое положение.

Дозагрузка

Нажмите кнопку «Старт/Пауза», чтобы приостановить стирку и загрузить в барабан дополнительное белье.

ВНИМАНИЕ!

- Если в процессе стирки индикатор блокировки дверцы мигает, значит дозагрузка возможна.
- Если индикатор блокировки дверцы не горит, значит, температура стирки на данный момент превышает 50 °C или больше нет возможности дозагрузки.

Изменение программы и доп. функций в процессе стирки

1. Поверните регулятор выбора программ в положение «» на 3 секунды, чтобы выключить стиральную машину.
2. Запустите устройство и выберите новую программу, настройте ее параметры и дополнительные функции при необходимости.
3. Нажмите кнопку «Старт/Пауза». Не добавляйте моющее средство снова.

Блокировка от детей

Чтобы дети не могли пользоваться устройством, после начала программы стирки одновременно зажмите кнопки «Отжим» и «Предв. стирка». Загорятся индикаторы «» и «Предв. стирка».



ВНИМАНИЕ!

- Снять блокировку от детей может только одновременное нажатие этих двух кнопок. Будут заблокированы все кнопки, кроме кнопок для блокировки от детей.
- Блокировка от детей снимается при отключении электроэнергии.

ОКОНЧАНИЕ СТИРКИ

По окончании стирки загорится индикатор «Конец», а индикатор блокировки дверцы погаснет. Можете открывать барабан.

БЛОКИРОВКА ДВЕРЦЫ

- Если необходимо открыть дверцу барабана, нажмите кнопку «Старт/Пауза» и, если индикатор блокировки дверцы мигает, значит дверца разблокирована.
- Если индикатор блокировки дверцы не горит, значит, дверцу открыть невозможно. В таком случае Вы можете выключить стиральную машину, повернув регулятор выбора программ в положение «» на 3 секунды. Запустите ее снова и выберите программу «Отжим», установите количество оборотов на «» и нажмите «Старт/Пауза». Программа завершится, и Вы сможете открыть дверцу.

ВНИМАНИЕ!

До начала обслуживания достаньте шнур питания из розетки и закройте кран подачи воды.

Чистка и обслуживание корпуса стиральной машины

Правильное обслуживание стиральной машины способно продлить срок ее службы. Поверхность при необходимости следует очищать с помощью разбавленных неабразивных нейтральных чистящих средств. При переливе воды используйте мокрую ткань для немедленного сбора разлившейся воды. Запрещается использовать острые предметы при чистке корпуса.

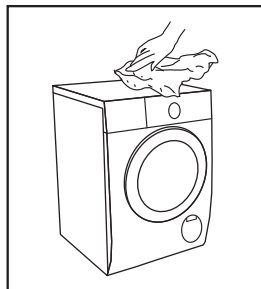

ВНИМАНИЕ!

Применение муравьиной кислоты и ее растворов или аналогов запрещено.

ЧИСТКА ВНУТРЕННЕЙ ПОВЕРХНОСТИ БАРАБАНА

Ржавчина на внутренней поверхности барабана, оставленная металлическими предметами (например одежды при стирке), должна удаляться незамедлительно не содержащими соединений хлора чистящими средствами. Запрещается использовать металлические щетки.

ПРИМЕЧАНИЕ

Не оставляйте вещи в барабане во время его чистки.

ЧИСТКА СТЕКЛА И УПЛОТНИТЕЛЯ ДВЕРЦЫ

- Протирайте стекло и уплотнитель после каждой стирки, чтобы удалить ворс и пятна. При избытке ворса устройство может протекать.
- Убирайте монеты, пуговицы и другие мелкие предметы из уплотнителя дверцы после каждой стирки.

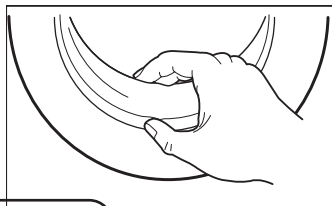

ШЛАНГ ПОДАЧИ ВОДЫ

Регулярно проверяйте шланг подачи воды на наличие повреждений и при необходимости замените его новым шлангом того же типа.

ЧИСТКА ВПУСКНОГО ФИЛЬТРА

ПРИМЕЧАНИЕ

Ослабление потока воды свидетельствует о необходимости чистки фильтра.

1. Закройте кран и отсоедините шланг подачи воды от крана.
2. Прочистите фильтр впускного шланга.
3. Отсоедините шланг подачи воды от стиральной машины. Выньте сетчатый фильтр длинными пассатижами.
4. Прочистите фильтр.
5. Установите фильтр на место и подсоедините обратно шланг подачи воды.
6. Откройте кран и проверьте все соединения на герметичность.

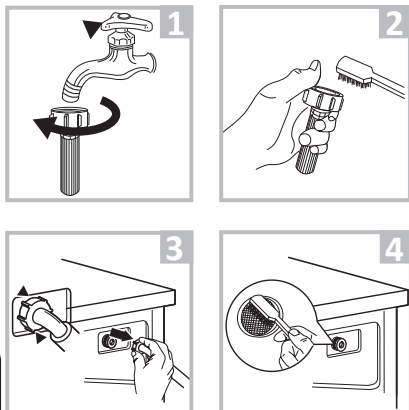

ВНИМАНИЕ!

Очищайте фильтр каждые 3 месяца для обеспечения нормальной работы стиральной машины.

ЧИСТКА ЛОТКА ДЛЯ СРЕДСТВ ДЛЯ СТИРКИ

1. Выньте лоток, нажав на кювету.
2. Извлеките кювету из отсека «8» и промойте водой. Затем промойте лоток.
3. Вытрите лоток и кювету насухо.
4. Вставьте кювету обратно в отсек «8», поставьте лоток на место и верните его в первоначальное положение.

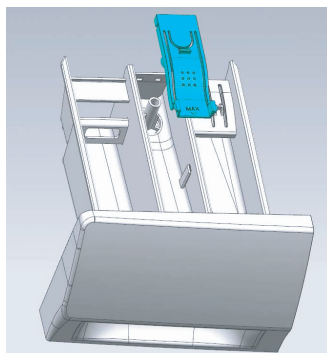
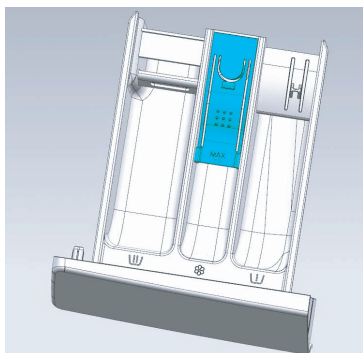

ПРИМЕЧАНИЯ

- Не используйте спирт, растворители или химикаты для чистки.
- Рекомендуется очищать лоток для моющих средств каждые 3 месяца.

ЧИСТКА НАСОСНОГО ФИЛЬТРА

Фильтр сливного насоса может отфильтровывать обрывки ткани и небольшие посторонние предметы от стираемых изделий.

Насос необходимо проверять, если машина не производит операции слива и/или отжима, а также если стиральная машина производит нехарактерный шум при сливе по причине попадания посторонних предметов, блокирующих насос.

ВНИМАНИЕ!

- Чистите фильтр каждый месяц для нормальной работы устройства.
- Убедитесь, что машинка закончила стирку и в ней ничего нет. Выключите устройство и отключите его от сети.
- При работе устройства, в зависимости от выбранной программы, через насос может поступать горячая вода.
- Ни в коем случае не снимайте крышку насоса в ходе цикла ополаскивания. Подождите, когда прибор закончит работу в определенном режиме и начнет сливать воду.

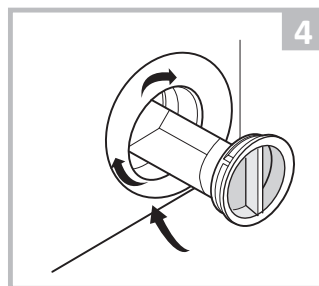
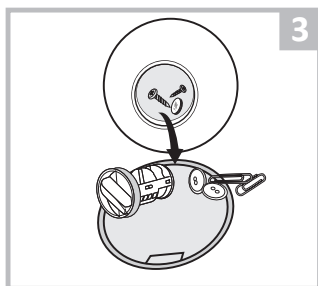
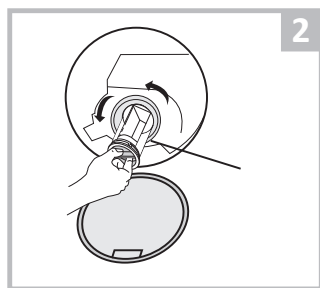
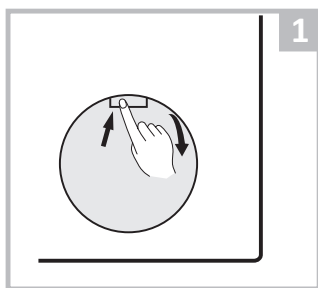

1. Снимите панель-заглушку.
2. Аккуратно выкрутите фильтр, поворачивая его против часовой стрелки. Не выкручивайте его сразу до конца — дождитесь, пока выльется вся вода, и только потом открутите фильтр полностью.
3. Очистите фильтр от посторонних предметов.
4. Установите фильтр на место и закройте панель.

ВОЗМОЖНЫЕ ПРОБЛЕМЫ И ИХ РЕШЕНИЕ

Проблема	Возможная причина	Решение
Устройство не запускается	Дверца закрыта неплотно	Закройте плотно дверцу и попробуйте снова
	Застырла одежда	Проверьте белье
Устройство перестает работать во время стирки	Дверца закрыта неплотно	Закройте плотно дверцу и снова запустите устройство
	В барабане образовалось слишком много пены	Машина находится в режиме избавления от чрезмерного количества пены и автоматически возобновит стирку через некоторое время
	Возникла ошибка	Обратитесь к разделу «Коды ошибок» для выяснения проблемы
В лотке образуются остатки средств для стирки	Лоток влажный и/или забился	Очистите лоток от средства для стирки и насухо его протрите
Странный звук	Не откручены транспортировочные болты	Убедитесь, что транспортировочные болты откручены
	Неровный пол	Убедитесь, что устройство установлено на ровной поверхности
Стиральная машина плохо отжимает	Загружена одиночная объемная вещь	Стиральная машина оснащена системой обнаружения и устранения дисбаланса. При загрузке одиночных тяжелых вещей (например, халатов) эта система может автоматически снизить скорость отжима или даже полностью прервать отжим, если обнаружит слишком большой дисбаланс даже после нескольких запусков отжима, чтобы защитить стиральную машину
	В барабане образовалось слишком много пены	Используйте правильное количество средств для стирки

При возникновении ошибки на дисплее стиральной машины загорятся индикаторы, соответствующие этой ошибке. Ниже представлена таблица с кодами ошибок, их индикаторами, возможными причинами и решениями проблем. Если данные решения Вам не помогли, обратитесь в авторизованный сервисный центр.

Код	Индикаторы	Причина	Решение											
F04	Неисправность датчика водонагревателя	Ошибка электронного модуля	Отключите устройство от электрической сети и обратитесь в сервисный центр											
	<table border="1"> <tr> <td>12ч ● 85</td> <td>○ 1000</td> <td>○ Блокировка</td> </tr> <tr> <td>9ч ● 60</td> <td>○ 800</td> <td>● Завершение</td> </tr> <tr> <td>6ч ● 40</td> <td>○ 600</td> <td>○ Отсрочка</td> </tr> <tr> <td>3ч ● 20-*</td> <td>○ ☹</td> <td>○ Предв. стирка</td> </tr> </table>			12ч ● 85	○ 1000	○ Блокировка	9ч ● 60	○ 800	● Завершение	6ч ● 40	○ 600	○ Отсрочка	3ч ● 20-*	○ ☹
12ч ● 85	○ 1000			○ Блокировка										
9ч ● 60	○ 800			● Завершение										
6ч ● 40	○ 600			○ Отсрочка										
3ч ● 20-*	○ ☹			○ Предв. стирка										
F05	Неисправность датчика температуры			Ошибка электронного модуля	Отключите устройство от электрической сети и обратитесь в сервисный центр									
	<table border="1"> <tr> <td>12ч ● 85</td> <td>○ 1000</td> <td>○ Блокировка</td> </tr> <tr> <td>9ч ● 60</td> <td>○ 800</td> <td>● Завершение</td> </tr> <tr> <td>6ч ● 40</td> <td>○ 600</td> <td>○ Отсрочка</td> </tr> <tr> <td>3ч ● 20-*</td> <td>○ ☹</td> <td>● Предв. стирка</td> </tr> </table>	12ч ● 85	○ 1000			○ Блокировка	9ч ● 60	○ 800	● Завершение	6ч ● 40	○ 600	○ Отсрочка	3ч ● 20-*	○ ☹
12ч ● 85	○ 1000	○ Блокировка												
9ч ● 60	○ 800	● Завершение												
6ч ● 40	○ 600	○ Отсрочка												
3ч ● 20-*	○ ☹	● Предв. стирка												
F06	Неисправность скорости двигателя	Ошибка электронного модуля	Отключите устройство от электрической сети и обратитесь в сервисный центр											
	<table border="1"> <tr> <td>12ч ● 85</td> <td>○ 1000</td> <td>○ Блокировка</td> </tr> <tr> <td>9ч ● 60</td> <td>○ 800</td> <td>● Завершение</td> </tr> <tr> <td>6ч ● 40</td> <td>○ 600</td> <td>● Отсрочка</td> </tr> <tr> <td>3ч ● 20-*</td> <td>○ ☹</td> <td>○ Предв. стирка</td> </tr> </table>			12ч ● 85	○ 1000	○ Блокировка	9ч ● 60	○ 800	● Завершение	6ч ● 40	○ 600	● Отсрочка	3ч ● 20-*	○ ☹
12ч ● 85	○ 1000			○ Блокировка										
9ч ● 60	○ 800			● Завершение										
6ч ● 40	○ 600			● Отсрочка										
3ч ● 20-*	○ ☹			○ Предв. стирка										
F07	Неисправность двигателя			Ошибка электронного модуля	Отключите устройство от электрической сети и обратитесь в сервисный центр									
	<table border="1"> <tr> <td>12ч ● 85</td> <td>○ 1000</td> <td>○ Блокировка</td> </tr> <tr> <td>9ч ● 60</td> <td>○ 800</td> <td>● Завершение</td> </tr> <tr> <td>6ч ● 40</td> <td>○ 600</td> <td>○ Отсрочка</td> </tr> <tr> <td>3ч ● 20-*</td> <td>○ ☹</td> <td>● Предв. стирка</td> </tr> </table>	12ч ● 85	○ 1000			○ Блокировка	9ч ● 60	○ 800	● Завершение	6ч ● 40	○ 600	○ Отсрочка	3ч ● 20-*	○ ☹
12ч ● 85	○ 1000	○ Блокировка												
9ч ● 60	○ 800	● Завершение												
6ч ● 40	○ 600	○ Отсрочка												
3ч ● 20-*	○ ☹	● Предв. стирка												
F23	Неисправность датчика уровня воды	Ошибка электронного модуля	Отключите устройство от электрической сети и обратитесь в сервисный центр											
	<table border="1"> <tr> <td>12ч ● 85</td> <td>○ 1000</td> <td>○ Блокировка</td> </tr> <tr> <td>9ч ● 60</td> <td>○ 800</td> <td>○ Завершение</td> </tr> <tr> <td>6ч ● 40</td> <td>● 600</td> <td>● Отсрочка</td> </tr> <tr> <td>3ч ● 20-*</td> <td>○ ☹</td> <td>● Предв. стирка</td> </tr> </table>			12ч ● 85	○ 1000	○ Блокировка	9ч ● 60	○ 800	○ Завершение	6ч ● 40	● 600	● Отсрочка	3ч ● 20-*	○ ☹
12ч ● 85	○ 1000			○ Блокировка										
9ч ● 60	○ 800			○ Завершение										
6ч ● 40	● 600			● Отсрочка										
3ч ● 20-*	○ ☹			● Предв. стирка										
F13	Неисправность датчика уровня воды			Дверца закрыта неплотно	Закройте плотно дверцу и попробуйте снова									
	<table border="1"> <tr> <td>12ч ● 85</td> <td>○ 1000</td> <td>○ Блокировка</td> </tr> <tr> <td>9ч ● 60</td> <td>○ 800</td> <td>○ Завершение</td> </tr> <tr> <td>6ч ● 40</td> <td>○ 600</td> <td>● Отсрочка</td> </tr> <tr> <td>3ч ● 20-*</td> <td>● ☹</td> <td>● Предв. стирка</td> </tr> </table>	12ч ● 85	○ 1000		○ Блокировка	9ч ● 60	○ 800	○ Завершение	6ч ● 40	○ 600	● Отсрочка	3ч ● 20-*	● ☹	● Предв. стирка
12ч ● 85	○ 1000	○ Блокировка												
9ч ● 60	○ 800	○ Завершение												
6ч ● 40	○ 600	● Отсрочка												
3ч ● 20-*	● ☹	● Предв. стирка												

Код	Индикаторы	Причина	Решение
F03	<div style="border: 1px solid black; padding: 5px;"> 12ч ● 85 ○ 1000 ○ Блокировка 9ч ● 60 ○ 800 ○ Завершение 6ч ● 40 ○ 600 ● Отсрочка 3ч ● 20-⊛ ○ ⊗ ● Предв. стирка </div>	Проблема со сливом	Отключите устройство от сети и убедитесь, что сливной шланг и фильтр не заблокированы, шланг не должен иметь заломы
		Сливная труба замерзла	Используйте горячую воду или повысьте температуру в помещении, чтобы разморозить трубы
F01	<div style="border: 1px solid black; padding: 5px;"> 12ч ● 85 ○ 1000 ○ Блокировка 9ч ● 60 ○ 800 ○ Завершение 6ч ● 40 ○ 600 ○ Отсрочка 3ч ● 20-⊛ ○ ⊗ ● Предв. стирка </div>	Проблема с поступлением воды во время стирки	Проверьте напор воды
			Выпрямите шланг
			Проверьте фильтр
			Убедитесь, что шланг не замерз
F24	<div style="border: 1px solid black; padding: 5px;"> 12ч ● 85 ○ 1000 ○ Блокировка 9ч ● 60 ○ 800 ● Завершение 6ч ● 40 ● 600 ○ Отсрочка 3ч ● 20-⊛ ○ ⊗ ○ Предв. стирка </div>	Перелив воды	Перезапустите устройство
F14	<div style="border: 1px solid black; padding: 5px;"> 12ч ● 85 ○ 1000 ○ Блокировка 9ч ● 60 ○ 800 ● Завершение 6ч ● 40 ○ 600 ○ Отсрочка 3ч ● 20-⊛ ● ⊗ ○ Предв. стирка </div>	Ошибка открытия дверцы	Выключите устройство, и дверь разблокируется
			Стиральная машина попытается открыть дверцу. Ошибка не исчезнет, пока она не откроется

ТЕХНИЧЕСКИЕ ХАРАКТЕРИСТИКИ

Модель	WF-6A1H
Торговая марка	Aceline
Класс энергоэффективности	A++
Класс эффективности отжима	C
Параметры питания	220–240 В ~ 50 Гц
Потребляемая мощность	1800 Вт
Потребляемая мощность в спящем режиме	0,49 Вт
Номинальная сила тока	8 А
Максимальная загрузка белья	6 кг
Объем барабана	43 л
Максимальная скорость отжима	1000 об/мин
Расход воды за цикл	40 л
Общее ежегодное потребление воды	8800 л
Расход электроэнергии	0,75 кВт·ч
Расход электроэнергии в год	165 кВт·ч
Давление воды	0,1–1 МПа
Уровень шума при стирке	58 дБА
Уровень шума при отжиме	76 дБА
Тип двигателя	Щеточный
Защита от детей	Есть
Класс водонепроницаемости	IPX4
Класс защиты от поражения электрическим током	I
Тип крепления шнура питания	Y
Вес нетто	55 кг
Габариты (Ш × Г × В)	59,5 × 46 × 84,5 см

ЭНЕРГЕТИЧЕСКАЯ ЭФФЕКТИВНОСТЬ
СТИРАЛЬНОЙ МАШИНЫ

aceline

WF-6A1H

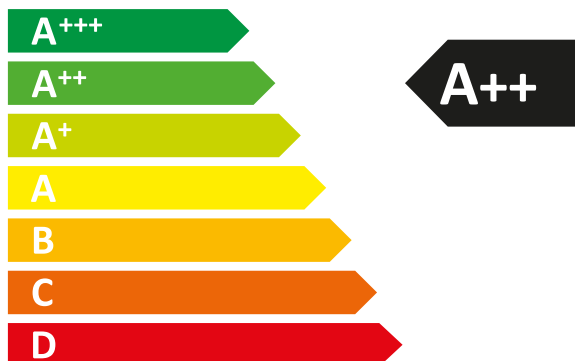

РАСХОД
ЭЛЕКТРОЭНЕРГИИ

165
кВт·ч/год



ПРАВИЛА И УСЛОВИЯ МОНТАЖА, ХРАНЕНИЯ, ПЕРЕВОЗКИ (ТРАНСПОРТИРОВКИ), РЕАЛИЗАЦИИ И УТИЛИЗАЦИИ

- Устройство не требует какого-либо монтажа или постоянной фиксации.
- Хранение устройства должно производиться в упаковке в отапливаемых помещениях у изготовителя и потребителя при температуре воздуха от 5 °С до 40 °С и относительной влажности воздуха не более 80%. В помещениях не должно быть агрессивных примесей (паров кислот, щелочей), вызывающих коррозию.
- Для обеспечения корректной транспортировки устройства необходимо соблюдение следующих требований:
 - извлеките из устройства все внутренние принадлежности, если они есть, и упакуйте их отдельно;
 - убедитесь в правильности упаковки устройства для сохранения его работоспособности и внешнего вида (крупногабаритную технику необходимо обернуть в полиэтиленовую или пузырчатую плёнку с подкладками из гофрированного картона в критических местах);
 - надёжно зафиксируйте устройство ремнями, чтобы исключить возможность его перемещения по транспортному средству;
 - для полного исключения воздействия внешней среды используйте только крытый транспорт;
 - обеспечьте крайне осторожное обращение с упаковкой при выполнении погрузочно-разгрузочных работ.
- Устройство требует бережного обращения, оберегайте его от воздействия пыли, грязи, ударов, влаги, огня и т.д.
- Реализация устройства должна производиться в соответствии с местным законодательством.
- После окончания срока службы изделия его нельзя выбрасывать вместе с обычным бытовым мусором. Вместо этого оно подлежит сдаче на утилизацию в соответствующий пункт приема электрического и электронного оборудования для последующей переработки и утилизации в соответствии с федеральным или местным законодательством. Обеспечивая правильную утилизацию данного продукта, вы помогаете сберечь природные ресурсы и предотвращаете ущерб для окружающей среды и здоровья людей, который возможен в случае ненадлежащего обращения. Более подробную информацию о пунктах приема и утилизации данного продукта можно получить в местных муниципальных органах или на предприятии по вывозу бытового мусора.
- При обнаружении неисправности устройства следует немедленно обратиться в авторизованный сервисный центр или утилизировать устройство.

ДОПОЛНИТЕЛЬНАЯ ИНФОРМАЦИЯ

Изготовитель: Хайсенс Рефриджирейтор Ко., Лтд.
Шоссе Хайсенс №8, Наньцунь, Пинду, г. Циндао, пров. Шаньдун, Китай.
Сделано в Китае.

Manufacturer: Hisense Refrigerator Co., Ltd.
No.8, Hisense Road, Nancun Town, Pingdu City, Qingdao City, Shandong Province,
P.R.China.

Импортер в России: ООО «ДНС Ритейл».
690068, Россия, Приморский край, г. Владивосток, проспект 100-летия
Владивостока, дом 155, корпус 3, офис 5.

Адрес электронной почты: dnsretail@mail.dlogistix.com

Уполномоченное изготовителем лицо: ООО «Атлас».
690068, Россия, Приморский край, г. Владивосток, проспект 100-летия
Владивостока, дом 155, корпус 3, офис 5.

Адрес электронной почты: atlas.llc@mail.dlogistix.com

Товар соответствует требованиям ТР ТС (ЕАЭС).

Спецификации, информация о продукте и его внешний вид могут быть изменены без предварительного уведомления пользователя в целях улучшения качества нашей продукции.



Товар изготовлен (мм.гггг): _____ v.3

ПРИМЕРНЫЙ ВЕС СУХОГО БЕЛЬЯ

Постельное белье

Тип постельного белья	Примерный вес (грамм)
Наволочка	180–220
Полотенце	220–600
Простыня	350–700
Пододеяльник	500–800

Одежда

Тип одежды	Примерный вес (грамм)		
	Мужская	Женская	Детская
Футболка	230–300	80–150	40–80
Блузка, рубашка	130–180	100–300	50–120
Костюм	1300–2000	800–1000	650–800
Брюки тканевые	500–700	300–450	130–250
Брюки джинсовые	600–700	400–500	150–200
Халат	500–800	350–500	130–300
Шорты	200–350	150–350	70–150
Свитер, ветровка	800–1100	400–650	300–500
Пуховик, куртка	1300–1800	900–1300	500–1000

ЗНАЧЕНИЕ ПИКТОГРАММ, УКАЗАННЫХ НА ОДЕЖДЕ

Символ	Описание	Рекомендации
	Обычная стирка	
	Стирка белья при температуре 95 °С	Белое белье из хлопка или льна Цветное белье, стойкое к высокой температуре
	Стирка белья при температуре 60 °С	Тонкое хлопковое белье или одежда, изготовленная из полиэстера
	Стирка белья при температуре 40 °С	Темное, цветное белье из хлопка, полиэстера и других синтетических тканей
	Стирка белья при температуре 30 °С	Шерстяные изделия, пригодные для стирки в стиральной машине
	Ручная стирка	Белье, не предназначенное для машинной стирки
	Стирка запрещена	Используйте химическую чистку
	Отбеливание	
	Отбеливание мощными средствами, содержащими хлор	
	Не отбеливать	
	Глаженье	
	Глаженье при высокой температуре (макс 200 °С)	Влажные хлопок, лен, текстильные изделия
	Глаженье при средней температуре (макс 150 °С)	Слегка увлажненная ткань (хлопок, шелк, синтетические ткани)
	Глаженье при низкой температуре (макс 110 °С)	Различные синтетические ткани
	Не гладить	

ЗНАЧЕНИЕ ПРОЧИХ ПИКТОГРАММ, УКАЗАННЫХ НА ОДЕЖДЕ

Символ	Описание
	Химическая и сухая чистка
	Разрешены все возможные методы чистки
	Чистка на основе перхлорэтилена
	Чистка на основе специальных растворителей
	Черта под символом указывает на необходимость подвергать изделие щадящей чистке
	Не подвергать химчистке
	Электросушка разрешена
	Сушить при нормальной температуре
	Сушить при низкой температуре (щадящая сушка)
	Электросушка запрещена
	Вертикальная сушка
	Сушка на горизонтальной поверхности
	Сушка без отжима
	Отбеливание моющими средствами, не содержащими хлор

РЕКОМЕНДАЦИИ ПО ВЫВЕДЕНИЮ ПЯТЕН

Вид пятна	Рекомендации по выведению
Малина, земляника	Приготовьте смесь из чайной ложки уксуса и лимонного сока, окуните ткань в эту смесь и протрите пятно
Черника, черная смородина	Промойте пятно в холодной воде, затем подержите пару минут в лимонном соке
Мороженое	Часть ткани с пятном замочите в растворе из 1 чайной ложки буры и 1 чайной ложки воды, затем прополощите и стирайте обычным способом
Кофе	Приготовьте смесь из равных частей глицерина, нашатырного спирта и воды. Тщательно смочите этим составом пятно, оставьте на 5 часов, затем промойте водой
Шоколад	Налейте воду в емкость, добавьте соль из расчета 1 столовая ложка на 1 литр воды и застирайте в этой воде одежду с пятном
Красное вино	Пятно от красного вина посыпьте солью, затем жесткой щеткой соскребите насыщенную смесь вина с солью и промокайте пятно чистой впитывающей тканью. Нанесите на пятно холодную воду (всегда работайте от краев пятна к его середине, чтобы оно не расплзлось). Промокните снова и чистите обычным способом
Фрукты и сок	Приготовьте раствор из 1 чайной ложки перекиси водорода на 1/2 стакана воды, протрите им пятно и промойте холодной водой
Трава	Осторожно протрите их техническим спиртом (нельзя использовать для ацетатных и триацетатных тканей!), затем прополощите и выстирайте
Краска для волос	Приготовьте раствор из перекиси водорода и нашатырного спирта и промокните пятно тканью
Кровь	Не замачивайте и не стирайте пятно вещи с пятнами крови в горячей воде. Замочите пятно в холодной воде, затем застирайте хозяйственным мылом
Йод	Протрите пятно нашатырным спиртом
Канцелярский клей	Нанесите на вату жидкость для снятия лака (без ацетона) и протрите пятно
Жевательная резинка	Положите вещь в морозилку. Когда жевательная резинка застынет, аккуратно удалите ее с вещи

ГАРАНТИЙНЫЙ ТАЛОН

SN/IMEI: _____

Дата постановки на гарантию: _____

Производитель гарантирует бесперебойную работу устройства в течение всего гарантийного срока, а также отсутствие дефектов в материалах и сборке. Гарантийный период исчисляется с момента приобретения изделия и распространяется только на новые продукты.

В гарантийное обслуживание входит бесплатный ремонт или замена элементов, вышедших из строя не по вине потребителя в течение гарантийного срока при условии эксплуатации изделия согласно руководству пользователя. Ремонт или замена элементов производится на территории уполномоченных сервисных центров.

Срок гарантии: 24 мес.

Срок эксплуатации: 120 мес.

Актуальный список сервисных центров по адресу:

<https://www.dns-shop.ru/service-center/>

Гарантийные обязательства и бесплатное сервисное обслуживание не распространяются на перечисленные ниже принадлежности, входящие в комплектность товара, если их замена не связана с разборкой изделия:

- Элементы питания (батарейки) для ПДУ (Пульт дистанционного управления).
- Соединительные кабели, антенны и переходники для них, наушники, микрофоны, устройства «HANDS-FREE»; носители информации различных типов, программное обеспечение (ПО) и драйверы, поставляемые в комплекте (включая, но не ограничиваясь ПО, предустановленным на накопитель на жестких магнитных дисках изделия), внешние устройства ввода-вывода и манипуляторы.
- Чехлы, сумки, ремни, шнуры для переноски, монтажные приспособления, инструменты, документацию, прилагаемую к изделию.
- Расходные материалы и детали, подвергающиеся естественному износу.



Производитель не несет гарантийных обязательств в следующих случаях:

- Истек Гарантийный срок.
- Если изделие, предназначенное для личных (бытовых, семейных) нужд, использовалось для осуществления предпринимательской деятельности, а также в иных целях, не соответствующих его прямому назначению.
- Производитель не несет ответственности за возможный материальный, моральный и иной вред, понесенный владельцем изделия и/или третьими лицами, вследствие нарушения требований руководства пользователя при использовании, не соблюдения рекомендаций по установке и обслуживанию изделия, правил подключения (короткие замыкания, возникшие также в результате воздействия несоответствующего сетевого напряжения, как на само изделие, так и на изделия, сопряженные с ним), хранения и транспортировки изделия.
- Все случаи механического повреждения: сколы, трещины, деформации, следы ударов, вмятины, замятия и др., полученные в процессе эксплуатации изделия.
- Имеются следы сторонней модификации, несанкционированного ремонта лицами, не уполномоченными для проведения таких работ. Если дефект вызван изменением конструкции или схемы изделия, подключением внешних устройств, не предусмотренных Производителем, использованием устройства, не имеющего сертификата соответствия согласно законодательству Российской Федерации.
- Если дефект изделия вызван действием непреодолимой силы (природных стихий, пожаров, наводнений, землетрясений, бытовых факторов и прочих ситуаций, не зависящих от Производителя), либо действиями третьих лиц, которые Производитель не мог предвидеть.
- Дефект вызван попаданием внутрь изделия посторонних предметов, инородных тел, веществ, жидкостей, насекомых или животных, воздействием агрессивных сред, высокой влажности, высоких температур, которые привели к полному или частичному выходу из строя изделия.
- Отсутствует или не соответствует идентификация изделия (серийный номер). Если повреждения (недостатки) вызваны воздействием вредоносного программного обеспечения; установкой, сменой или удалением паролей (кодов), приведшим к отсутствию доступа к программным ресурсам изделия, без возможности их сброса/восстановления, ввиду отсутствия предоставления данной услуги поставщиком ПО.
- Если дефекты работы вызваны несоответствием стандартам или техническим регламентам питающих, кабельных, телекоммуникационных сетей, мощности радиосигнала, в том числе из-за особенностей рельефа и других подобных внешних факторов, использования изделия на границе или вне зоны действия сети.
- Если повреждения вызваны использованием нестандартных (неоригинальных) и/или некачественных (поврежденных) расходных материалов, принадлежностей, запасных частей, элементов питания, носителей информации различных типов (включая, CD, DVD диски, карты памяти, SIM карты, картриджи).
- Если недостатки вызваны получением, установкой и использованием несовместимого контента (мелодии, графика, видео и другие файлы, приложения Java и подобные им программы).
- На ущерб, причиненный другому оборудованию, работающему в сопряжении с данным изделием.



aceline