

Weissgauff

WAF 501 DB Easy Fry
АЭРОГРИЛЬ

Руководство пользователя



**ДОПОЛНИТЕЛЬНЫЙ
ГОД ГАРАНТИИ**

Регистрируйся и получай
12 месяцев дополнительной
гарантии



Благодарим Вас за выбор продукции торговой марки Weissgauff. Мы создали свои продукты с учетом высоких стандартов качества, функциональности и дизайна.

Узнать больше о компании Weissgauff, а также получить консультацию специалистов можно на сайте www.weissgauff.ru.

Интернет-магазин Weissgauff:

Москва +7 (495) 108-53-86

Санкт-Петербург +7 (812) 309-35-77

Краснодар +7 (861) 210-06-31.



Товар сертифицирован в соответствии с Федеральным законом «О техническом регулировании» и соответствует требованиям Технического регламента Таможенного союза ТР ТС 004/2011 «О безопасности низковольтного оборудования», Технического регламента Таможенного союза ТР ТС 020/2011 «Электромагнитная совместимость технических средств», Технического регламента Евразийского экономического союза «Об ограничении применения опасных веществ в изделиях электротехники и радиоэлектроники» ТР ЕАЭС 037/2016.

Изготовитель: Ningbo Runchen Intelligent Technology Co., Ltd.

Основной импортёр товара Weissgauff™ в России: ООО «ВАЙС РУС». Адрес: 121357, г. Москва, ул. Верейская, дом 29, строение 134, комната 56.

© Weissgauff. Все права защищены. 2025

Воспроизведение, передача, распространение, перевод или другая переработка данного документа или любой его части без предварительного письменного разрешения правообладателя запрещены.

СОДЕРЖАНИЕ

МЕРЫ БЕЗОПАСНОСТИ	3
ТЕХНИЧЕСКИЕ ХАРАКТЕРИСТИКИ	6
КОМПЛЕКТАЦИЯ	6
УСТРОЙСТВО ПРИБОРА	7
УСТРОЙСТВО ПАНЕЛИ УПРАВЛЕНИЯ	8
ПОДГОТОВКА К ЭКСПЛУАТАЦИИ	9
ПОРЯДОК РАБОТЫ	10
ЧИСТКА И УХОД	14
ХРАНЕНИЕ И ТРАНСПОРТИРОВКА	14
ПОИСК И УСТРАНЕНИЕ НЕИСПРАВНОСТЕЙ	15
ПРАВИЛА УТИЛИЗАЦИИ	17
ГАРАНТИЙНЫЕ ОБЯЗАТЕЛЬСТВА	18
ГАРАНТИЙНЫЙ СРОК И СРОК СЛУЖБЫ	19

Мы очень заботимся о Вашей безопасности. Прежде, чем начать использовать прибор, пожалуйста, внимательно изучите руководство пользователя. Будьте осторожны и внимательны при работе с устройством. Описанные меры предосторожности и порядок действий не охватывают все возможные ситуации при его эксплуатации. Используйте прибор исключительно по прямому назначению. Любые действия, не соответствующие инструкциям, могут вызвать повреждения устройства, а также привести к возможным травмам или несчастным случаям.

МЕРЫ БЕЗОПАСНОСТИ

Производитель не несёт ответственности за повреждения, вызванные несоблюдением техники безопасности и правил эксплуатации изделия.

Гарантия распространяется только на производственные дефекты и неполадки, возникшие при домашнем использовании. Любое повреждение или поломка, возникшие из-за несоблюдения настоящих инструкций, не подпадают под действие гарантии.

Перед каждым использованием прибора осмотрите его. При наличии повреждений прибора, сетевого шнура или вилки ни в коем случае не используйте прибор и не включайте в розетку.

Данный электроприбор предназначен для приготовления пищи и использования в бытовых условиях, и может применяться в квартирах, загородных домах или в других подобных условиях не промышленной эксплуатации. Промышленное или любое другое не целевое использование устройства будет считаться нарушением правил надлежащей эксплуатации изделия. В этом случае производитель не несёт ответственности за возможные последствия.



Не используйте прибор вне помещений. Попадание влаги или посторонних предметов внутрь корпуса устройства может привести к его серьёзным повреждениям.

Включайте прибор только в источник переменного тока (~). Перед включением убедитесь, что прибор рассчитан на напряжение, используемое в сети. Номинальное рабочее напряжение прибора указано в технических характеристиках и на заводской табличке изделия.

Прибор может быть включен только в сеть с заземлением — это обязательное требование электробезопасности. Для обеспечения Вашей безопасности заземление должно соответствовать установленным электротехническим нормам. Не пользуйтесь нестандартными источниками питания или устройствами подключения. Используя удлинитель, убедитесь, что он также имеет заземление.

Допускается использовать удлинитель, рассчитанный на потребляемую мощность прибора: несоответствие параметров может привести к короткому замыканию или возгоранию кабеля удлинителя.

Не ставьте аэрогриль рядом с источником тепла, а также в зоне попадания прямых солнечных лучей, так как корпус прибора может быть повреждён.



Запрещается протягивать шнур электропитания вблизи источников тепла, любых влажных или скользких поверхностей, а также острых краёв. Следите за тем, чтобы электрошнур не перекручивался и не перегибался, не соприкасался с острыми предметами, углами и кромками мебели.

Свисающие шнуры могут быть причиной несчастных случаев, особенно если за шнур потянули дети. Рекомендуется ставить прибор на рабочей поверхности как можно дальше от края стола / рабочей поверхности.



Случайно повредив кабель электропитания, можно вызвать неполадки, которые не соответствуют условиям гарантии, а также получить удар электротоком. При повреждении шнура питания его замену, во избежание опасности, должен производить изготовитель, сервисная служба или аналогичный квалифицированный персонал.

Устанавливайте прибор только на ровные, термостойчивые и сухие поверхности, не накрывайте его во время работы: это может привести к нарушению работы и поломке устройства.



Запрещается переносить прибор, держа его за сетевой провод.

Не перемещайте включенный прибор.

Во избежание повреждения мебели горячим воздухом не ставьте прибор под нависающими панелями или кухонными шкафами и близко к стенкам.

Во время работы внутри камеры очень высокая температура. Не допускается установка внутри камеры прибора пластиковой посуды и прочих предметов из нетермостойких материалов.

Не ставьте посторонние предметы на верхнюю часть прибора.

Не закрывайте воздухозаборники и выпускную решётку для выхода горячего воздуха во время работы прибора.

Не направляйте выпускную решётку на обои, занавески и прочие легко воспламеняемые предметы во избежание их возгорания.

Прибор не предназначен для работы с помощью внешнего таймера или отдельной системы удаленного управления.

Использование дополнительных аксессуаров, не входящих в комплектацию, лишает Вас права на гарантийное обслуживание.



Во время работы прибора его корпус и металлические детали нагреваются. При работе с прибором используйте кухонные рукавицы. Во избежание получения ожогов не держите руки над выпускной решёткой. Не наклоняйтесь над прибором открывая дверцу.

Перед очисткой прибора обязательно проверьте, что он отключён от электросети и полностью остыл. После окончания приготовления нагревательный элемент очень горячий. Строго следуйте инструкциям по очистке прибора.



Запрещается погружать корпус прибора в воду.
Не прикасайтесь к прибору влажными руками.
При намокании прибора сразу отключите его от сети.

Предохраняйте прибор от ударов об острые углы.

По окончании эксплуатации, чистке или поломке прибора всегда отключайте прибор от сети. Извлекайте электрошнур сухими руками, удерживая его за штепсель, а не за провод.

Не используйте абразивные губки и агрессивные химические средства для очистки устройства.

Следите за тем, чтобы вода не попадала на электрические соединения, шнур питания, вилку и панель управления.



Не используйте прибор при наличии явных неисправностей в работе.

Прибор не предназначен для использования лицами (включая детей) с пониженными физическими, психическими или умственными способностями или при отсутствии у них опыта или знаний, если они не находятся под контролем или не проинструктированы об использовании данного прибора лицом, ответственным за их безопасность. Дети должны находиться под присмотром для недопущения игры с прибором.

Упаковочные материалы (плёнка, пенопласт и т. д.) опасны для детей. Опасность удушья! Храните упаковочные материалы в недоступном для детей месте.



Запрещено самостоятельно ремонтировать прибор или вносить изменения в его конструкцию. Любое вмешательство, кроме чистки и повседневного ухода, которые может выполнять пользователь, должно осуществляться специалистами авторизованного сервисного центра. Непрофессионально выполненная работа может привести к поломке прибора, травмам и повреждению имущества.

Запрещается эксплуатировать прибор при любых неисправностях.

ТЕХНИЧЕСКИЕ ХАРАКТЕРИСТИКИ

Тип товара	аэрогриль
Товарный знак	Weissgauff
Модель	WAF 501 DB Easy Fry
Мощность	1500 Вт
Напряжение	220–240 В~, 50–60 Гц
Защита от поражения электротоком	класс I
Объём чаш	6 л
Количество ТЭНов	1
Дисплей	монохромный
Управление	электронное, сенсорное
Количество автоматических программ	8
Ручной режим	есть
Таймер	до 60 минут
Рабочая температура	80 °С–200 °С
Материал корпуса	пластик
Внутреннее покрытие	нержавеющая сталь
Циркуляция воздуха 360°	есть
Защита от перегрева	есть
Отключение при снятой чаше	есть
Предварительный разогрев	есть
Автоподогрев	до 120 минут

Индикация температуры	есть
Длина шнура питания	1 м
Габаритные размеры (Ш × Г × В)	354 × 262 × 256 мм
Вес нетто	3,6 кг

КОМПЛЕКТАЦИЯ

Аэрогриль	1 шт.
Чаша	1 шт.
Съёмная решётка	1 шт.
Книга рецептов	1 шт.
Руководство по эксплуатации	1 шт.
Гарантийный талон	1 шт.

Производитель, постоянно улучшая и совершенствуя свою продукцию, оставляет за собой право вносить конструктивные изменения в спецификацию и дизайн товара, не ухудшающие его качество, без предварительного уведомления об этих изменениях. В технических характеристиках допускается погрешность ±10 %.

УСТРОЙСТВО ПРИБОРА

1. Панель управления
2. Чаша
3. Ручка чаши
4. Воздухозаборник
5. Корпус устройства
6. Съёмная решетка
7. Решётка для выхода горячего воздуха
8. Шнур электропитания

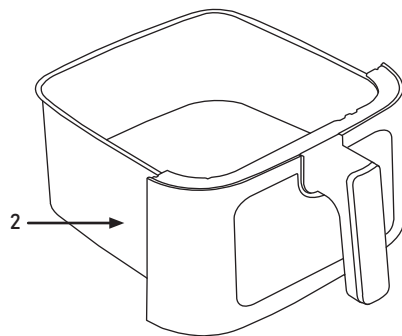
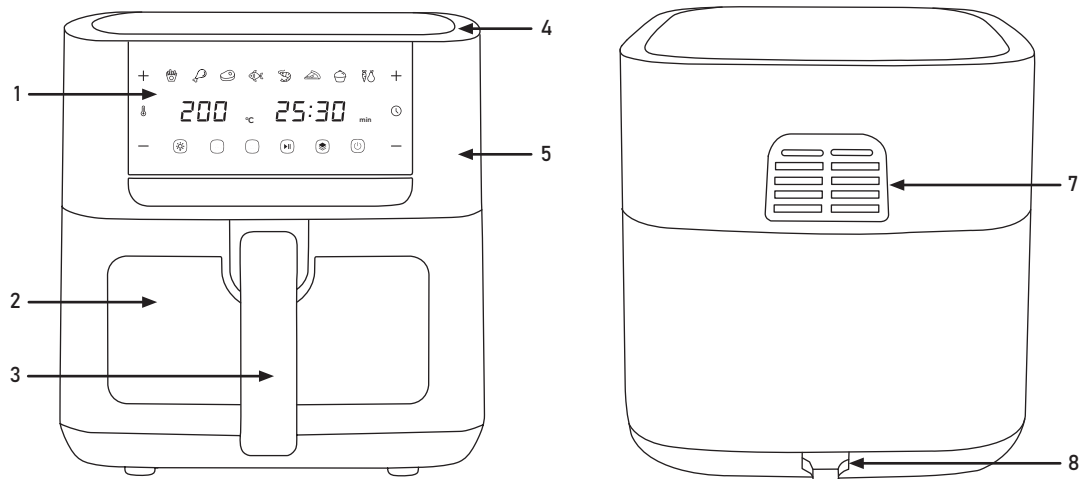

УСТРОЙСТВО ПАНЕЛИ УПРАВЛЕНИЯ

1. Кнопка увеличения температуры приготовления
2. Индикаторы автоматических программ приготовления
3. Кнопка увеличения времени приготовления
4. Кнопка уменьшения времени приготовления
5. Кнопка включения / выключения
6. Кнопка выбора автоматических программ приготовления
7. Дисплей времени приготовления
8. Кнопка старта и паузы приготовления
9. Кнопка настройки автоподогрева
10. Кнопка старта и паузы приготовления
11. Дисплей температуры приготовления
12. Кнопка включения / выключения подсветки
13. Кнопка уменьшения температуры приготовления

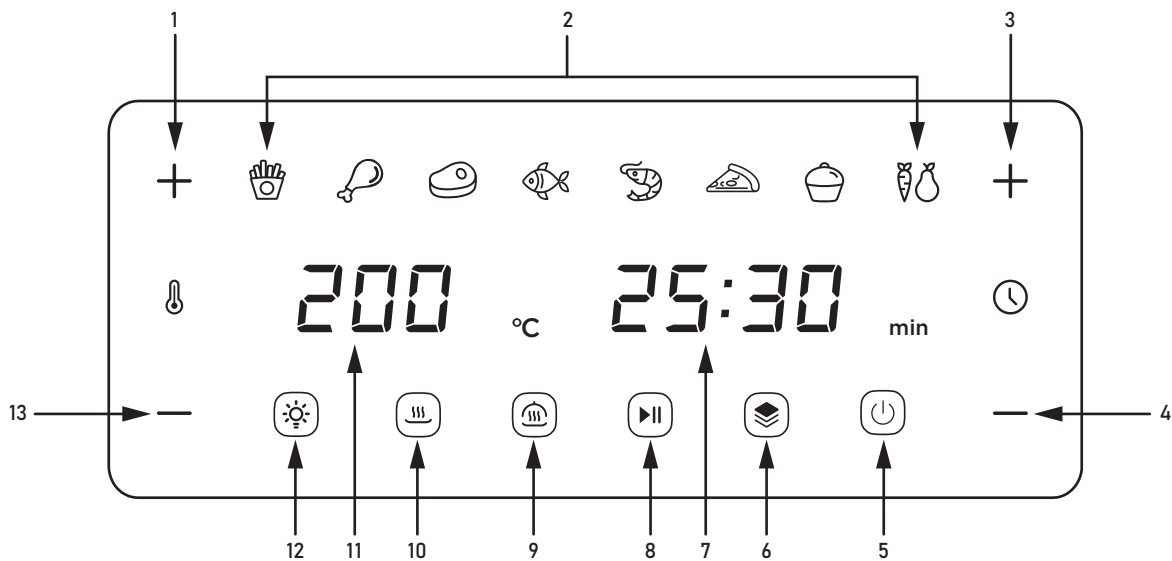

ПОДГОТОВКА К ЭКСПЛУАТАЦИИ

Аккуратно достаньте изделие и его комплектующие из коробки. Удалите все элементы упаковки, принадлежности и наклейки, находящиеся как снаружи, так и внутри прибора.



Не снимайте предупреждающие наклейки, наклейки-указатели (при наличии) и заводскую табличку с серийным номером изделия на корпусе устройства. После транспортировки или хранения при низких температурах выдержите прибор при комнатной температуре примерно 2–3 часа перед включением.

Протрите корпус изделия влажной тканью и дайте ему просохнуть. Убедитесь, что в разъёме шнура питания не осталось влаги.

Установите прибор на ровную твердую сухую горизонтальную поверхность. Прибор следует установить так, чтобы выходящий при работе горячий воздух из задней части прибора не попадал на мебель, стены, декоративные покрытия, электронные приборы и другие предметы, которые могут быть повреждены повышенной влажностью и температурой горячего воздуха.

Размотайте электрошнур. При необходимости допускается использование удлинителя подходящей мощности (не менее 1,5 кВт).

Перед первым использованием нового прибора обязательно включите прибор и разогрейте его до максимальной температуры. Данная процедура продезинфицирует прибор, а также удалит возможные посторонние запахи. После разогрева отключите прибор и дайте ему полностью остыть. Произведите повторную очистку прибора согласно разделу «ЧИСТКА И УХОД».

Не устанавливайте аэрогриль вплотную к стенам и мебели. Между корпусом аэрогриля и стенками должно быть не менее 20 см свободного пространства.







Горячий воздух выходит из выпускной решётки в задней части устройства.





ПОРЯДОК РАБОТЫ

ОБЩИЕ РЕКОМЕНДАЦИИ ПРИ ИСПОЛЬЗОВАНИИ АЭРОГРИЛЯ

1. В чашу аэрогриля можно устанавливать посуду из жаропрочного стекла и термостойкого силикона. Устанавливайте перечисленную посуду на решётку из комплекта поставки. Использование другой посуды запрещено.
2. Не обрабатывайте продукты непосредственно в чаше. Это может привести к её повреждению.
3. Обратите внимание, что некоторые продукты при нагреве могут увеличиваться в объёме. При использовании таких продуктов не заполняйте ими ёмкость чаши до максимального уровня.
4. В процессе приготовления рекомендуется перемешивать продукты для более равномерного приготовления.
5. Аэрогриль оснащен системой автоотключения при снятой чаше. Если чаша снята, аэрогриль выключит нагрев. При установке чаши на место приготовление автоматически продолжится.

ОПИСАНИЕ ПРОГРАММ ПРИГОТОВЛЕНИЯ



Программа	Температура по умолчанию	Диапазон регулировки температуры	Время приготовления по умолчанию	Диапазон регулировки времени	Предварительный разогрев	Напоминание о перемешивании продуктов
 Фри	190 °C	80–200 °C	20 минут	1–60 минут	Есть	Есть
 Птица	185 °C		20 минут		Есть	Есть
 Мясо	180 °C		15 минут		Есть	Есть
 Рыба	180 °C		10 минут		Есть	Есть

Программа	Температура по умолчанию	Диапазон регулировки температуры	Время приготовления по умолчанию	Диапазон регулировки времени	Предварительный разогрев	Напоминание о перемешивании продуктов
 Креветки	190 °C	80–200 °C	7 минут	1–60 минут	Есть	Есть
 Пицца	180 °C		12 минут		Есть	Нет
 Кекс	160 °C		22 минут		Есть	Нет
 Овощи	160 °C		12 минут		Есть	Нет
Ручной режим	180 °C		15 минут		Есть	Есть







Обратите внимание, чем больше порция блюда, тем больше времени и более высокая температура могут потребоваться для приготовления.

ПРЕДВАРИТЕЛЬНЫЙ РАЗОГРЕВ

Прибор оснащён функцией предварительного разогрева в течение 5 минут перед началом процесса приготовления. Качество готового блюда будет лучше, если камера аэрогриля будет предварительно разогрета. Функция включена по умолчанию. Для её отключения, если это необходимо, перед запуском процесса приготовления нажмите кнопку . Чтобы снова включить функцию, нажмите кнопку  повторно.

АВТОПОДОГРЕВ







Прибор оснащен функцией автоподогрева, которая включается по окончании приготовления и поддерживает готовое блюдо горячим в течение выбранного времени. Чтобы включить автоподогрев, перед запуском процесса приготовления нажмите кнопку . Нажимая кнопки  и  с левой стороны панели, установите температуру автоподогрева в диапазоне от 45 до 95 °С. Нажимая кнопки  и  с правой стороны панели, установите время автоподогрева в диапазоне от 30 до 120 минут.

ПОРЯДОК ДЕЙСТВИЙ ПРИ ИСПОЛЬЗОВАНИИ АВТОМАТИЧЕСКИХ ПРОГРАММ

1. Подготовьте необходимые продукты для приготовления.
2. Потяните чашу за ручку и аккуратно снимите. Установите в чашу решётку.



Не используйте прибор без съёмной решётки.

3. Разместите продукты на решётке. Установите чашу в корпус прибора.
4. Подключите прибор к электросети, загорится кнопка . Прибор находится в режиме ожидания.
5. Нажмите кнопку , загорится панель управления, на дисплеях отобразятся температура и время приготовления по умолчанию (ручной режим).
6. Нажимая кнопку , выберите необходимую программу приготовления.
7. Чтобы изменить температуру приготовления, установленную по умолчанию, нажимайте кнопки  и  с левой стороны панели.
8. Чтобы изменить время приготовления, установленное по умолчанию, нажимайте кнопки  и  с правой стороны панели.
9. При необходимости отключите предварительный разогрев (см. раздел «ПРЕДВАРИТЕЛЬНЫЙ РАЗОГРЕВ»).
10. При необходимости настройте автоподогрев (см. раздел «АВТОПОДОГРЕВ»).

11. Нажмите кнопку ►||, чтобы начать процесс приготовления.
12. Для включения / выключения внутренней подсветки нажимайте кнопку ☼.
13. Чтобы поставить процесс приготовления на паузу, нажмите кнопку ►||. Для продолжения процесса приготовления нажмите кнопку ►|| повторно. Для отмены запущенной программы нажмите кнопку ⏸, прибор перейдет в режим ожидания.
14. О завершении работы программы приготовления Вас оповестит звуковой сигнал, прибор перейдет в режим ожидания. Не прикасайтесь к чаше или внутренним элементам прибора руками, есть риск получения ожога. В течение некоторого времени вентилятор продолжит работу, чтобы немного охладить нагревательный элемент.
15. По окончании работы с прибором отключите его от сети электропитания.

ПОРЯДОК ДЕЙСТВИЙ ПРИ ИСПОЛЬЗОВАНИИ РУЧНОГО РЕЖИМА

1. Подготовьте необходимые продукты для приготовления.
2. Потяните чашу за ручку и аккуратно снимите. Установите в чашу решётку.



Не используйте прибор без съёмной решётки.

3. Разместите продукты на решётке. Установите чашу в корпус прибора.

4. Подключите прибор к электросети, загорится кнопка ⏸. Прибор находится в режиме ожидания.
5. Нажмите кнопку ⏸, загорится панель управления, на дисплеях отобразятся температура и время приготовления по умолчанию.
6. Чтобы изменить температуру приготовления, установленную по умолчанию, нажимайте кнопки — и + с левой стороны панели.
7. Чтобы изменить время приготовления, установленное по умолчанию, нажимайте кнопки — и + с правой стороны панели.
8. При необходимости отключите предварительный разогрев (см. раздел «ПРЕДВАРИТЕЛЬНЫЙ РАЗОГРЕВ»).
9. При необходимости настройте автоподогрев (см. раздел «АВТОПОДОГРЕВ»).
10. Нажмите кнопку ►||, чтобы начать процесс приготовления.
11. Для включения / выключения внутренней подсветки нажимайте кнопку ☼.
12. Чтобы поставить процесс приготовления на паузу, нажмите кнопку ►||. Для продолжения процесса приготовления нажмите кнопку ►|| повторно. Для прерывания процесса приготовления нажмите кнопку ⏸, прибор перейдет в режим ожидания.
13. О завершении приготовления Вас оповестит звуковой сигнал, прибор перейдет в режим ожидания. Не прикасайтесь к чаше или внутренним элементам прибора руками, есть риск получения ожога. В течение некоторого времени вентилятор продолжит работу, чтобы немного охладить нагревательный элемент.
14. По окончании работы с прибором отключите его от сети электропитания.

ЧИСТКА И УХОД

Перед очисткой отключите прибор от электросети и дайте ему полностью остыть. Корпус очищайте влажной мягкой тканью и вытирайте насухо во избежание подтеков. Внутреннюю камеру прибора очищайте влажной тканью с использованием мягких моющих средств.

Чашу и решётку очищайте после каждого использования под проточной водой с использованием мягких моющих средств.



Запрещается погружать прибор, шнур электропитания и штепсель в воду или помещать их под струю воды. Запрещается при очистке прибора использовать грубые салфетки или губки, абразивные пасты. Недопустимо использовать любые химически агрессивные или другие вещества, не рекомендованные для применения с предметами, контактирующими с пищей.

Перед повторным использованием прибора убедитесь, что все электрические контакты совершенно сухие.

ХРАНЕНИЕ И ТРАНСПОРТИРОВКА

Перед хранением очистите и просушите все части прибора. Прибор следует хранить в сухом вентилируемом месте вдали от нагревательных приборов и попадания прямых солнечных лучей.

При транспортировке и хранении не подвергайте прибор механическим воздействиям, которые могут повредить прибор и/или нарушить целостность упаковки.

Берегите упаковку прибора от попадания воды и других жидкостей.

ПОИСК И УСТРАНЕНИЕ НЕИСПРАВНОСТЕЙ

Неисправность	Возможные причины	Способ устранения
Прибор не включается.	Отсутствует электропитание.	Убедитесь, что прибор подключён к исправной розетке.
	Прибор не подключён к электросети.	Проверьте соединение шнура электропитания с розеткой и прибором.
	Чаша снята или установлена не до конца.	Убедитесь, что чаша плотно установлена.
Блюдо готовится слишком долго.	Вы закладываете слишком много продуктов, что мешает циркуляции горячего воздуха.	Закладывайте небольшие порции продуктов. Продукты не должны занимать более 4/5 объёма чаши.
	Продукты крупно нарезаны.	Нарезайте продукты тоньше.
	Недостаточное время или температура приготовления.	Увеличьте температуру или время приготовления.
	Продукт был не до конца разморожен.	Перед приготовлением полностью размораживайте продукты.

Неисправность	Возможные причины	Способ устранения
В процессе работы появился запах и дым.	На некоторые части устройства нанесена защитная смазка.	Не является неисправностью, может проявляться при первом включении устройства. Через несколько использований запах и дым исчезнут.
	Большое содержание жира в пище.	При выделении большого количества масла будет появляться белый дым. Это не является неисправностью.
	На нагревательный элемент попали частицы продуктов, или на аксессуарах остались частицы пищи.	Следите за тем, чтобы продукты не касались нагревательного элемента при приготовлении. Тщательно очищайте чашу после каждого приготовления.
	Слишком длительное время приготовления или слишком высокая температура.	Уменьшите время приготовления или температуру.
На дисплее появилось сообщение об ошибке E1 или E2.	Произошла системная ошибка.	Отключите прибор от электросети и дайте ему остыть. Если после повторного включения ошибка не исчезает, обратитесь в сервисный центр.
На дисплее появилось сообщение об ошибке E3.	Прибор перегрелся.	

Если самостоятельно не удалось устранить неисправность, обратитесь в службу поддержки или в авторизованный сервисный центр.

ПРАВИЛА УТИЛИЗАЦИИ

Упаковку, руководство пользователя, а также сам прибор необходимо утилизировать в соответствии с местной программой по переработке отходов. После окончания срока службы не выбрасывайте прибор вместе с бытовыми отходами. Передайте его в специализированный пункт для дальнейшей утилизации.

Проявите заботу об окружающей среде. Отходы, образующиеся при утилизации изделий, подлежат обязательному сбору с последующей утилизацией в установленном порядке и в соответствии с действующими требованиями и нормами отраслевой нормативной документации, в том числе в соответствии с СанПиН 2.1.7.1322-03 «Гигиенические требования к размещению и обезвреживанию отходов производства и потребления».

ГАРАНТИЙНЫЕ ОБЯЗАТЕЛЬСТВА

Производитель гарантирует бесперебойную работу устройства в течение всего гарантийного срока, а также отсутствие дефектов в материалах и сборке.

В течение гарантийного периода изготовитель обязуется устранить путём ремонта, замены деталей или замены всего изделия любые заводские дефекты.

В гарантийное обслуживание входит бесплатный ремонт или замена элементов, вышедших из строя не по вине потребителя в течение гарантийного срока при условии эксплуатации изделия согласно руководству пользователя. Ремонт или замена элементов производится на территории уполномоченных (авторизованных) сервисных центров.

Гарантия вступает в силу только в том случае, если дата покупки подтверждена чеком, или печатью магазина и подписью продавца на оригинальном гарантийном талоне. Настоящая гарантия признается лишь в том случае, если изделие применялось в соответствии с руководством по эксплуатации, не ремонтировалось, не разбиралось и не было повреждено в результате неправильного обращения с ним, а также сохранена полная комплектность изделия. Данная гарантия не распространяется на естественный износ изделия в том числе на антипригарное покрытие. Настоящая гарантия не распространяется на изделия, используемые в промышленных и/или коммерческих целях.

ГАРАНТИЯ НЕ РАСПРОСТРАНЯЕТСЯ В СЛЕДУЮЩИХ СЛУЧАЯХ

Истёк Гарантийный срок.

Если изделие, предназначенное для личных (бытовых, семейных) нужд, использовалось для осуществления предпринимательской деятельности, а также в иных целях, не соответствующих его прямому назначению.

Производитель не несёт ответственности за возможный материальный, моральный и иной вред, понесённый владельцем изделия и/или третьими лицами, по причине нарушения требований руководства пользователя при использовании, несоблюдения рекомендаций по установке и обслуживанию изделия.

Если дефект изделия вызван действием непреодолимой силы (природных стихий, пожаров, наводнений, землетрясений, бытовых факторов и прочих ситуаций, независимых от Производителя), либо действиями третьих лиц, которые Производитель не мог предвидеть.

Нарушение правил подключения (короткие замыкания, возникшие также в результате воздействия несоответствующего сетевого напряжения, как на само изделие, так и на изделия, сопряженные с ним), хранения и транспортировки изделия.

Любые случаи механического повреждения вследствие небрежного обращения: деформации, трещины, следы ударов, сколы, вмятины, замятия, тепловые повреждения, повреждение электрического шнура и др., полученные при эксплуатации изделия.

Несоблюдение правил эксплуатации согласно прилагаемому руководству.

Попадание внутрь посторонних предметов, жидкостей, насекомых, грызунов и т. д.

Имеются следы сторонней модификации, ремонта лицами, не имеющими соответствующей квалификации и не уполномоченными для проведения таких работ.

Если дефект вызван изменением конструкции или схемы изделия, подключением внешних устройств, не предусмотренных Производителем.

Гарантия не распространяется на узлы, механизмы и аксессуары, имеющие срок естественного износа. В соответствии с руководством по эксплуатации под действие гарантии не подпадают работы по периодическому обслуживанию изделия.

ГАРАНТИЙНЫЙ СРОК И СРОК СЛУЖБЫ

На данное изделие предоставляется гарантия сроком на 12 месяцев, срок службы прибора составляет 3 года.

Вы можете получить дополнительную гарантию сроком на 12 месяцев, зарегистрировавшись на нашем сайте по ссылке: www.weissgauff.ru/warranty.

Срок службы изделия и срок действия гарантии на него исчисляются со дня его приобретения при условии, что эксплуатация изделия производится в соответствии с данным руководством, применимыми техническими стандартами и при соблюдении условий гарантийного обслуживания.

В случаях если дату продажи определить невозможно, то срок службы изделия и гарантийный период исчисляются с даты изготовления изделия.

Дату изготовления прибора можно найти в серийном номере, расположенном на идентификационной наклейке на корпусе изделия. Серийный номер состоит из 13 знаков. 4-й и 5-й знаки обозначают месяц, 6-й и 7-й — год выпуска устройства.

X	X	X	1	1	2	2	3	3	3	3	3	3
---	---	---	---	---	---	---	---	---	---	---	---	---

1 — месяц производства

2 — год производства

3 — серийный номер модели



www.weissgauff.ru

Made in China

WAF 501 DB Easy Fry UM, v1