



**ARDOR GAMING**

ПАЙДАЛАНУ БОЙЫНША НҰСҚАУЛЫҚ



# ARDOR GAMING Iron shell 140 ойын үстелі

## Құрылғы мақсаты

Ойын үстелі оған компьютерді орналастыруға арналған және пайдаланушы үшін қолайлы ортаны қамтамасыз ету.

## Техникалық сипаттамалары

- Үлгісі: Iron shell 140
- Түрі: ойын үстелі.
- Сауда белгісі: ARDOR GAMING.
- Материал: металл, MDF.
- Өлшемдері: 140 × 60 см.
- Таза салмағы: 22 кг.
- Желі параметрлері: 100–240 В, 50 Гц.
- Реттелетін биіктігі: 73-тен 118 см-ге дейін.
- Жұмыс температурасы: 10–40 °С.
- Максималды жүктеме: 80 кг.

## Жинақталым

- Пайдалану бойынша нұсқаулық
- Тінтуірге арналған кілемше
- Құрастыруға арналған жинақ

## Сақтық шаралары

- Жиһаз бұйымдарын пайдалану кезінде еденге тиетін жиһаз бұйымдарының элементтеріне судың және басқа сұйықтықтардың түсуін болдырмау қажет.
- Жиһазды тек мақсаты бойынша пайдаланыңыз.
- Өнімді тек қоса берілген нұсқауларға толық сәйкес жинаңыз.
- Құрылғы балалардың немесе физикалық, сенсорлық немесе ақыл-ой қабілеттері шектеулі адамдардың қауіпсіздігіне жауапты басқа адамдардың қадағалауынсыз пайдалануына арналмаған.
- Құрылғыны қоспас бұрын үстелдің айналасында бөгде заттардың немесе кедергілердің жоқтығына көз жеткізіңіз.
- Қуат сымы, ашасы немесе басқа бөліктері зақымдалған болса, өнімді пайдаланбаңыз.
- Бұл құрылғы тек үй ішінде пайдалануға арналған (үйде, кеңседе немесе ұқсас).
- Ең үлкен рұқсат етілген салмақтан асырмаңыз.
- Қолданар алдында барлық сымдардың мықтап жалғанғанын тексеріңіз.
- Үстелді жоғары немесе төмен жылжитқанда, аздап діріл пайда болуы мүмкін, бұл қалыпты жағдай және өнімнің қызмет ету мерзіміне әсер етпейді.

## Басқару панелі

1. Дисплей.
2. «Жоғары» батырмасы.
3. «Төмен» батырмасы.
4. Таймерді орнату.
5. Қалпына келтіру (калибрлеу).
6. Сақтау батырмасы 1.
7. Сақтау батырмасы 2.

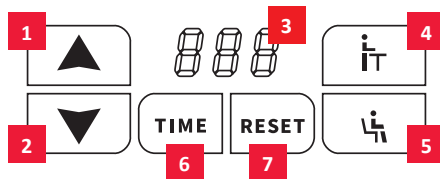

## Қалпына келтіру процедурасы (калибрлеу)

Егер кесте бірінші рет орнатылса немесе ол пайдаланылмаса, мына қадамдарды орындаңыз:

- Қуат сымы мен мотор кәбілін ажыратыңыз. Содан кейін олардың сенімді жалғанғанына көз жеткізіп, қайта қосыңыз.
- RESET батырмасын 3 секунд басып тұрыңыз. дисплейде « - - » пайда болғанша. Кесте ең жоғары және ең төменгі мүмкін нүктені табу үшін жоғары және төмен қозғала бастайды. Бұл процесстің соңында қозғалыс тоқтайды - қалпына келтіру процедурасы аяқталды.

## Үстелді жоғары және төмен жылжыту

- «Жоғары» ▲ батырмасын басқан кезде үстел көтеріле бастайды.
- «Төмен» ▼ батырмасын басу үстелдің төмен түсуіне әкеледі.
- «▲» батырмасы 3 секунд басып тұрыңыз, дисплей жыпылықтайды және үстел автоматты түрде жоғары жылжиды. Қозғалысты кез келген батырманы басу арқылы тоқтатуға болады.
- «▼» батырмасын 3 секунд басып тұрыңыз, дисплей жыпылықтайды және үстел автоматты түрде төмен қарай жылжи бастайды. Қозғалысты кез келген батырманы басу арқылы тоқтатуға болады.

## Биіктікті сақтау функциясы

«i» батырмасын 3 секунд басып тұрыңыз, дисплей жыпылықтайды — түру биіктігі сақталады.

«w» батырмасын 3 секунд басып тұрыңыз, дисплей жыпылықтайды — отыру биіктігі сақталады.

Үстелді сақталған биіктікке жылжыту үшін «i» батырмасын басыңыз.

Үстелді сақталған отыру биіктігіне жылжыту үшін «w» батырмасын басыңыз.

## Орынды өзгерту туралы еске салғыш (Таймер)

- Орынды өзгерту туралы еске салғышта 3 режим бар: T30 = 30 минут, T45 = 45 минут, T60 = 60 минут.
- Таймерді іске қосу: TIME батырмасын басып, ұсынылған режимдердің бірін таңдаңыз.
- Таймерді өшіріңіз:
  1. TIME батырмасын басу қалған уақытты көрсетеді;
  2. Кері санақтың соңында дисплейде Cng 1 минут жыпылықтайды. Шығу үшін кез келген батырманы басыңыз.
  3. Егер ешқандай әрекет жасалмаса, таймер 5 минуттық аралықпен 3 ескертуден кейін автоматты түрде өшеді.

## Кепілдік туралы ақпарат

Өндіруші кепілдік мерзімі ішінде құрылғының үздіксіз жұмыс істеуіне, сондай-ақ материалдар мен жинақтарда ақаулардың болмауына кепілдік береді. Кепілдік мерзімі бұйымды сатып алған сәттен бастап есептеледі және тек жаңа өнімдерге қолданылады. Кепілдік қызмет көрсету пайдаланушының басшылығына сәйкес бұйымды пайдалану шартымен кепілдік мерзімі ішінде тұтынушының кінәсіз істен шыққан элементтерді тегін жөндеу немесе ауыстыруды қамтиды. Элементтерді жөндеу немесе ауыстыру уәкілетті сервис орталықтарының аумағында жүргізіледі.

Кепілдік мерзімі: 24 ай. Пайдалану мерзімі: 24 ай

Сервистік орталықтардың өзекті тізімі келесі мекенжай бойынша: <https://www.dns-shop.kz/service-center/>

## Монтаждау, сақтау, тасымалдау (тасу), өткізу және кәдеге жарату ережелері мен шарттары

- Құрылғыны орнату ережелері мен шарттары осы нұсқаулықта «Үстелді құрастыру нұсқаулары» бөлімінде сипатталған.
- Құрылғыны қаптамада, өндірушінің және тұтынушының жылытылатын үй-жайларында ауаның 10 және 40 °C аралығындағы температурада және ауаның 70%-дан аспайтын салыстырмалы ылғалдылығында сақтау керек. Үй-жайда жемірлуді тудыратын жегі қоспалар (қышқылдардың, сілтілердің булары) болмауы тиіс.
- Құрылғының тасымалдануы құрғақ ортада жүзеге асырылуы тиіс.
- Құрылғы ұқыпты өңдеуді талап етеді, оны шаң, кір, соққы, ылғал, от және т.б. әсерінен қорғаңыз.
- Құрылғыны сату жергілікті заңнамасына сәйкес жүргізілуі керек.
- Құрылғының ақаулығы анықталған жағдайда, тез арада авторландырылған сервистік орталыққа хабарласу немесе құрылғыны кәдеге жарату керек.
- Осы бұйымды жою қалдықтарды қайта өңдеу жөніндегі жергілікті нормалар мен ережелерге сәйкес жүзеге асырылуға тиіс. Осы бұйымды дұрыс жоюды қамтамасыз ете отырып, сіз қоршаған ортаға және адам денсаулығына ықтимал зиянды болдырмауға және материалдық ресурстарды ұтымды пайдалануға көмектесесіз. Бұл бұйымды қабылдау және жою пункттері туралы қосымша ақпаратты жергілікті муниципалды органдардан немесе тұрмыстық қалдықтарды шығаратын кәсіпорыннан алуға болады.

## Қосымша ақпарат

**Өндіруші:** Гуандун Иньку Фёниче Ко., Лтд.

№9-2, Сихай Ша Цзы Вэй өнеркәсіп аймағы, Сихай а., Бэйцзяо, Шуньдэ ауд., Фошань қ., Гуандун пров., Қытай. Қытайда жасалған.

**Импортер / юр. лицо, принимающее претензии в Республике Казахстан:**

ТОО «ДНС КАЗАХСТАН», г. Астана, р-н Сарыарқа, пр-т Сарыарқа, эд. 12, Республика Казахстан.

**Импорртаушы / Қазақстан Республикасында талаптар қабылдайтын заңды тұлға:**

«DNS QAZAQSTAN (ДНС КАЗАХСТАН)» ЖШС, Астана қ-ы, Сарыарқа ауданы, Сарыарқа д-лы, 12 ғ-т, Қазақстан Республикасы.

**Адрес электронной почты / электронды пошта мекен-жайы:** [info@dns-shop.kz](mailto:info@dns-shop.kz)

Өнім Кеден одағының «Жиһаз өнімінің қауіпсіздігі туралы» КО ТР 025/2012 техникалық регламентінің талаптарына сәйкес келеді.

Өнімнің сыртқы түрі мен техникалық сипаттамалары ескертусіз өзгертілуі мүмкін.

Сәйкестік декларациясының нөмірі: EAЭС N RU Д-СN.PA10.B.16481/23

Жарамдылық: 04.12.2023—28.11.2028



# Үстелді құрастыру нұсқаулары

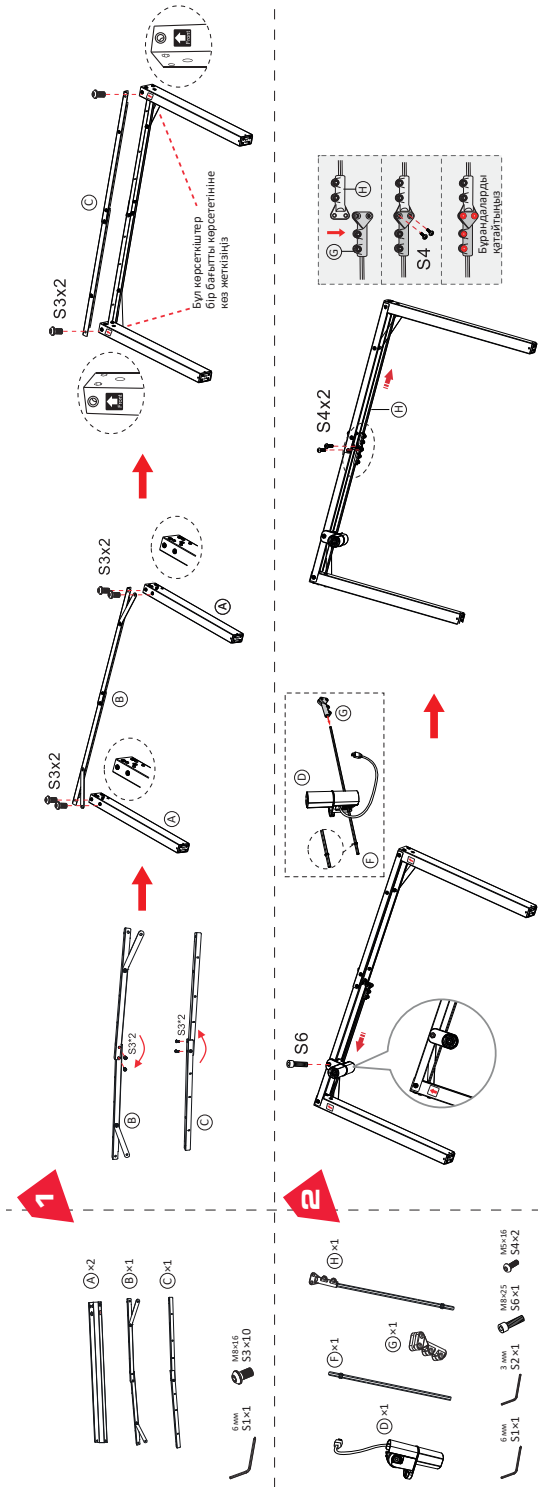

**3**

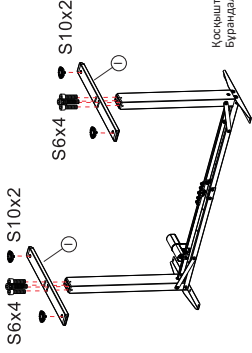
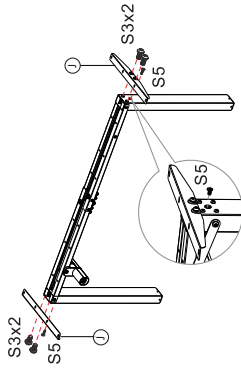

- 6 мм S1x1
- 6 мм S1x1
- 3 мм S2x1
- 3 мм S2x1
- MB-16 S3x4
- MB-12 S5x2
- MB-25 S6x8
- S10x4

Қосқыштарды трекаға мен аяққа туралаңыз.  
Бұрандаларды салып, қатайтыңыз.

**4**

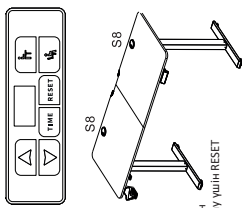
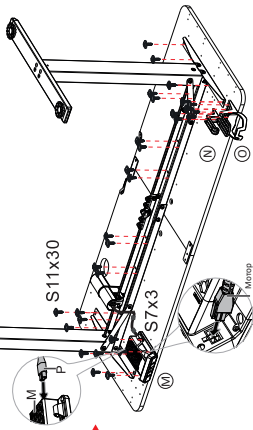
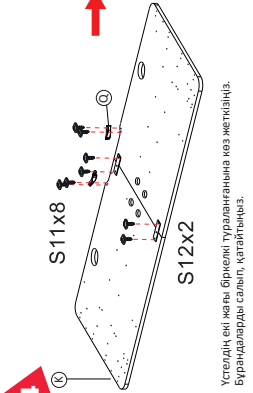

Құрастыру аяқталғаннан  
кейін калибрлеуді бастау үшін RESET  
түймесін басыңыз.

Үстелдің өң жағы бірнелкі туралғанғанына көз жеткізіңіз.  
Бұрандаларды салып, қатайтыңыз.



