



1000R BATTLE WARD

GAMING CHAIR

Руководство по эксплуатации

Основные характеристики

- Модель: RB-007
- Торговая марка: ARDOR GAMING
- Максимальная нагрузка: 150 кг
- Материал обивки: ткань
- Материал крестовины (опоры): металл
- Механизм качания: мультиблок
- Высота кресла: 1250–1310 мм
- Ширина кресла: 720 мм
- Высота сиденья: 458–520 мм
- Размеры сиденья (Ш × Г): 525 × 565 мм
- Размер спинки (Ш × В): 550 × 850 мм
- Вес кресла: 23,2 кг
- Область применения: бытовое

Назначение изделия: кресло предназначено для обеспечения комфортной работы.

Меры предосторожности

- Не превышайте максимально допустимый вес.
- При использовании кресла в непосредственной близости от нагревательных и отопительных приборов его поверхность во время эксплуатации должна быть защищена от нагрева. Температура нагрева элементов мебели не должна превышать +40 °С.
- Не используйте кресло вблизи открытого огня.
- При эксплуатации мебельной продукции необходимо исключить попадание воды и иных жидкостей на элементы изделий мебели, соприкасающихся с полом.
- Производите сборку изделия только в полном соответствии с прилагаемой инструкцией.







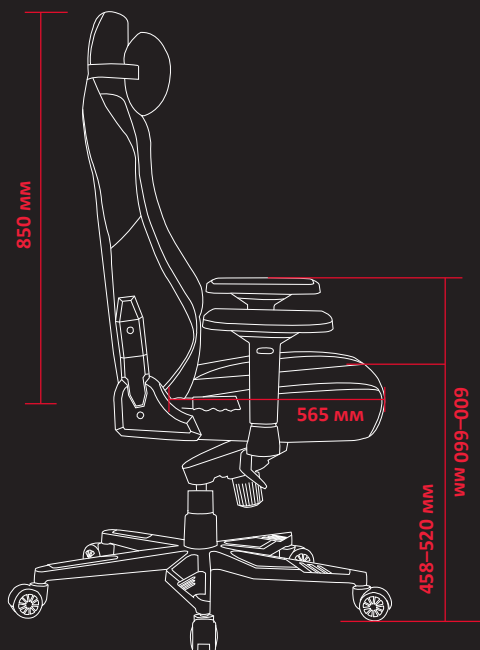
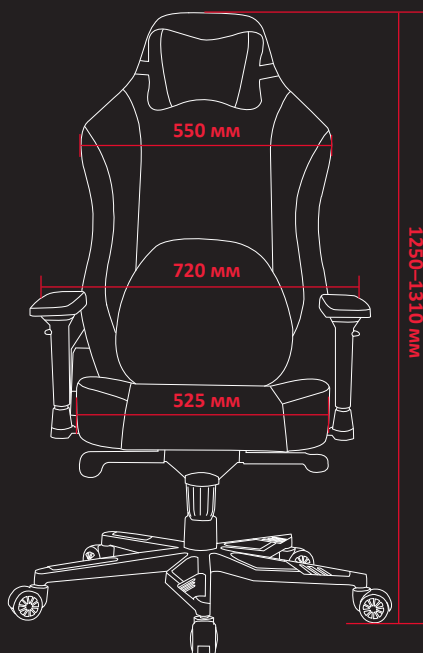









Правила и условия монтажа, хранения, перевозки (транспортировки), реализации и утилизации

- Правила и условия монтажа изделия описаны в данном руководстве в разделе «Инструкция по сборке».
- Хранение изделия должно производиться в упаковке в отапливаемых помещениях у изготовителя и потребителя при температуре воздуха от 5 °С до 40 °С и относительной влажности воздуха не более 80%. В помещениях не должно быть агрессивных примесей (паров кислот, щелочей), вызывающих коррозию.
- Перевозка изделия должна осуществляться в сухой среде.
- Изделие требует бережного обращения, оберегайте его от воздействия пыли, грязи, ударов, влаги, огня и т.д.
- Реализация изделия должна производиться в соответствии с местным законодательством.
- Утилизация данного изделия должна быть осуществлена согласно местным нормам и правилам по переработке отходов. Обеспечивая правильную утилизацию данного продукта, Вы помогаете предотвратить нанесение потенциального вреда окружающей среде и здоровью человека в результате неконтролируемого выброса отходов и рационально использовать материальные ресурсы. Более подробную информацию о пунктах приема и утилизации данного продукта можно получить в местных муниципальных органах или на предприятии по вывозу бытового мусора.
- При обнаружении неисправности изделия следует немедленно обратиться в авторизованный сервисный центр или утилизировать его.

Габариты кресла



Инструкция по сборке

<p>A ×1</p> 	<p>D ×1</p>  <p>E ×1</p>  <p>F ×1</p> 
<p>B ×1</p> 	<p>G ×5</p>  <p>H ×4</p>  M8×20 mm
<p>C ×1</p> 	<p>I ×10</p>  M8×25 mm
<p>O ×4</p>  <p>Q ×1</p> 	<p>J ×2</p>  <p>K ×2</p>  M5×10 mm <p>N ×1</p> 
<p>M ×2</p>  <p>R ×1</p> 	

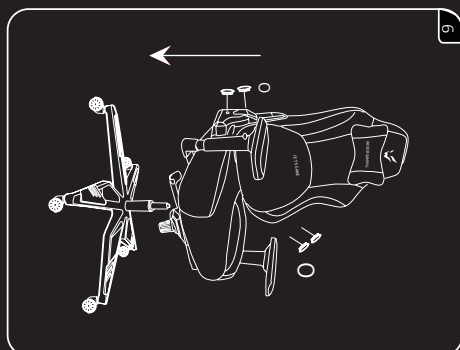
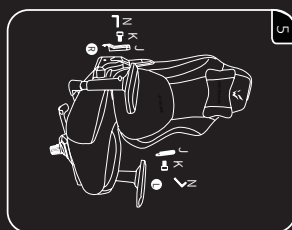
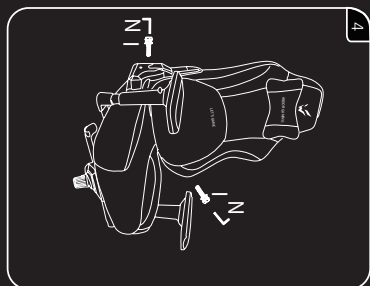
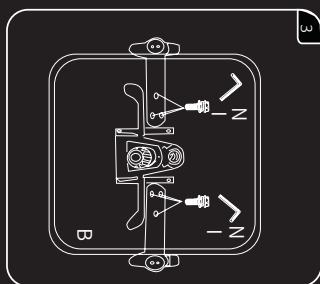
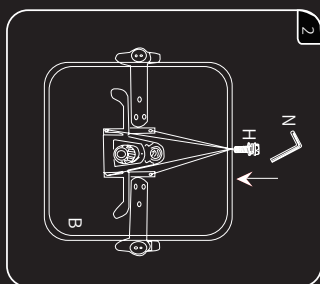
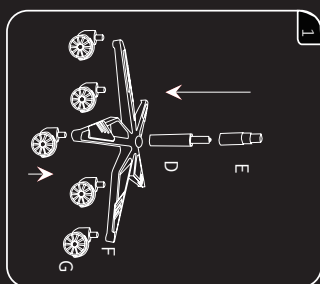

Дополнительная информация

Manufacturer: Anji Ruibao Furniture Co., Ltd.

No. 2 Plant (House of Changhui Ren and Min Xu), Green Home Industrial Park, Anji Economic Development Zone, Dipu Street, Anji County, Huzhou City, Zhejiang Province, P. R. China.

Изготовитель: Аньцзи Жуйбао Фениче Ко., Лтд.

Завод №2 (Дом Чанхуэй Жэнь и Минь Сюй), промпарк Грин Хоум, зона экономического развития Аньцзи, ул. Дипу, уезд Аньцзи, г. Хучжоу, пров. Чжэцзян, Китай.

Сделано в Китае.

Импортер в России / уполномоченное изготовителем лицо: ООО «ДНС ЛОДЖИСТИК».

690002, Приморский край, г.о. Владивостокский, г. Владивосток, ул. Некрасовская, д. 59, каб. 2.

Адрес электронной почты: dns-logistic.llc@mail.dlogistix.com

Товар соответствует требованиям технического регламента Таможенного союза ТР ТС 025/2012 «О безопасности мебельной продукции».

Номер декларации соответствия: ЕАЭС N RU Д-СN.РА02.В.95077/26

Срок действия: 28.03.2026–20.01.2030

Внешний вид изделия и его характеристики могут подвергаться изменениям без предварительного уведомления в целях улучшения качества нашей продукции.

Срок гарантии: 36 месяцев.

Срок эксплуатации: 36 месяцев.

Актуальный список сервисных центров по адресу: <https://www.dns-shop.ru/service-center/>