

# ROBO FLEX

*MONITOR ARM*



# Кронштейн для монитора ARDOR GAMING Robo Flex

## Руководство по эксплуатации

### Уважаемый покупатель!

Спасибо за Ваше доверие!

Наша команда всецело разделяет Вашу страсть к компьютерным играм, именно поэтому мы прилагаем все усилия, чтобы Ваш игровой опыт стал незабываемым с нашими аксессуарами для геймеров. Новых побед и самых ярких впечатлений!

### Назначение изделия

Данное изделие предназначено для расположения на нем монитора.

### Меры предосторожности

- Данное изделие предназначено только для эксплуатации в помещениях.
- Убедитесь, что монтажная поверхность выдержит вес всего установленного оборудования и комплектующих.
- Установка изделия должна осуществляться только квалифицированными специалистами.
- Перед установкой убедитесь, что Вы получили все детали в соответствии со списком комплектующих. Если не хватает каких-либо деталей или они повреждены, свяжитесь с продавцом.
- В комплекте к данному устройству содержатся мелкие детали, которые представляют опасность удушения при проглатывании. Такие детали необходимо хранить в недоступном для детей месте.
- Следуйте визуальной инструкции, представленной в данном руководстве. Используйте только установочные компоненты, поставляемые вместе с изделием. Не перетягивайте шурупы. Проверьте качество крепежа после установки.
- Необходимо регулярно проверять (как минимум раз в три месяца), что кронштейн зафиксирован и его использование безопасно.
- Не превышайте максимально допустимый вес.
- Винты следует затягивать плотно, но не перетягивая их. Перетягивание может привести к повреждению изделия, что значительно ухудшит прочность крепления.
- Используйте изделие только по назначению. Никогда не становитесь на изделие, не висите на нем и не залезайте на него.
- Не вносите изменения в конструкцию изделия.
- Изделие и его комплектующие не предназначены для использования детьми и лицами с ограниченными физическими, сенсорными или умственными способностями, кроме случаев, когда над ними осуществляется контроль другими лицами, ответственными за их безопасность.
- Не позволяйте детям играть с устройством.











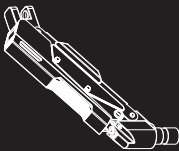
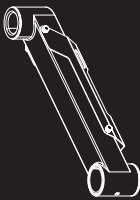
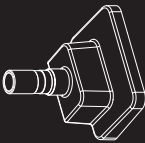
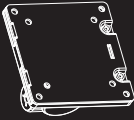









### Технические характеристики

- Модель: Robo Flex
  - Торговая марка: ARDOR GAMING
  - Максимальная диагональ экрана: 57"
  - Минимальная диагональ экрана: 24"
  - Максимальная нагрузка:
    - Плоский экран: 27 кг
    - Изогнутый экран: 22 кг
  - Тип регулировки: наклон и поворот
  - Угол поворота: 90°
  - Угол наклона вверх: -45°
  - Угол наклона вверх: 70°
- Совместимые VESA: 75 × 75; 100 × 100; 100 × 200; 200 × 100; 200 × 200
  - Область применения: бытовое

### Комплектация

- Кронштейн для монитора
- Набор креплений
- Руководство по эксплуатации

# Набор креплений

|   |   |   |  |   |   |   |   |
|---|---|---|--|---|---|---|---|
|  |  |   |   |  |  |  |  |
| <b>A (x1)</b>   | <b>B (x2)</b>   | <b>C (x2)</b>   | <b>D (x1)</b>  | <b>E (x2)</b>   | <b>F (x1)</b>   | <b>G (x1)</b>   | <b>M-A (x4)</b><br>M4x12  |
|  |  |  |  |  |  |  |  |
| <b>P (x1)</b><br>M8x160   | <b>H (x1)</b>   | <b>I (x2)</b>   | <b>J (x4)</b>  | <b>K (x4)</b>   | <b>M (x4)</b><br>M5x8   | <b>N (x2)</b><br>M5x35  | <b>M-B (x4)</b><br>M6x12  |
|  |    |    |   |  |  |  |  |
| <b>Q (x1)</b><br>4 мм   | <b>R (x1)</b><br>6 мм (удлинённый)  | <b>S (x1)</b><br>8–10 мм  | <b>O (x1)</b><br>M8x90   | <b>T (x16)</b><br>M5x12   | <b>U (x16)</b><br>M5  | <b>M-C (x4)</b><br>M8x12  | <b>M-D (x4)</b><br>D5   |
|    |   |   |  |   |   |   | <b>M-E (x4)</b><br>D8   |
|   |   |   |  |   |   |   | <b>x2</b>   |

1

**УСТАНОВКА  
С ПОМОЩЬЮ ЗАЖИМА**

Для столешниц  
толщиной 12–45 мм

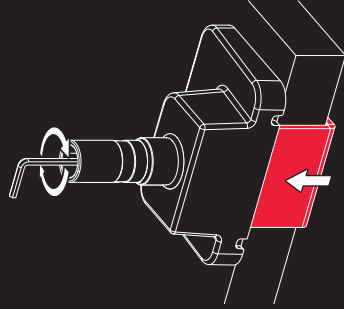
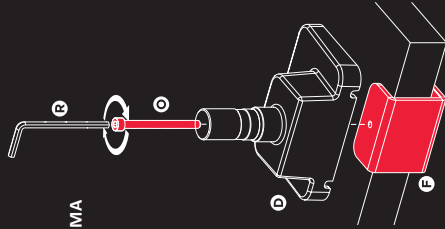

**УСТАНОВКА  
В КАБЕЛЬНЫЙ  
ГРОММЕТ**

Для столешниц толщиной  
12–50 мм с монтажными  
отверстиями диаметром  
10–60 мм

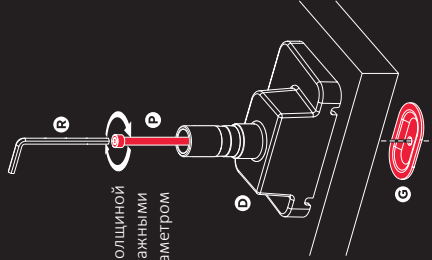

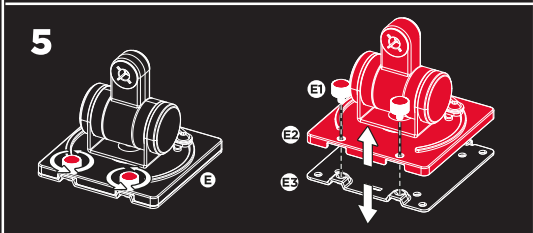
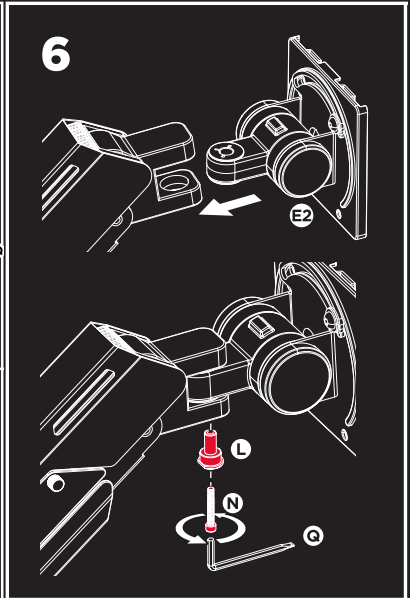
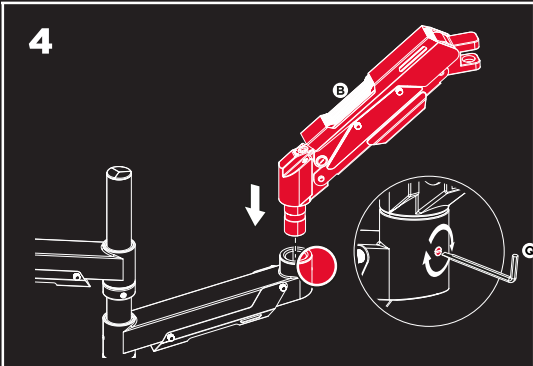
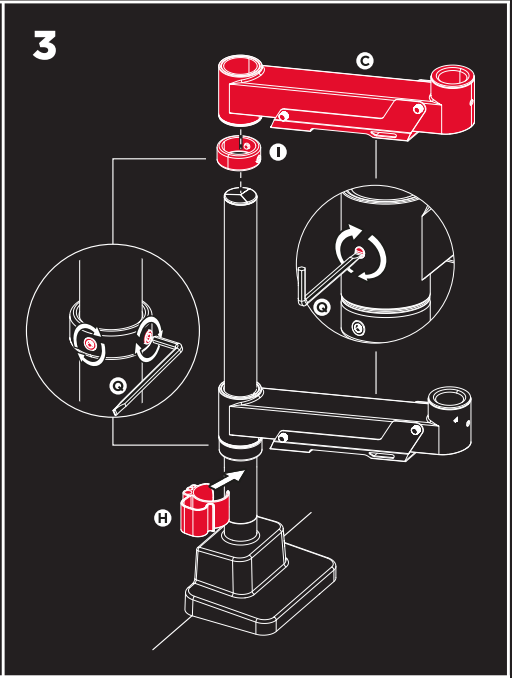
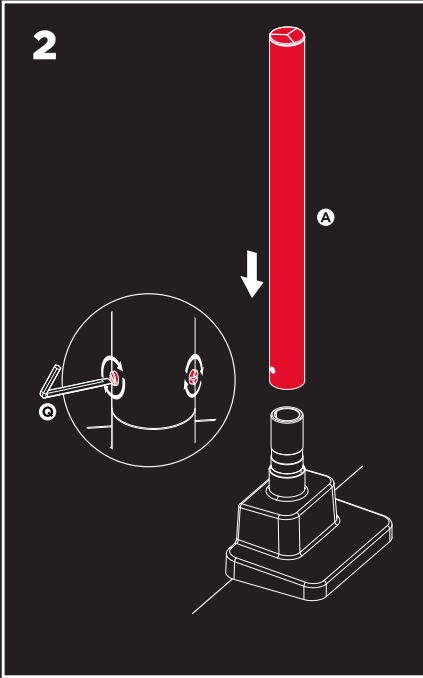

# 7

VESA 75x75, 100x100

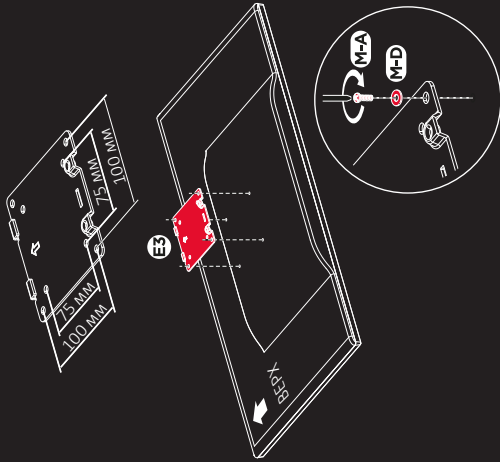

VESA 200x100

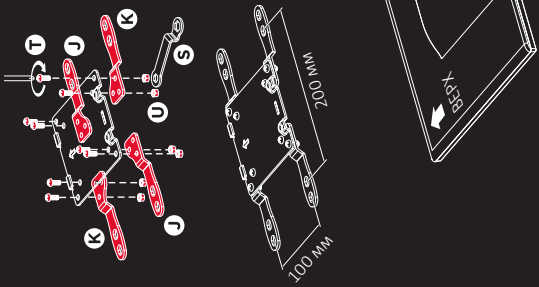

VESA 100x200

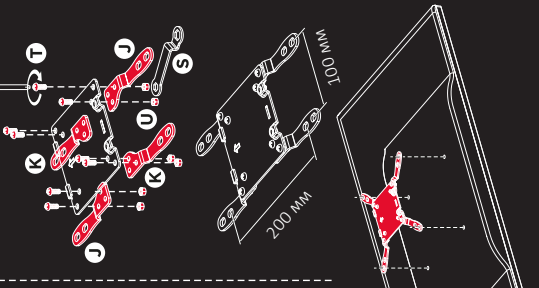

VESA 200x200

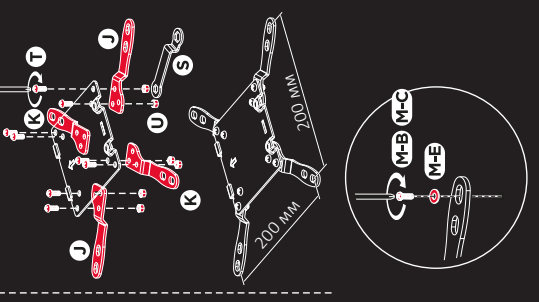

# 8



**Примечание:** если рукоятки (E) мешают установке монитора, используйте вместо них винты (M).



**Внимание!** Во избежание получения травмы или повреждения монитора/кронштейна, не опускайте монитор сразу после завершения крепления, убедитесь, что он надежно держится на кронштейне. Если плечо кронштейна опускается или поднимается, обратитесь к сл. шагу для его регулировки. Рекомендуется, чтобы установку выполняли минимум два человека.



# 9

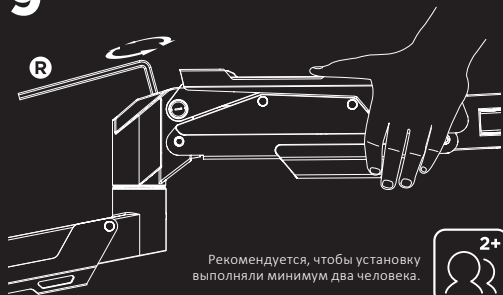

Рекомендуется, чтобы установку выполняли минимум два человека.

Перед началом и во время регулировки натяжения пружины установите и **удерживайте колено кронштейна строго в горизонтальном положении, как показано на схеме.** Для регулировки используйте прилагаемый шестигранный ключ. Попросите кого-нибудь помочь, если это необходимо.



Если плечо кронштейна **опускается**, крутите регулировочный винт против часовой стрелки, пока плечо не будет зафиксировано в горизонтальном положении.

Если плечо кронштейна **поднимается**, крутите регулировочный винт по часовой стрелке, пока плечо не будет зафиксировано.



**Внимание!** Не перетягивайте крепления.

# 10

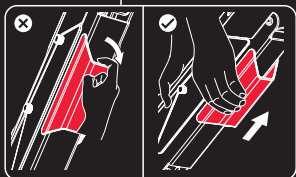
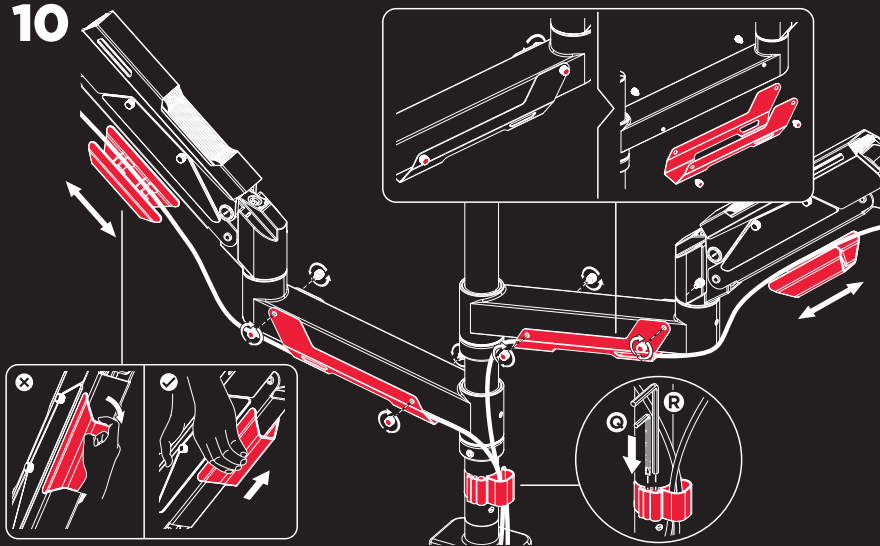

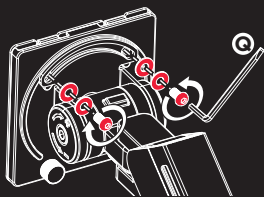

**Примечание:**  
для вращения монитора против часовой стрелки, выкрутите винт на задней стороне крепежной пластины и установите его на другую сторону, как показано на схеме.

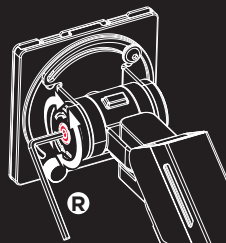
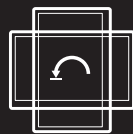

**Примечание:** если монитор не останавливается в необходимом положении, отрегулируйте винт, как это показано на схеме.



**Внимание!** Не поворачивайте монитор за задний край стола, чтобы избежать опрокидывания из-за неустойчивого положения.

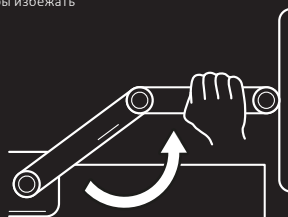
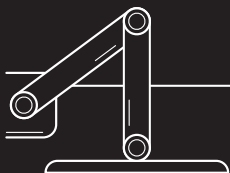

## **Правила и условия монтажа, хранения, перевозки (транспортировки), реализации и утилизации**

- Правила и условия монтажа изделия описаны в данном руководстве в разделе «Сборка».
- Хранение изделия должно производиться в упаковке в отапливаемых помещениях у изготовителя и потребителя при температуре воздуха от 10 °С до 25 °С и относительной влажности воздуха не более 80%. В помещениях не должно быть агрессивных примесей (паров кислот, щелочей), вызывающих коррозию.
- Перевозка изделия должна осуществляться в сухой среде.
- Изделие требует бережного обращения, оберегайте его от воздействия пыли, грязи, ударов, влаги, огня и т.д.
- Реализация изделия должна производиться в соответствии с местным законодательством.
- При обнаружении неисправности изделия следует немедленно обратиться в авторизованный сервисный центр или утилизировать изделие.
- Утилизация данного устройства должна быть осуществлена согласно местным нормам и правилам по переработке отходов. Обеспечивая правильную утилизацию данного продукта, Вы помогаете предотвратить нанесение потенциального вреда окружающей среде и здоровью человека в результате неконтролируемого выброса отходов и рационально использовать материальные ресурсы. Более подробную информацию о пунктах приема и утилизации данного продукта можно получить в местных муниципальных органах или на предприятии по вывозу бытового мусора.

## **Информация о гарантии**

Производитель гарантирует бесперебойную работу устройства в течение всего гарантийного срока, а также отсутствие дефектов в материалах и сборке. Гарантийный период исчисляется с момента приобретения изделия и распространяется только на новые продукты. В гарантийное обслуживание входит бесплатный ремонт или замена элементов, вышедших из строя не по вине потребителя в течение гарантийного срока при условии эксплуатации изделия согласно руководству пользователя. Ремонт или замена элементов производится на территории уполномоченных сервисных центров.

Срок гарантии: 84 мес.

Срок эксплуатации: 84 мес.

Актуальный список сервисных центров: <https://www.dns-shop.ru/service-center/>

## **Дополнительная информация**

**Изготовитель:** Чжэцзян Пужуй Нью Материал Ко., Лтд.

№399, шестое шоссе Чжэньлун, зона экономического развития Биньхай, г. Цыси, пров. Чжэцзян, Китай.

Сделано в Китае.

**Импортер в России:** ООО «ДНС Ритейл».

690068, Россия, Приморский край, г. Владивосток, проспект 100-летия Владивостока, дом 155, корпус 3, офис 5.

**Адрес электронной почты:** [dnsretail@mail.dlogstix.com](mailto:dnsretail@mail.dlogstix.com)

Спецификации, информация о продукте и его внешний вид могут быть изменены без предварительного уведомления пользователя в целях улучшения качества нашей продукции.





УЗНАЙ БОЛЬШЕ:  
[ARDOR-GAMING.COM](http://ARDOR-GAMING.COM)  
[VK.COM/ARDOR\\_GAMING](https://vk.com/ARDOR_GAMING)

