

STORM FORTRESS



GAMING CHAIR

Руководство по эксплуатации

Основные характеристики

- Модель: G01MNG-L
- Торговая марка: ARDOR GAMING
- Максимальная нагрузка: 136 кг
- Материал обивки: ткань, экокожа*
- Наполнитель: высокоплотная пена
- Материал каркаса: дерево, металл
- Материал крестовины (опоры): металл
- Механизм качания: топ-ган
- Высота кресла: 1310–1380 мм
- Ширина кресла (с подлокотниками): 705 мм
- Высота сиденья: 530–600 мм
- Габариты сиденья (Ш × Г): 540 × 520 мм
- Габариты спинки (Ш × В): 530 × 815 мм
- Вес кресла: 19,23 кг
- Область применения: бытовое

Назначение изделия

Кресло предназначено для обеспечения комфортной работы.

Меры предосторожности

- Не превышайте максимально допустимый вес.
- При использовании кресла в непосредственной близости от нагревательных и отопительных приборов его поверхность во время эксплуатации должна быть защищена от нагрева. Температура нагрева элементов мебели не должна превышать +40 °С.
- Не используйте кресло вблизи открытого огня.
- При эксплуатации мебельной продукции необходимо исключить попадание воды и иных жидкостей на элементы изделий мебели, соприкасающихся с полом.
- Производите сборку изделия только в полном соответствии с прилагаемой инструкцией.
- Изделие не предназначено для использования детьми и лицами с ограниченными физическими, сенсорными или умственными способностями, кроме случаев, когда над ними осуществляется контроль другими лицами, ответственными за их безопасность. Не позволяйте детям играть с изделием.
- Устройство не предназначено для использования в коммерческих целях.

Правила и условия монтажа, хранения, перевозки (транспортировки), реализации и утилизации

- Правила и условия монтажа изделия описаны в данном руководстве в разделе «Инструкция по сборке».
- Хранение изделия должно производиться в упаковке в отапливаемых помещениях у изготовителя и потребителя при температуре воздуха от +5 °С до +40 °С и относительной влажности воздуха не более 80%. В помещениях не должно быть агрессивных примесей (паров кислот, щелочей), вызывающих коррозию.
- Перевозка изделия должна осуществляться в сухой среде.
- Изделие требует бережного обращения, оберегайте его от воздействия пыли, грязи, ударов, влаги, огня и т.д.
- Реализация изделия должна производиться в соответствии с местным законодательством.
- Утилизация данного изделия должна быть осуществлена согласно местным нормам и правилам по переработке отходов. Обеспечивая правильную утилизацию данного продукта, Вы помогаете предотвратить нанесение потенциального вреда окружающей среде и здоровью человека в результате неконтролируемого выброса отходов и рационально использовать материальные ресурсы. Более подробную информацию о пунктах приема и утилизации данного продукта можно получить в местных муниципальных органах или на предприятии по вывозу бытового мусора.
- При обнаружении повреждений изделия следует немедленно обратиться в авторизованный сервисный центр или утилизировать изделие.

* Материал обивки зависит от исполнения модели.

Инструкция по сборке

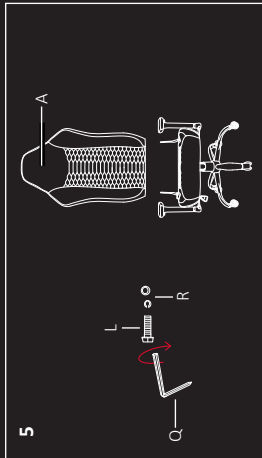
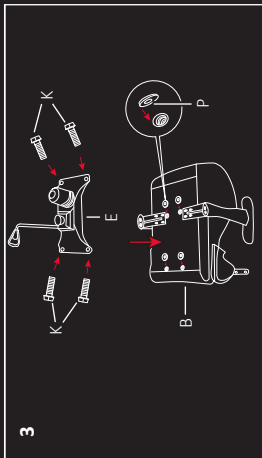
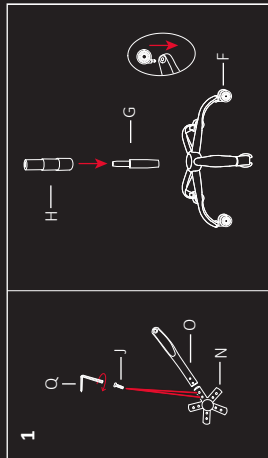
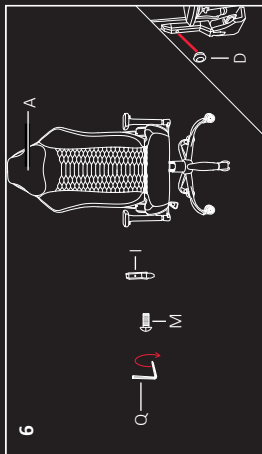
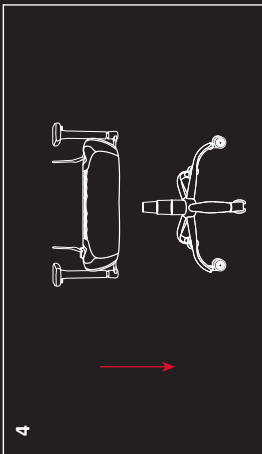
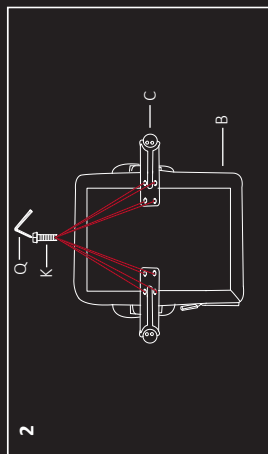

A x 1		I x 2	
B x 1		J x 10 M6 x 16 mm	
C x 1 (H) x 1 (H)		K x 12 M8 x 20 mm	
D x 2		L x 4 M8 x 25 mm	
E x 1		M x 2 M5 x 12 mm	
F x 5		N x 1	
G x 1		P x 4	
H x 1		Q x 1	
		R x 4	
		S x 1	
		T x 1	

Габариты кресла

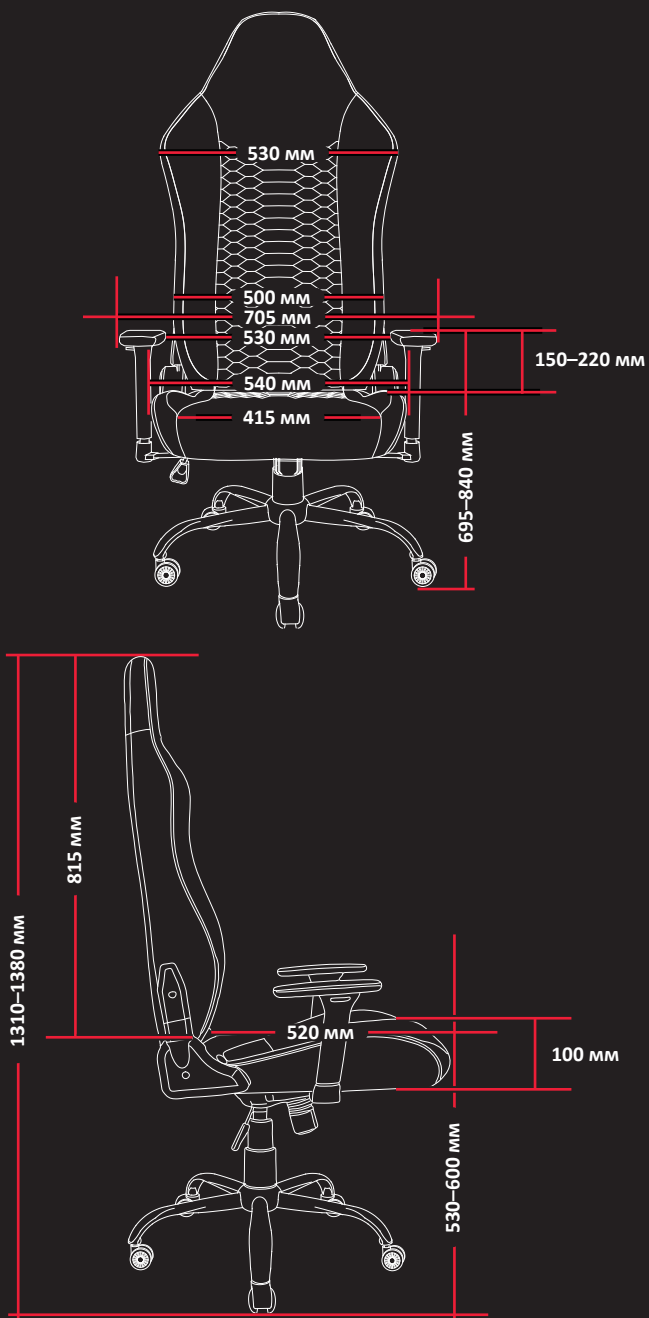

Информация о гарантии

Производитель гарантирует отсутствие дефектов в материале и сборке изделия. Гарантийный период исчисляется с момента приобретения изделия и распространяется только на новые продукты. В гарантийное обслуживание входит бесплатный ремонт или замена элементов, вышедших из строя не по вине потребителя в течение гарантийного срока при условии эксплуатации изделия согласно руководству по эксплуатации. Ремонт или замена элементов производится на территории уполномоченных сервисных центров.

Срок гарантии: 24 мес.

Срок эксплуатации: 36 мес.

Актуальный список сервисных центров по адресу: <https://www.dns-shop.ru/service-center/>

Дополнительная информация

Manufacturer: ANJI HONGSHENG FURNITURE CO.,LTD.

Floors 1-3 and 8th floor west of the factory building at No. 399 Huandao South Road, Dipu Street, Anji County, Huzhou, Zhejiang Sheng, China.

Изготовитель: АНЬЦЗИ ХУНШЭН ФЕНИЧЕ КО., ЛТД.

Эт. 1-3 и 8-й, запад заводского здания, южное шоссе Хуаньдао №399, ул. Дипу, уезд Аньцзи, г. Хучжоу, пров. Чжэцзян, Китай.

Сделано в Китае.

Импортер в России / уполномоченное изготовителем лицо: ООО «ДНС Ритейл»,

690068, Россия, Приморский край, г. Владивосток, проспект 100-летия Владивостока, дом 155, корпус 3, офис 5.

Адрес электронной почты: dnsretail@mail.dlogistix.com

Товар соответствует требованиям технического регламента Таможенного союза ТР ТС 025/2012 «О безопасности мебельной продукции».

Номер декларации соответствия: ЕАЭС N RU Д-СН.РА04.В.71045/26

Срок действия: с 02.06.2026 по 01.06.2031 включительно.

Внешний вид изделия и его характеристики могут подвергаться изменениям без предварительного уведомления в целях улучшения качества нашей продукции.