



**ARDOR GAMING**

ПАЙДАЛАНУ БОЙЫНША НҰСҚАУЛЫҚ

# Орталық процессордың салқындатқышы ARDOR GAMING Windstorm S11 PRO Пайдалану бойынша нұсқаулық

## Құрметті сатып алушы!

Сеніміңізге рахмет!

Біздің команда сіздің ойыңа деген құмарлығыңызды толығымен бөліседі, сондықтан біз ойын аксессуарларымен ойын тәжірибеңізді ұмытылмас ету үшін көп жұмыс жасаймыз. Жаңа жеңістер мен ең жарқын әсерлер!











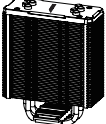
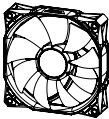

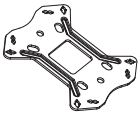

## Сақтық шаралары

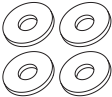
- Құрылғыға ешқандай өзгерістер енгізбеңіз.
- Құрылғы коммерциялық мақсатта пайдалануға арналмаған.
- Бұл құрылғы балалардың немесе физикалық, сенсорлық немесе ақыл-ой қабілеттері шектеулі адамдардың қауіпсіздігіне жауапты біреудің қадағалауынсыз пайдалануына арналмаған. Балаларға құрылғымен ойнауға рұқсат бермеңіз.
- Құрылғыны ашпаңыз немесе оны өзіңіз жөндеуге болмайды.
- Техникалық қызмет көрсету мен жөндеуді тек уәкілетті қызмет көрсету орталығының білікті мамандары орындауы керек.

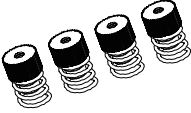
## Техникалық сипаттамалары

- Сауда белгісі: Ardor Gaming.
- Үлгісі: S11 PRO.
- Қуат параметрлері: 12 В, 0,28 А.
- Өлшемі: 122 × 78 × 158 мм.
- Максималды шу деңгейі: 28 дБА.
- ARGB жарықтандыру.
- Айналу жылдамдығы: 800–1800 айн/мин (± 10%).
- Ауа ағыны: 73,59 CFM.
- TDP: 180 Вт.
- Мойынтіректің түрі: гидродинамикалық.
- Қонақ үйдің мұнара түрі.

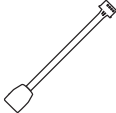
## Жинақтамалық

<p><b>1</b> CPU салқын-датқышы</p> 	<p><b>2</b> Желдеткіш</p> 	<p><b>3</b> Intel үшін орнату тақтасы</p> 	
<p><b>4</b> AMD үшін орнату тақтасы</p> 	<p><b>5</b> Intel 2011/2066 үшін бекіту пластинасы</p> 	<p><b>6</b> Intel/AMD бекіту пластинасының бұрандасы</p> 	
<p><b>7</b> Intel/AMD күшейтілген металл пластина</p> 	<p><b>8</b> Intel/AMD пластинасының болты</p> 	<p><b>9</b> Intel/AMD пластинасының бұрандалы шайбасы</p> 	
<p><b>10</b> AMD жаңғағы</p> 	<p><b>11</b> Intel сепіпелі гайка</p> 	<p><b>12</b> Intel/AMD хабы</p> 	
<p><b>13</b> Желдеткіш орнатуға арналған қыстырғыш</p> 	<p><b>14</b> Термиялық паста</p> 	<p><b>15</b> 3-pin A-RGB кәбілі</p> 	<p><b>16</b> AM5 бұрандасы</p> 

# Орнату

## Intel LGA 115X/1366/1700

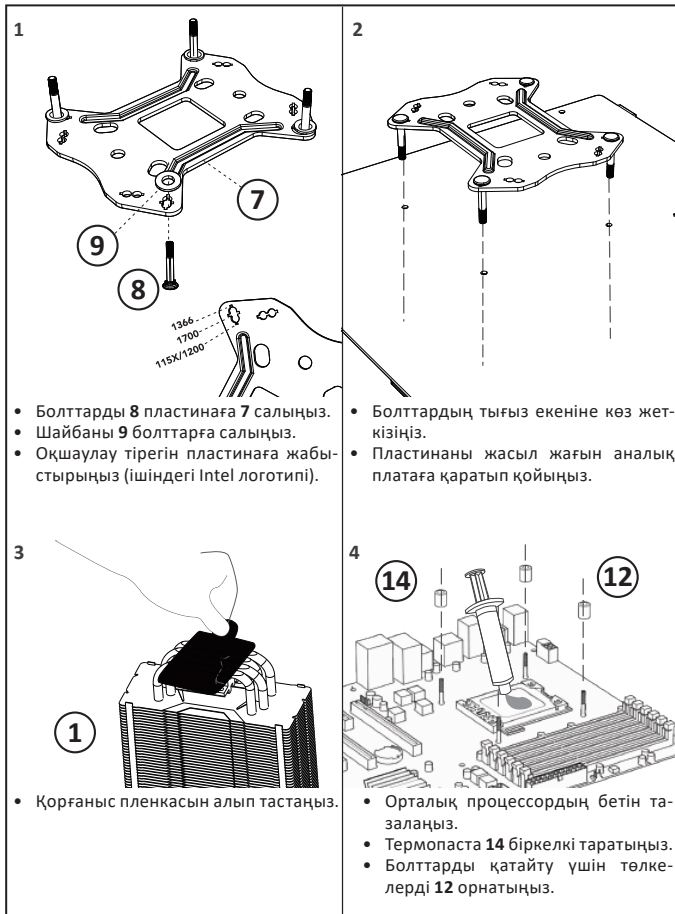

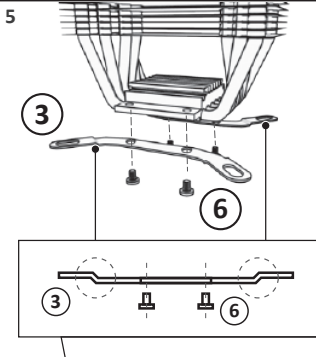

- Бекіту пластинасын 3 бұрандамен 6 бекітіңіз.

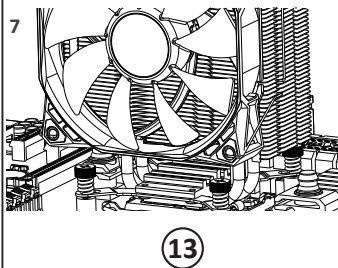

- 13 қыстырғышты пайдаланып желдеткішті орнатыңыз.

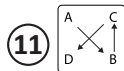
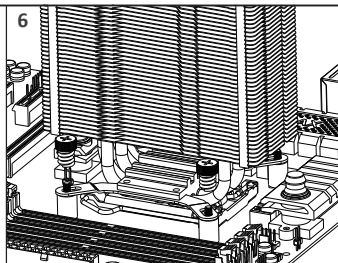

- Салқындатқышты процессорға орнатыңыз және гайкаларды 11 қаттайтыңыз.

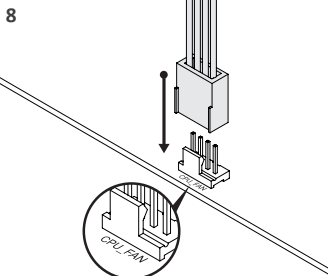

- 4-ріп қосқышты аналық платадағы розеткаға қосыңыз.

## AMD AM3/AM4

1

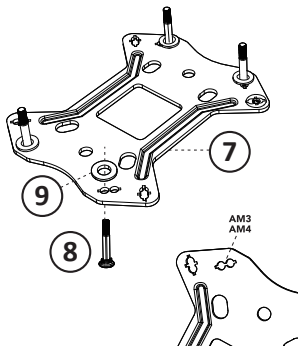

- Болттарды **8** пластина **7**-ге орнатыңыз.
- Шайбаларды **9** болттарға орнатыңыз.
- Оқшаулағыш тіреуді пластинаға жабыстырыңыз (ішіндегі AMD логотипі).

2

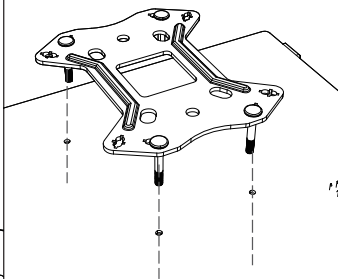

- Болттардың тығыз екеніне көз жеткізіңіз.
- Пластинаны жасыл жағын аналық платаға қаратып қойыңыз.

3

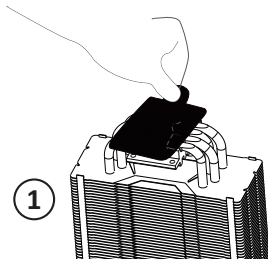

- Қорғаныс пленкасын алып тастаңыз.

4

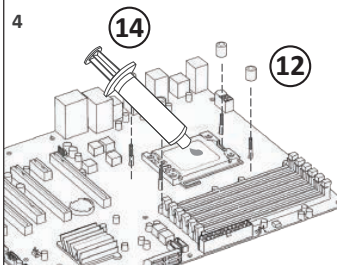

- Орталық процессордың бетін тазалаңыз.
- Термопаста **14** біркелкі таратыңыз.
- Болттарды қатайту үшін төлке-лерді **12** орнатыңыз.

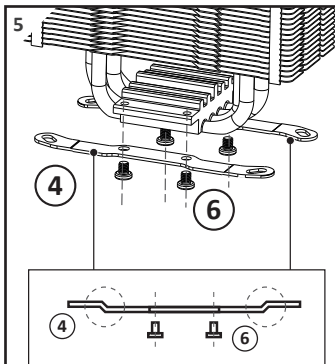

- Бекіту пластинасын 4 бұрандамен 6 бекітіңіз.

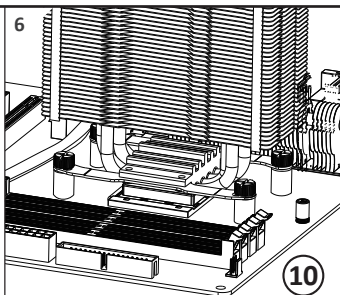

- Салқындатқышты процессорға орнатыңыз және гайкаларды 10 қаттайтыңыз.

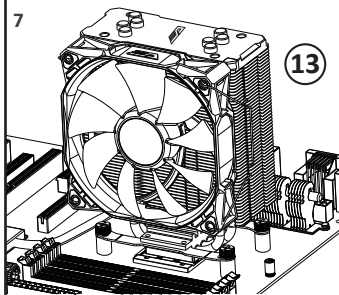

- 13 қыстырғышты пайдаланып желдеткішті орнатыңыз.

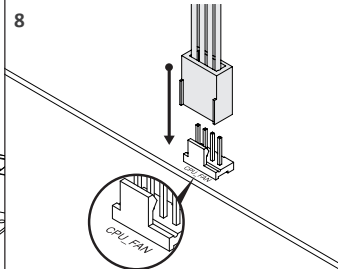

- 4-ріп қосқышты аналық платадағы розеткаға қосыңыз.

## AMD AM5

1

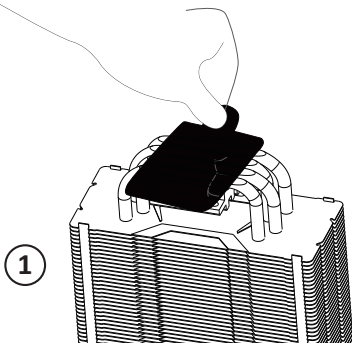

- Қорғаныс пленкасын алып тастаңыз.

2

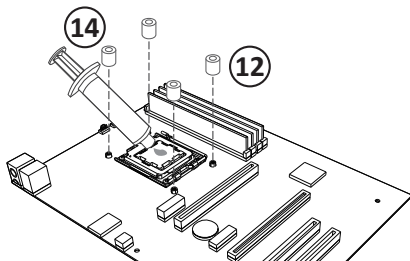

- Орталық процессордың бетін тазалаңыз.
- Термопаста **14** біркелкі таратыңыз.
- Болттарды қатайту үшін төлкелерді **12** орнатыңыз.



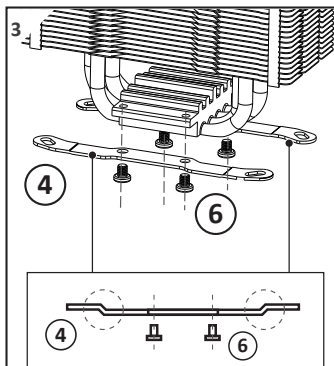

- Бекіту пластинасын 4 бұрандамен 6 бекітіңіз.

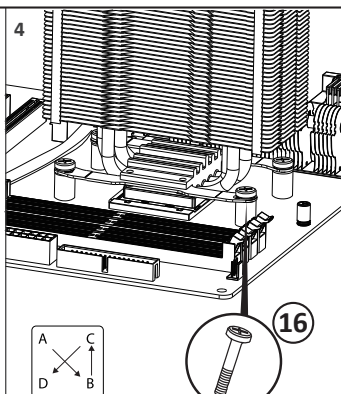

- Салқындатқышты процессорға орнатыңыз және бұрандаларды 16 қайтыңыз.

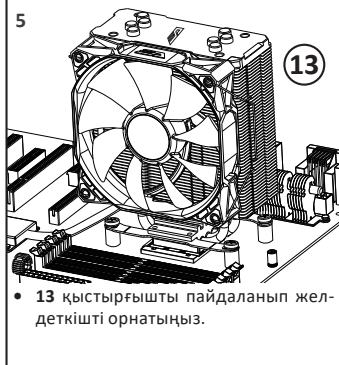

- 13 қыстырғышты пайдаланып желдеткішті орнатыңыз.

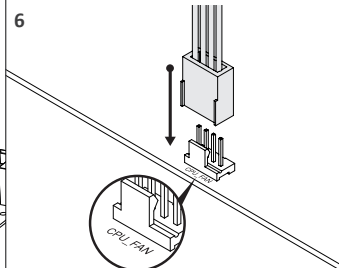

- 4-ріп қосқышты аналық платадағы қосқышқа қосыңыз.

## Intel LGA 2011 (V3)/2066

1

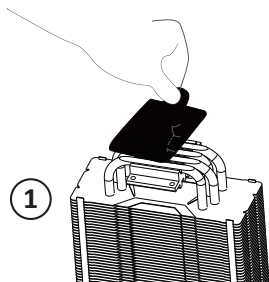

- Қорғаныс пленкасын алып тастаңыз.

2

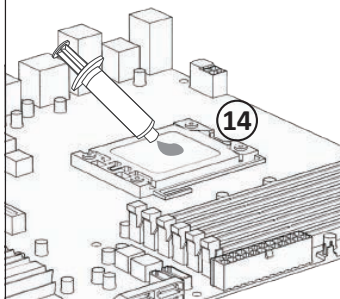

- Орталық процессордың бетін тазалаңыз.
- Термопаста 14 біркелкі таратыңыз.

3

5

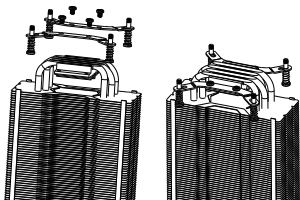

- Бекіту пластинасын 5 бұрандаларды 6 пайдаланып орнатыңыз.

4

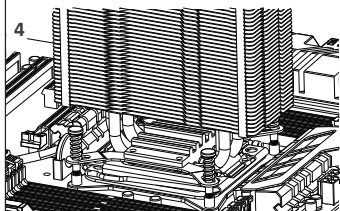

- Салқындатқышты процессорға орнатып, болттарды 8 қатайтыңыз.

5

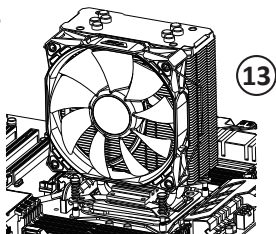

- 13 қыстырғышты пайдаланып желдеткішті орнатыңыз.

6

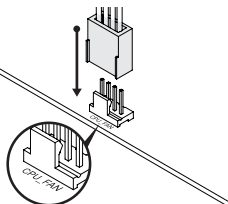

- 4-ріп қосқышты аналық платадағы қосқышқа қосыңыз.

### Артқы жарықтандыруды қосу



- 3-ріп ARGB 15 кәбілін желдеткіш қосқышына қосыңыз.

2



- Кәбіл қосқышын аналық платаға немесе M/B SYNC контроллеріне салыңыз.

## Кепілдік туралы ақпарат

Өндіруші кепілдік мерзімі ішінде құрылғының үздіксіз жұмыс істеуіне, сондай-ақ материалдар мен жинақтарда ақаулардың болмауына кепілдік береді. Кепілдік мерзімі бұйымды сатып алған сәттен бастап есептеледі және тек жаңа өнімдерге қолданылады. Кепілдік қызмет көрсету пайдаланушының басшылығына сәйкес бұйымды пайдалану шартымен кепілдік мерзімі ішінде тұтынушының кінәсіз істен шыққан элементтерді тегін жөндеу немесе ауыстыруды қамтиды. Элементтерді жөндеу немесе ауыстыру уәкілетті сервис орталықтарының аумағында жүргізіледі.

Кепілдік мерзімі: 12 ай.

Пайдалану мерзімі: 24 ай.

Сервистік орталықтардың өзекті тізімі келесі мекенжай бойынша:

[https://www.dns-shop.kz/service-center/»](https://www.dns-shop.kz/service-center/)

## Қосымша ақпарат

**Өндіруші:** Гуанчжоу Хуаци Тэк Корп.

01 каб., 3 қабат, Электроник Бизнес ғим., Мэйдун Электроник Бизнес өнеркәсіптік паркі, Те Шань хэ тас жолы, Хуашань, Хуаду ауд-ы, Гуанчжоу қ., Гуандун пров., Қытай.

Қытайда жасалған.

**Импортер / юр. лицо, принимающее претензии в Республике Казахстан:**

ТОО «ДНС КАЗАХСТАН», г. Астана, р-н Сарыарка, пр-т Сарыарқа, зд. 12, Республика Казахстан.

**Импорттаушы / Қазақстан Республикасында талаптар қабылдайтын заңды тұлға:** «DNS QAZAQSTAN (ДНС КАЗАХСТАН)» ЖШС, Астана қ-ы, Сарыарқа ауданы, Сарыарқа д-лы, 12 Ғ-т, Қазақстан Республикасы.

**Адрес электронной почты / электронды пошта мекен-жайы:** [info@dns-shop.kz](mailto:info@dns-shop.kz)

Өнімнің сапасын жақсарту үшін ерекшеліктер, өнім туралы ақпарат, оның жинақталымы және функционалы пайдаланушыға алдын ала ескертусіз өзгертілуі мүмкін.



Өндіріс күні пайдаланушы нұсқаулығының орыс тіліндегі нұсқасында көрсетілген. V.1