

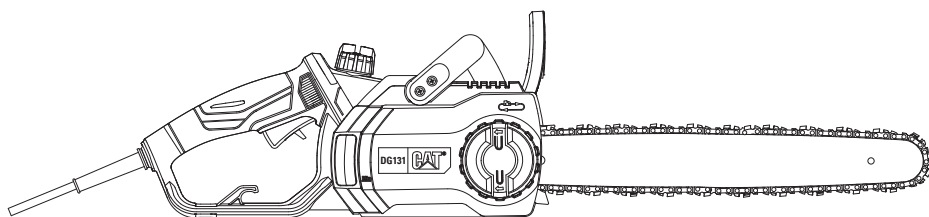

1800 BT

DG131



Электрическая цепная пила CAT DG131
Руководство по эксплуатации

RUS

Содержание

Общие правила техники безопасности при работе с электроинструментом	7
Безопасность рабочей зоны	7
Электробезопасность	7
Личная безопасность	7
Использование электроинструмента и уход за ним	8
Обслуживание	8
Условные обозначения	11
Список компонентов	12
Технические характеристики	12
Инструкции по эксплуатации	13
Назначение	13
Сборка и подготовка	13
Установка направляющей шины и цепи	13
Проверка натяжения и направления цепи	13
Смазка	13
Измерение уровня масла	13
Использование крючка для крепления кабеля удлинителя	13
Использование	13
Тормоз цепи	13
Включение и выключение	14
Проверка тормоза цепи.....	14
Проверка автоматической смазки	14
Зубчатый упор	14
Распил.....	14
Приспособления данной пилы, предотвращающие обратный удар	15
Безопасное использование пилы.....	15
Техобслуживание и сервис	16
Охрана окружающей среды	17
Устранение неисправностей	18
Правила и условия монтажа, хранения, перевозки (транспортировки), реализации и утилизации	21
Дополнительная информация	22

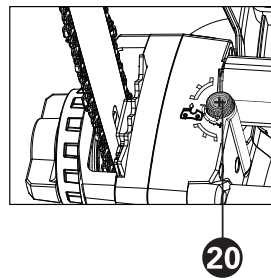
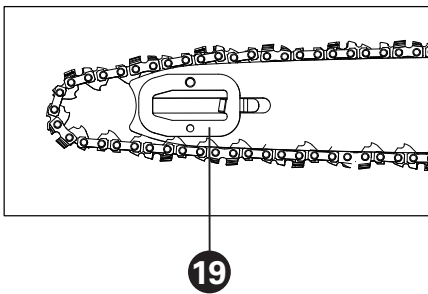
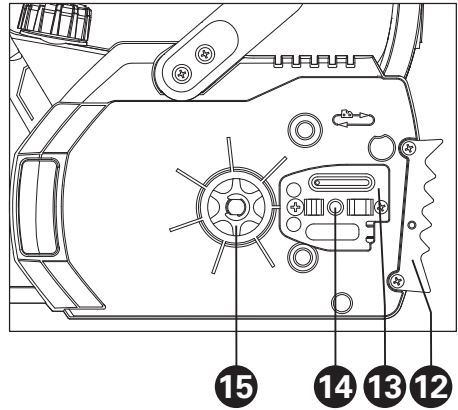
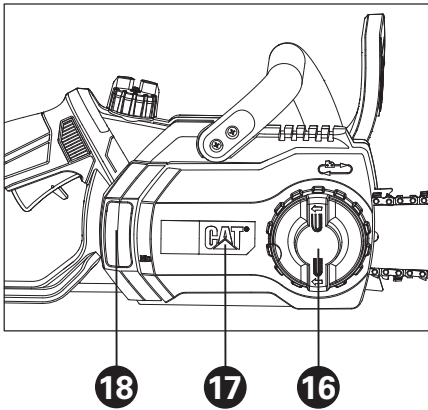
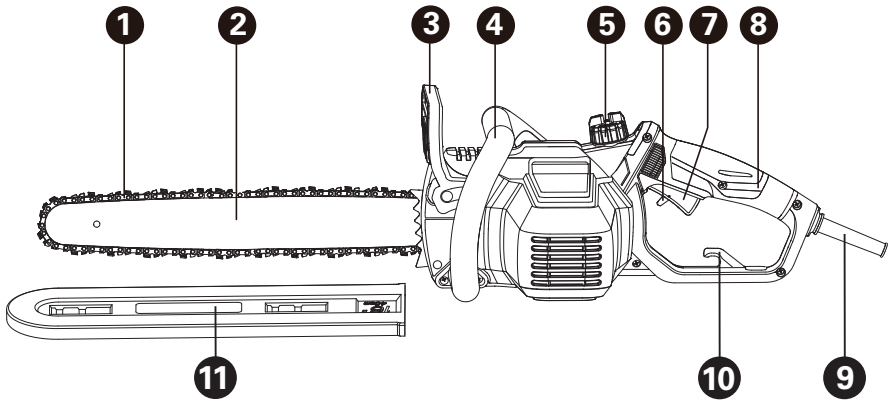

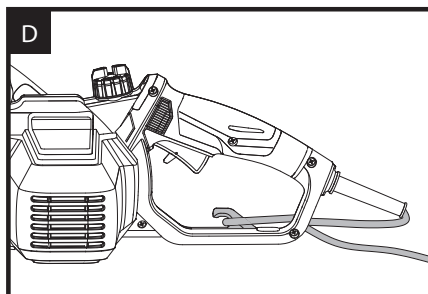
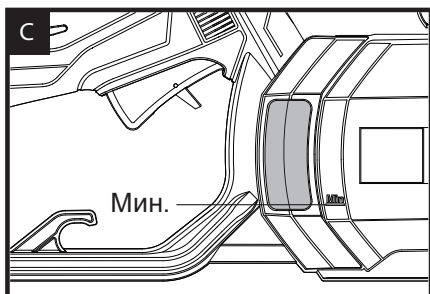
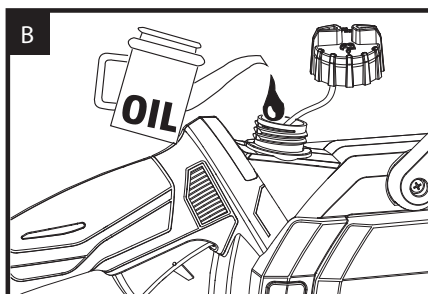
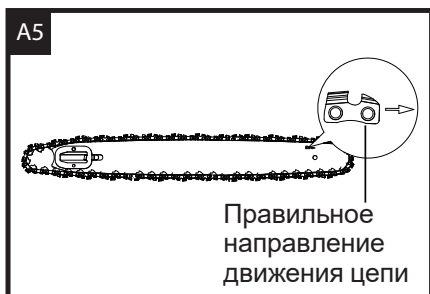
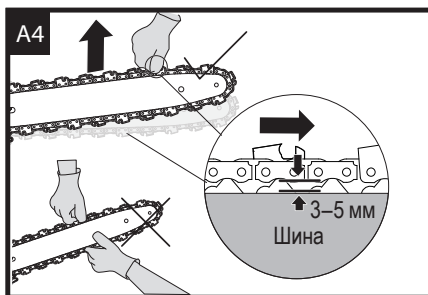
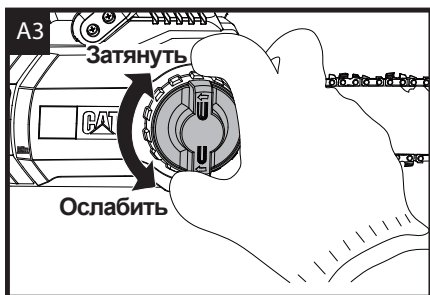
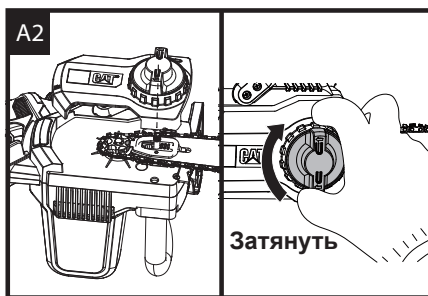
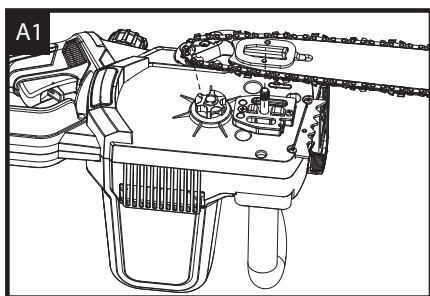

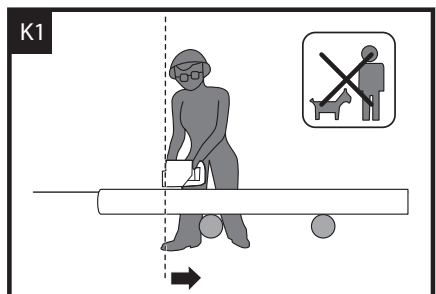
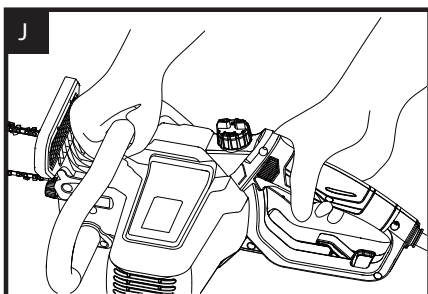
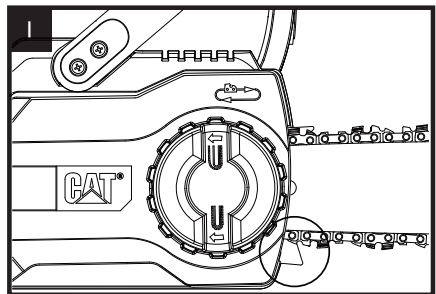
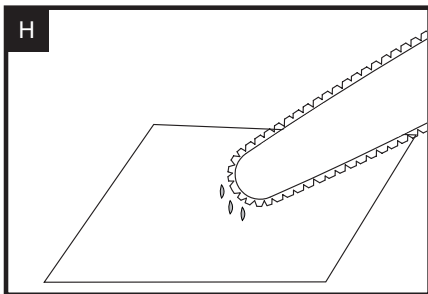
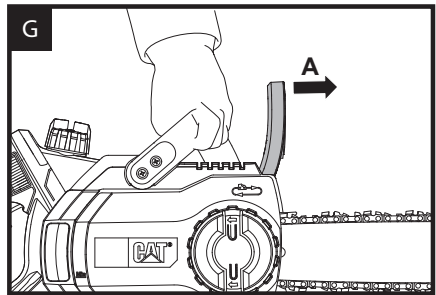
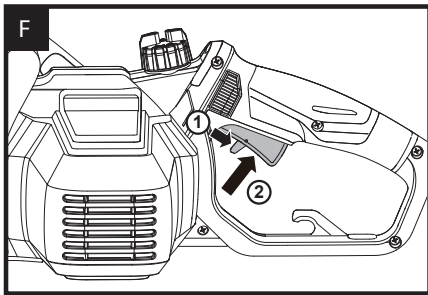
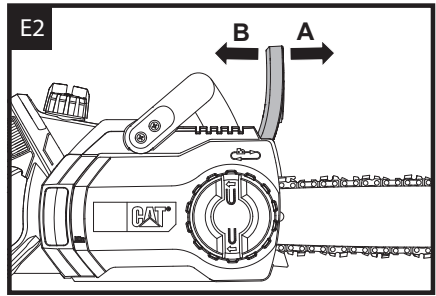
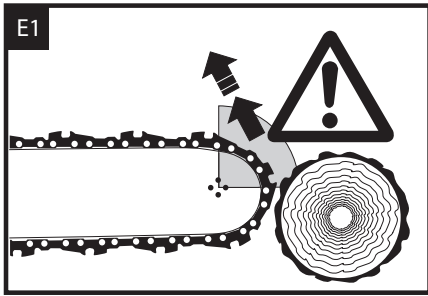

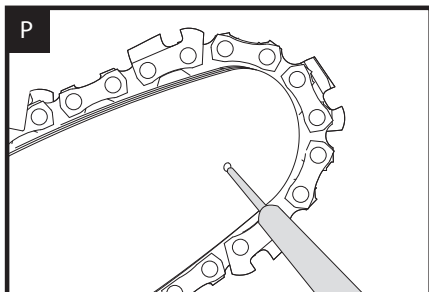
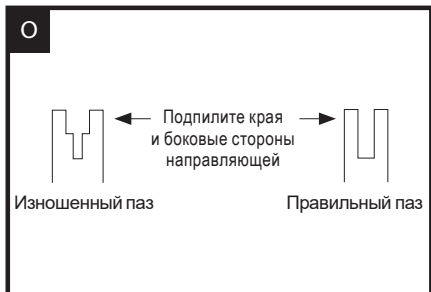
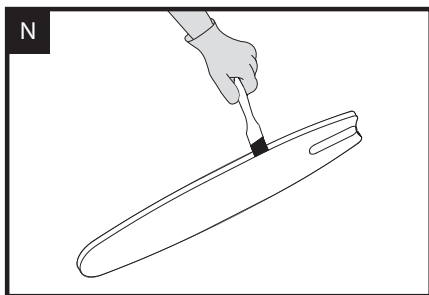
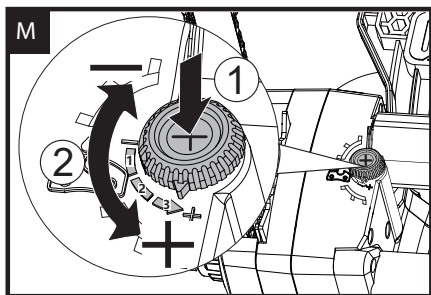
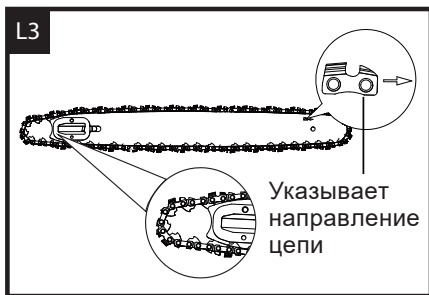
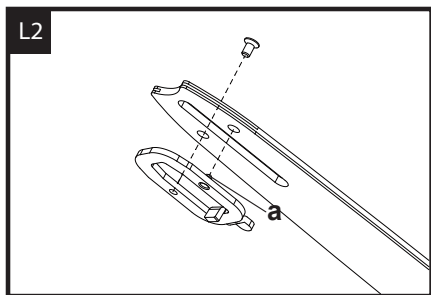
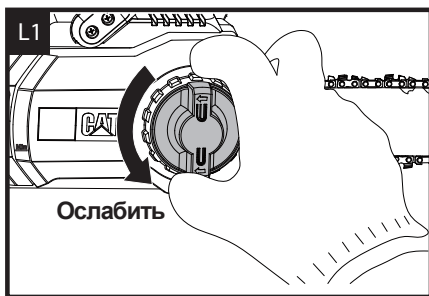
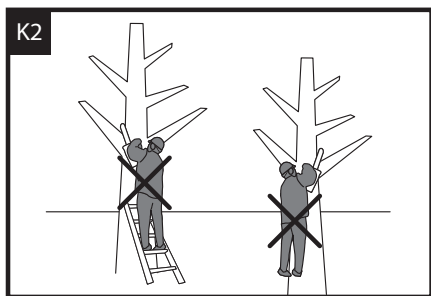

ОРИГИНАЛЬНЫЕ ИНСТРУКЦИИ БЕЗОПАСНОСТЬ ИЗДЕЛИЯ ОБЩИЕ ПРАВИЛА ТЕХНИКИ БЕЗОПАСНОСТИ ПРИ РАБОТЕ С ЭЛЕКТРОИНСТ- РУМЕНТОМ



ПРЕДУПРЕЖДЕНИЕ!

Внимательно ознакомьтесь со всеми предупреждениями по технике безопасности, инструкциями, рисунками и спецификациями, прилагаемыми к этому электроинструменту. *Невыполнение всех нижеприведенных инструкций и рекомендаций может привести к поражению электрическим током, пожару и/или серьезным травмам.*

Сохраните все предупреждения и инструкции для дальнейшего использования.

Термин «электроинструмент» в предупреждениях относится к вашему электроинструменту с питанием от сети (шнур) или к электроинструменту с батарейным питанием (беспроводной).

1) БЕЗОПАСНОСТЬ РАБОЧЕЙ ЗОНЫ

- a) Держите рабочую зону чистой и хорошо освещенной. Загроможденные или затемненные зоны предрасполагают к несчастным случаям.
- b) Не используйте электроинструменты во взрывоопасных средах, например, в присутствии легковоспламеняющихся жидкостей, газов или пыли. *Электроинструменты создают искры, которые могут воспалить пыль или пары.*
- c) Держите детей и прохожих в стороне во время работы с электроинструментом. *Отвлекающие факторы могут привести к потере контроля над инструментом.*

2) ЭЛЕКТРОБЕЗОПАСНОСТЬ

- a) Вилки с электроинструментом должны соответствовать розетке. Никогда не изменяйте штепсель каким-либо образом. Запрещается использовать любые переходники с заземленными электроинструментами. *Не модифицированные вилки и соответствующие розетки уменьшают риск поражения электрическим током.*
- b) Избегайте контакта тела с заземленными поверхностями, такими как трубы, радиаторы, плиты и холодильники. *Существует повышенный риск поражения электрическим током, если ваше тело заземлено.*
- c) Не подвергайте электроинструмент воздействию дождя или влажности. *Вода,*

попадающая в электроинструмент, повысит риск поражения электрическим током.

- d) Запрещается применять шнур не по назначению. Никогда не используйте шнур для переноски, вытягивания или отсоединения электроинструмента. Держите шнур вдали от тепла, масла, острых краев или движущихся частей. *Поврежденные или запутанные шнуры повышают риск поражения электрическим током.*
- e) При работе с электроинструментом на открытом воздухе используйте удлинитель, предназначенный для использования на открытом воздухе. *Использование шнура, подходящего для использования на открытом воздухе, снижает риск поражения электрическим током.*
- f) Если работа электроинструмента во влажном месте неизбежна, используйте устройство защитного отключения. *Использование УЗО снижает риск поражения электрическим током.*

3) ЛИЧНАЯ БЕЗОПАСНОСТЬ

- a) Будьте внимательны, следите за тем, что вы делаете, и пользуйтесь здоровым смыслом при работе с электроинструментом. *Не используйте электроинструмент во время усталости или под воздействием наркотиков, алкоголя или медикаментов. Невнимательность при работе электроинструмента может привести к серьезной травме.*
- b) Используйте средства индивидуальной защиты. Всегда надевайте защитные очки. *Защитное оборудование, такое как пылезащитная маска, нескользящая защитная обувь, каски или защита слуха, используемые для соответствующих условий, уменьшат риск возникновения травм.*
- c) Предотвращение непреднамеренного запуска. *Перед подключением к источнику питания и / или батарейному блоку убедитесь, что переключатель находится в положении "выключено". Перенос электроинструментов с пальцем на выключателе или зарядка включенных электроинструментов приводит к несчастным случаям.*
- d) Перед включением электроинструмента уберите любые посторонние гаечные ключи. *Ключ, прикрепленный к вращающейся части электроинструмента, может стать причиной травмы.*
- e) Не наклоняйтесь. Постоянно сохраняйте равновесие. *Это позволяет лучше контролировать электроинструмент в неожиданных ситуациях.*
- f) Одевайтесь должным образом. Не надевайте свободную одежду или украшения. Держите волосы, одежду и перчатки вдали от движущихся частей. *Свободная одежда, ювелирные изделия или длинные волосы могут быть зацеплены движущимися частями.*
- g) Если устройства оборудованы соединением для удаления пыли и подключения коллекторов, убедитесь, что такое

оборудование подключено и используется должным образом. Использование пылеулавливателей может уменьшить опасность, связанную с пылью.

- h) Не позволяйте опыту, полученному при частом использовании инструментов, расслабиться и игнорировать принципы безопасной работы с инструментами. Неосторожное действие может привести к серьезной травме в течение доли секунды.
- 4) **ИСПОЛЬЗОВАНИЕ ЭЛЕКТРОИНСТРУМЕНТА И УХОД ЗА НИМ**
- a) Запрещается избыточно загружать электроинструмент. Используйте подходящий электроинструмент для вашей работы. *Правильно подобранный электроинструмент делает работу, для которой он был разработан, лучше и безопаснее.*
- b) Не используйте электроинструмент, если выключатель не работает. *Любой электроинструмент, который не может управляться с помощью переключателя, опасен и должен быть отремонтирован.*
- c) Перед выполнением любых регулировок, заменой принадлежностей или хранением электроинструмента отсоедините штекер от источника питания и / или аккумуляторной батареи от электроинструмента. *Такие предупредительные меры безопасности уменьшают риск случайного запуска электроинструмента.*
- d) Храните электроинструменты в недоступном для детей месте и не позволяйте лицам, незнакомым с электроинструментом или с этой инструкцией, работать с ним. *Инструменты опасны в руках необученных пользователей.*
- e) Обслуживайте электроинструменты. Проверьте несоосность движущихся частей, поломку деталей и любые другие состояния, которые могут повлиять на работу электроинструмента. В случае повреждения отремонтируйте электроинструмент перед использованием. *Многие несчастные случаи связаны с плохим обслуживанием электроинструментов.*
- f) Поддерживайте заточку и чистоту режущих инструментов. *Правильно обслуживаемые режущие инструменты с острыми режущими кромками легче контролировать, и снижается вероятность их деформации.*
- g) Используйте электроинструмент, соответствующий и т. д. в соответствии с этими инструкциями, с учетом условий выполняемой работы. *Использование электроинструмента для операций, отличающихся от предназначенного использования, может привести к опасной ситуации.*
- h) Следите, чтобы руки и хватные поверхности были сухими, чистыми и свободными от смазочного масла и консистентной смазки. *Скользкие ладони и хватные поверхности не позволяют безопасно обращаться с*

инструментом и контролировать его в непредвиденных ситуациях.

5) ОБСЛУЖИВАНИЕ

- a) Обслуживайте свой инструмент только с помощью квалифицированного специалиста по ремонту, используя только оригинальные запасные части. *Это обеспечивает поддержание безопасности электроинструмента.*

Общие предупреждение о соблюдении техники безопасности при работе с цепной пилой:

- a) Держитесь подальше от движущейся цепи работающей пилы. Перед запуском пилы обязательно убедитесь в отсутствии контакта пильной цепи с какими-либо предметами. *Потеря внимания на короткое мгновение во время работы с цепной пилой может привести к захвату одежды или какой-либо части тела пильной цепью.*
- b) Всегда держите цепную пилу правой рукой за заднюю рукоятку, а левой рукой – за переднюю. *Удержание цепной пилы в другом рабочем положении рук резко повышает опасность травмирования и поэтому недопустимо.*
- c) Обязательно держите электроинструмент только за изолированные ручки, поскольку пильная цепь может задеть скрытую электропроводку. *Контакт пильной цепи с находящейся под напряжением проводкой может заряжать металлические части электроинструмента и приводить к удару электрическим током.*
- d) Обязательно надевайте защитные очки и средства защиты органов слуха. *Рекомендуется также использовать средства индивидуальной защиты для головы, рук и ног. Подходящая защитная одежда и обувь снижает опасность травмирования вылетающими стружками и при случайном контакте с движущейся пильной цепью.*
- e) Не эксплуатируйте цепную пилу, находясь на дереве, на лестнице, на крыше или на любой неустойчивой опоре. *Работа цепной пилой на дереве связана с высокой опасностью травмирования.*
- f) Всегда следите за правильной стойкой и используйте цепную пилу только при стойке на прочном, безопасном и ровном грунте. *Скользкое или нестабильное основание, напр., на лестнице, может привести к потере равновесия и, как следствие, к потере контроля над цепной пилой.*
- g) При обрезании напряженных ветвей обязательно считайтесь с возможностью их неожиданного отпружинивания. *При высвобождении механического напряжения древесных волокон выпрямляющиеся напряженные ветки могут попасть в работающего и/или привести к потере контроля над цепной пилой.*
- h) Будьте особенно осторожны при обрезании подлеска и молодых деревьев. *Тонкий срезаемый материал, захваченный пильной*

цепью, может нанести неожиданный удар или вывести из состояния равновесия.

- i) **Переносите цепную пилу только в выключенном состоянии, держа ее за переднюю рукоятку так, чтобы пильная цепь всегда смотрела в сторону от Вашего корпуса тела. При транспортировке или хранении цепной пилы всегда надевайте на нее защитный кожух. Внимательное обращение с цепной пилой резко снижает вероятность случайного контакта с движущейся пильной цепью.**
- j) **Тщательно выполняйте все указания по смазке и натяжению цепи и своевременно заменяйте принадлежности. Неправильно или недостаточно хорошо натянутая или несмазанная цепь существенно повышает опасность появления рывков или отдачи инструмента.**
- k) **Используйте инструмент только для распилки древесины. Не используйте цепную пилу для выполнения работ, не предусмотренных в инструкции по эксплуатации. Пример: не используйте цепную пилу для распилки пластмасс, каменной кладки или недревесных строительных материалов. Применение цепной пилы для выполнения работ не по прямому назначению может привести к чрезвычайно опасным ситуациям.**
- l) **Не пытайтесь повалить дерево до тех пор, пока не оцените все риски и не найдете способы их избежать. При валке дерева оператор или посторонние лица могут получить серьезные травмы.**
- m) **Расположите шнур так, чтобы он не зацеплялся за ветки и тому подобное во время резки.**
- n) **Рекомендуется использовать устройства защитного отключения с током срабатывания 30 мА или менее.**
- o) **Начинающему пользователю рекомендуется, как минимум, попрактиковаться в распилке бревен на козлах или подставке.**
- p) **Рекомендуется выполнять заточку и техническое обслуживание пильной цепи в авторизованных сервисных центрах.**

Причины и возможность исклечения отдачи пилы:

Отдача может возникнуть при контакте острия направляющей шины с каким-либо предметом или при изгибе древесины, приводящем к зажатию пильной цепи в пропиле.

Прикасание острия шины к стороннему предмету может привести в ряде случаев к неожиданному и направленному назад отскоку, при котором направляющая шина откидывается вверх в направлении оператора.

Зажатие верхнего края направляющей шины пильной цепи может привести к быстрому отскоку шины в направлении оператора.

Каждая такая реакция может привести к потере контроля над пилой и тяжелой травме. Не полагайтесь только на встроенные в пиле предохранительные устройства обеспечения

безопасности. Пользователи цепной пилы должны принять все возможные меры предосторожности для обеспечения безопасной работы.

Рикошет является следствием ошибочного или неправильного использования электроинструмента. Последнее можно предотвратить подходящими мерами предосторожности, описанными далее:

- a) **Крепко держите пилу двумя руками, при этом пальцы должны хорошо охватывать рукоятки цепной пилы. Занимайте такое положение и всегда держите руки так, чтобы при необходимости надежно противостоять силам отдачи. При принятии надлежащих мер предосторожности оператор может совладать с усилиями отдачи. Никогда не выпускайте из рук включенную цепную пилу.**
- b) **Избегайте непригодных для работы положений корпуса и не пилите на уровне выше плеч. Это позволит исключить случайные прикасания острия шины к окружающим предметам и обеспечит лучший контроль за цепной пилой в непредвиденных ситуациях.**
- c) **Всегда используйте только предписанные изготовителем запасные шины и пильные цепи. Использование непригодных шин и пильных цепей может привести к разрывам цепи или отдаче.**
- d) **Выполняйте указания изготовителя при заточке и выполнении технического обслуживания пильной цепи. Слишком низко установленные ограничители глубины повышают возможность отдачи.**

Остаточные риски

Даже при назначенном использовании прибора всегда существует остаточный риск, который не может быть предотвращен. В зависимости от типа и конструкции прибора могут происходить следующие потенциальные опасности:

- Контакт с пильными зубьями (опасность пореза)
- Доступ к вращающейся пильной цепи (опасность пореза)
- Непредвиденное, резкое движение пильной шины (опасность пореза)
- Вылет деталей из пильной цепи (опасность пореза / проникновения)
- Вылет частей заготовки
- Контакт кожи с маслом
- Потеря слуха, если не используется требуемая защита ушей во время работы

СОХРАНИТЕ ЭТУ ИНСТРУКЦИЮ УКАЗАНИЯ, КАСАЮЩИЕСЯ ПРАВИЛЬНЫХ МЕТОДОВ ВЫРУБКИ, ОБРЕЗКИ СУЧЬЕВ И ПОПЕРЕЧНОЙ РАСПИЛОВКИ

1. ВАЛКА ДЕРЕВЬЕВ

Если валка и распилка деревьев производится одновременно двумя или более работниками, то между рабочими, производящими валку и распилку, должно выдерживаться расстояние, равное минимум удвоенной высоте спиливаемых деревьев. При валке деревьев внимательно следите за тем, чтобы другие лица не подвергались опасности,

не повреждались питающие электрические проводки и не возникла возможность нанесения материального ущерба. Если спиливаемое дерево вступит в контакт с электрической проводкой, то немедленно известите об этом энергоснабжающее предприятие.

При выполнении работ на склонах оператор цепной пилы должен всегда находиться выше спиливаемого дерева, поскольку спиленное дерево вероятнее всего будет скатываться или соскальзывать по склону вниз.

Перед валкой дерева должен быть запланирован путь отхода и при необходимости следует подготовить и освободить его. Путь отхода должен вести в сторону и вверх от ожидаемой линии падения деревьев. (См. рис. 1)

Перед повалкой дерева следует принять во внимание его естественный наклон, положение его самых крупных ветвей и направление ветра, чтобы правильно оценить возможное направление его падения.

С дерева следует предварительно удалить грязь, камни, отставшую кору, гвозди, металлические скобы и проволоку.

2. ПРОИЗВЕДИТЕ ЗАСЕЧКУ

Пропилите под прямым углом со стороны падения дерева запил в его стволе на глубину, равную 1/3 диаметра ствола. Вначале выполните нижний горизонтальный запил. Это позволит избежать зажатия пильной цепи или направляющей шины пилы при выполнении второго запила. (См. рис. 1).

3. ВЫПОЛНЕНИИ ПОВАЛОЧНОГО ЗАПИЛА

Произведите повалочный запил минимум 50 мм выше горизонтального запила (см. рис. 1). Повалочный запил следует выполнять параллельно горизонтальному запилу. Пропиливайте повалочный запил только так глубоко, чтобы осталась вертикальная древесная перемычка, которая могла бы служить шарниром. Эта перемычка должна предотвратить возможность поворота дерева и его падения в неправильном направлении. Не перепиливайте эту перемычку.

При приближении повалочного запила к перемычке дерево начинает валиться. Если станет видно, что дерево может упасть в нежелаемом направлении или даже наклонится назад и зажать пильную цепь, прервите выполнение повалочного запила и используйте для открытия запила и окончательной повалки дерева в желаемом направлении клинья из дерева, пластмассы или алюминия (3).

Когда дерево начнет падать, удалите цепную пилу из запила, выключите и отложите ее в сторону, покиньте опасную зону по запланированному пути отхода (2). Следите за упавшими вниз ветвями и не запнитесь о них. (См. рис. 1).



Рис. 1

4. УДАЛЕНИЕ ВЕТВЕЙ

Под удалением ветвей подразумевается их спиливание с уже поваленного дерева. При удалении ветвей вначале оставьте на месте самые крупные из них, которые направлены вниз и на которые опирается поваленное дерево. Удалите меньшие ветки одним запилом, как это показано на рисунке. Ветки, находящиеся под напряжением, должны отпиливаться снизу вверх, чтобы исключить возможность зажатия пильной цепи.

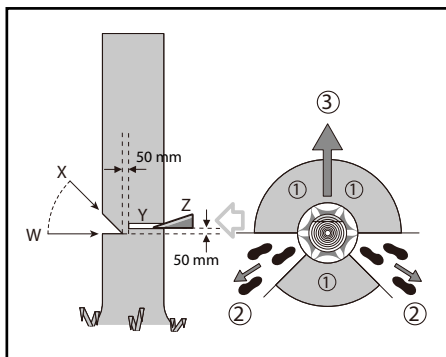

Рис.2

5. РАЗРЕЗАНИЕ СТВОЛА ДЕРЕВА НА ЧАСТИ

Под этим понимается распиливание ствола поваленного дерева по длине на части. Следите за безопасностью стойки и равномерным распределением веса тела на обе ноги. Если это возможно, следует создать опору для ствола дерева с помощью ветвей, балок или клиньев. Выполняйте простые указания для легкого распиливания. Если ствол дерева будет равномерно уложен по всей длине, начните распилку сверху, избегайте контакта с землей, так как это значительно снизит остроту цепи. (См. рис. 3)

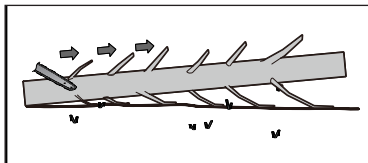

Рис. 3

Если ствол дерева лежит на одном конце, пропилите вначале 1/3 диаметра ствола с нижней стороны, а затем пропилите остаток сверху над местом нижнего запила. (См. рис. 4)

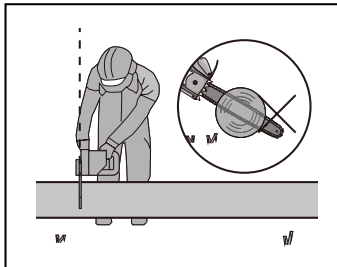

Рис. 4

Если ствол дерева лежит на обоих концах, пропилите вначале 1/3 диаметра ствола с верхней стороны, а затем пропилите 2/3 снизу

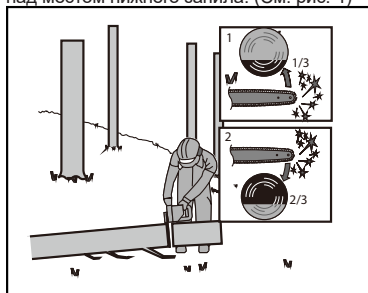
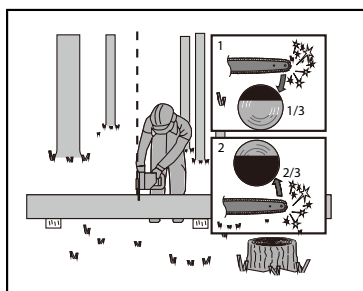

на месте верхнего запила. (См. рис. 5)
Рис. 5

При выполнении распилочных работ на склоне стойте всегда выше ствола дерева. Для сохранения полного контроля во время «пропиливания» уменьшайте в конце пропила прижимное усилие, не ослабляя крепость захвата рукояток цепной пилы. Внимательно следите за тем, чтобы пильная цепь не касалась земли. После завершения распила перед удалением цепной пилы дождитесь полной остановки пильной цепи. Всегда выключайте двигатель цепной пилы при

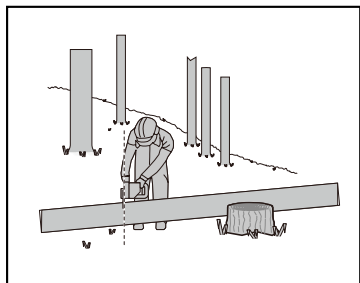

переходе от одного дерева к другому. (См. рис. 6)
Рис. 6

УСЛОВНЫЕ ОБОЗНАЧЕНИЯ



Для сокращения риска травмы пользователь должен прочитать руководство по эксплуатации прибора



Внимание



Наденьте защитные наушники



Наденьте защитные очки



Носите пылезащитную маску



Всегда держите пилу двумя руками.



Опасайтесь отскока цепной пилы и не прикасайтесь к зубцам шины цепи, поскольку отскок может вызвать серьезную травму.



Не оставляйте под дождем или водой



Немедленно выньте вилку из сети, если кабель поврежден или порезан.



Двойная изоляция



Электротехническую продукцию не следует утилизировать с бытовыми отходами. Она должна быть доставлена в местный центр утилизации для надлежащей переработки

СПИСОК КОМПОНЕНТОВ

1. ЦЕПЬ
2. НАПРАВЛЯЮЩАЯ ШИНА
3. РЫЧАГ ТОРМОЗА ЦЕПИ (ЗАЩИТА РУКИ)
4. ПЕРЕДНЯЯ РУЧКА
5. КОЛПАЧОК ГОРЛОВИНЫ ЗАЛИВКИ МАСЛА
6. ПРЕДОХРАНИТЕЛЬНЫЙ БЛОКИРУЮЩИЙ ВЫКЛЮЧАТЕЛЬ
7. ПЕРЕКЛЮЧАТЕЛЬ ВКЛЮЧЕНИЯ/ВЫКЛЮЧЕНИЯ
8. ЗАДНЯЯ РУЧКА
9. КАБЕЛЬ ПИТАНИЯ
10. КРЮЧОК ДЛЯ КРЕПЛЕНИЯ КАБЕЛЯ
11. КОЖУХ ЦЕПИ И НАПРАВЛЯЮЩЕЙ
12. ЗУБЧАТЫЙ УПОР
13. НАКЛАДКА ШИНЫ
14. БОЛТ КРЕПЕЖНЫЙ ШИНЫ
15. ПРИВОДНАЯ ЗВЕЗДОЧКА
16. РУЧКА НАТЯЖЕНИЯ ЦЕПИ
17. КРЫШКА ПРИВОДНОЙ ЗВЕЗДОЧКИ
18. УКАЗАТЕЛЬ УРОВНЯ МАСЛА
19. ПЛАСТИНА НАТЯЖЕНИЯ ШИНЫ
20. РУЧКА РЕГУЛИРОВКИ МАСЛЯНОГО НАСОСА

ТЕХНИЧЕСКИЕ ХАРАКТЕРИСТИКИ

Наименование типа DG131 (131 – обозначение оборудования, к которому относится цепная пила).

Модель	DG131
Торговая марка	CAT
Параметры сети	220-240 В ~ 50 Вт
Потребляемая мощность	1800 Вт
Длина шины	16" (40 см)
Скорость цепи	14,5 м/с
Емкость бака масла	130 мл
Шаг цепи	3/8" (0,95 см)
Количество звеньев цепи	56
Паз шины	.050" (0,13 см)
Модель цепи	91P056X
Модель шины	160SDEA041
Класс защиты от поражения электрическим током	II
Вес инструмента	4,76 кг
Тип крепления шнура питания	Y
Уровень звукового давления (K=3 дБ(A))	90 дБ(A)
Уровень звуковой мощности (K=3 дБ(A))	107 дБ(A)
Уровень вибрации (K=1,5 м/с ²)	5,46

КОМПЛЕКТАЦИЯ

Цепь	1
Направляющая шина	1
Кожух цепи и направляющей	1

12 Рекомендуется приобретать все принадлежности в том же магазине, где был приобретен инструмент.

Обратитесь к вспомогательной упаковке для получения более подробной информации. Помощь и консультацию можно также получить у продавца.

ИНСТРУКЦИИ ПО ЭКСПЛУАТАЦИИ



ПРИМЕЧАНИЕ: перед применением инструмента внимательно прочтите брошюру с инструкциями.

НАЗНАЧЕНИЕ

Эта цепная пила предназначена для распила ветвей, деревянных досок и т.д. Данное изделие не подходит для пиления минеральных материалов.

СБОРКА И ПОДГОТОВКА



ВНИМАНИЕ: не подключайте цепную пилу к электросети, пока она не будет полностью собрана. Всегда используйте перчатки при работе с цепной пилой.



ВНИМАНИЕ: убедитесь в целостности инструмента после транспортировки, а также сверьте комплектацию. В случае возникновения вопросов обратитесь в сервисный центр.

1. УСТАНОВКА НАПРАВЛЯЮЩЕЙ ШИНЫ И ЦЕПИ (СМ. РИС. А1, А2).

- 1) Установите направляющую шину на болт натяжения цепи. Наденьте цепь на приводную звездочку. Обеспечьте, чтобы болт натяжения шины был корректно расположен в ее нижнем отверстии (см. рис. А1).
- 2) Проверьте, что все детали установлены правильно. Убедитесь, что приводные звенья полностью надеты на приводную звездочку.
ПРИМЕЧАНИЕ: цепь должна вращаться свободно и без закусываний.
- 3) Установите крышку приводной звездочки на накладку шины, убедитесь, что отверстие крышки вставлено непосредственно в крепежный болт шины. Удерживайте ручку натяжения цепи и поворачивайте ее по часовой стрелке, чтобы затянуть крышку приводной звездочки. Проверьте, плотно ли и плавно прижимается крышка к направляющей шине и корпусу цепи (см. рис. А2).

2. ПРОВЕРКА НАТЯЖЕНИЯ И НАПРАВЛЕНИЯ ЦЕПИ (СМ. РИС. А3-А5).



ВНИМАНИЕ: прежде чем приступить к какой-либо регулировке, убедитесь, что пила отключена от электросети.



ВНИМАНИЕ: режущие края цепи очень острые. Используйте защитные перчатки при работе с цепью.



ВНИМАНИЕ: всегда обеспечивайте правильное натяжение цепи. Ослабленная цепь увеличивает риск отскока. Ослабленная цепь может выскочить из выемки направляющей шины. Это может привести к травме оператора и повреждению цепи. Ослабленная цепь вызывает быстрый износ шины, звездочки и самой цепи.

НАТЯЖЕНИЕ ЦЕПИ:

- 1) Во время работы периодически проверяйте натяжение цепи и натягивайте ослабшую цепь вокруг направляющей шины.
- 2) Поверните ручку натяжения цепи вручную по часовой стрелке, чтобы натянуть цепь, и против часовой стрелки, чтобы ослабить цепь. Повторяйте это до тех пор, пока пильная цепь не будет правильно натянута. Не натягивайте цепь слишком сильно (см. рис. А3).
- 3) Корректное натяжение цепи достигается, когда цепь можно приподнять прим. на 3-5 мм (прилагая небольшое усилие) из середины направляющей шины (см. рис. А4).

НАПРАВЛЕНИЕ ЦЕПИ:

Убедитесь, что цепь движется в правильном направлении, сравнив его со значком цепи на направляющей шине (см. рис. А5).

3. СМАЗКА (СМ. РИС. В)

ПРИМЕЧАНИЕ: срок службы цепи и ее режущая способность зависят от правильной смазки. Поэтому во время работы цепь автоматически смазывается.

4. ИЗМЕРЕНИЕ УРОВНЯ МАСЛА (СМ. РИС. С)

Для предотвращения избыточного износа пильная цепь и направляющая шина должны равномерно смазываться во время работы. Смазка автоматическая. Не работайте без смазки цепи. Если цепь работает сухой, весь режущий механизм быстро изнашивается. Поэтому очень важно при каждом применении проверять смазку цепи и уровень масла по метке. Не используйте цепь при слишком низком уровне масла. MIN.: когда видно только метку. 5 мм масла по нижнему краю метки уровня масла, следует долить масло. Доливайте масло, пока не заполнится окно.

5. ИСПОЛЬЗОВАНИЕ КРЮЧКА ДЛЯ КРЕПЛЕНИЯ КАБЕЛЯ УДЛИНИТЕЛЯ (СМ. РИС. D)



ВНИМАНИЕ: прежде чем приступить к какой-либо регулировке, убедитесь, что пила отключена от сети электропитания.

Сложите кабель удлинителя питания вдвое на расстоянии примерно 3 см от конца. Пропустите петлю через отверстие в нижней части задней ручки и наденьте петлю на крючок для кабеля. Аккуратно потяните за кабель удлинителя питания, чтобы убедиться, что он надежно закреплен.

ИСПОЛЬЗОВАНИЕ

1. ТОРМОЗ ЦЕПИ (СМ. РИС. Е1, Е2)

Ручной тормоз цепи – этот механизм защиты, активируемый рычагом тормоза цепи, когда возникает отскок. Цепь за секунду останавливается за счет трения (см. рис. Е1).

Применение тормоза цепи (см. рис. E2)

Для применения тормоза цепи вручную просто нажмите вперед рычаг тормоза цепи (стрелка A).

Отмена тормоза цепи (см. рис. E2)

Потяните назад рычаг тормоза цепи (стрелка B), пока не почувствуете зацепление. Теперь тормоз отключен.



ПРИМЕЧАНИЕ: ВСЕГДА включайте тормоз цепи, когда инструмент не применяется.



ПРИМЕЧАНИЕ: ВСЕГДА отключайте тормоз цепи перед началом работы.

2. ВКЛЮЧЕНИЕ И ВЫКЛЮЧЕНИЕ (СМ. РИС. F)

- 1) Снимите кожух направляющей шины. Положите цепную пилу на ровное место.
- 2) Подключите вилку шнура питания к сетевой розетке.
- 3) Перед применением тормоза цепи во включенном состоянии, поэтому потяните рычаг тормоза цепи назад для освобождения тормоза цепи.
- 4) Для включения нажмите кнопку разблокировки, затем нажмите переключатель включения/выключения.
- 5) Для выключения отпустите переключатель включения/выключения или нажмите рычаг тормоза цепи вперед для его применения.



ПРИМЕЧАНИЕ: всегда надевайте защитные очки, наушники и перчатки, а также прочную рабочую одежду.



ПРИМЕЧАНИЕ: цепь продолжает движение некоторое время после выключения. Существует риск получения травмы!

Удерживайте цепную пилу до остановки цепи. Не кладите цепную пилу до остановки цепи.

3. ПРОВЕРКА ТОРМОЗА ЦЕПИ (СМ. РИС. G)

Перед каждым применением пилы нужно проверить тормоз цепи. Запустите инструмент, как рассмотрено выше (устойчиво стойте на ногах, положите цепную пилу на землю, чтобы пыльная цепь и направляющая шина ничего не касались). Аккуратно держите переднюю ручку одной рукой, а другой – заднюю. Нажмите рычаг тормоза цепи в направлении стрелки A тыльной стороной своей руки до включения тормоза цепи. Теперь цепь должна немедленно остановиться. Потяните назад рычаг тормоза цепи, пока не почувствуете зацепление. Теперь тормоз отключен.



ПРИМЕЧАНИЕ: всегда включайте тормоз цепи, когда инструмент не применяется.



ПРИМЕЧАНИЕ: если цепь не остановится немедленно в этом тесте, сразу же выключите инструмент. НЕ ИСПОЛЬЗУЙТЕ цепную пилу в этом состоянии, обратитесь в сервисный центр.

4. ПРОВЕРКА АВТОМАТИЧЕСКОЙ

СМАЗКИ (СМ. РИС. H)

Корректность работы автоматического смазочного устройства можно проверить во время эксплуатации цепной пилы за счет прикосновения кончиком направляющей шины к куску картона или бумаги, лежащей на земле. После работы 50-60 секунд и растекания оставленного на картоне следа масла считается, что автоматическое смазочное устройство работает отлично. Если нет следа масла при полном баке масла, обратитесь к агенту по обслуживанию покупателей или к уполномоченному сервисному агенту.



ПРИМЕЧАНИЕ: не прикасайтесь цепью к земле. Обеспечьте защитный промежуток 30 см.

5. ЗУБЧАТЫЙ УПОР (СМ. РИС. I)

Зубчатый упор служит своего рода рычагом во время распиливания толстых веток, стволов или бревен. Уприте пилу зубчатым упором в ствол и легким надавливанием вниз произведите распил так чтобы зубчатый упор оставался на месте, а дальний конец шины шел по широкой дуге. Оптимальный результат достигается, когда скорость цепи не падает в следствии перегрузки.

6. РАСПИЛ (СМ. РИС. J)



ПРИМЕЧАНИЕ: перед началом и во время работы периодически проверяйте уровень масла. Долейте масло для цепи (не входит в комплект поставки), когда уровень масла станет низким.



ПРИМЕЧАНИЕ: во время работы прим. каждые 10 минут проверяйте натяжение цепи.



ПРИМЕЧАНИЕ: всегда надевайте защитные очки, наушники и перчатки, а также прочную рабочую одежду.



ПРИМЕЧАНИЕ: проверяйте автоматическую смазку, как рассмотрено выше.

- 1) Чтобы запустить цепную пилу, подключите вилку шнура питания к сетевой розетке.
- 2) Убедитесь, что часть бревна для распиловки не лежит на земле. Это не позволит цепи коснуться земли, после распиливания бревна. Прикосновение к земле движущейся цепи опасно и затупит цепь.
- 3) Держите пилу двумя руками. Всегда используйте левую руку для захвата передней ручки, а правую – задней. Нужен прочный захват. Большой и остальные пальцы должны охватывать ручки пилы.
- 4) Убедитесь, что стоите устойчиво. Держите ноги шире плеч. Распределите вес тела равномерно по обеим ногам.
- 5) Когда будете готовы выполнить распил, нажмите кнопку разблокировки, затем нажмите кнопку включения/

выключения. Это включит пилу. Прежде чем приступить к распилу, убедитесь, что пила работает на полной скорости.

6) Перед началом распила медленно поместите движущуюся цепь поперек дерева. Дерево должно быть как можно ближе к корпусу пилы.

Аккуратно держите пилу на месте распила, чтобы избежать возможного подпрыгивания или соскальзывания (движения в сторону) пилы.

7) Направляйте пилу с небольшим давлением и не прикладывайте избыточное усилие, дайте пиле работать самой. Работа будет выполнена лучше и безопаснее, если пила используется так, как указано.

8) Не извлекайте из распила пилу, работающую на полной скорости. Остановите пилу, отпустив переключатель включения/выключения. До опускания вниз пилы убедитесь, что цепь остановлена.

9) Наберитесь опыта на ненужных бревнах, пока не будете уверены, затем работайте плавными движениями с постоянным уровнем усилий.

10) После работы с цепной пилой необходимо всегда: очистить пильную цепь и направляющую шину, а также надеть кожух направляющей шины.



ПРИМЕЧАНИЕ: в случае ослабления пильной цепи отрегулируйте ее натяжение. Поверните ручку натяжения цепи против часовой стрелки до щелчка, затем по часовой стрелке, чтобы затянуть пильную цепь.

7. ПРИСПОСОБЛЕНИЯ ДАННОЙ ПИЛЫ, ПРЕДТВРАЩАЮЩИЕ ОБРАТНЫЙ УДАР

Данная пила оснащена цепью и направляющей шиной с низкой вероятностью обратного удара. Оба эти элемента снижают риск обратного удара. Однако обратный удар пилой все равно может произойти.

Ниже приведены меры предосторожности для снижения риска обратного удара.

- Во время работы удерживайте пилу двумя руками. Держите пилу крепко. Необходимо обхватывать рукоятки пилы большими и остальными пальцами.
- Не снимайте с пилы какие-либо защитные приспособления. Удостоверьтесь, что они работают должным образом.
- Не перегибайте и не режьте выше уровня плеч.
- Всегда соблюдайте равновесие и твердо стойте на ногах.
- Стойте несколько левее пилы. Благодаря этому ваше тело не будет располагаться на одной линии с цепью.
- Не допускайте касания концом пильного аппарата каких-либо предметов, когда цепь движется.
- Категорически запрещается пилить два бревна одновременно. Пилите только одно бревно за раз.

- Не погружайте конец пильного аппарата в материал и не пытайтесь врезаться в материал (входить в древесину концом пильного аппарата).
- Следите за смещением древесины и другими факторами, которые могут вызвать защемление цепи.
- Соблюдайте особую осторожность при повторном входе в имеющийся пропил.
- Используйте только цепь с малой отдачей и направляющую шину (7), которые были поставлены в комплекте с инструментом или рекомендованы для этой пилы.
- Категорически запрещается использовать тупую или ненапильную цепь. Поддерживайте заточку и правильное натяжение цепи.

8. БЕЗОПАСНОЕ ИСПОЛЬЗОВАНИЕ ПИЛЫ (СМ. РИС. K1, K2)

- 1) Применяйте цепную пилу только прочно стоя на ногах.
- 2) Держите цепную пилу справа от своего тела (см. рис. K1).
- 3) Цепь должна работать на полной скорости до контакта с деревом.
- 4) Не работайте с цепной пилой при полностью вытянутых руках, пытаясь достичь слишком удаленную область или стоя на лестнице (см. рис. K2).



ПРИМЕЧАНИЕ: Не используйте цепную пилу выше уровня плеч.

9. ЗАМЕНА ЦЕПИ И НАПРАВЛЯЮЩЕЙ ШИНЫ (СМ. РИС. L1-L3)



ПРИМЕЧАНИЕ: используйте только цепи и направляющие шины специально разработанные для данной цепной пилы.



ПРИМЕЧАНИЕ: Прежде чем приступить к любому техническому обслуживанию, убедитесь, что изделие отключено от электросети.



ПРИМЕЧАНИЕ: режущие края цепи очень острые. Используйте защитные перчатки при работе с цепью.

- Цепь следует заменить, если:

Пыль от распиловки сырой древесины похожа на буровую муку. Цепь проникает в дерево только при сильном нажатии. Режущий край выглядит поврежденным. При распиловке пила смещается вправо или влево. Это вызвано неравномерной заточкой пилы. Поддерживайте цепь острой. Пила будет работать быстрее и безопаснее. Затупленная цепь вызывает неисправность приводной звездочки, направляющей шины, цепи и износ мотора. Если нужно приложить силу для входа цепи в дерево, а при распиле создается только пыль без щепок, значит, цепь затупилась.

- Замена направляющей шины и цепи:

- 1) Поставьте пилу на ровную твердую поверхность.
- 2) Возьмитесь за ручку натяжения цепи и, повернув ее против часовой стрелки, ослабьте и снимите крышку приводной звездочки (см. рис. L1). Снимите старую шину и цепь, чтобы получить доступ к накладке шины.
- 3) Снимите язычок натяжной пластины со старой шины, ослабив винт против часовой стрелки.
- 4) Установите язычок натяжной рамы шины в новую шину, затянув винт по часовой стрелке. Выступ язычка (а) должен войти в отверстие шины (см. рис. L2).
- 5) Заправьте цепь в паз направляющей шины. Убедитесь, что цепь движется в правильном направлении, сравнив его со знаком цепи на накладке шины (см. рис. L3).



ПРИМЕЧАНИЕ: убедитесь, что звенья цепи полностью вошли в паз шины, особенно в ее задней части.

- 6) Установите новую цепь и направляющую шину. Проверьте натяжение цепи.

10. РЕГУЛИРОВКА ПРОИЗВОДИТЕЛЬНОСТИ МАСЛЯНОГО НАСОСА (СМ. РИС. М)

Данная цепная пила может регулировать производительность масляного насоса в соответствии с различными диаметрами распиловочного материала.

Устройство поддерживает три уровня регулировки масляного насоса. Нажмите, затем поверните ручку регулировки масляного насоса против часовой стрелки, чтобы увеличить расход масла. Нажмите, затем поверните ручку по часовой стрелке, чтобы уменьшить расход масла.

ТЕХОБСЛУЖИВАНИЕ И СЕРВИС

- 1) Извлеките вилку из розетки:
 - Если батарея не используется.
 - Для перемещения из одного места в другое.
 - Перед обслуживанием.
 - Для смены принадлежностей или насадок, например, пильной цепи и кожуха.
- 2) Осматривайте цепную пилу каждый раз перед началом и после окончания эксплуатации. Проверяйте пилу на наличие повреждений кожуха или других деталей. Проверяйте наличие других повреждений, представляющих опасность для пользователя или работы пилы. Проверяйте на наличие сломанных или поврежденных деталей. При наличии опасности для пользователя или работы запрещается использовать пилу. Обратитесь для выполнения ремонта в авторизованный сервисный центр.
- 3) Соблюдайте осторожность при обращении с пилой:

- Никогда не подвергайте пилу воздействию дождя или прямой влаги.
 - Для улучшения рабочих характеристик и безопасности следите за тем, чтобы цепь была наточена, очищена и смазана.
 - Следите за тем, чтобы ручки были сухими, чистыми, без следов масла и смазки.
 - Хорошо затягивайте все винты и гайки
- 4) Во время обслуживания разрешается использовать только оригинальные запчасти.
 - 5) Если цепная пила не используется, храните ее:
 - В высокоом или запортом шкафу, недоступном для детей.
 - В сухом месте.
 - С установленным на место кожухом шины и цепи

Техническое обслуживание направляющей шины

Для продления срока службы направляющей шины рекомендуется выполнять указанные ниже процедуры технического обслуживания. Паз шины, по которому движется цепь, следует чистить перед постановкой инструмента на хранение, а также в случае видимого загрязнения шины или цепи. Паз шины следует чистить каждый раз при снятии цепи.

Процедура очистки канавок шины:

- 1) Снимите кожух цепи, шину и цепь.
- 2) При помощи проволочной щетки, отвертки или аналогичного инструмента удалите отложения из внутреннего паза шины. (См. рис. N).
- 3) Обязательно полностью прочистите паз для масла.

Условия, при которых требуется техническое обслуживание цепи и направляющей шины (см. рис. O):

- при пилении пила уходит в сторону или под углом;
- при пилении приходится прилагать усилие;
- на шину или цепь подается недостаточно масла.

Проверяйте состояние направляющей шины каждый раз при заточке цепи. Изношенная направляющая шина повредит цепь и затруднит пиление. После каждого использования извлеките вилку из розетки, очистите направляющую шину и отверстие приводной звездочки от опилок.

Если паз шины выглядит неровным, используйте плоский напильник, чтобы восстановить квадратные края и стороны. Заменяйте направляющую шину, если ее паз изношен, направляющая шина изогнута или треснула, а также при чрезмерном нагреве или образовании заусенцев на пазу. При необходимости замены, используйте только направляющую шину, указанную для вашей пилы в списке запасных частей или на наклейке, расположенной на пиле.

СМАЗКА ПРИВОДНОЙ ЗВЕЗДОЧКИ



ПРИМЕЧАНИЕ: извлеките вилку из розетки перед любым техобслуживанием или сервисом инструмента.



ПРИМЕЧАНИЕ: наденьте прочные перчатки при проведении любых работ техобслуживания или сервиса инструмента.

ПРИМЕЧАНИЕ: перед смазкой приводной звездочки нет необходимости в снятии цепи или шины.

- 1) Очистите шину и приводную звездочку.
- 2) Смазочным пистолетом, вставив его носик в отверстие смазки (b), впрыскивайте смазку до ее появления на наружном крае зубьев приводной звездочки (см. рис. P).
- 3) Для вращения приводной звездочки тяните цепь рукой, пока несмазанная сторона этой звездочки не будет выровнена с отверстием смазки. Повторите процедуру смазки.

ОБЩЕЕ ТЕХОБСЛУЖИВАНИЕ



ПРИМЕЧАНИЕ: перед осмотром, очисткой или сервисом блока дождитесь остановки всех движущихся деталей, затем извлеките вилку из розетки.

Несоблюдение этих инструкций может стать причиной тяжелых травм или повреждений оборудования.



ПРИМЕЧАНИЕ: для сервиса используйте только оригинальные запчасти.

Применение любых других запчастей создает опасность или ведет к повреждению собственности. Для гарантии безопасности и надежности все ремонтные работы должны выполняться авторизованным сервисным центром.

Следуйте инструкциям по техобслуживанию из этого руководства. Правильная очистка и техобслуживание пилы, цепи и направляющей шины снижает риск отскоков.

Осматривайте и обслуживайте пилу после каждого применения. Это продлит ее срок службы.

ПРИМЕЧАНИЕ: даже при правильной заточке остается риск отскока. Поэтому рекомендуется заменять цепь пилы вместо ее заточки для минимизации риска отскока.

После каждого применения цепной пилы очистите пластиковые детали пилы влажной тканью с щадящим чистящим средством.

Не применяйте сильнодействующие чистящие средства на пластиковом корпусе или ручках. Возможно повреждение некоторыми ароматическими маслами, например сосны или лимона, а также растворителями, подобными керосину. Влажность также создает опасность удара электрического тока. Вытрите все следы влаги сухой и мягкой тканью.

ХРАНИЕНИЕ ИНСТРУМЕНТА

Извлеките вилку из розетки. Наденьте прочные перчатки для тщательной очистки инструмента. Храните электроинструмент только в сухом, хорошо вентилируемом месте, закрытом и недоступном для детей. Не храните инструмент вблизи удобрений, бензина или иных химических веществ

ОХРАНА ОКРУЖАЮЩЕЙ СРЕДЫ



Электротехническую продукцию не следует утилизировать с бытовыми отходами. Они должны быть доставлены в местный центр утилизации для надлежащей переработки.

УСТРАНЕНИЕ НЕИСПРАВНОСТЕЙ



ВНИМАНИЕ! В таблице ниже перечислены проблемы, которые вы можете наблюдать если ваша электрическая цепная пила не работает должным образом, а также возможные причины и действия по устранению неисправностей. Если они не выявили и не устранили проблему, обратитесь в сервисный центр.

ВНИМАНИЕ: Всегда выключайте устройство, отключайте его от источника питания и дайте полностью остыть перед выполнением работ по проверке, техническому обслуживанию и чистке!

Проблема	Возможная причина	Устранение
1. Цепная пила не работает	1.1 Тормоз цепи активирован	1.1 Отведите рычаг тормоза цепи обратно в положение «ВКЛ»
	1.2 Нет питания	1.2 Проверьте питание
	1.3 Неисправна сетевая розетка	1.3 Используйте другую розетку
	1.4 Удлинитель поврежден	1.4 Проверьте шнур, если он поврежден, обратитесь в сервисный центр
	1.5 Неисправен предохранитель	1.5 Замените предохранитель
2. Цепная пила работает прерывисто	2.1 Удлинитель поврежден	2.1 Проверьте шнур, если он поврежден, обратитесь в сервисный центр
	2.2 Слабое соединение	2.2 Свяжитесь с сервисным центром
	2.3 Внутренняя проводка неисправна	2.3 Свяжитесь с сервисным центром
	2.4 Неисправна кнопка включения/выключения	2.4 Свяжитесь с сервисным центром
3. Сухая цепь	3.1 Нет масла в баке	3.1 Долейте масло
	3.2 Засорена вентиляция в колпачке горловины заливки масла	3.2 Очистите колпачок
	3.3 Засорена трубка для подачи масла	3.3 Очистите трубку для подачи масла
4. Отскок рычага тормоза цепи	4.1 Тормоз не останавливает цепь	4.1 Прекратите эксплуатацию и обратитесь в сервисный центр
5. Перегрев цепи/приводной шины	Нет масла в баке	Долейте масло.
	Засорена вентиляция в колпачке горловины заливки масла	Очистите колпачок
	Засорена трубка для подачи масла	Очистите трубку для подачи масла.
	Перетянута цепь	Настройте натяжение цепи.
	Затупленная цепь	Замените цепь
6. Цепная пила рвет древесину, вибрирует, неправильно пилит	Малое натяжение цепи	Настройте натяжение цепи
	Затупленная цепь	Замените цепь
	Цепь изношена	Замените цепь
	Зубья цепи неправильно направлены	Переустановите цепь в правильном направлении

ГАРАНТИЙНЫЙ ТАЛОН

SN/IMEI: _____

Дата постановки на гарантию: _____

Производитель гарантирует бесперебойную работу устройства в течение всего гарантийного срока, а также отсутствие дефектов в материалах и сборке. Гарантийный период исчисляется с момента приобретения изделия и распространяется только на новые продукты.

В гарантийное обслуживание входит бесплатный ремонт или замена элементов, вышедших из строя не по вине потребителя в течение гарантийного срока при условии эксплуатации изделия согласно руководству пользователя. Ремонт или замена элементов производится на территории уполномоченных сервисных центров.

Срок гарантии: 36 месяцев.

Срок эксплуатации: 60 месяцев.

Актуальный список сервисных центров по адресу:

<https://www.dns-shop.ru/service-center/>

Гарантийные обязательства и бесплатное сервисное обслуживание не распространяются на перечисленные ниже принадлежности, входящие в комплектность товара, если их замена не связана с разборкой изделия:

- Элементы питания (батарейки) для ПДУ (Пульт дистанционного управления).
- Соединительные кабели, антенны и переходники для них, наушники, микрофоны, устройства «HANDS-FREE»; носители информации различных типов, программное обеспечение (ПО) и драйверы, поставляемые в комплекте (включая, но не ограничиваясь ПО, предустановленным на накопитель на жестких магнитных дисках изделия), внешние устройства ввода-вывода и манипуляторы.
- Чехлы, сумки, ремни, шнуры для переноски, монтажные приспособления, инструменты, документацию, прилагаемую к изделию.
- Расходные материалы и детали, подвергающиеся естественному износу.

ПРОИЗВОДИТЕЛЬ НЕ НЕСЁТ ГАРАНТИЙНЫХ ОБЯЗАТЕЛЬСТВ В СЛЕДУЮЩИХ СЛУЧАЯХ:

- Истек Гарантийный срок.
- Если изделие, предназначенное для личных (бытовых, семейных) нужд, использовалось для осуществления предпринимательской деятельности, а также в иных целях, не соответствующих его прямому назначению.
- Производитель не несет ответственности за возможный материальный, моральный и иной вред, понесенный владельцем изделия и/или третьими лицами, вследствие нарушения требований руководства пользователя при использовании, не соблюдения рекомендаций по установке и обслуживанию изделия, правил подключения (короткие замыкания, возникшие также в результате воздействия несоответствующего сетевого напряжения, как на само изделие, так и на изделия, сопряженные с ним), хранении и транспортировки изделия.
- Все случаи механического повреждения: сколы, трещины, деформации, следы ударов, вмятины, замятия и др., полученные в процессе эксплуатации изделия.
- Имеются следы сторонней модификации, несанкционированного ремонта лицами, не уполномоченными для проведения таких работ. Если дефект вызван изменением конструкции или схемы изделия, подключением внешних устройств, не предусмотренных Производителем, использованием устройства, не имеющего сертификата соответствия согласно законодательству Российской Федерации.
- Если дефект изделия вызван действием непреодолимой силы (природных стихий, пожаров, наводнений, землетрясений, бытовых факторов и прочих ситуаций, не зависящих от Производителя), либо действиями третьих лиц, которые Производитель не мог предвидеть. Дефект, вызван попаданием внутрь изделия посторонних предметов, инородных тел, веществ, жидкостей, насекомых или животных, воздействием агрессивных сред, высокой влажности, высоких температур, которые привели к полному или частичному выходу из строя изделия.
- Отсутствует или не соответствует идентификация изделия (серийный номер). Если повреждения (недостатки) вызваны воздействием вредоносного программного обеспечения; установкой, сменой или удалением паролей (кодов), приведшим к отсутствию доступа к программным ресурсам изделия, без возможности их сброса/восстановления, ввиду отсутствия предоставления данной услуги поставщиком ПО.
- Если дефекты работы вызваны несоответствием стандартам или техническим регламентам питающих, кабельных, телекоммуникационных сетей, мощности радиосигнала, в том числе из-за особенностей рельефа и других подобных внешних факторов, использования изделия на границе или вне зоны действия сети.
- Если повреждения вызваны использованием нестандартных (неоригинальных) и/или некачественных (поврежденных) расходных материалов, принадлежностей, запасных частей, элементов питания, носителей информации различных типов (включая, CD, DVD диски, карты памяти, SIM карты, картриджи).
- Если недостатки вызваны получением, установкой и использованием несовместимого контента (мелодии, графика, видео и другие файлы, приложения Java и подобные им программы).
- На ущерб, причиненный другому оборудованию, работающему в сопряжении с данным изделием.

Правила и условия монтажа, хранения, перевозки (транспортировки), реализации и утилизации

- Устройство не требует какого-либо монтажа или постоянной фиксации.
- Хранение устройства должно производиться в упаковке в отапливаемых помещениях у изготовителя и потребителя при температуре воздуха от 0 °С до 45 °С и относительной влажности воздуха не более 80%. В помещениях не должно быть агрессивных примесей (паров кислот, щелочей), вызывающих коррозию.
- Перевозка устройства должна осуществляться в сухой среде.
- Устройство требует бережного обращения, оберегайте его от воздействия пыли, грязи, ударов, огня и т.д.
- Реализация устройства должна производиться в соответствии с местным законодательством.
- После окончания срока службы изделия его нельзя выбрасывать вместе с обычным бытовым мусором. Вместо этого оно подлежит сдаче на утилизацию в соответствующий пункт приема электрического и электронного оборудования для последующей переработки и утилизации в соответствии с федеральным или местным законодательством. Обеспечивая правильную утилизацию данного продукта, вы помогаете сберечь природные ресурсы и предотвращаете ущерб для окружающей среды и здоровья людей, который возможен в случае ненадлежащего обращения. Более подробную информацию о пунктах приема и утилизации данного продукта можно получить в местных муниципальных органах или на предприятии по вывозу бытового мусора.
- При обнаружении неисправности устройства следует немедленно обратиться в авторизованный сервисный центр или утилизировать устройство.

Дополнительная информация

Изготовитель: Позитэк Тэкнолоджи (Чайна) Ко., Лтд.

№ 18, шоссе Дунван, промпарк Сучжоу, пров. Цзянсу, Китай.

Manufacturer: Positec Technology (China) Co., Ltd.

Китай, № 18, Dongwang Road, Suzhou Industrial Park, Jiangsu.

Сделано в Китае.

Импортер в России / уполномоченное изготовителем лицо:

ООО «Атлас», 690068, Россия, Приморский край, г. Владивосток, проспект 100-летия Владивостока, дом 155, корпус 3, офис 5.

Адрес электронной почты: atlas.llc@ya.ru

Товар соответствует требованиям технических регламентов Таможенного союза:

- ТР ТС 010/2011 «О безопасности машин и оборудования»;
- ТР ТС 020/2011 «Электромагнитная совместимость технических средств».

Товар соответствует требованиям технического регламента Евразийского экономического союза ТР ЕАЭС 037/2016 «Об ограничении применения опасных веществ в изделиях электротехники и радиоэлектроники».

Внешний вид изделия, его характеристики и комплектация могут подвергаться изменениям без предварительного уведомления пользователя.

TM: CAT®.



Товар изготовлен (мм.ггг.) / Тауар жасалған күні (аа.жжжж): _____ V.1

CAT[®]



www.catpowertools.com



©2023 Caterpillar. CAT, CATERPILLAR, а также соответствующие логотипы вместе с форменной одеждой "Caterpillar Yellow" и "Power Edge", равно как и другие корпоративные и производственные идентификационные знаки, использованные здесь, являются зарегистрированными товарными знаками Caterpillar и не могут использоваться без разрешения этой компании. Positec Group Limited, по лицензии Caterpillar Inc

