

Руководство по эксплуатации

DEXP

**Электрическая варочная
поверхность
DEXP 1B40SW**

Содержание

Назначение устройства	5
Меры предосторожности	5
Техника безопасности при эксплуатации и обслуживании	5
Опасность для здоровья	6
Схема устройства	8
Панель управления	8
Установка	9
Выбор оборудования для монтажа	9
Установка кронштейнов	11
Подключение варочной панели к сети электропитания	12
Инструкция по эксплуатации	13
Технические характеристики	19
Чистка и уход	19
Возможные проблемы и их решения	20
Правила и условия монтажа, хранения, перевозки (транспортировки), реализации и утилизации	22
Дополнительная информация	23

Уважаемый покупатель!

Благодарим Вас за выбор нашей продукции.

Мы рады предложить Вам изделия и устройства, разработанные и изготовленные в соответствии с высокими требованиями к качеству, функциональности и дизайну. Перед началом эксплуатации внимательно прочитайте данное руководство, в котором содержится важная информация, касающаяся Вашей безопасности, а также рекомендации по правильному использованию продукта и уходу за ним. Позаботьтесь о сохранности настоящего Руководства и используйте его в качестве справочного материала при дальнейшей эксплуатации изделия.

Назначение устройства

Варочная поверхность предназначена для приготовления, а также разогрева готовых продуктов питания и блюд.

Меры предосторожности

- Перед использованием варочной панели внимательно прочтите данный раздел.
- Перед выполнением любых работ или обслуживанием отключите варочную панель от электросети.
- Варочная панель должна быть подключена к надежно заземленной сети.
- Любые изменения домашней электропроводки должны выполняться квалифицированным электриком.
- Несоблюдение данных требований может привести к поражению электрическим током.
- Будьте осторожны — у варочной панели острые края, неосторожное обращение может привести к травмам и порезам.
- Никогда не размещайте на варочной панели горючие материалы или вещества.
- Установка и заземление устройства должны производиться только квалифицированным специалистом.
- Данное устройство должно быть подключено к цепи, которая содержит изолирующий выключатель, обеспечивающий полное отключение от источника питания.
- Некорректная установка устройства может привести к аннулированию всех гарантийных обязательств.

Техника безопасности при эксплуатации и обслуживании

- Не готовьте на сломанной или треснувшей варочной панели. Если варочная панель сломалась или треснула, немедленно отключите ее от электрической сети и свяжитесь с квалифицированным специалистом.
- Перед очисткой или обслуживанием обязательно отключите варочную панель.
- Несоблюдение данных требований может привести к поражению электрическим током.

Опасность для здоровья

- Данное устройство соответствует стандартам электромагнитной безопасности.
- Во время использования устройства его доступные части нагреваются так, что могут вызывать ожоги.
- Не следует соприкасаться со стеклянной поверхностью телом, одеждой или другими предметами, кроме подходящей кухонной посуды, пока поверхность не остынет.
- Металлические предметы, такие как ножи, вилки, ложки и крышки, не должны располагаться на поверхности варочной панели, так как они могут нагреваться.
- Не допускайте детей к использованию варочной панели.
- Ручки кастрюль могут нагреваться. Следите за тем, чтобы ручки кастрюль не находились над другими включенными зонами варочной панели. Не позволяйте детям касаться ручек кастрюль.
- Несоблюдение данных правил может привести к ожогам и травмам.
- Скребок (*) для варочной панели имеет острое лезвие. Используйте его с особой осторожностью и всегда храните в безопасном и недоступном для детей месте.
- Неосторожное обращение может привести к травмам или порезам.
- Не оставляйте включенную панель без присмотра. Выкипание и/или переливание через край приготавливаемой пищи может привести к задымлению и/или воспламенению.
- Не используйте устройство как рабочую поверхность.
- Не используйте устройство в качестве отопительного прибора.
- Не оставляйте кухонную утварь и другие предметы на поверхности панели.
- После окончания использования отключите варочные зоны и панель, как указано в инструкции (используя сенсорное управление).
- Не разрешайте детям сидеть, стоять или забираться на варочную панель.
- Не оставляйте детей без присмотра в помещении, где используется панель.
- Устройство не предназначено для использования детьми и лицами с ограниченными физическими, сенсорными или умственными способностями, кроме случаев, когда над ними осуществляется контроль другими лицами, ответственными за их безопасность. Не позволяйте детям играть с устройством.
- Не пытайтесь самостоятельно ремонтировать, настраивать или заменять части устройства. Для ремонта обращайтесь в авторизованный сервисный центр.
- Не используйте пароочиститель для чистки поверхности устройства.
- Не кладите и не роняйте тяжелые предметы на поверхность устройства.
- Не вставляйте на варочную панель.
- Не используйте посуду с неровными краями. Не передвигайте посуду по варочной панели. Это может поцарапать поверхность, что приведет к снижению рабочих качеств устройства.
- Не используйте металлические щетки или абразивные чистящие средства для чистки поверхности панели, так как они могут поцарапать стекло.
- В случае повреждения электрического кабеля, его замена должна производиться квалифицированным специалистом сервисного центра во избежание травм.

** приобретается отдельно*

- Данное устройство предназначено для использования в домашних или подобных им условиях, например, в кухонных зонах для персонала в магазинах, офисах и других рабочих помещениях, в фермерских домах, в гостиницах, отелях, хостелах и прочих жилых помещениях. Данное устройство не предназначено для использования в коммерческих целях.
- Приготовление пищи с использованием жира и масла без присмотра может быть опасным и привести к возгоранию. Никогда не пытайтесь потушить пламя водой, немедленно отключите электричество, накройте пламя крышкой или противопожарным покрывалом.
- Не храните посторонние предметы на поверхности варочной панели.
- Это устройство не предназначено для управления посредством внешнего таймера или отдельной системы дистанционного управления.
- Лицам с кардиостимуляторами следует проконсультироваться у врача, прежде чем использовать данное устройство.

Схема устройства

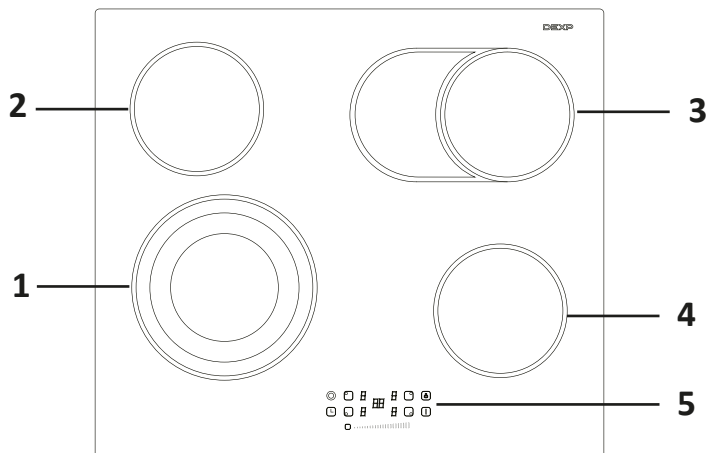

1. Конфорка 1. Макс. мощность 800/1600/2300 Вт.
2. Конфорка 2. Макс. мощность 1200 Вт.
3. Конфорка 3. Макс. мощность 1100/2000 Вт.
4. Конфорка 4. Макс. 1200 Вт.
5. Панель управления.

Панель управления

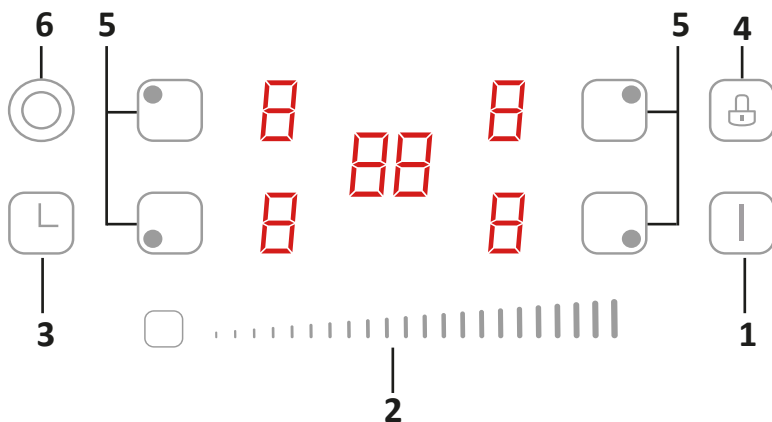

1. Кнопка «Вкл./Выкл.».
2. Шкала управления мощностью/таймером.
3. Кнопка таймера.
4. Кнопка блокировки.
5. Кнопки выбора конфорок.
6. Кнопка включения дополнительного контура нагрева.

Установка

Выбор оборудования для монтажа

Вырежьте отверстие под варочную поверхность в соответствии с размерами, показанными на чертеже. Для установки и использования необходим отступ как минимум 5 см с каждой стороны.

Убедитесь, что толщина рабочей поверхности составляет по меньшей мере 30 мм. Пожалуйста, выбирайте термостойкие материалы, чтобы избежать деформации, вызванной излучением тепла от конфорки.

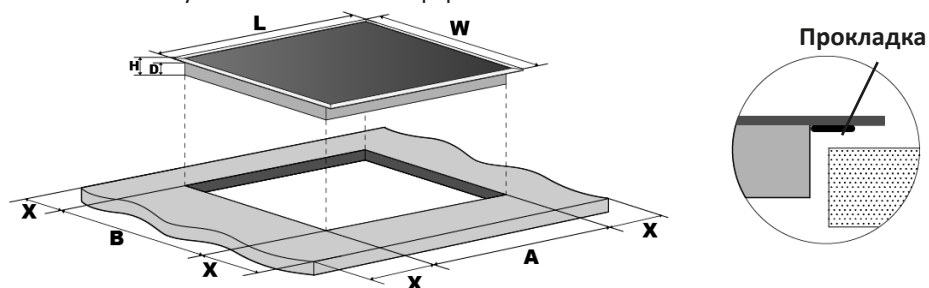

L (мм)	W (мм)	H (мм)	D (мм)	A (мм)	B (мм)	X (мм)
590	520	50	46	560	490	Мин. 50

Убедитесь, что варочная панель хорошо проветривается, и отверстия для воздуха не заблокированы. Безопасное расстояние между плитой и шкафом над варочной поверхностью должно быть не менее 760 мм.

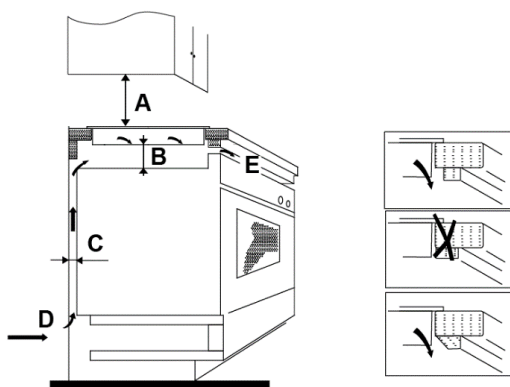

A (мм)	B (мм)	C (мм)	D	E
760	Мин. 50	Мин. 30	Входное отверстие воздуха	Выход воздуха, 10 мм

Перед началом установки убедитесь в том, что:

- рабочая поверхность прямоугольная и ровная, и никакие элементы конструкции не влияют на требования к пространству;
- рабочая поверхность изготовлена из термостойкого и изолированного материала;
- если варочная панель установлена над духовкой, в духовке имеется встроенный вентилятор охлаждения;
- установка будет соответствовать всем требованиям, применяемым стандартам и правилам;
- подходящий изолирующий выключатель, обеспечивающий полное отключение от сетевого источника питания, встроен в постоянную проводку, смонтирован и расположен так, чтобы соответствовать местным правилам и правилам эксплуатации электропроводки;
- изолирующий выключатель должен быть одобренного типа и обеспечивать разделение контакта с воздушным зазором 3 мм на всех полюсах (или во всех активных (фазных) проводниках, если местные правила проводки допускают такое изменение требований);
- изолирующий выключатель должен быть доступен;
- Вы используете жаростойкие и легко очищаемые покрытия (например, керамическую плитку) для поверхностей стен вокруг варочной панели.

После установки варочной панели убедитесь в том, что:

- кабель питания недоступен через дверцы шкафа или ящики, во избежание его повреждения;
- существует достаточный приток свежего воздуха из-за пределов шкафа к основанию варочной панели;
- если варочная панель установлена над выдвижным ящиком или шкафом, теплозащитный барьер устанавливается ниже основания варочной панели;
- обеспечен доступ к изолирующему выключателю.

Установка кронштейнов

Установите варочную панель на ровную устойчивую поверхность. Не надавливайте на кнопки управления варочной панели.

Закрепите варочную поверхность с помощью 4 кронштейнов снизу.

Отрегулируйте положение кронштейнов в зависимости от толщины столешницы.

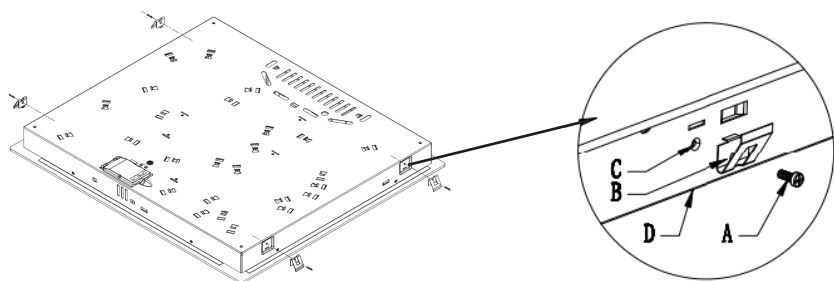

A	B	C	D
Шуруп	Кронштейн	Отверстие под шуруп	Основа

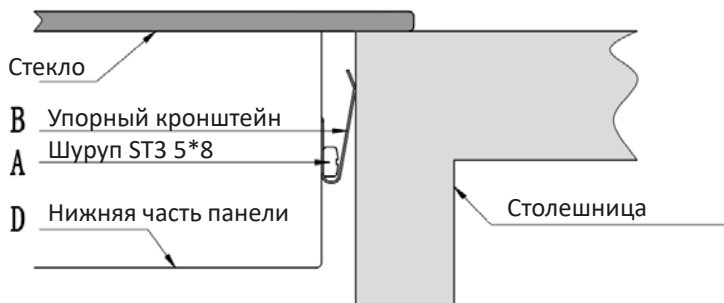

Внимание!

1. Варочная поверхность должна быть установлена и подключена квалифицированным персоналом или техническими специалистами. Во избежание повреждения устройства и получения травм, пожалуйста, не производите установку плиты самостоятельно.
2. Варочная поверхность не должна быть установлена на холодильное оборудование, посудомоечные машины и барабанные сушилки, так как высокая влажность может повредить электронику.
3. Варочная панель должна быть установлена таким образом, чтобы обеспечить оптимальное рассеивание тепла.
4. Стена и зона нагрева над рабочей поверхностью должны выдерживать высокую температуру.
5. Для того чтобы избежать каких-либо повреждений, поверхность, к которой крепится устройство, клей и прочие материалы должны выдерживать высокую температуру.

Подключение варочной панели к сети электропитания

Подключение к сети электропитания должно производиться к однополюсному автоматическому выключателю в соответствии со стандартами.

Перед подключением варочной панели к электросети убедитесь, что:

1. Бытовая электропроводка подходит для мощности, потребляемой варочной панелью.
2. Напряжение соответствует значению, указанному на паспортной табличке.
3. Секции силовых кабелей могут выдерживать нагрузку, указанную на паспортной табличке.

Внимание!

- Для подключения варочной панели к электросети не используйте адаптеры, переходники или удлинители, так как они могут вызвать перегрев и возгорание.
- Кабель питания не должен касаться горячих поверхностей и должен располагаться так, чтобы его температура не превышала 75 °C в любой точке.
- Блок питания должен быть подключен с помощью стандартного или автоматического однополюсного выключателя.

Схема подключения представлена ниже:

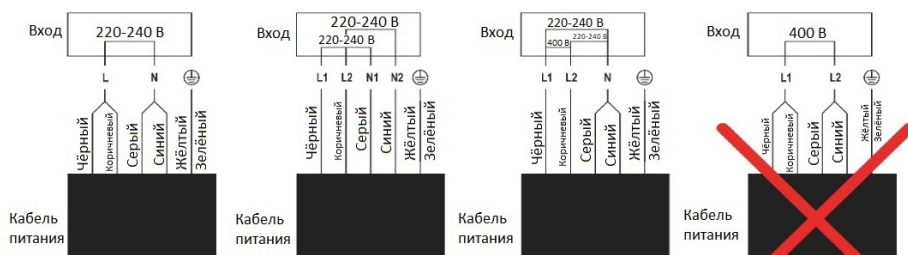

Внимание!

1. Если кабель поврежден, его замена производится специалистом сервисного центра с помощью специальных инструментов, чтобы избежать любых несчастных случаев.
2. При подключении варочной панели непосредственно к сети должен быть установлен многополюсный автоматический выключатель с минимальным расстоянием между контактами 3 мм.
3. Необходимо убедиться, что подключение к электрической сети выполнено корректно, и что оно соответствует требованиям безопасности.
4. Кабель нельзя сгибать или пережимать.
5. Регулярная проверка и замена кабеля осуществляется квалифицированными специалистами.

Инструкция по эксплуатации

Перед использованием внимательно прочитайте инструкцию. Удалите защитную пленку с поверхности устройства перед установкой.

Сенсорные кнопки

- Данное устройство оборудовано сенсорными кнопками, которые реагируют на касание. Для нажатия не нужно применять силу.
- Нажимайте на кнопки подушечками пальцев.
- При правильном нажатии Вы услышите звуковой сигнал.
- Перед использованием убедитесь, что панель управления не загрязнена, на ней нет капель воды и посторонних предметов. Даже очень тонкий слой воды может повлиять на эффективное реагирование кнопок.

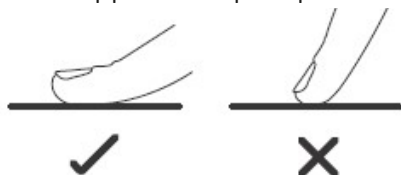

Выбор посуды

- Не используйте посуду со скругленным дном.



- Убедитесь, что дно используемой посуды гладкое, подходит под размер выбранной конфорки и равномерно прилегает к варочной поверхности. Кастрюля диаметром менее 140 мм может не распознаваться конфоркой. Всегда располагайте посуду по центру конфорки.

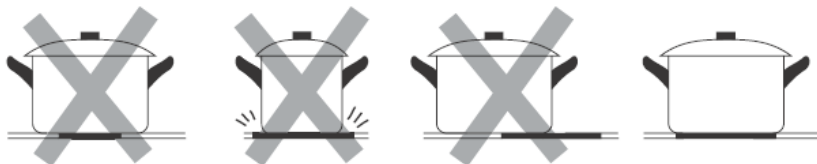

- Аккуратно размещайте посуду на поверхности устройства, не передвигайте посуду по варочной поверхности во избежание появления царапин.

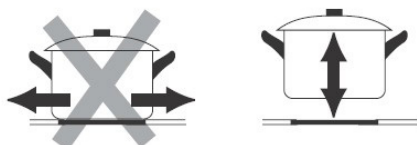

Начало работы

После включения раздастся звуковой сигнал, все индикаторы загорятся на 1 секунду, означая, что варочная панель находится в режиме ожидания.

1. Нажмите кнопку «Вкл./Выкл.».



2. Разместите подходящую посуду на одной из конфорок. **Убедитесь, что на варочной поверхности и на посуде нет загрязнений и капель воды.**



3. Нажмите на кнопку выбора конфорки, рядом загорится соответствующий индикатор.



4. Установите мощность нагрева проведя пальцем по шкале.

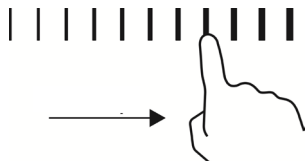

- В случае, если температура не была настроена в течение минуты, варочная поверхность автоматически выключается.
 - Вы можете изменять мощность нагрева во время готовки.
5. Если Вы используете кастрюлю большого размера, необходимо включить дополнительный контур нагрева. Для этого коснитесь кнопки выбора нужной конфорки, затем установите мощность и нажмите «». Повторное касание отключит дополнительный контур нагрева.



Завершение работы

1. По окончании использования устройства выберите конфорку, которую Вы хотите выключить, нажав кнопку управления зонами нагрева конфорки.



2. Отключите конфорку, установив значение «0» нажатием кнопки «-». Убедитесь, что на дисплее отображается «0».

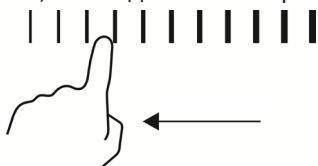

3. Для того чтобы отключить варочную поверхность целиком, нажмите на кнопку питания.

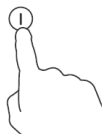

4. Будьте осторожны с горячей поверхностью. Значок «Н» указывает, поверхность какой из конфорок горячая. Когда зона приготовления остынет до безопасной температуры, значок погаснет. Также функция может использоваться в качестве режима энергосбережения, если Вы хотите разогреть пищу, используя еще горячую конфорку.



Блокировка панели управления

Данное устройство обладает функцией защиты от непреднамеренного использования — блокировка панели управления. В данном режиме активной остается только кнопка «Вкл./Выкл.».

- Для того, чтобы заблокировать панель управления, нажмите кнопку блокировки. Индикатор таймера будет отображать значок «Lo».
- Для того, чтобы разблокировать панель управления, сперва включите устройство. Нажмите и удерживайте кнопку блокировки в течение 3 секунд. Когда блокировка включена, все кнопки, кроме кнопки питания, неактивны. В случае необходимости панель можно отключить, но, чтобы начать ее использовать, сначала необходимо разблокировать.

Функция автоматического выключения

Устройство также обладает функцией автоматического выключения. В случае, если Вы забыли выключить устройство, отключение произойдет автоматически согласно приведенной ниже таблице:

Уровень мощности нагрева	1	2	3	4	5	6	7	8	9
Бесперывное время работы по умолчанию (в часах)	8	8	8	4	4	4	2	2	2

После снятия посуды с конфорки керамическая варочная поверхность продолжает нагреваться.

Таймер

Вы можете использовать таймер двумя способами:

1. В качестве таймера обратного отсчета. В данном случае таймер не отключает зоны приготовления по истечении времени.
2. Вы можете настроить таймер на отключение, по истечении заданного времени одна или более зон приготовления будут отключены.

Примечание: максимальное время таймера – 99 минут.

Использование таймера обратного отсчета

1. Убедитесь, что варочная панель включена.

Примечание: можно использовать таймер обратного отсчета, даже если ни одна из конфорок не включена.

2. Нажмите кнопку таймера, индикатор обратного отсчета будет мигать, на дисплее таймера появится значение «00».



3. Настройте время, используя шкалу мощности. Индикатор таймера начнет мигать.



- Проведите по шкале вправо, чтобы увеличить время таймера.
- Проведите по шкале влево, чтобы уменьшить время таймера.

1. Обратный отсчет начнется сразу же после установки времени. На дисплее будет отображаться оставшееся время, индикатор таймера будет мигать в течение 5 секунд.



2. По истечении заданного времени сработает звуковой сигнал, загорится световой индикатор «— —». Время работы сигнала — 30 секунд.

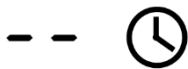

Установка таймера с последующим выключением конфорки

1. Выберите одну из конфорок и нажмите на соответствующую кнопку.



2. Нажмите кнопку таймера, индикатор обратного отсчета будет мигать, на дисплее таймера появится значение «00».



3. Установите время, проведя по шкале мощности.



- Проведите по шкале вправо, чтобы увеличить время таймера.
 - Проведите по шкале влево, чтобы уменьшить время таймера.
4. Нажмите на кнопку таймера, индикатор «0» начнет мигать. Далее повторите действия указанные в пункте 3.



1. Обратный отсчет начнется сразу же после установки времени. На дисплее будет отображаться оставшееся время, индикатор таймера будет мигать в течение 5 секунд.



Примечание: красная точка рядом с индикатором мощности конфорки означает, что для нее установлен таймер с автоматическим выключением конфорки.



2. По истечении заданного времени конфорка автоматически выключится, загорится световой индикатор «Н».

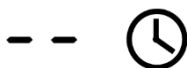

Примечание: остальные конфорки продолжат работать, если они были включены ранее.

Установка таймера с выключением нескольких конфорок

1. При использовании таймера для отключения нескольких конфорок таймер будет отображать ближайшее время отключения одной из конфорок (например, если установка: конфорка 2 – отключение через 3 минуты, конфорка 3 – отключение через 6 минут, то таймер будет показывать «3»).

Примечание: красная мигающая точка рядом с индикатором мощности конфорки означает, что индикатор таймера показывает оставшееся время для данной конфорки. Для того чтобы узнать оставшееся время работы для другой конфорки, нажмите кнопку выбора зоны нагрева.



(6 минут)



(3 минуты)



2. По истечении заданного времени конфорка автоматически выключится, загорится световой индикатор «Н».



Примечание: чтобы изменить время таймера, проделайте процедуру установки с самого начала (согласно пункту «Установка таймера с последующим выключением конфорки»).

Технические характеристики

Модель	1B4OSW
Тип установки	Встраиваемый
Тип управления	Сенсорная панель
Напряжение (В) / частота (Гц)	220–240 В, 50–60 Гц
Общая мощность (Вт)	6700
Стекло	Керамическое стекло
Количество уровней мощности	9
Таймер (мин)	99
Автовыключение	Да
Блокировка	Да
Индикатор остаточного нагрева	Да
Размеры (мм) (Д x Ш x В)	590 x 520 x 50
Встраиваемый размер (мм) (Д x Ш)	560 x 490
Размер в упаковке (мм) (Д x Ш x В)	650 x 580 x 115
Длина кабеля (м)	1,2
Комплектация	Варочная панель, клипсы, винты, руководство по эксплуатации

Чистка и уход

Вид загрязнений	Способ чистки	Примечание
Ежедневный уход (отпечатки пальцев, следы, пятна, оставленные продуктами питания или несладкие следы выкипания на стекле).	<ol style="list-style-type: none"> 1. Отключите устройство от сети. 2. Нанесите моющее средство на теплую поверхность (но не на горячую!). 3. Смойте влажной тканью, затем насухо вытрите поверхность устройства. 4. Подключите устройство к сети. 	<ul style="list-style-type: none"> • Когда варочная поверхность отключена от электрической сети, на панели управления не будет гореть индикатор, предупреждающий, что поверхность горячая, несмотря на то, что конфорка все еще остается горячей. • Не используйте абразивные вещества и средства, внимательно читайте этикетки моющих средств. • Не оставляйте моющее средство надолго на поверхности устройства, это может привести к ее порче.

Вид загрязнений	Способ чистки	Примечание
Очистка поверхности от жира и липких пятен.	Удалите загрязнение при помощи лопатки или скребка, подходящего для керамических поверхностей. <ol style="list-style-type: none"> 1. Отключите устройство от сети. 2. Удалите загрязнение, при помощи одного из перечисленных выше приборов, держите его под углом 30°. 3. Вытрите остатки мягкой тканью или полотенцем. 4. Прочистите пункты 2-4 из раздела «Ежедневный уход». 	<ul style="list-style-type: none"> • Удаляйте липкие пятна и проливы сразу же, не давайте им высохнуть. В противном случае их будет сложно удалить с поверхности устройства. • Будьте осторожны при работе со скребком.
Очистка панели управления от загрязнений.	<ol style="list-style-type: none"> 1. Отключите устройство от сети. 2. Протрите панель управления с помощью мягкой ткани или губки. 3. Протрите поверхность насухо бумажным полотенцем. 4. Подключите устройство к сети. 	<ul style="list-style-type: none"> • При попадании горячих жидкостей на панель управления устройство может самопроизвольно выключиться, а кнопки не будут реагировать до тех пор, пока на них остается слой жидкости. • Насухо вытирайте поверхность устройства перед повторным включением.

Возможные проблемы и их решения

Проблема	Причина	Решение
Варочная поверхность не включается.	Устройство неплотно подсоединено к сети.	Проверьте подключение устройства к сети.
		Проверьте напряжение сети.
		Обратитесь в авторизованный сервисный центр.
Сенсорные кнопки не реагируют на касание.	Сенсорные кнопки заблокированы.	Разблокируйте сенсорные кнопки (см. раздел «Блокировка панели управления»).

Проблема	Причина	Решение
Сенсорные кнопки плохо реагируют на касание.	На панели управления присутствует тонкий слой воды или Вы касаетесь панели кончиками пальцев.	Убедитесь, что поверхность панели управления полностью высушена и очищена от загрязнений. Нажимайте на кнопки подушечками пальцев.
На варочной поверхности появились царапины.	Неаккуратное обращение, неправильная посуда.	Обращайтесь с устройством бережно. Выбирайте посуду и средства по уходу в соответствии с настоящим руководством (см. разделы «Выбор посуды», «Чистка и уход»).
	Использовались абразивные вещества или средства для очистки устройства.	
Некоторая посуда издает треск или щелкающие звуки.	Данные звуки могут быть вызваны конструкцией посуды (слои различных металлов вибрируют по-разному).	Это нормальное явление и не является неисправностью.
Слышен шум вентилятора.	Вентилятор охлаждения, встроенный в варочную поверхность, предназначен для защиты от перегрева. Он может продолжать работать, даже если вы отключили варочную поверхность.	Это нормальное явление и не требует каких-либо действий. Не отключайте питание варочной поверхности до тех пор, пока вентилятор работает.
Посуда не нагревается и не появляется на дисплее.	Варочная поверхность не может распознать посуду из-за ее маленького размера или неправильного положения на конфорке.	Расположите посуду по центру конфорки, убедитесь, что ее размер соответствует размеру конфорки.
Варочная панель или конфорка неожиданно выключилась, раздался звуковой сигнал, на дисплее появилось сообщение с кодом ошибки (обычно чередующиеся цифры на дисплее таймера приготовления).	Техническая ошибка.	Запомните буквы и цифры кода ошибки. Отключите варочную панель от сети питания. Свяжитесь со специалистом сервисного центра.

Правила и условия монтажа, хранения, перевозки (транспортировки), реализации и утилизации

- Правила и условия монтажа устройства описаны в данном руководстве в разделе «Установка».
- Хранение устройства должно производиться в упаковке в отопляемых помещениях у изготовителя и потребителя при температуре воздуха от 5 °С до 40 °С и относительной влажности воздуха не более 80%. В помещениях не должно быть агрессивных примесей (паров кислот, щелочей), вызывающих коррозию.
- Для обеспечения корректной транспортировки устройства необходимо соблюдение следующих требований:
 - извлеките из устройства все внутренние принадлежности, если они есть, и упакуйте их отдельно;
 - убедитесь в правильности упаковки устройства для сохранения его работоспособности и внешнего вида (крупногабаритную технику необходимо обернуть в полиэтиленовую или пузырчатую пленку с подкладками из гофрированного картона в критических местах);
 - надежно зафиксируйте устройство ремнями, чтобы исключить возможность его перемещения по транспортному средству;
 - для полного исключения воздействия внешней среды используйте только закрытый транспорт;
 - обеспечьте крайне осторожное обращение с упаковкой при выполнении погрузочно-разгрузочных работ.
- Устройство требует бережного обращения, оберегайте его от воздействия пыли, грязи, ударов, влаги, огня и т.д.
- Реализация устройства должна производиться в соответствии с местным законодательством.
- После окончания срока службы изделия его нельзя выбрасывать вместе с обычным бытовым мусором. Вместо этого оно подлежит сдаче на утилизацию в соответствующий пункт приема электрического и электронного оборудования для последующей переработки и утилизации в соответствии с федеральным или местным законодательством. Обеспечивая правильную утилизацию данного продукта, вы помогаете сберечь природные ресурсы и предотвращаете ущерб для окружающей среды и здоровья людей, который возможен в случае ненадлежащего обращения. Более подробную информацию о пунктах приема и утилизации данного продукта можно получить в местных муниципальных органах или на предприятии по вывозу бытового мусора.
- При обнаружении неисправности устройства следует немедленно обратиться в авторизованный сервисный центр или утилизировать устройство.

Дополнительная информация

Изготовитель: Фошань Шуньдэ Браво Электрик Ко., Лтд.

2-й эт., шоссе Синьлун № 8, Синьтан, Луньцзяо, Шуньдэ, г. Фошань, пров. Гуандун, Китай.

Manufacturer: Foshan Shunde Bravo Electric Co., Ltd.

2nd Floor, No.8, Xinlong Road, Xintang, Lunjiao, Shunde, Foshan, Guangdong, China.
Сделано в Китае.

Импортер в России / уполномоченное изготовителем лицо: ООО «Атлас».

690068, Россия, Приморский край, г. Владивосток, проспект 100-летия Владивостока, дом 155, корпус 3, офис 5.

Адрес электронной почты: atlas.llc@ya.ru

Товар соответствует требованиям технического регламента Таможенного союза:

- ТР ТС 004/2011 «О безопасности низковольтного оборудования»;
- ТР ТС 020/2011 «Электромагнитная совместимость технических средств».

Товар соответствует требованиям технического регламента Евразийского экономического союза ТР ЕАЭС 037/2016 «Об ограничении применения опасных веществ в изделиях электротехники и радиоэлектроники».

Внешний вид изделия и его характеристики могут подвергаться изменениям без предварительного уведомления.

Комплектация устройства может меняться без предварительного уведомления.

Адрес в интернете: www.dexp.club



Товар изготовлен (мм.ггг.) / Тауар жасалған күні (аа.жжжж): _____ V.2

Гарантийный талон

SN/IMEI: _____

Дата постановки на гарантию: _____

Производитель гарантирует бесперебойную работу устройства в течение всего гарантийного срока, а также отсутствие дефектов в материалах и сборке. Гарантийный период исчисляется с момента приобретения изделия и распространяется только на новые продукты.

В гарантийное обслуживание входит бесплатный ремонт или замена элементов, вышедших из строя не по вине потребителя в течение гарантийного срока при условии эксплуатации изделия согласно руководству пользователя. Ремонт или замена элементов производится на территории уполномоченных сервисных центров.

Срок гарантии: 12 месяцев.

Срок эксплуатации: 36 месяцев.

Актуальный список сервисных центров по адресу:

<https://www.dns-shop.ru/technical-support/>

Гарантийные обязательства и бесплатное сервисное обслуживание не распространяются на перечисленные ниже принадлежности, входящие в комплектность товара, если их замена не связана с разборкой изделия:

- Элементы питания (батарейки) для ПДУ (Пульт дистанционного управления).
- Соединительные кабели, антенны и переходники для них, наушники, микрофоны, устройства «HANDS-FREE»; носители информации различных типов, программное обеспечение (ПО) и драйверы, поставляемые в комплекте (включая, но не ограничиваясь ПО, предустановленным на накопитель на жестких магнитных дисках изделия), внешние устройства ввода-вывода и манипуляторы.
- Чехлы, сумки, ремни, шнуры для переноски, монтажные приспособления, инструменты, документацию, прилагаемую к изделию.
- Расходные материалы и детали, подвергающиеся естественному износу.



Производитель не несёт гарантийных обязательств в следующих случаях:

- Истек Гарантийный срок.
- Если изделие, предназначенное для личных (бытовых, семейных) нужд, использовалось для осуществления предпринимательской деятельности, а также в иных целях, не соответствующих его прямому назначению.
- Производитель не несет ответственности за возможный материальный, моральный и иной вред, понесенный владельцем изделия и/или третьими лицами, вследствие нарушения требований руководства пользователя при использовании, не соблюдения рекомендаций по установке и обслуживанию изделия, правил подключения (короткие замыкания, возникшие также в результате воздействия несоответствующего сетевого напряжения, как на само изделие, так и на изделия, сопряженные с ним), хранении и транспортировки изделия.
- Все случаи механического повреждения: сколы, трещины, деформации, следы ударов, вмятины, замятия и др., полученные в процессе эксплуатации изделия.
- Имеются следы сторонней модификации, несанкционированного ремонта лицами, не уполномоченными для проведения таких работ. Если дефект вызван изменением конструкции или схемы изделия, подключением внешних устройств, не предусмотренных Производителем, использованием устройства, не имеющего сертификата соответствия согласно законодательству Российской Федерации.
- Если дефект изделия вызван действием непреодолимой силы (природных стихий, пожаров, наводнений, землетрясений, бытовых факторов и прочих ситуаций, не зависящих от Производителя), либо действиями третьих лиц, которые Производитель не мог предвидеть.
- Дефект вызван попаданием внутрь изделия посторонних предметов, инородных тел, веществ, жидкостей, насекомых или животных, воздействием агрессивных сред, высокой влажности, высоких температур, которые привели к полному или частичному выходу из строя изделия.
- Отсутствует или не соответствует идентификация изделия (серийный номер). Если повреждения (недостатки) вызваны воздействием вредоносного программного обеспечения; установкой, сменой или удалением паролей (кодов), приведшим к отсутствию доступа к программным ресурсам изделия, без возможности их сброса/восстановления, ввиду отсутствия предоставления данной услуги поставщиком ПО.
- Если дефекты работы вызваны несоответствием стандартам или техническим регламентам питающих, кабельных, телекоммуникационных сетей, мощности радиосигнала, в том числе из-за особенностей рельефа и других подобных внешних факторов, использования изделия на границе или вне зоны действия сети.
- Если повреждения вызваны использованием нестандартных (неоригинальных) и/или некачественных (поврежденных) расходных материалов, принадлежностей, запасных частей, элементов питания, носителей информации различных типов (включая, CD, DVD диски, карты памяти, SIM карты, картриджи).
- Если недостатки вызваны получением, установкой и использованием несовместимого контента (мелодии, графика, видео и другие файлы, приложения Java и подобные им программы).
- На ущерб, причиненный другому оборудованию, работающему в сопряжении с данным изделием.



