

# Руководство по эксплуатации

---

Газовый духовой шкаф  
1CB75B

**DEXP**



# Содержание

<b>Назначение устройства</b> .....	4
<b>Меры предосторожности</b> .....	4
Последовательность действий при утечке газа .....	6
<b>Установка</b> .....	6
Выбор места установки .....	6
Установка устройства .....	7
Подключение к электричеству .....	8
Подключение к газу .....	9
Изменение типа газа.....	9
<b>Эксплуатация</b> .....	10
Первое использование .....	10
Замена лампы.....	10
Аксессуары.....	11
<b>Чистка и обслуживание</b> .....	11
Снятие дверцы духового шкафа .....	12
<b>Технические характеристики</b> .....	13
<b>Комплектация</b> .....	13
<b>Информация об энергоэффективности</b> .....	14
<b>Правила и условия монтажа, хранения, перевозки (транспортировки), реализации и утилизации</b> .....	15
<b>Дополнительная информация</b> .....	16

# Уважаемый покупатель!

Благодарим Вас за выбор нашей продукции.

Мы рады предложить Вам изделия и устройства, разработанные и изготовленные в соответствии с высокими требованиями к качеству, функциональности и дизайну. Перед началом эксплуатации внимательно прочитайте данное руководство, в котором содержится важная информация, касающаяся Вашей безопасности, а также рекомендации по правильному использованию продукта и уходу за ним. Позаботьтесь о сохранности настоящего Руководства и используйте его в качестве справочного материала при дальнейшей эксплуатации изделия.

## Назначение устройства

Духовой шкаф предназначен для приготовления, а также разогрева готовых продуктов питания и блюд.

## Меры предосторожности

- Храните все упаковочные материалы (пластиковые пакеты, прокладки из пеноматериалов и т.п.) вне доступа детей. Упаковочные материалы могут представлять опасность для детей.
- Все операции по установке, подключению к газу и наладке должны проводиться сертифицированным специалистом в соответствии с предписаниями местных газоснабжающих компаний. Неправильная установка и подключение могут вызвать угрозу жизни и здоровья пользователя.
- Устройство не предназначено для использования детьми и лицами с ограниченными физическими, сенсорными или умственными способностями, кроме случаев, когда над ними осуществляется контроль другими лицами, ответственными за их безопасность. Не позволяйте детям играть с устройством.
- Электробезопасность устройства может быть гарантирована только в том случае, если оно заземлено в соответствии с действующими нормами электрической безопасности. При возникновении сомнений в правильности заземления устройства обратитесь к квалифицированному специалисту.
- Перед установкой необходимо проверить, соответствуют ли характеристики местных распределительных сетей (вид и давление газа) характеристикам устройства.
- При первом нагреве появляется характерный запах нового прибора, который скоро исчезнет. Убедитесь в том, что помещение хорошо проветривается, либо откройте окно или включите вытяжку.
- Убедитесь в том, что вентиляционные отверстия устройства не заблокированы.
- Не пытайтесь самостоятельно ремонтировать, настраивать или заменять части устройства. Обратитесь в авторизованный сервисный центр.
- Если кабель питания поврежден, его замена должна производиться специалистом сервисного центра.
- Кабель питания нельзя сгибать или пережимать.
- Не используйте устройство, если поврежден кабель, обратитесь в авторизованный сервисный центр.
- Никогда не погружайте устройство в воду или другие жидкости.

- Никогда не тяните устройство за шланг подачи газа или электрический кабель. Обращайтесь с ними бережно. Убедитесь, что они не зажимаются дверьми и не задевают острых краев и углов. Держите их подалеже от горячих поверхностей.
- После окончания готовки всегда выключайте устройство.
- Не используйте металлические щетки и/или абразивные чистящие средства для чистки поверхности.
- Будьте осторожны при открытии дверцы духовки во избежание ожога паром.
- Воспользуйтесь прихваткой, чтобы извлечь горячую посуду из духовки.
- Храните устройство в сухом помещении.
- Незамедлительно выньте вилку из розетки и прекратите подачу газа в случае повреждения или неисправности устройства.
- Не используйте устройство, если повреждена вилка, шланг подачи газа или сам духовой шкаф.
- Устройство должно быть выключено при подключении или отсоединении от газа.
- Перед проведением любых работ по регулировке или техническому обслуживанию устройства необходимо отключить электропитание.
- Перед проведением любых действий по очистке и/или обслуживанию необходимо перекрыть подачу газа.
- Установку устройства производите только в соответствии с порядком, описанным в настоящем руководстве.
- Не оставляйте включенное устройство без присмотра. В случае воспламенения никогда не используйте воду для тушения. Отключите газ и накройте огонь плотной тканью.
- Не используйте устройство для обогрева помещения.
- Не используйте пароочиститель для чистки поверхности устройства.
- Не храните чистящие средства рядом с устройством.
- Используйте только термостойкую посуду. Использование неподходящей посуды может вызвать пожар.
- Никогда не ставьте горячие кастрюли и сковороды на ручки управления. Это может стать причиной их повреждения и выхода из строя.
- Если какой-то регулятор не поворачивается, не применяйте излишних усилий. Обратитесь в сервисный центр для замены.
- При подключении устройства в сеть не используйте удлинитель или адаптер.
- Данное устройство можно устанавливать только в хорошо проветриваемых помещениях.
- Кабель питания и подачи газа необходимо закрепить на тумбе, чтобы не допускать его соприкосновения с нагревающимися деталями шкафа.
- Особое внимание следует уделить требованиям к вентиляции: не загромождайте отверстия естественной вентиляции или установите устройство для механической вентиляции (вытяжку). При продолжительном или интенсивном использовании устройства может понадобиться дополнительное или более интенсивное проветривание: откройте окно или увеличьте мощность механической вытяжки.
- Не храните посуду внутри устройства.

- Не рекомендуется готовить блюда, в которых используются напитки с высоким содержанием спирта. Пары спирта в рабочей камере могут вспыхнуть. Добавляйте в блюда только небольшое количество напитков с высоким содержанием спирта и открывайте дверцу с осторожностью.
- Устройство не предназначено для использования вне помещений.
- При выпекании сочных фруктовых пирогов не заполняйте противень целиком. Сок от фруктов будет стекать с противня и оставлять пятна, которые будет практически невозможно удалить. Используйте по возможности более глубокий универсальный противень.
- Не оставляйте прибор остывать с открытой дверцей. Даже если дверца прибора будет просто приоткрыта, со временем это может привести к повреждению фасадов соседней мебели. Кроме того, не рекомендуется часто открывать дверцу во время работы устройства.

## Последовательность действий при утечке газа

Если вы почувствовали запах газа:

- Погасите любой огонь.
- Не включайте электроприборы и освещение.
- Не пользуйтесь телефоном рядом с устройством, покиньте помещение и обратитесь за помощью из открытого и вентилируемого места.
- Перекройте поступление газа вентилем или отсоедините регулятор газа.
- Проверьте панель управления устройства и убедитесь в том, что все ручки находятся в положении «OFF».
- Обеспечьте в помещении хорошую вентиляцию – откройте окна и двери.
- Если газ выходит из баллона, отсоедините его и вынесите баллон на улицу или в хорошо проветриваемое помещение.
- Немедленно свяжитесь с сервисным центром или газоснабжающим предприятием.

## Установка

### Выбор места установки

1. Помещение должно быть оборудовано вытяжной системой, отводящей продукты сгорания наружу. Она может состоять из вытяжки или электрического вентилятора, который автоматически включается при каждом включении прибора.
2. Помещение также должно быть оборудовано системой, обеспечивающей надлежащую циркуляцию воздуха, необходимую для нормального горения. Поток воздуха, необходимый для горения, должен быть не менее 2 м<sup>3</sup>/ч на кВт установленной мощности. Система циркуляции воздуха может забирать воздух непосредственно с улицы с помощью трубы с площадью внутреннего сечения не менее 100 см<sup>2</sup>; в этом случае ни в коем случае нельзя допускать случайной блокировки отверстия. Система циркуляции воздуха также может подавать необходимый для горения воздух косвенным путем, т.е. из соседних помещений, оборудованных трубами для циркуляции воздуха, как описано выше. Однако эти помещения не должны быть общими комнатами, спальнями или помещениями с пожарным ограждением.

3. Сжиженный нефтяной газ тяжелее воздуха и, следовательно, оседает вниз. Поэтому помещения, в которых находятся баллоны со сжиженным газом, должны быть оборудованы отверстиями, выходящими на улицу, для вентиляции газа в случае утечки. Поэтому баллоны со сжиженным газом нельзя устанавливать или хранить в помещениях, расположенных ниже уровня земли (подвалы и т.д.), независимо от того, заполнены они частично или полностью. Предпочтительно хранить в помещении только используемый баллон, расположенный так, чтобы на него не воздействовало тепло от внешних источников (печей, каминов, плит и т.д.), которые могут поднять температуру баллона выше 50 °С.

## Установка устройства

1. Поместите духовой шкаф в подготовленное отверстие кухонной секции.
2. Откройте дверцу духового шкафа.
3. Зафиксируйте духовой шкаф внутри кухонной секции четырьмя шурупами по дереву, совместив их с отверстиями в раме духового шкафа.
4. При установке духового шкафа оставляйте достаточно свободного пространства с каждой стороны устройства для циркуляции воздуха.
5. Прочно зафиксируйте духовой шкаф, как указано выше, и изолируйте электрические элементы, чтобы избежать возможного контакта с металлическими деталями. Убедитесь, что клеящее вещество, соединяющее прокатные профили с мебелью, выдерживает температуру не ниже 90 °С, чтобы избежать деформации и отслоения краски. Если духовой шкаф оснащен электрическими плитами, электрическое подключение плиты и печи должно быть выполнено отдельно.
6. Подключайте духовой шкаф к электросети только после установки.

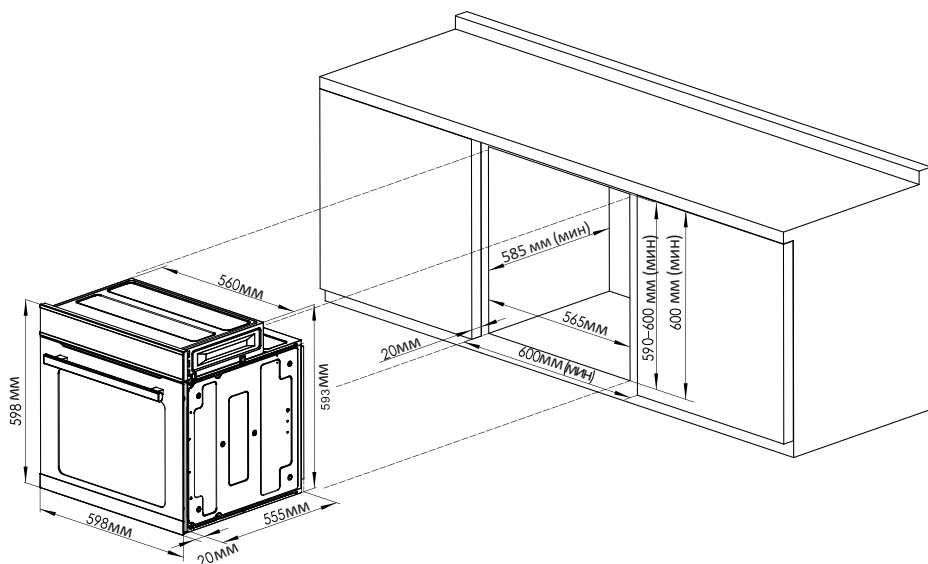

## Подключение к электричеству

- Убедитесь, что напряжение сети соответствует указанному в технических характеристиках устройства. Убедитесь, что устройство заземлено и электропроводка помещения может выдержать нагрузку от устройства.
- Соединение с сетью должно быть выполнено через универсальное изолирующее устройство с зазором между контактами не менее 3 мм.
- Многополюсный автоматический выключатель должен быть рассчитан на нагрузку и соответствовать действующим нормам (провод заземления не должен прерываться автоматическим выключателем).
- Питающий кабель должен быть расположен так, чтобы его температура не превышала 50 °С по отношению к комнатной температуре в любой точке его длины.
- Не рекомендуется использовать переходники, несколько розеток и/или удлинители. Если их использования невозможно избежать, помните, что следует использовать только одиночные или множественные адаптеры и удлинители, соответствующие действующим нормам безопасности. В этих случаях никогда не превышайте максимальную силу тока, указанную на одиночном адаптере или удлинителе, и максимальную мощность, указанную на множественном адаптере. Вилка и розетка должны быть легко доступны.

Для подключения устройства к электросети выполните следующее:

- Откройте клеммную коробку устройства.
- На клеммной колодке выкрутите винт, удерживающий кабель на месте.
- Кабель должен соответствовать указанным техническим характеристикам и быть достаточно длинным.
- Подключите желто-зеленый провод к клемме заземления.
- Подключите синий нейтральный провод к клемме N.
- Подключите коричневый кабель к клемме L.
- Закрепите кабель и закройте крышку клеммной коробки.

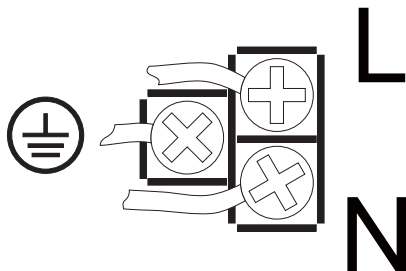



## Подключение к газу

1. Данный духовой шкаф работает со сжиженным и природным газом (LPG и NG).
2. Перед подключением убедитесь, что устройство отрегулировано для использования вами газа.
3. Используйте регулятор давления, который подходит для конкретного вида газа. Отсутствие регулятора газа может стать причиной повышенного давления газа или утечки. Всегда проверяйте регулятор давления.
4. Если необходимо установить газовую варочную панель поверх встроенного газового духового шкафа, категорически запрещается выполнять соединение между ними или использовать один газовый кран. Эти два прибора должны быть подключены отдельно, и каждый из них должен иметь свой запорный кран, чтобы они не зависели друг от друга.

## Подключение медной или стальной трубы

Подключение к газовой системе должно быть выполнено таким образом, чтобы не создавать никаких нагрузок на устройство. На подводящей к прибору рампе имеется регулируемый Г-образный фитинг, герметичность которого обеспечивается уплотнением. В случае поворота фитинга необходимо в любом случае заменить уплотнитель (входит в комплект поставки). Трубный фитинг для подвода газа представляет собой резьбовое крепление с наружной цилиндрической резьбой  $\frac{1}{2}$ .

## Подключение гибкой бесшовной трубы из нержавеющей стали к резьбовому креплению

Фитинг подводящего газопровода представляет собой резьбовое крепление с наружной цилиндрической резьбой  $\frac{1}{2}$ . Трубы должны быть установлены таким образом, чтобы их длина в полностью выдвинутом состоянии не превышала 2 м. После выполнения соединения убедитесь, что гибкая металлическая труба не касается движущихся частей и не прижата.

**Примечание:** обязательно устанавливайте предохранительный клапан, чтобы обеспечить возможность открывать и перекрывать подачу газа. Устанавливайте предохранительный клапан между линией подачи газа и устройством. Убедитесь, что к данному клапану имеется беспрепятственный доступ. После подключения газа проверьте герметичность соединения мыльной водой. Включите устройство, зажгите все конфорки и убедитесь, что пламя стабильно горит при сильном и слабом включении.

## Изменение типа газа



Устройство можно перенастроить на использование другого типа газа. Переход на другой вид газа должен производиться квалифицированным специалистом.

# Эксплуатация

## Первое использование

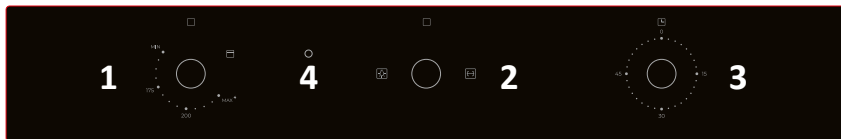
1. Установите максимальную температуру и дайте духовке поработать 30 минут.
2. Откройте духовку и дождитесь полного остывания, протрите ее чистой тканью, смоченной в теплой воде.
3. Тщательно вымойте все аксессуары.



1. Регулятор выбора функции и температуры.
  - Нажмите и поверните ручку против часовой стрелки до отметки «MAX», зажмите, розжиг начнет работать.
  - Вы услышите характерный щелкающий звук, это означает, что газовый кран открылся, розжиг закончил работу. Подождите 15–20 секунд, термopара начнет работать, разгорится горелка.
  - Поверните ручку для регулировки температуры.
  - Если повернуть ручку по часовой стрелке до отметки , заработает верхняя нагревательная труба, загорится индикатор «4». Когда нагревательная труба нагреется до заданной температуры, она прекратит работу. Она работает повторно, если температура опустится ниже заданной.
2. Регулятор управления лампой и вертелом.
  - Поверните ручку по часовой стрелке до отметки , загорится лампа внутри духовки.
  - Поверните ручку по часовой стрелке до отметки , вертел начнет вращаться.
3. Таймер.
  - Поверните ручку по часовой стрелке для установки желаемого времени приготовления (максимальное время — 60 минут).
  - По истечении установленного времени раздастся звонок, духовка отключится.
4. Индикатор работы гриля.

## Замена лампы

1. Отключите питание, вынув вилку прибора из сети питания, или выключите сетевой фильтр.
2. Снимите защитную стеклянную крышку.
3. Замените лампу на новую того же типа.
4. Установите на место стеклянную крышку и снова подключите устройство к электросети.

**Примечание:** используйте галогенные лампы со следующими характеристиками: 25 Вт, 220–240 В, термостойкость 300 °С, цоколь G9.

## Аксессуары

### Вертел

Средняя скорость вращения позволяет обжаривать блюдо равномерно, сохраняя больше питательных веществ. Вертел используется в сочетании с нагревательным элементом для гриля.

### Решетка

Для жарки, установки посуды и форм для запекания пирогов.

### Универсальный противень

Для приготовления большого количества пищи: выпечки, замороженных блюд и т.п.

## Чистка и обслуживание

Регулярно очищайте те части устройства, которые непосредственно контактируют с приготавливаемой пищей.

- Перед чисткой и обслуживанием устройства отключите его от сети питания.
- Дождитесь, пока внутренняя часть прибора перестанет быть горячей и будет слегка теплой, в этом состоянии легче всего проводить очистку.
- Очистите поверхности устройства влажной тканью, мягкой щеткой или губкой, затем вытрите насухо. При сильном загрязнении воспользуйтесь горячей водой и моющим средством.
- Для чистки стекла дверцы духового шкафа не используйте жесткие металлические губки и скребки, которые могут поцарапать поверхность и привести к дальнейшему повреждению стекла.
- Не допускайте попадания кислотосодержащих веществ (лимонного сока, уксуса и т.п.) на нержавеющие стальные детали.
- Не используйте очиститель высокого давления для чистки устройства. Противень можно мыть в слабом растворе моющего средства.

**Внимание:** не используйте абразивные средства при чистке устройства.

## Снятие дверцы духового шкафа

Для более тщательной очистки можно снять дверцу духовки.

- Полностью откройте дверцу.
- Поднимите и поверните маленькие рычажки, расположенные на двух петлях, убедитесь, что фиксаторы находятся в положении, указанном на схеме ниже.
- Потяните дверцу на себя, извлекая ее из пазов.
- Нажмите на защелку с обеих сторон и вытащите планку.
- Снимите дверное стекло.
- Соберите дверь, выполнив вышеописанные процедуры в обратном порядке.

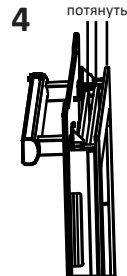
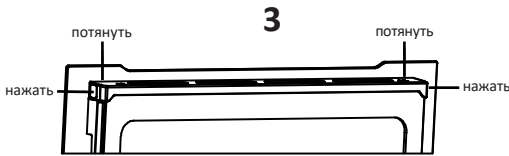
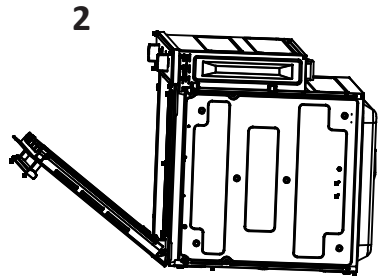
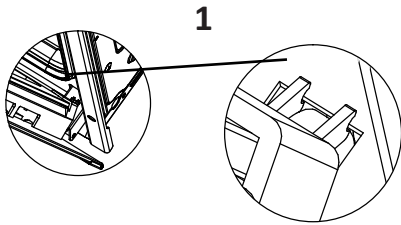

## Технические характеристики

Модель	1CB75B
Торговая марка	DEXP
Тип горелки	NG (LPG)
Тип и давление газа	G20, 20 мбар
Категория газа	I2H
Параметры питания	220–240 В, 50 Гц
Максимальная мощность	2,4 кВт
Тепловая мощность (верхний нагревательный элемент)	1,6 кВт
Тепловая мощность (нижняя горелка)	2,4 кВт
Объем духового шкафа	75 л
Габариты	595×575×595 мм
Класс защиты от поражения эл. током	I
Степень защиты от влаги и пыли	IPX0
Тип крепления шнура питания	Y
Область применения	бытовое

## Комплектация

- Устройство.
- Вертел с рамой.
- Противень.
- Решетка.
- Набор винтов для установки.
- Руководство по эксплуатации.

# Информация об энергоэффективности

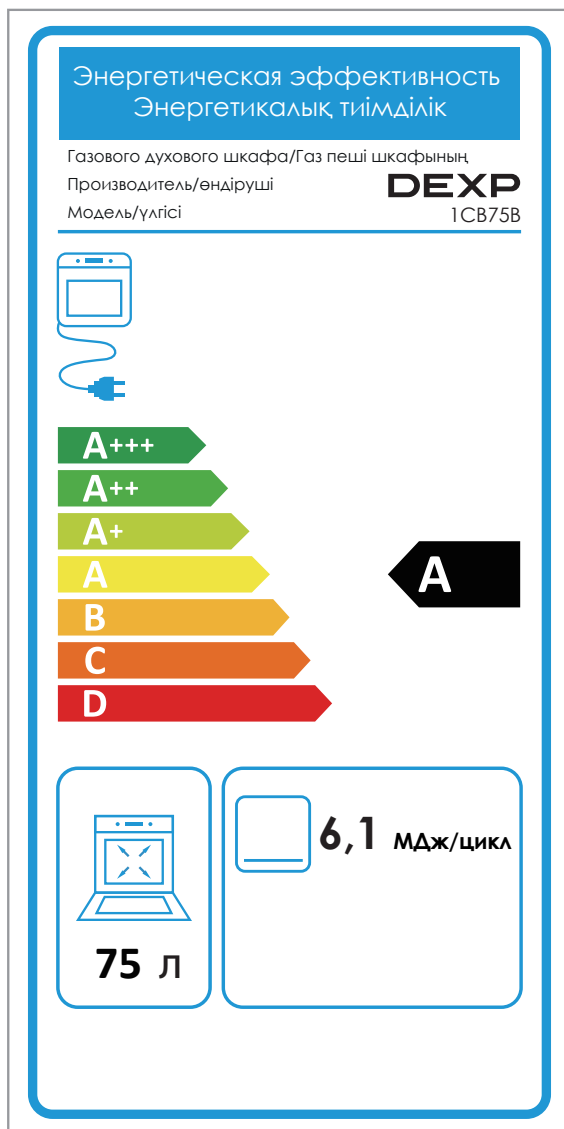

## Правила и условия монтажа, хранения, перевозки (транспортировки), реализации и утилизации

- Правила и условия монтажа устройства описаны в данном руководстве в разделе «Установка».
- Хранение устройства должно производиться в упаковке в отапливаемых помещениях у изготовителя и потребителя при температуре воздуха от 5 °С до 40 °С и относительной влажности воздуха не более 80%. В помещениях не должно быть агрессивных примесей (паров кислот, щелочей), вызывающих коррозию.
- Для обеспечения корректной транспортировки устройства необходимо соблюдение следующих требований:
  - извлеките из устройства все внутренние принадлежности, если они есть, и упакуйте их отдельно;
  - убедитесь в правильности упаковки устройства для сохранения его работоспособности и внешнего вида (крупногабаритную технику необходимо обернуть в полиэтиленовую или пузырчатую пленку с подкладками из гофрированного картона в критических местах);
  - надежно зафиксируйте устройство ремнями, чтобы исключить возможность его перемещения по транспортному средству;
  - для полного исключения воздействия внешней среды используйте только крытый транспорт;
  - обеспечьте крайне осторожное обращение с упаковкой при выполнении погрузочно-разгрузочных работ.
- Устройство требует бережного обращения, оберегайте его от воздействия пыли, грязи, ударов, влаги, огня и т.д.
- Реализация устройства должна производиться в соответствии с местным законодательством.
- Утилизация данного изделия должна быть осуществлена согласно местным нормам и правилам по переработке отходов. Обеспечивая правильную утилизацию данного продукта, Вы помогаете предотвратить нанесение потенциального вреда окружающей среде и здоровью человека в результате неконтролируемого выброса отходов и рационально использовать материальные ресурсы. Более подробную информацию о пунктах приема и утилизации данного продукта можно получить в местных муниципальных органах или на предприятии по вывозу бытового мусора.
- При обнаружении неисправности устройства следует немедленно обратиться в авторизованный сервисный центр или утилизировать устройство.

## Дополнительная информация

**Изготовитель:** ЧАЙНАБЭСТ ХОУМ ЭПЛАЕНС КО., ЛТД.

1-е шоссе Фуцин №2, Хэнлань, г. Чжуншань, пров. Гуандун, Китай.

**Адрес производственной площадки:** №29, 2-е шоссе Фуцин, Хэнлань, г. Чжуншань (товары на экспорт), Китай.

**Manufacturer:** CHINABEST HOME APPLIANCE CO., LTD.

No.2 Fuqing 1st Road, Henglan Town, Zhongshan City, Guangdong Province, P.R. China.

**Production site address:** No. 29, Fuqing 2nd Road, Henglan Town, Zhongshan City (Export Product), P.R. China.

Сделано в Китае.

**Импортер в России / уполномоченное изготовителем лицо:** ООО «Атлас». 90068, Россия, Приморский край, г. Владивосток, проспект 100-летия Владивостока, дом 155, корпус 3, офис 5.

**Адрес электронной почты:** atlas.llc@ya.ru

Товар соответствует требованиям технического регламента Таможенного союза:

- ТР ТС 004/2011 «О безопасности низковольтного оборудования»;
- ТР ТС 020/2011 «Электромагнитная совместимость технических средств».

Газовый духовой шкаф, торговой марки DEXP, модель 1CB75B соответствует требованиям технического регламента Таможенного союза ТР ТС 016/2011 «О безопасности аппаратов, работающих на газообразном топливе», ГОСТ 33998-2016 (EN 30-1-1+A3:2013, EN 30-2-1:2015) «Приборы газовые бытовые для приготовления пищи. Общие технические требования, методы испытаний и рациональное использование энергии» и признана годной для эксплуатации.

Товар соответствует требованиям технического регламента Евразийского экономического союза ТР ЕАЭС 037/2016 «Об ограничении применения опасных веществ в изделиях электротехники и радиоэлектроники».

Внешний вид изделия и его характеристики могут подвергаться изменениям без предварительного уведомления.

**Адрес в интернете:** www.dexp.club



Товар изготовлен (мм.гггг) / Тауар жасалған күні (аа.жжжж): \_\_\_\_\_ V.4



# Гарантийный талон

SN/IMEI: \_\_\_\_\_

Дата постановки на гарантию: \_\_\_\_\_

Производитель гарантирует бесперебойную работу устройства в течение всего гарантийного срока, а также отсутствие дефектов в материалах и сборке. Гарантийный период исчисляется с момента приобретения изделия и распространяется только на новые продукты.

В гарантийное обслуживание входит бесплатный ремонт или замена элементов, вышедших из строя не по вине потребителя в течение гарантийного срока при условии эксплуатации изделия согласно руководству пользователя. Ремонт или замена элементов производится на территории уполномоченных сервисных центров.

Срок гарантии: 12 мес.

Срок эксплуатации: 8 лет.

Актуальный список сервисных центров по адресу:

<https://www.dns-shop.ru/service-center/>

**Гарантийные обязательства и бесплатное сервисное обслуживание не распространяются на перечисленные ниже принадлежности, входящие в комплектность товара, если их замена не связана с разборкой изделия:**

- Элементы питания (батарейки) для ПДУ (Пульт дистанционного управления).
- Соединительные кабели, антенны и переходники для них, наушники, микрофоны, устройства «HANDS-FREE»; носители информации различных типов, программное обеспечение (ПО) и драйверы, поставляемые в комплекте (включая, но не ограничиваясь ПО, предустановленным на накопитель на жестких магнитных дисках изделия), внешние устройства ввода-вывода и манипуляторы.
- Чехлы, сумки, ремни, шнуры для переноски, монтажные приспособления, инструменты, документацию, прилагаемую к изделию.
- Расходные материалы и детали, подвергающиеся естественному износу.



## **Производитель не несет гарантийных обязательств в следующих случаях:**

- Истек Гарантийный срок.
- Если изделие, предназначенное для личных (бытовых, семейных) нужд, использовалось для осуществления предпринимательской деятельности, а также в иных целях, не соответствующих его прямому назначению.
- Производитель не несет ответственности за возможный материальный, моральный и иной вред, понесенный владельцем изделия и/или третьими лицами, вследствие нарушения требований руководства пользователя при использовании, несоблюдения рекомендаций по установке и обслуживанию изделия, правил подключения (короткие замыкания, возникшие также в результате воздействия несоответствующего сетевого напряжения, как на само изделие, так и на изделия, сопряженные с ним), хранении и транспортировки изделия.
- Все случаи механического повреждения: сколы, трещины, деформации, следы ударов, вмятины, замятия и др., полученные в процессе эксплуатации изделия.
- Имеются следы сторонней модификации, несанкционированного ремонта лицами, не уполномоченными для проведения таких работ. Если дефект вызван изменением конструкции или схемы изделия, подключением внешних устройств, не предусмотренных Производителем, использованием устройства, не имеющего сертификата соответствия согласно законодательству Российской Федерации.
- Если дефект изделия вызван действием непреодолимой силы (природных стихий, пожаров, наводнений, землетрясений, бытовых факторов и прочих ситуаций, не зависящих от Производителя), либо действиями третьих лиц, которые Производитель не мог предвидеть.
- Дефект вызван попаданием внутрь изделия посторонних предметов, инородных тел, веществ, жидкостей, насекомых или животных, воздействием агрессивных сред, высокой влажности, высоких температур, которые привели к полному или частичному выходу из строя изделия.
- Отсутствует или не соответствует идентификация изделия (серийный номер). Если повреждения (недостатки) вызваны воздействием вредоносного программного обеспечения; установкой, сменой или удалением паролей (кодов), приведшим к отсутствию доступа к программным ресурсам изделия, без возможности их сброса/восстановления, ввиду отсутствия предоставления данной услуги поставщиком ПО.
- Если дефекты работы вызваны несоответствием стандартам или техническим регламентам питающих, кабельных, телекоммуникационных сетей, мощности радиосигнала, в том числе из-за особенностей рельефа и других подобных внешних факторов, использования изделия на границе или вне зоны действия сети.
- Если повреждения вызваны использованием нестандартных (неоригинальных) и/или некачественных (поврежденных) расходных материалов, принадлежностей, запасных частей, элементов питания, носителей информации различных типов (включая CD, DVD диски, карты памяти, SIM-карты, картриджи).
- Если недостатки вызваны получением, установкой и использованием несовместимого контента (мелодии, графика, видео и другие файлы, приложения Java и подобные им программы).
- На ущерб, причиненный другому оборудованию, работающему в сопряжении с данным изделием.





