

Руководство по эксплуатации

Электрический духовой
шкаф
1YLO45C

DEXP

НАЗНАЧЕНИЕ УСТРОЙСТВА	4
МЕРЫ ПРЕДОСТОРОЖНОСТИ.....	4
СХЕМА УСТРОЙСТВА	6
ПАНЕЛЬ УПРАВЛЕНИЯ	6
Описание режимов	7
АКСЕССУАРЫ	8
УСТАНОВКА	9
Размеры установочного отверстия	9
Крепление духового шкафа	10
Установка аксессуаров	10
ПОДКЛЮЧЕНИЕ К ЭЛЕКТРОСЕТИ.....	11
ИНСТРУКЦИЯ ПО ЭКСПЛУАТАЦИИ	11
Перед первым использованием.....	11
Функции.....	12
Рекомендации по приготовлению	14
Рекомендации по энергосбережению.....	14
Таблица режимов приготовления	15
ЧИСТКА И ОБСЛУЖИВАНИЕ	15
Очистка каталитического покрытия	16
Снятие дверцы.....	16
Снятие боковых решеток	16
Снятие телескопических направляющих	17
Установка телескопических направляющих	17
Замена лампы.....	18
ВОЗМОЖНЫЕ ПРОБЛЕМЫ И ИХ РЕШЕНИЕ.....	18
КОДЫ ОШИБОК	18
ТЕХНИЧЕСКИЕ ХАРАКТЕРИСТИКИ.....	19
КОМПЛЕКТАЦИЯ	19
ИНФОРМАЦИЯ ОБ ЭНЕРГОЭФФЕКТИВНОСТИ.....	20
ПРАВИЛА И УСЛОВИЯ МОНТАЖА, ХРАНЕНИЯ, ПЕРЕВОЗКИ (ТРАНСПОРТИРОВКИ), РЕАЛИЗАЦИИ И УТИЛИЗАЦИИ.....	21
ДОПОЛНИТЕЛЬНАЯ ИНФОРМАЦИЯ.....	22

Уважаемый покупатель!

Благодарим Вас за выбор нашей продукции.

Мы рады предложить Вам изделия и устройства, разработанные и изготовленные в соответствии с высокими требованиями к качеству, функциональности и дизайну. Перед началом эксплуатации внимательно прочитайте данное руководство, в котором содержится важная информация, касающаяся Вашей безопасности, а также рекомендации по правильному использованию продукта и уходу за ним. Позаботьтесь о сохранности настоящего руководства и используйте его в качестве справочного материала при дальнейшей эксплуатации изделия.

НАЗНАЧЕНИЕ УСТРОЙСТВА

Духовой шкаф предназначен для приготовления, а также разогрева готовых продуктов питания и блюд.

МЕРЫ ПРЕДОСТОРОЖНОСТИ

- Устройство не предназначено для использования вне помещений.
- Установку устройства производите только в соответствии с порядком, описанным в настоящем руководстве.
- Данное устройство отвечает всем стандартам электромагнитной безопасности. Тем не менее, если Вы пользуетесь кардиостимулятором или другими электрическими имплантатами (инсулиновой помпой и др.), дополнительно проконсультируйтесь с Вашим лечащим врачом.
- Не кладите намагниченные предметы (карты памяти, банковские карты) или электронные устройства (ноутбуки, смартфоны, планшеты и т.д.) рядом с устройством, так как они могут подвергнуться чрезмерному электромагнитному воздействию.
- Данное устройство не предназначено для управления посредством внешнего таймера или системы дистанционного управления.
- Не прикасайтесь к устройству влажными руками и не используйте устройство в комнатах с высокой влажностью. Также не прикасайтесь к устройству, не надев сухую обувь.
- Не тяните и не перемещайте устройство, держась за сетевой шнур. Обращайтесь со шнуром бережно. Убедитесь, что шнур не зажимается дверьми и не задевает острых краев или углов. Держите шнур подальше от горячих поверхностей.
- Следите, чтобы вилка была плотно вставлена в розетку.
- Не вставляйте какие-либо предметы в отверстие духовки.
- До подключения устройства к электросети убедитесь, что параметры питания розетки совпадают характеристиками устройства.
- Подключайте устройство к нижней части розетки.
- Не подключайте устройство к одной розетке с несколькими электроприборами.
- Работоспособное устройство должно находиться вне зоны доступа детей.
- Не используйте устройство для обогрева помещения. Не используйте герметичные емкости для приготовления во избежание взрыва из-за избыточного давления.

- Не размещайте внутри устройства легковоспламеняющиеся материалы или жидкости, а также нетермостойкую посуду, например, пластиковую.
- Будьте осторожны при закрытии дверцы, чтобы не прищемить пальцы.
- Не оставляйте включенное устройство без присмотра, особенно если Вы готовите блюда с использованием масла или жира. Чрезмерный нагрев приготавливаемой пищи может привести к задымлению и/или воспламенению. В случае воспламенения не используйте воду для тушения. Отключите электричество и накройте огонь плотной тканью.
- Для извлечения из рабочей камеры горячих принадлежностей или посуды используйте прихватки или термостойкие перчатки. Не ставьте посуду и принадлежности на дверцу духового шкафа, а также не садитесь и не становитесь на нее.
- Во время работы некоторые части поверхности устройства сильно нагреваются. Убедитесь, что при работе с устройством Ваша одежда, волосы или открытые части тела не касаются горячих поверхностей. Осторожно открывайте дверцу устройства, так как горячий пар, выходящий из рабочей камеры, может вызвать ожоги.
- Во время работы устройства дверца должна быть закрыта. Убедитесь, что между ней и устройством не застрял какой-либо предмет.
- Не оставляйте в духовом шкафу остатки пищи с высоким содержанием сахара (например, джем) во избежание повреждения эмали устройства.
- Во время приготовления не накрывайте дно духового шкафа алюминиевой или оловянной фольгой, не ставьте сковороды и противни на дно духовки.
- Запрещается наливать воду в горячую рабочую камеру. Это может привести к образованию горячего пара. В результате изменения температуры возможно повреждение покрытия рабочей камеры.
- Не оставляйте устройство остывать с открытой дверцей. Даже если дверца устройства слегка приоткрыта, со временем это может привести к повреждению фасадов соседней мебели. Кроме того, не рекомендуется часто открывать дверцу во время работы устройства.
- Отключайте устройство от сети перед перемещением, чисткой, ремонтом и сменой лампы.
- При отсоединении устройства от электрической розетки всегда тяните за вилку, а не за шнур. Прикасайтесь к вилке только сухими руками.
- Устройство не предназначено для использования детьми и лицами с ограниченными физическими, сенсорными или умственными способностями, кроме случаев, когда над ними осуществляется контроль другими лицами, ответственными за их безопасность. Не позволяйте детям играть с устройством.
- Не пытайтесь самостоятельно ремонтировать, настраивать или заменять части устройства. Не используйте устройство в случае возникновения неисправностей, повреждения сетевого шнура, вилки или устройства. Незамедлительно отключите устройство от сети и обратитесь в авторизованный сервисный центр. Примеры возможных неисправностей:
 - Чрезмерный нагрев устройства, вилки и/или шнура питания.
 - Отключение устройства от сети при касании шнура питания.
 - Появление дыма и/или запаха гари.
 - Ненормальный шум.

СХЕМА УСТРОЙСТВА

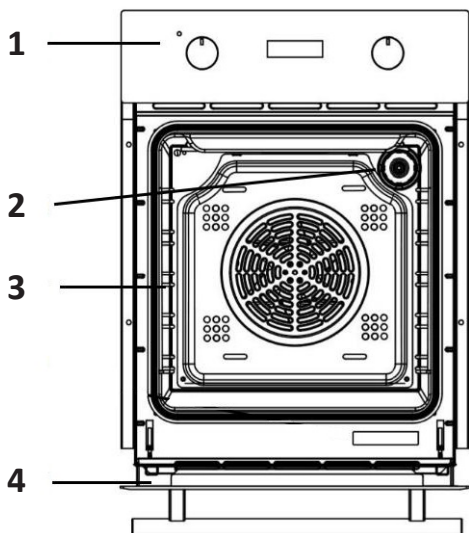





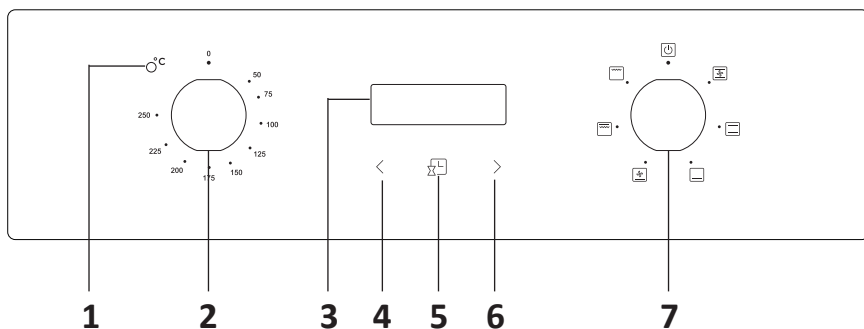

1. Панель управления.
2. Лампа.
3. Съемные решетки.
4. Дверца.

ПАНЕЛЬ УПРАВЛЕНИЯ



1. Индикатор нагрева.
2. Регулятор температуры.
3. Дисплей.
4. Кнопка «-».
5. Кнопка таймера / Часы.
6. Кнопка «+».
7. Регулятор режимов.

Символ	Описание
	<p>Конвекция с вентилятором. Одновременная работа вентилятора и нагревательных элементов обеспечивает еще большее проникновение тепла, экономя при этом 30–40% энергии. Блюда слегка подрумяниваются снаружи и остаются сочными внутри. Подходит для приготовления мяса, птицы и рыбы.</p>
	<p>Нагрев сверху+снизу. Нагрев осуществляется равномерно сверху и снизу.</p>
	<p>Нагрев снизу. Скрытый нагревательный элемент в нижней части духовки обеспечивает нагрев без зажаривания. Подходит для медленного приготовления блюд, таких как запеканка, рагу, выпечка и пицца.</p>
	<p>Нагрев снизу с вентилятором. Одновременная работа нижнего нагревательного элемента и вентилятора. Диапазон настраиваемой температуры от 50 до 250 °С.</p>
	<p>Двойной гриль. Одновременная работа внутреннего и внешнего верхних нагревательных элементов. Диапазон настраиваемой температуры от 50 до 250 °С.</p>
	<p>Гриль. Подходит для обыкновенной жарки, при которой работают внутренние нагревательные элементы духовки, что позволяет направить жар непосредственно на пищу. Диапазон настраиваемой температуры от 50 до 250 °С.</p>

АКСЕССУАРЫ

Используйте только оригинальные аксессуары.

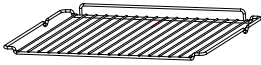
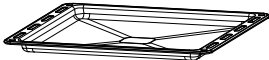
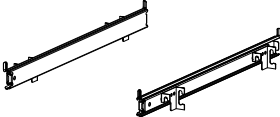
Решетка		Для жарения на гриле, установки посуды и форм для запекания
Универсальный противень		Для приготовления выпечки, замороженных блюд и т.п., а также для сбора жира/сока при использовании гриля
Телескопические направляющие		Для удобного и плавного перемещения решетки и противня.
Боковые опорные решетки		Для приготовления блюд большого размера или для очистки решетки можно снять

- Для установки требуется не менее 2 человек. Производите установку в перчатках, чтобы не пораниться о металлические части духового шкафа.
- Чтобы устройство функционировало надлежащим образом, панели кухонного гарнитура, сопряженные с духовым шкафом, должны быть выполнены из жаропрочного материала, а клей деталей кухонного гарнитура из шпона способен выдерживать температуру не менее 120 °С. В противном случае пластиковые детали и клей расплавятся и повредят гарнитур.
- Не устанавливайте духовой шкаф за фальшпанелями во избежание их деформации.
- При встраивании устройства в кухонный гарнитур все электрические части должны быть полностью изолированы. Это нормативные требования безопасности. Защита должна быть прочно закреплена таким образом, чтобы можно было ее удалить, не прибегая к помощи специальных инструментов.
- Снимите заднюю панель на кухонном гарнитуре для обеспечения циркуляции воздуха вокруг духового шкафа.
- При размещении устройства под столешницей или встраивании его в шкаф-пенал выдвижные ящики не должны мешать свободному открытию дверцы.

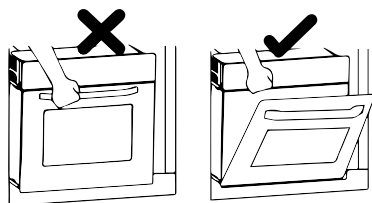

Размеры установочного отверстия

Для обеспечения достаточной вентиляции при установке духового шкафа следует придерживаться рабочих замеров. Расстояние между задней стенкой духовки и ближайшим предметом должно быть не менее 45 мм.

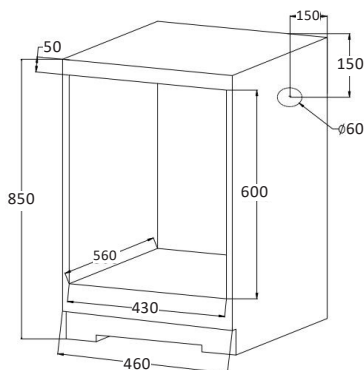

ПРИМЕЧАНИЕ

Здесь и далее все размеры на схемах указаны в мм.

Крепление духового шкафа

1. Поместите духовой шкаф в подготовленное отверстие кухонной секции.
2. Откройте дверцу духового шкафа.
3. Зафиксируйте духовой шкаф внутри кухонной секции с помощью двух винтов. Расположение отверстий можно определить, открыв дверцу духовки и взглянув внутрь.

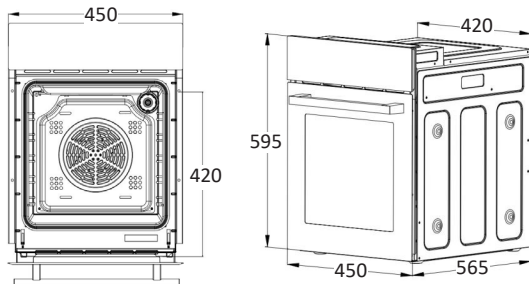

Установка аксессуаров

Для безопасного использования аксессуаров из комплекта убедитесь в их надлежащем расположении между боковыми выступами. Для достижения лучших результатов рекомендуется устанавливать решетки и противень между первым и пятым выступами. Устанавливайте аксессуары так, как показано на рисунке: таким образом горячие блюда не будут передвигаться по поверхности при извлечении их из духового шкафа.

Прежде чем закрыть дверцу духовки, убедитесь, что решетка (противень) не касается стекла с внутренней стороны дверцы.

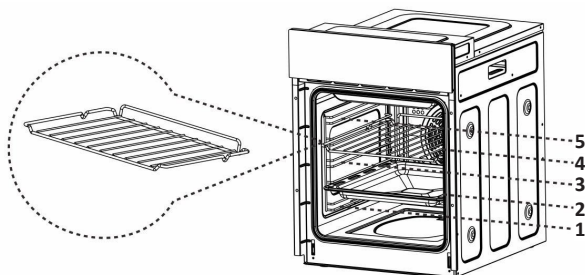

ПОДКЛЮЧЕНИЕ К ЭЛЕКТРОСЕТИ

- Подключение устройства к источнику питания, а также замена кабеля должны осуществляться только квалифицированным специалистом.
- Для подключения устройства к электросети не используйте переходники или удлинители, так как они могут вызвать перегрев и возгорание.
- Подключение должно производиться к розетке с заземлением. Для заземления розетки (при его отсутствии) обратитесь к специалисту.
- Если устройство подключается непосредственно к электросети, необходимо установить многополюсный автоматический выключатель с минимальным отверстием 3 мм между его контактами.

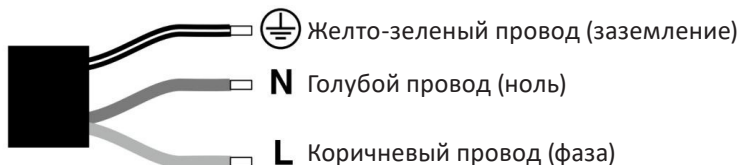

ИНСТРУКЦИЯ ПО ЭКСПЛУАТАЦИИ

Перед первым использованием

1. Удалите все наклейки (за исключением наклейки с тех. характеристиками), упаковочные материалы и детали для транспортировки устройства.

ВНИМАНИЕ!

Храните все упаковочные материалы (пластиковые пакеты, прокладки из пеноматериалов и т.п.) вне доступа детей. Упаковочные материалы могут представлять для них опасность удушья.

2. Удалите из духового шкафа все аксессуары и боковые направляющие.

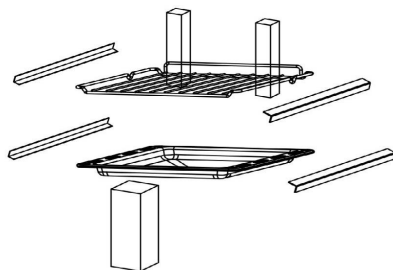

3. Тщательно очистите аксессуары и боковые направляющие с помощью мыльного раствора и мягкой ткани.
4. Протрите внутреннюю поверхность устройства и дверцу влажной мягкой тканью.
5. Обеспечьте достаточную вентиляцию помещения при первом использовании устройства.

- Нагрейте пустой духовой шкаф до температуры 250 °С в режиме «□» в течение 30 минут для удаления консервационных материалов на нагревательных элементах. Выделение небольшого количества дыма и резкий запах при данной операции являются нормой и не свидетельствуют о неисправности устройства.
- По окончании нагрева выключите устройство и дайте ему остыть.
- Очистите поверхности и дверцу устройства с помощью мыльного раствора и мягкой ткани.
- Высушите все поверхности устройства.
- Установите боковые направляющие.

Функции

Установка часов

Настройте часы для отображения текущего времени на дисплее.

- После подключения устройства к сети на дисплее отобразится «12:00», индикатор часов начнет мигать, при этом духовка не работает.
- С помощью кнопок «<» и «>» установите время. Через 5 секунд на дисплее отобразится время, индикатор часов погаснет.

Функция напоминания

Настройте напоминание для любого режима приготовления, диапазон времени — «00:01–23:59».

- Нажимайте кнопку «☒», пока на дисплее не начнет мигать индикатор «☒».
- С помощью кнопок «<» и «>» установите время напоминания.
- По истечении 5 секунд настройки подтвердятся, на дисплее загорится индикатор «☒».
- По достижении установленного времени раздастся звуковой сигнал и начнет мигать индикатор «☒». Для выключения сигнала нажмите кнопку «<», «☒» или «>», индикатор погаснет.
- В случае отсутствия действий в течение 2 минут сигнал прекратится.









Установка времени приготовления

Данная функция используется для приготовления блюда в течение установленного времени, после чего устройство автоматически отключается. Время приготовления составляет от 0 до 10 часов.





- Нажимайте кнопку «☒», пока на дисплее не начнет мигать индикатор «|→|».
- С помощью кнопок «<<» и «>>» установите время приготовления. Через 5 секунд настройки подтвердятся, загорится индикатор «|→|».
- Выберите режим приготовления и установите температуру с помощью соответствующих регуляторов.
- По достижении установленного времени устройство выключится, раздастся звуковой сигнал, и начнет мигать индикатор «|→|». Для выключения сигнала нажмите кнопку «<», «☒» или «>».
- В случае отсутствия действий в течение 2 минут сигнал прекратится. Когда духовка выключена, на дисплее отображается текущее время.

Установка времени окончания приготовления

Данная функция используется для установки времени окончания приготовления, по достижении заданного времени устройство автоматически отключается. Диапазон настройки времени окончания: время окончания \leq текущее время + 10 часов, но максимальное время окончания не должно быть более 24 часов.















1. Нажимайте кнопку «», пока на дисплее не начнет мигать индикатор «».
2. С помощью кнопок «» и «» установите время окончания приготовления. Через 5 секунд настройки подтвердятся, загорится индикатор «».
3. Выберите режим приготовления и установите температуру с помощью соответствующих регуляторов.
4. По достижении установленного времени устройство выключится, раздастся звуковой сигнал, и начнет мигать индикатор «». Для выключения сигнала нажмите кнопку «», «» или «», индикатор погаснет.
5. В случае отсутствия действий в течение 2 минут сигнал прекратится. Когда духовка выключена, на дисплее отображается текущее время.

ПРИМЕЧАНИЕ

Чтобы отменить предустановленное время окончания, нажимайте кнопку «», пока на дисплее не начнет мигать индикатор «», а затем с помощью кнопок «» и «» установите текущее время.





Автоматическое приготовление

Данная функция используется для приготовления блюда в заданное время с установленной длительностью. Время окончания = текущее время + время приготовления.

1. Нажимайте кнопку «», пока на дисплее не начнет мигать индикатор «».
2. С помощью кнопок «» и «» установите время приготовления, загорится индикатор «».
3. Нажимайте кнопку «», пока на дисплее не начнет мигать индикатор «».
4. С помощью кнопок «» и «» установите время окончания приготовления, загорится индикатор «».
5. Выберите режим приготовления и установите температуру с помощью соответствующих регуляторов. Устройство начнет работу в установленном время автоматически в соответствии с заданным режимом.
6. По окончании приготовления устройство выключится, раздастся звуковой сигнал и загорятся индикаторы «» и «».
7. Для выключения сигнала нажмите кнопку «», «» или «», индикаторы погаснут. В случае отсутствия действий в течение 2 минут сигнал прекратится.
8. Выключите устройство, повернув регуляторы в положение «Выкл».

Блокировка

Устройство оснащено функцией блокировки от детей для предотвращения случайного включения или непреднамеренного изменения настроек детьми. При активации блокировки все кнопки неактивны.

- Чтобы заблокировать панель, нажмите и удерживайте кнопки «» и «» в течение 3 секунд, на дисплее загорится индикатор «L0».
- Чтобы разблокировать панель, нажмите и удерживайте кнопки «» и «» в течение 3 секунд, на дисплее погаснет индикатор «L0».

Рекомендации по приготовлению

- Предварительно разогрейте духовку перед тем, как поместить в нее блюдо.
- Не пытайтесь сократить время приготовления блюда, увеличив температуру, т.к. блюдо может зажариться снаружи, но не пропечься внутри.
- Если Вы готовите блюда одновременно на нескольких уровнях, рекомендуется использовать режим «Конвекция с вентилятором», чтобы обеспечить равномерное приготовление.
- Для достижения наилучшего эффекта приготовления рекомендуется поместить посуду в центр духового шкафа.
- Во избежание образования излишнего конденсата на внутреннем стекле горячие блюда не следует оставлять в духовке на длительное время после приготовления.
- Используйте термометр для мяса (не входит в комплект поставки) для приготовления мяса.
- При необходимости накройте продукты алюминиевой фольгой.
- Используйте формы для выпечки с темным матовым покрытием.
- Для проверки готовности торта вставьте в него зубочистку примерно за 10 минут до окончания приготовления. Если на зубочистке нет следов теста, значит, торт готов.
- Если пирог разваливается при извлечении из духовки, в следующий раз увеличьте время приготовления, при необходимости Вы можете также уменьшить температуру примерно на 10 °С.
- При размораживании необходимо снять с продуктов всю упаковку и разложить их в один слой, чтобы они размораживались равномерно. Замороженные продукты рекомендуется помещать в открытую посуду.
- При размораживании мяса рекомендуется использовать решетку на втором уровне, а противень — на первом. Таким образом жидкость из замороженных продуктов будет стекать на противень.

Рекомендации по энергосбережению

- Дверца духовки должна быть закрыта во время работы устройства.
- Не открывайте часто дверцу духовки во время приготовления, т.к. это приведет к выходу тепла из камеры.
- Выключайте устройство, если оно не используется.
- Содержите внутреннюю поверхность духовки в чистоте.

Таблица режимов приготовления

Блюдо	Вес, кг	Уровень	Режим	Температура, °С	Время приготовления, мин.	Посуда
Бисквит	0,5	3		200	10–15	Противень
Сэндвич	0,2			180	15–20	Решетка
Рулет					10–18	Противень
Пирожные	0,3–0,4			185	20–25	Решетка
Торт	0,5			175	30–35	
Пицца	0,35			200	10	Противень
Яблочный пирог	1,2			185	50–60	Решетка
Тосты	9 шт.	5		240	1–2	
Гамбургер	1			10–20*	Противень	

ЧИСТКА И ОБСЛУЖИВАНИЕ

Регулярно очищайте те части устройства, которые непосредственно контактируют с приготавливаемой пищей.

- Перед чисткой и обслуживанием устройства отключите его от сети питания и дайте ему полностью остыть.
- Не используйте электрические приборы (пароочистители и т.д.) для очистки устройства.
- Не используйте абразивные и агрессивные моющие средства для чистки устройства.
- Не используйте аэрозольные очистители для чистки устройства.
- Извлеките все съемные детали перед чисткой устройства изнутри.
- Очистите поверхности устройства влажной тканью, мягкой щеткой или губкой, затем вытрите насухо. При сильном загрязнении воспользуйтесь горячей водой и моющим средством.
- После использования специального моющего средства для чистки духовки изнутри, включите устройство на 15–20 мин., установив максимальную температуру, чтобы удалить остатки моющего средства. При этом поверхности устройства могут нагреться сильнее, чем обычно. Будьте осторожны и не подпускайте детей к духовому шкафу.

* С одной стороны, 5–10 мин. с другой.

Очистка каталитического покрытия

В данном духовом шкафу каталитическая панель расположена на задней стенке рабочей камеры. Каталитическое покрытие самоочищается при высоких температурах во время работы, расщепляя жировые загрязнения.

- Для удаления остатков жира после остывания используйте мягкую губку, смоченную теплой мыльной водой.
- Затем протрите поверхность чистой влажной салфеткой и вытрите насухо.

ВНИМАНИЕ!

- Не используйте металлические щетки, абразивные губки и порошки.
- Не применяйте едкие/агрессивные чистящие средства — они могут повредить каталитическое покрытие.

Снятие дверцы

Съемная дверца обеспечивает полный доступ ко внутренней части духового шкафа для более легкого и быстрого обслуживания.

1. Полностью откройте дверцу духового шкафа.
2. Откиньте назад блокировочные рычаги, расположенные на дверных петлях.
3. Закройте дверцу духового шкафа примерно на 15°, затем поднимите и медленно снимите дверцу.

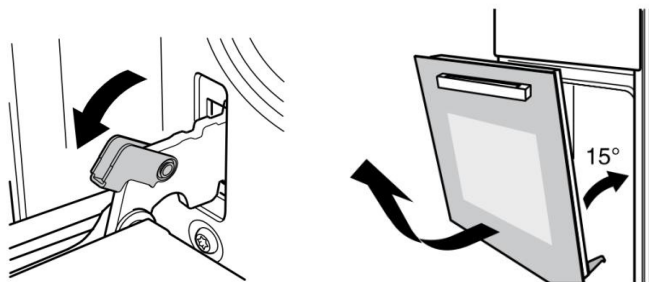

4. Для чистки стекла дверцы не используйте жесткие металлические губки и скребки, которые могут поцарапать поверхность и привести к дальнейшему повреждению стекла. Для удаления стойких пятен используйте кухонную впитывающую бумагу, влажные губки и мягкие моющие средства.
5. После очистки выполните установку дверцы в обратном порядке.

Снятие боковых решеток

Снимите боковые решетки, чтобы очистить боковые стенки духовки.

1. Извлеките все аксессуары из камеры духовки (решетку, противень и т.п.).
2. Слегка нажмите на крючок решетки, как показано на рис. 1.
3. Верните решетку внутрь примерно на 45° (рис. 2).
4. Нажмите на крючок в верхней части и осторожно извлеките решетку (рис. 3).

5. После очистки выполните описанные выше действия в обратном порядке, чтобы установить решетки.



Рис. 1



Рис. 2

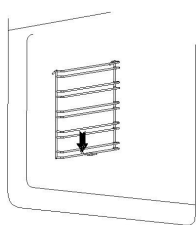

Рис. 3

Снятие телескопических направляющих

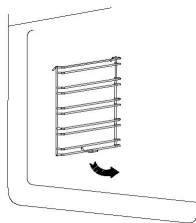
1. Нажмите на крючки, обозначенные на схеме ниже буквой «А», пока направляющая не выйдет из паза, а затем осторожно поверните ее против часовой стрелки.
2. Слегка приподнимите направляющую, чтобы извлечь ее из паза, не зацепившись крючками.

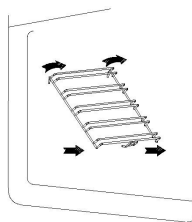
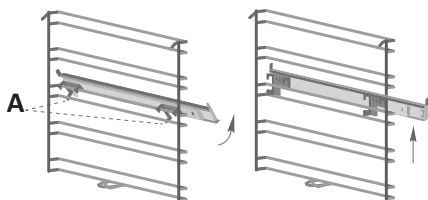

Установка телескопических направляющих

1. Установите крючки, обозначенные на схеме буквой «Б», на верхний прут решетки, а затем поверните направляющую по часовой стрелке.
2. Надавите на крючки в точках, отмеченных на схеме буквой «В», на нижний прут решетки, пока они не защелкнутся.
3. Перед тем как закрыть дверцу духовки, убедитесь, что телескопические направляющие вставлены полностью.

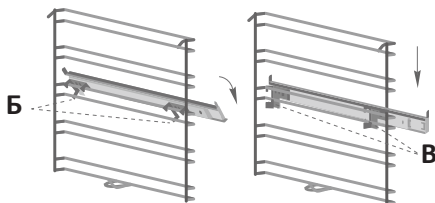

ПРИМЕЧАНИЕ

На схемах изображены снятие и установка телескопических направляющих с левой стороны духовки.

Замена лампы

1. Отключите питание, вынув вилку устройства из сети питания.
2. Открутите стеклянную защиту лампы против часовой стрелки и замените лампу на новую того же типа.
3. Прикрутите защиту лампы по часовой стрелке.

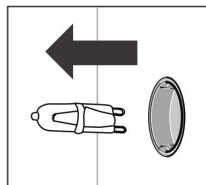
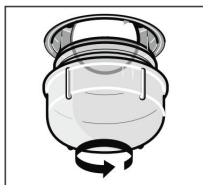

ПРИМЕЧАНИЕ

Используйте термостойкие лампы с характеристиками 25 Вт, 220 В.

ВОЗМОЖНЫЕ ПРОБЛЕМЫ И ИХ РЕШЕНИЕ

Проблема	Причина	Возможное решение
Устройство не работает	Предустановленное время окончания приготовления	Сбросьте настройки согласно разделу «Установка времени окончания приготовления»
	Неисправность нагревательного элемента	Обратитесь в авторизованный сервисный центр
	Дверца закрыта неплотно	Проверьте, нет ли предметов, застрявших в дверце, и плотно закройте ее
Время не отображается или отображается неверно	Время не установлено	Установите время согласно разделу «Установка часов»
Стекло дверцы лопнуло	Повреждение при транспортировке	Обратитесь в авторизованный сервисный центр
Подгоревшие или неравномерно прожаренные продукты	Продукты были размещены во время предварительного нагрева	Не размещайте продукты во время предварительного нагрева
	Продукты были размещены слишком близко к нагревательному элементу	Разместите продукты подальше от нагревательного элемента
	Слишком высокая температура или слишком большое количество продуктов	Снизьте температуру приготовления или уменьшите количество продуктов

КОДЫ ОШИБОК

Код ошибки	Причина	Решение
E1	Обрыв цепи датчика температуры	Отключите духовку от сети и подключите через 1 минуту заново. Если код ошибки не исчез, обратитесь в авторизованный сервисный центр
E2	Короткое замыкание в цепи датчика температуры	

ТЕХНИЧЕСКИЕ ХАРАКТЕРИСТИКИ

- Модель: 1YLO45C.
- Торговая марка: DEXP.
- Параметры питания: 220–240 В ~ 50 Гц.
- Энергопотребление за цикл в режиме принудительной конвекции: 0,69 кВт·ч.
- Энергопотребление за цикл в режиме естественной конвекции: 0,70 кВт·ч.
- Класс защиты от поражения электрическим током: I.
- Класс энергопотребления: A.
- Мощность: 2,0 кВт.
- Степень защиты от пыли и влаги: IPX0.
- Тип крепления шнура питания: Y.
- Длина шнура питания: 1,2 м.
- Объем рабочей камеры: 50 л.
- Вес нетто: 24,3 кг.
- Габариты устройства (Ш × В × Г): 45 × 59,5 × 56,5 см.
- Максимальная температура: 250 °С.
- Кол-во режимов работы / автоматических программ: 6.
- Область применения: бытовое.

КОМПЛЕКТАЦИЯ

- Духовой шкаф.
- Решетка.
- Противень.
- Винты — 2 шт.
- Вставные стойки.
- Телескопические направляющие.
- Руководство по эксплуатации.



ЭНЕРГЕТИЧЕСКАЯ
ЭФФЕКТИВНОСТЬ

DEXP

1YLO45C



50 л

0,70 кВт·ч/цикл

0,69 кВт·ч/цикл

ГОСТ 33870-2016

ПРАВИЛА И УСЛОВИЯ МОНТАЖА, ХРАНЕНИЯ, ПЕРЕВОЗКИ (ТРАНСПОРТИРОВКИ), РЕАЛИЗАЦИИ И УТИЛИЗАЦИИ

- Правила и условия монтажа устройства описаны в данном руководстве в разделе «Установка».
- Хранение устройства должно производиться в упаковке в отапливаемых помещениях у изготовителя и потребителя при температуре воздуха от 5 °С до 40 °С и относительной влажности воздуха не более 80%. В помещениях не должно быть агрессивных примесей (паров кислот, щелочей), вызывающих коррозию.
- Для обеспечения корректной транспортировки устройства необходимо соблюдение следующих требований:
 - извлеките из устройства все внутренние принадлежности, если они есть, и упакуйте их отдельно;
 - убедитесь в правильности упаковки устройства для сохранения его работоспособности и внешнего вида (крупногабаритную технику необходимо обернуть в полиэтиленовую или пузырчатую пленку с подкладками из гофрированного картона в критических местах);
 - надежно зафиксируйте устройство ремнями, чтобы исключить возможность его перемещения по транспортному средству;
 - для полного исключения воздействия внешней среды используйте только крытый транспорт;
 - обеспечьте крайне осторожное обращение с упаковкой при выполнении погрузочно-разгрузочных работ.
- Устройство требует бережного обращения, оберегайте его от воздействия пыли, грязи, ударов, влаги, огня и т. д.
- Реализация устройства должна производиться в соответствии с местным законодательством.
- После окончания срока службы изделия его нельзя выбрасывать вместе с обычным бытовым мусором. Вместо этого оно подлежит сдаче на утилизацию в соответствующий пункт приема электрического и электронного оборудования для последующей переработки и утилизации в соответствии с федеральным или местным законодательством. Обеспечивая правильную утилизацию данного продукта, вы помогаете сберечь природные ресурсы и предотвращаете ущерб для окружающей среды и здоровья людей, который возможен в случае ненадлежащего обращения. Более подробную информацию о пунктах приема и утилизации данного продукта можно получить в местных муниципальных органах или на предприятии по вывозу бытового мусора.
- При обнаружении неисправности устройства следует немедленно обратиться в авторизованный сервисный центр или утилизировать устройство.

ДОПОЛНИТЕЛЬНАЯ ИНФОРМАЦИЯ

Изготовитель: Чжуншань Юлун Китчен Эпплаенсиз Ко. Лтд.
3F/4F/5F, зд. фабрики на пр-те Чэнье 149, Хуанпу, г. Чжуншань, пров. Гуандун, Китай.

Manufacturer: Zhongshan Youlong Kitchen Appliances Co., Ltd.
3F/4F/5F, factory building at 149 Chengye Avenue, Huangpu Town, Zhongshan City, Guangdong Province, P.R. China.

Сделано в Китае.

Импортер в России / уполномоченное изготовителем лицо: ООО «ДНС Ритейл».
690068, Россия, Приморский край, г. Владивосток, проспект 100-летия Владивостока, дом 155, корпус 3, офис 5.

Адрес электронной почты: dnsretail@mail.dlogistix.com

Товар соответствует требованиям ТР ТС (ЕАЭС).

Спецификации, информация о продукте, его комплектация и функционал могут быть изменены без предварительного уведомления пользователя.

Фактический интерфейс устройства может отличаться от представленного в данном руководстве.



Товар изготовлен (мм.гггг): _____ v.1

ГАРАНТИЙНЫЙ ТАЛОН

SN/IMEI: _____

Дата постановки на гарантию: _____

Производитель гарантирует бесперебойную работу устройства в течение всего гарантийного срока, а также отсутствие дефектов в материалах и сборке. Гарантийный период исчисляется с момента приобретения изделия и распространяется только на новые продукты.

В гарантийное обслуживание входит бесплатный ремонт или замена элементов, вышедших из строя не по вине потребителя в течение гарантийного срока при условии эксплуатации изделия согласно руководству пользователя. Ремонт или замена элементов производится на территории уполномоченных сервисных центров.

Срок гарантии: 24 мес.

Срок эксплуатации: 120 мес.

Актуальный список сервисных центров по адресу:

<https://www.dns-shop.ru/service-center/>

Гарантийные обязательства и бесплатное сервисное обслуживание не распространяются на перечисленные ниже принадлежности, входящие в комплектность товара, если их замена не связана с разборкой изделия:

- Элементы питания (батарейки) для ПДУ (Пульт дистанционного управления).
- Соединительные кабели, антенны и переходники для них, наушники, микрофоны, устройства «HANDS-FREE»; носители информации различных типов, программное обеспечение (ПО) и драйверы, поставляемые в комплекте (включая, но не ограничиваясь ПО, предустановленным на накопитель на жестких магнитных дисках изделия), внешние устройства ввода-вывода и манипуляторы.
- Чехлы, сумки, ремни, шнуры для переноски, монтажные приспособления, инструменты, документацию, прилагаемую к изделию.
- Расходные материалы и детали, подвергающиеся естественному износу.



Производитель не несет гарантийных обязательств в следующих случаях:

- Истек Гарантийный срок.
- Если изделие, предназначенное для личных (бытовых, семейных) нужд, использовалось для осуществления предпринимательской деятельности, а также в иных целях, не соответствующих его прямому назначению.
- Производитель не несет ответственности за возможный материальный, моральный и иной вред, понесенный владельцем изделия и/или третьими лицами, вследствие нарушения требований руководства пользователя при использовании, не соблюдения рекомендаций по установке и обслуживанию изделия, правил подключения (короткие замыкания, возникшие также в результате воздействия несоответствующего сетевого напряжения, как на само изделие, так и на изделия, сопряженные с ним), хранения и транспортировки изделия.
- Все случаи механического повреждения: сколы, трещины, деформации, следы ударов, вмятины, замятия и др., полученные в процессе эксплуатации изделия.
- Имеются следы сторонней модификации, несанкционированного ремонта лицами, не уполномоченными для проведения таких работ. Если дефект вызван изменением конструкции или схемы изделия, подключением внешних устройств, не предусмотренных Производителем, использованием устройства, не имеющего сертификата соответствия согласно законодательству Российской Федерации.
- Если дефект изделия вызван действием непреодолимой силы (природных стихий, пожаров, наводнений, землетрясений, бытовых факторов и прочих ситуаций, не зависящих от Производителя), либо действиями третьих лиц, которые Производитель не мог предвидеть.
- Дефект вызван попаданием внутрь изделия посторонних предметов, инородных тел, веществ, жидкостей, насекомых или животных, воздействием агрессивных сред, высокой влажности, высоких температур, которые привели к полному или частичному выходу из строя изделия.
- Отсутствует или не соответствует идентификация изделия (серийный номер). Если повреждения (недостатки) вызваны воздействием вредоносного программного обеспечения; установкой, сменой или удалением паролей (кодов), приведшим к отсутствию доступа к программным ресурсам изделия, без возможности их сброса/восстановления, ввиду отсутствия предоставления данной услуги поставщиком ПО.
- Если дефекты работы вызваны несоответствием стандартам или техническим регламентам питающих, кабельных, телекоммуникационных сетей, мощности радиосигнала, в том числе из-за особенностей рельефа и других подобных внешних факторов, использования изделия на границе или вне зоны действия сети.
- Если повреждения вызваны использованием нестандартных (неоригинальных) и/или некачественных (поврежденных) расходных материалов, принадлежностей, запасных частей, элементов питания, носителей информации различных типов (включая, CD, DVD диски, карты памяти, SIM карты, картриджи).
- Если недостатки вызваны получением, установкой и использованием несовместимого контента (мелодии, графика, видео и другие файлы, приложения Java и подобные им программы).
- На ущерб, причиненный другому оборудованию, работающему в сопряжении с данным изделием.



СВИДЕТЕЛЬСТВО ОБ УСТАНОВКЕ

Товар получил, претензий к внешнему виду не имею.

(Ф.И.О., подпись потребителя)

С условиями Гарантийных обязательств ознакомлен и согласен.

(Ф.И.О., подпись потребителя)

Адрес места осуществления деятельности по изготовлению (производству) продукции: 3F/4F/5F, зд. фабрики на пр-те Чэнъе 149, Хуанпу, г. Чжуншань, пров. Гуандун, Китай.

Данные об установке

Заполняется специалистом, осуществлявшим подключение (установку).

Дата подключения (установки)	Ф.И.О. специалиста, осуществлявшего подключение (установку)	Подпись специалиста, осуществлявшего подключение (установку)	Название организации осуществлявшей подключение (установку)	Номер документа, подтверждающего подключение (установку)

