

Пайдалану бойынша нұсқаулық

Электр плитасы

1YLO56CDW

1YLO56CDS

DEXP

Мазмұны

Құрылғы мақсаты	4
Сақтық шаралары	4
Құрылғы схемасы.....	7
Пісіру панелі.....	7
Басқару панелі.....	7
Орнату.....	8
Орнату алаңына қойылатын талаптар	8
Құрылғыны еденге туралау.....	9
Қауіпсіздік тізбегін және ілгекті орнату	9
Аksesуарлар	9
Электр желісіне қосылу және электр қауіпсіздігі	10
Пайдалану бойынша нұсқаулық	11
Бірінші қолданар алдында	11
Оттықтарды пайдалану	11
Пешті пайдалану	12
Қызмет көрсету және күтім.....	16
Құрылғы күтімі	16
Пештің есігін алу.....	16
Шамды ауыстыру	17
Техникалық сипаттамалары	17
Ықтимал проблемалар және олардың шешімі	17
Энергия тиімділігі туралы ақпарат.....	18
Монтаждау, сақтау, тасымалдау (тасу), өткізу және кәдеге жарату ережелері мен шарттары	19
Қосымша ақпарат	20

Құрметті сатып алушы!

Біздің өнімді таңдағаныңыз үшін алғыс айтамыз.

Біз Сізге сапалы, функционалды және жоғары талаптарға сәйкес әзірленген және жасалған өнімдер мен құрылғыларды ұсынуға қуаныштымыз. Пайдалануды бастамас бұрын, Сіздің қауіпсіздігіңізге қатысты маңызды ақпаратты, сондай-ақ өнімді дұрыс пайдалану және оған күтім жасау бойынша ұсыныстарды қамтитын осы нұсқаулықты мұқият оқып шығыңыз. Осы Нұсқаулықтың сақталуына назар аударыңыз және оны өнімді одан әрі пайдалану кезінде анықтамалық материал ретінде пайдаланыңыз.

Құрылғы мақсаты

Электр плитасы тамақ дайындауға, сондай-ақ дайын тағам өнімдері мен ыдыстарды жылытуға арналған.

Сақтық шаралары

1. Құрылғыны немесе қуат сымын суға немесе басқа сұйықтықтарға батырмаңыз.
2. Құрылғыны дымқыл қолмен ұстамаңыз және оны ылғалдылығы жоғары бөлмелерде пайдаланбаңыз.
3. Құрғақ аяқ киімсіз құрылғыны ұстамаңыз.
4. Құрылғыны құрғақ жерде сақтаңыз.
5. Құрылғы зақымдалған болса немесе электр сымы немесе ашасы зақымдалған болса, оны пайдаланбаңыз. Оны бірден ажыратып, уәкілетті қызмет көрсету орталығына хабарласыңыз.
6. Құрылғыны ешқашан электр сымынан тартпаңыз немесе алып жүрмеңіз. Кәбілді абайлап ұстаңыз. Кәбіл есіктерге ілінбейтініне немесе өткір жиектерге немесе бұрыштарға соғылмағанына көз жеткізіңіз. Кәбілді ыстық беттерден алыс ұстаңыз.
7. Құрылғыны электр розеткасына қоспас бұрын, розетканың кернеуі техникалық сипаттамаларда көрсетілгенге сәйкес келетініне көз жеткізіңіз.
8. Құрылғыны желіге қосу немесе ажырату кезінде өшіру керек.
9. Құрылғыны розеткадан ажыратқанда, әрқашан сымнан емес, ашадан тартыңыз. Ашаны тек құрғақ қолмен ұстаңыз.
10. Құрылғы сыртта пайдалануға арналмаған.
11. Жанғыш материалдар мен сұйықтықтарды құрылғыдан алыс ұстаңыз.
12. Құрылғыны тек осы нұсқаулықта сипатталған процедураға сәйкес орнатыңыз.
13. Құрылғыны орнатуды және жерге қосуды білікті мамандар жүзеге асыруы керек. Дұрыс орнату және/немесе жерге қосу пайдаланушының өмірі мен денсаулығына қауіп төндіруі мүмкін.
14. Бұл құрылғы барлық электромагниттік қауіпсіздік стандарттарына сәйкес келеді. Дегенмен, кардиостимуляторды немесе басқа электрлік импланттарды (инсулин сорғысы, т.б.) пайдалансаңыз, қосымша кеңес алу үшін дәрігеріңізбен кеңесіңіз.

15. Жұмыс кезінде құрылғы бетінің кейбір бөліктері қатты қызып кетуі мүмкін. Құрылғыны пайдаланған кезде киіміңіздің, шашыңыздың немесе денеңіздің ашық бөліктерінің ыстық беттерге тиіп кетпеуін қадағалаңыз.
16. Құрылғы балалардың немесе физикалық, сенсорлық немесе ақыл-ой қабілеттері шектеулі адамдарға, егер олардың қауіпсіздігіне жауапты басқа адамдардың бақылауында болмаса, пайдалануға арналмаған. Балаларға құрылғымен ойнауға рұқсат бермеңіз.
17. Қосылған құрылғыны қараусыз қалдырмаңыз. Пісіріліп жатқан тағамның шамадан тыс қызуы түтінге және/немесе өртке әкелуі мүмкін. Өрт болған жағдайда сөндіру үшін ешқашан су қолданбаңыз. Электр қуатын өшіріп, отты қалың шүберекпен жабыңыз.
18. Құрылғының жанына магниттелген заттарды (банк карталары, жад карталары) немесе электрондық құрылғыларды (ноутбуктер, смартфондар, планшеттер және т.б.) қоймаңыз, өйткені олар шамадан тыс электромагниттік кедергілерге ұшырауы мүмкін.
19. Құрылғыны бөлмені жылыту үшін пайдаланбаңыз.
20. Әрқашан пісіргеннен кейін құрылғыны өшіріңіз.
21. Құрылғының бөліктерін өзіңіз жөндеуге, реттеуге немесе ауыстыруға ешқашан әрекет жасамаңыз. Құрылғыны жөндеу үшін уәкілетті қызмет көрсету орталығына апарыңыз.
22. Құрылғыны тазалау үшін ешқандай электр құрылғыларын (бу тазалағыштарды, т.б.) пайдаланбаңыз.
23. Құрылғыны тазалау үшін металл щеткаларды және/немесе абразивті тазалағыштарды пайдаланбаңыз.
24. Бұл құрылғы сыртқы таймер немесе бөлек қашықтан басқару жүйесі арқылы басқаруға арналмаған.
25. Құрылғының бетіне ауыр заттарды қоймаңыз немесе тастамаңыз.
26. Құрылғыны жұмыс немесе сақтау орны ретінде пайдаланбаңыз.
27. Құрылғы көзге көрінетіндей зақымдалған болса, оны пайдаланбаңыз. Қуатты дереу өшіріп, уәкілетті қызмет көрсету орталығына хабарласыңыз.
28. Ыдысты плитаның үстіне жылжытпаңыз. Бұл бетті сызып тастауы мүмкін, нәтижесінде құрылғы нашар жұмыс істейді.
29. Құрамында алкоголь бар сусындарды пайдаланатын пеште тағамды пісіру ұсынылмайды. Пісіру камерасындағы спирттің булары тұтануы мүмкін. Ыдыс-аяққа құрамында алкогольі жоғары сусындардың аз ғана мөлшерін қосып, есікті абайлап ашыңыз.
30. Пергамент қағазын пайдалансаңыз, ыдысты пешке қоймас бұрын оны ыдысқа бекітіңіз. Есік ашылған кезде құрылғының ішіне кіретін ауа ағыны пергамент қағазының көтеріліп, қыздыру элементіне тиіп, тұтануына әкелуі мүмкін. Дұрыс өлшемді пергамент қағазын пайдаланыңыз. Ол ыдыс-аяқтың шетінен шығып кетпеуі керек.
31. Ыстық пісіру камерасына су құймаңыз. Бұл ыстық будың пайда болуына әкелуі мүмкін. Температураның өзгеруі нәтижесінде пісіру камерасының жабынының зақымдалуы мүмкін.
32. Пештен ыстық ыдыстарды немесе ыдыстарды алу үшін пеш қолғаптарын пайдаланыңыз.

33. Шырынды жеміс пирогтарын пісіргенде, табаны толығымен толтырмаңыз. Жеміс шырыны табадан тамшылап, кетіру мүмкін емес дақтар қалдырады. Мүмкіндігінше тереңірек әмбебап табаны пайдаланыңыз.
34. Құрылғыны есігі ашық күйде салқындату үшін қалдырмаңыз. Құрылғының есігі жай ғана ашылып тұрса да, уақыт өте келе бұл көрші жиһаздың қасбеттерінің бұзылуына әкелуі мүмкін. Бұған қоса, құрылғы жұмыс істеп тұрған кезде есікті жиі ашу ұсынылмайды.
35. Ашық пештің есігіне отырмаңыз немесе тұрмаңыз. Ыдыс-аяқ пен ыдыстарды пештің есігіне қоймаңыз.
36. Құрылғыны есік тұтқасынан ұстап жылжитпаңыз. Есіктің тұтқасы құрылғының салмағына арналмаған және сынуы мүмкін.
37. Бұл құрылғы дүкендердегі, кеңселердегі және басқа жұмыс орталарындағы қызметкерлерге арналған ас үй аймақтары, ферма үйлері, қонақ үйлер, қонақ үйлер, жатақханалар және басқа тұрғын орталар сияқты тұрмыстық немесе ұқсас орталарда пайдалануға арналған. Құрылғы коммерциялық мақсатта пайдалануға арналмаған.

Құрылғы схемасы

Пісіру панелі

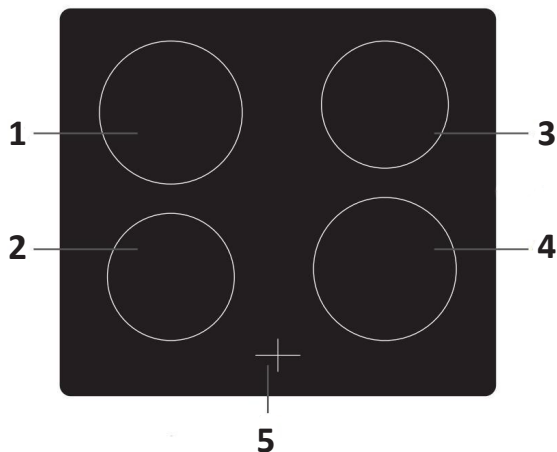

1. Оттық 1.
Макс. қуат — 1800 Вт.
2. Оттық 2.
Макс. қуат — 1200 Вт.
3. Оттық 3.
Макс. қуат — 1200 Вт.
4. Оттық 4.
Макс. қуат — 1800 Вт.
5. Шыны беті.

Басқару панелі

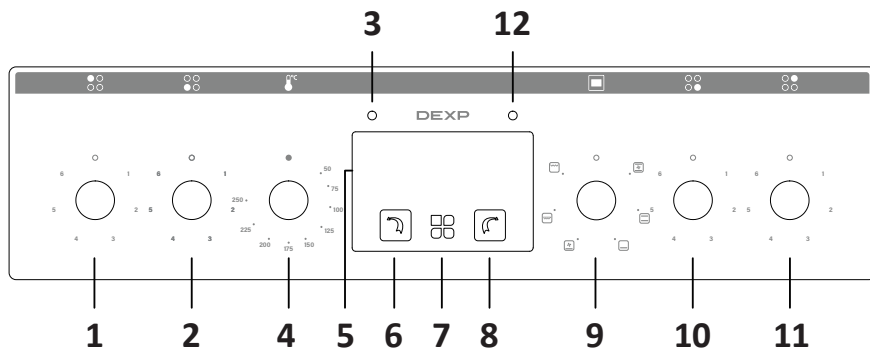

1. Бірінші оттыққа арналған қуат реттегіші.
2. Екінші оттыққа арналған қуат реттегіші.
3. Пеш температурасының индикаторы.
4. Пештің температура реттегіші.
5. Дисплей.
6. «Кішірейту» батырмасы.
7. Сағат/таймер орнату батырмасы.
8. «Үлкейту» батырмасы.
9. Пештің функцияларын таңдауды реттеуші.
10. Үшінші оттыққа арналған қуат реттегіші.
11. Төртінші оттыққа арналған қуат реттегіші.
12. Оттық температура индикаторы.

Орнату

Орнатуды бастамас бұрын құрылғының ішіндегі және сыртындағы барлық орауыш материалдарын алып тастаңыз. Электр плитасын мұқият тексеріп, оның зақымдалмағанына көз жеткізіңіз. Ешқашан көзге көрінетін зақымдары бар құрылғыны пайдаланбаңыз — сатып алу орнына немесе уәкілетті қызмет көрсету орталығына хабарласыңыз.

Орнату орнына қойылатын талаптар

Электр плитасы ас үй, асхана немесе қонақ бөлме сияқты жақсы желдетілетін, құрғақ жерлерде орнатуға арналған. Пешті душқа немесе ваннаға орнатуға болмайды.

Қауіпсіздігіңіз үшін келесі сақтық шараларын орындаңыз:

- Электр плитасын бөлек немесе ас үй жиынтығының бөліктері арасында орнатуға болады. Пластина іргелес шкафтардың қабырғаларына немесе бүйір қабырғаларына тиген жағдайда, олар бөлме температурасынан 50 °C жоғары температураға төтеп беруі керек. Пештің екі жағында техникалық қызмет көрсету үшін алып тастау үшін жеткілікті орын болуы керек.
- Пешті биіктігі биіктігінен аспайтын жиһаздың жанына ғана орнатыңыз. Биіктігі пештің үстіңгі биіктігінен асатын ас үй шкафтары оның шетінен кемінде 20 см қашықтықта орналасуы керек.
- Пешті есікке жақын орнатпаңыз.
- Сорғыш оған бекітілген нұсқаулықта көрсетілген талаптарға сәйкес, бірақ кез келген жағдайда пештің үстіңгі жиегінен кемінде 65 см биіктікте орнатылуы керек.
- Қабырғалық шкафтар сорғыштың бүйірлеріне орнатылса, олардың төменгі жиегінен жиһаздың жоғарғы жиегіне дейінгі қашықтық 42 см-ден кем болмауы керек. Егер қабырға шкафы тікелей пештің үстіне орнатылса, оның бетіне дейінгі қашықтық 70 см-ден кем болмауы керек.
- Плитаның артқы қабырғасымен жанасатын қабырға отқа төзімді материалдан жасалған болуы керек.

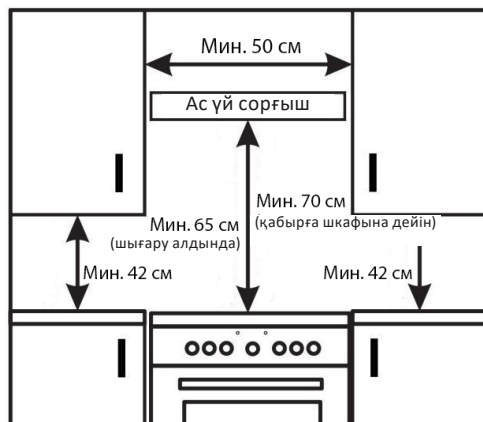

Құрылғыны еденге туралау

Құрылғымен бірге 4 реттелетін аяқ жеткізіледі — оларды алып тастап, электр плитасының негізіне бұраңыз. Олардың көмегімен сіз құрылғыны тегіс емес жерде тұрса, оны теңестіре аласыз, сондай-ақ оның биіктігін реттей аласыз.

Алдымен пластинаны бір жағына еңкейту арқылы аяқтарды реттеңіз. Содан кейін оны тік етіп орнатып, оның тегіс екеніне көз жеткізіңіз. Бұл құрылғыны қосу және пайдалану алдында жасалуы керек.

Қауіпсіздік тізбегін және ілгекті орнату

Плитаның алға қарай құлап кетуіне жол бермеу үшін оның артқы қабырғасына қабырғаға бекітілген ілмектерге бекітілген қауіпсіздік тізбегінің екі бөлігін бекіту керек.

Тізбектердің екі ұшы да мықтап бекітілгеніне көз жеткізіп, ілмектерді плитаның артындағы екі жағынан қабырғаға бекітіңіз. Пеш қабырғаға жақын орнатылған болса, пайдалану немесе техникалық қызмет көрсету алдында әрқашан шынжырларды ілмектерге бекітіңіз.

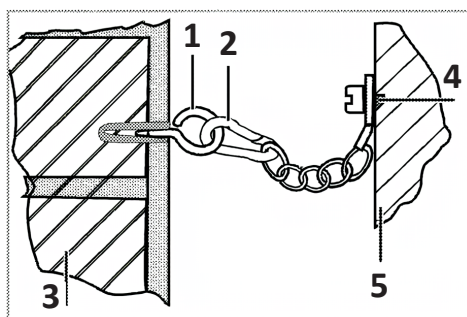

1. Ілмек.
2. Қауіпсіздік тізбегі.
3. Қабырға.
4. Тізбекті тіркеме.
5. Пластинаның артқы беті.

Аксессуарлар

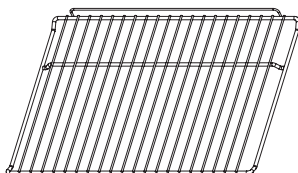

Тор

Ыдыстарды, бәліш қалбырларын, қуырылған тағамдарды, мұздатылған тағамдарды және грильде қуырылған қуыруды орналастыруға арналған.

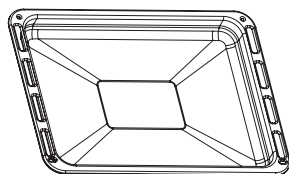

Әмбебап таба

Шырынды пирогтарға, печеньелерге, үлкен қуыруға және мұздатылған тағамдарға арналған. Науаны гриль жасау үшін де пайдалануға болады. Оны тордың астына қойыңыз, сонда барлық май оған ағып кетеді.

Электр желісіне қосылу және электр қауіпсіздігі

Назар аударыңыз!

- Құрылғыны электр желісіне тек білікті адам осы нұсқаулықтағы нұсқауларға сәйкес және қолданыстағы жергілікті ережелерге сәйкес қосуы керек.
- Жерге тұйықтау сымын желілік қауіпсіздік құрылғысы істен шыққан жағдайда ең соңғы ажыратылатындай етіп төсеу керек.
- Қуат сымын құрылғының ыстық бөліктеріне жақындатпау керек немесе майысып немесе жаншылып қалмауы керек. Әйтпесе, сым зақымдалып, қысқа тұйықталу пайда болуы мүмкін.

Кәбілдің үш өзегі бар:

- Жерге қосу — сары-жасыл өзек (PE) .
- Нөл — көк тамыр (N1/N2).
- Фаза (қуат) - сұр өзек (L1) / қара өзек (L2) / қоңыр өзек (L3).

Фаза	Минималды кәбіл бөлімі
380–415 В 3N~ 50 Гц	5 × 1,5 мм ²
220–240 В 50 Гц	

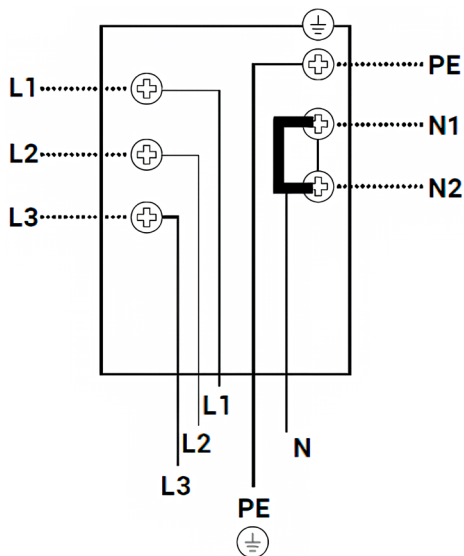

Ескерту: 220-240 В, 50 Гц электр желісіне қосылған кезде L1, L2 және L3 өзектері L терминалына бірге қосылуы керек.

Пайдалану бойынша нұсқаулық

Бірінші қолданар алдында

1. Құрылғыны жөнелтуге арналған барлық жапсырмаларды, орама материалдарын және бөлшектерді алып тастаңыз.
2. Құрылғының іші мен сыртын және барлық керек-жарақтарды сабынды сумен және жұмсақ шүберекпен мұқият тазалаңыз.
3. Құрылғы бірінші рет қосылғанда жағымсыз иіс пен жеңіл түтін шығуы мүмкін. Бұл қалыпты жағдай. Алғашқы қолданар алдында бос пешті 250 °C температурада шамамен 30 минут бойы қосулы күйде қалдыру ұсынылады, содан кейін иіс жоғалады.
4. Құрылғыны бірінші рет пайдаланған кезде бөлменің жақсы желдетілетініне көз жеткізіңіз.
5. Қыздыру аяқталғаннан кейін құрылғыны өшіріп, суытыңыз.

Оттықтарды пайдалану

Ыдыстарды таңдау

- Асты дөңгелектелген ыдыстарды пайдаланбаңыз.



- Қолданылатын ыдыстың түбі тегіс, таңдалған оттық өлшеміне сәйкес келетініне және плитаға біркелкі орналасқанына көз жеткізіңіз. Ыдысты әрқашан пісіру алаңының ортасына қойыңыз.

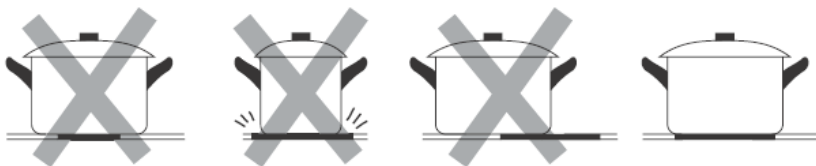

- Ыдыстарды құрылғының бетіне абайлап қойыңыз, сызаттар болмас үшін ыдыстарды плитаның үстіне жылжитпаңыз.

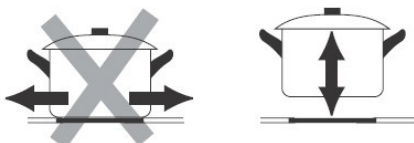

Пісіру процесі

- Тамақты қолайлы ыдысқа салып, оны қажетті оттықтың ортасына қойыңыз. Ыдыстың түбі мен пісіру беті әрқашан таза және құрғақ екеніне көз жеткізіңіз.
- Оттықтардың қыздыру қуатының әртүрлі деңгейлері бар («Құрылғы схемасы» қараңыз). Сәйкес тұтқаны сағат тілімен бұру арқылы қыздыру қуатын біртіндеп арттыруға болады. Төменде анықтамалық кесте берілген.

Жылыту қуаты	Қолайлы:
1–2	<ul style="list-style-type: none">• аз мөлшердегі тағамды баяу қыздыру;• балқытылған шоколад, сары май және тез күйіп кететін тағамдар;• баяу қайнату;• баяу қыздыру;
2–3	<ul style="list-style-type: none">• жылыну;• жылдам қайнау;• күріш пісіру;
3–4	<ul style="list-style-type: none">• құймақ жасау;
4–5	<ul style="list-style-type: none">• өту;• макарон пісіру;
5–6	<ul style="list-style-type: none">• қуыру;• қуыру;• қайнаған сорпалар;• қайнаған су.

- Пісірудің соңында тұтқаны «Өшірулі» күйге бұрап, конфорканы өшіріңіз.
Назар аударыңыз: конфорканың индикатор шамы жанып тұрса, бұл сәйкес конфорка әлі де тым ыстық екенін білдіреді және оны қолмен ұстауға болмайды. Индикатор қауіпсіз температураға дейін суыған кезде ғана сөнеді.

Пешті пайдалану

Пешті пайдалану бойынша ұсыныстар

- Пешке тағамды қоймас бұрын оны алдын ала қыздыру ұсынылады.
- Температураны көтеру арқылы пісіру уақытын қысқартуға болмайды. Бұл жағдайда тағамның сыртынан жақсы дайындалған болуы мүмкін, бірақ ішкі жағынан нашар.
- Егер тағамды көп қабатты сөреде пісіріп жатсаңыз, қызудың барлық деңгейлерге біркелкі таралуын қамтамасыз ету үшін үстіңгі/төменгі + конвекция режимін пайдалану ұсынылады.

- Ыдыстарды тордың немесе пісірме науаның ортасына қою ұсынылады.
- Ішкі шыныда шамадан тыс конденсацияның алдын алу үшін пісіру аяқталғаннан кейін ыстық тағамды пеште ұзақ уақыт қалдыруға болмайды.
- Пісіру уақыттары қалыңдығына, сапасына және пайдаланушының жеке қалауына байланысты өзгеруі мүмкін.
- Ет өнімдерін пісіру кезінде арнайы ет термометрін пайдалану ұсынылады (жинаққа кірмейді). Тағамға нәзіктік беру үшін оны алюминий фольгаға орауға болады.
- Тортты пісірген кезде оның дайындығын пісірудің аяқталуына 10 минут қалғанда қамырға тіс шұқығышын салу арқылы тексеруге болады. Егер тіс тазалағышта қамырдың іздері болмаса, онда торт жақсы пісірілген.

Қуатты үнемдеу бойынша кеңестер



- Тұмшашпештің есігі бүкіл пісіру процесінде жабық болуы керек.
- Пісіру кезінде пештің есігін жиі ашпаңыз, себебі бұл жылуды жоғалтады.
- Құрылғыны пайдаланбаған кезде желіден ажыратыңыз.

Пеш режимдерінің сипаттамасы

Таңба	Сипаттама
	Жоғарыдан/төменнен жылыту + конвекция. Желдеткіш пен екі қыздыру элементінің бір мезгілде жұмыс істеуі жылудың көбірек енуін қамтамасыз етеді және энергияның 30–40% үнемдейді. Тағамның сырты аздап қызарып, іші шырынды. Еттің немесе балықтың үлкен бөліктерін пісіруге жарамды
	Жоғарыдан/төменнен жылыту. Стандартты режим, күнделікті пісіруге жарамды
	Төменнен жылыту. Тұмшашпештің төменгі жағындағы жасырын қыздыру элементі қызармай, көбірек шоғырланған жылуды қамтамасыз етеді. Қытырлақ кәстрөлдер, бұқтырылған тағамдар, кондитер өнімдері және пицца сияқты баяу пісіруге жарамды
	Төменнен жылыту + конвекция. Пештің төменгі жағындағы қыздыру элементі жылуды қамтамасыз етеді, ал желдеткіш ыстық ауаны пештің бойына біркелкі таратады
	Гриль. Аз мөлшердегі стейктерді немесе шұжықтарды грильдеу үшін. Негізгі жылыту қыздыру элементінің астындағы орталық бөлікке өтеді
	Қос гриль. Жалпақ өнімдерді дайындау үшін: стейктер, шұжықтар, тосттар және т.б. Қыздыру элементінің астындағы бүкіл кеңістік қызады







Сағат параметрі

Сағатты орнату электр пешін пайдаланбас бұрын ағымдағы уақытты орнату керек.

1. Құрылғыны желіге қосқаннан кейін дисплейде «12:00» көрсетіледі және сағат белгішесі жыпылықтай бастайды.
2. Уақытты таңдау үшін  және  батырмаларын пайдаланыңыз. 5 секундтан кейін сағат орнатылып, сағат белгішесі өшеді.





Таймерді орнату

Таймерді 1 минут пен 23 сағат 59 минут аралығындағы уақытқа орнатуға болады.

1. Дисплейде таймер белгішесі  жыпылықтағанша  батырмасын басыңыз.
2. Кері санақ уақытын таңдау үшін  және  батырмаларын пайдаланыңыз. 5 секундтан кейін таймер белгішесі жыпылықтауын тоқтатады және таймер іске қосылады.
3. Орнатылған уақыт кезеңі аяқталғанда, таймер белгішесі қайтадан жыпылықтайды және дыбыстық сигнал естіледі. ,  немесе  батырмаларының кез келгенін басыңыз — дыбыстық сигнал тоқтайды, таймер белгішесі өшеді. Ешқандай әрекет жасалмаса, дыбыстық сигнал 2 минуттан кейін автоматты түрде өшеді.

Автоматты өшіру таймері





Бұл функция тағамды белгілі бір уақыт ішінде пісіру қажет болғанда пайдаланылады, содан кейін құрылғы автоматты түрде өшеді. Уақытты 10 сағатқа дейін орнатуға болады.

1. Дисплейде  белгішесі жыпылықтағанша  батырмасын басыңыз.
2. Пісіру ұзақтығын таңдау үшін  және  батырмаларын пайдаланыңыз.  белгішесі жыпылықтауын тоқтатқанда, бұл уақыт орнатылғанын білдіреді.
3. Қажетті режим мен температураны орнатыңыз.
4. Орнатылған уақыт өткенде, пеш автоматты түрде өшеді.  белгішесі қайтадан жыпылықтайды және дыбыстық сигнал естіледі.
5. ,  немесе  батырмаларының кез келгенін басыңыз — дыбыстық сигнал тоқтайды, таймер белгішесі өшеді. Ешқандай әрекет жасалмаса, дыбыстық сигнал 2 минуттан кейін автоматты түрде өшеді. Дисплей ағымдағы уақытқа оралады.

Өшіру уақытын орнату

Сондай-ақ, құрылғы жұмысын тоқтататын уақытты тікелей орнатуға болады.

Қолжетімді диапазон: аяқталу уақыты \leq ағымдағы уақыт + 10 сағат, ал максималды аяқталу уақыты 24 сағаттан аспауы керек.

1. Дисплейде  белгішесі жыпылықтағанша  батырмасын басыңыз.
2. Пісірудің аяқталу уақытын таңдау үшін  және  батырмаларын пайдаланыңыз.  белгішесі жыпылықтауын тоқтатқанда, бұл уақыт орнатылғанын білдіреді.
3. Қажетті режим мен температураны орнатыңыз.

4. Көрсетілген уақыт келгенде пеш автоматты түрде өшеді. →| белгішесі қайтадан жыпылықтайды және дыбыстық сигнал естіледі.
5. ⌘, ⏏ немесе ⏏ батырмаларының кез келгенін басыңыз — дыбыстық сигнал тоқтайды, таймер белгішесі өшеді. Ешқандай әрекет жасалмаса, дыбыстық сигнал 2 минуттан кейін автоматты түрде өшеді. Дисплей ағымдағы уақытқа оралады.

Автопісіру

Бұл функция белгіленген ұзақтығы бар белгілі бір уақытта пісіру үшін пайдаланылады. Аяқтау уақыты мен пісіру уақыты арасындағы айырмашылық ретінде анықталған уақытта құрылғы автоматты түрде жұмыс істей бастайды.

1. Дисплейде |→| белгішесі жыпылықтағанша ⌘ батырмасын басыңыз.
2. Пісіру ұзақтығын таңдау үшін ⏏ және ⏏ батырмаларын пайдаланыңыз. |→| белгішесі жыпылықтауын тоқтатқанда, бұл уақыт орнатылғанын білдіреді.
3. Дисплейде →| белгішесі жыпылықтағанша ⌘ батырмасын басыңыз.
4. Пісірудің аяқталу уақытын таңдау үшін ⏏ және ⏏ батырмаларын пайдаланыңыз. →| белгішесі жыпылықтауын тоқтатқанда, бұл уақыт орнатылғанын білдіреді.
5. Қажетті режим мен температураны орнатыңыз.
6. Құрылғы белгіленген уақытқа сәйкес жұмыс істей бастайды. Пісіру уақыты аяқталғанда, пеш автоматты түрде өшеді, дыбыстық сигнал естіледі және →| және |→| белгішелері бір уақытта жыпылықтайды.
7. ⌘, ⏏ немесе ⏏ батырмаларының кез келгенін басыңыз — дыбыстық сигнал тоқтайды, таймер белгішесі өшеді. Ешқандай әрекет жасалмаса, дыбыстық сигнал 2 минуттан кейін автоматты түрде өшеді. Дисплей ағымдағы уақытқа оралады.

Басқару панелінің құлпы

Бұл құрылғы балалардың кездейсоқ әрекетін немесе параметрлерді өзгертуді болдырмау үшін басқару панеліні құлыппен жабдықталған. Бұл режим белсенді болғанда, барлық түймелер өшіріледі.

Режимді қосу үшін ⌘ және ⏏ батырмаларын бір уақытта басып тұрыңыз. Бейнебетте «LO» көрсетілгенше оларды ұстаңыз. Құлыпты босату үшін көрсетілген батырмаларды қайта басып, дисплейден «Lo» индикаторы жоғалғанша ұстап тұрыңыз.

Қызмет көрсету және күтім

Назар аударыңыз!

- Құрылғыны тазалау немесе оған қызмет көрсету алдында оны электр желісінен ажыратып, барлық басқару элементтерін «Өшірулі» күйге бұруды ұмытпаңыз.
- Құрылғының толығымен суығанына көз жеткізіңіз.

Құрылғы күтімі

- Қатты ластануды болдырмау үшін құрылғыны әрқашан таза ұстаңыз және ластануды дереу алып тастаңыз.
- Пештің шыны есігін таза ұстаңыз. Дақтарды кетіру үшін ас үйге арналған сіңіргіш қағазды, дымқыл губканы және кәдімгі жуғыш заттарды пайдаланыңыз.
- Бу тазалағыштарды қолданбаңыз.
- Каустикалық немесе абразивті тазартқыштарды қолданбаңыз.
- Шыны бетін сызып тастауы мүмкін қатты металл губкаларды немесе қырғыштарды қолданбаңыз.

Пештің есігін алу

Алынбалы есік оңайырақ және жылдамырақ техникалық қызмет көрсету үшін пештің ішіне толық қол жеткізуге мүмкіндік береді.

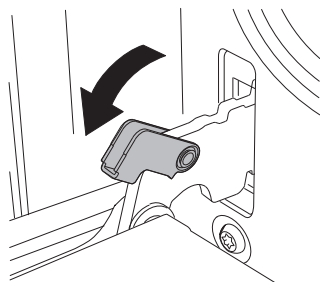

Сур. 1

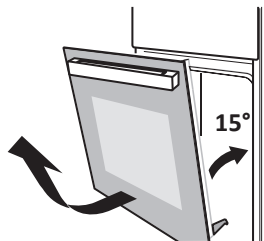

Сур. 2

Пештің есігін толығымен ашыңыз, содан кейін есік топсаларында орналасқан құлыптау рычагтарын артқа бүктеңіз (Сурет 1). Тұмшاپештің есігін шамамен 15° жауып, есікті көтеріп, баяу шығарыңыз (Сурет 2).

Техникалық қызмет көрсетуді аяқтағаннан кейін қадамдарды кері ретпен орындау арқылы есікті қайта орнатыңыз.

Шамды ауыстыру

1. Құрылғыны желіден ажырату арқылы қуатты өшіріңіз.
2. Шамның шыны қақпағын сағат тіліне қарсы бұрап алыңыз да, шамды сол түрдегі жаңасымен ауыстырыңыз.
3. Шамның қақпағын сағат тілімен бұраңыз.



Ескерту: 25 Вт, 220 В сипаттамалары бар шамдарды қолданыңыз.

Техникалық сипаттамалары

- Үлгісі: 1YLO56CDW, 1YLO56CDS.
- Сауда белгісі: DEXP.
- Қуат параметрлері: 380–415 В ~ 3N; 220–240 В, 50 Гц.
- Пештің қуаты: 2200 Вт.
- Оттық қуаты: 6000 Вт.
- Пештің көлемі: 56 л.
- Оттықтар саны: 4.
- Оттық өлшемі: 2 × Ø 165 мм, 2 × Ø 200 мм.
- Өлшемдері (Ұ×Е×Б): 500 × 600 × 830–860 мм.
- Электр тогының соғуынан қорғау класы: I.
- Қуат сымның қондырма түрі: Y.
- Қолдану саласы: тұрмыстық.
- Жинақталым: электр плитасы, тор, әмбебап таба, реттелетін аяқтары (4 дана), сақтандырғыш шынжырлар (2 дана), ілгектер (2 дана), пайдалану бойынша нұсқаулық.

Ықтимал проблемалар және олардың шешімі

Проблема	Ықтимал себеп	Шешім
Жағымсыз иіс	Өндірісте қолданылатын майлау материалдары	Бірінші қолданғаннан кейін иіс жоғалады
Бөтен шу	Металдың қыздыру есебінен кеңеюі	Бұл қалыпты жағдай
Қуат көзі жоқ	Құрылғы электр желісіне қосылмаған	Құрылғының желіге дұрыс қосылғанын тексеріңіз
Батырмалар түртуге жауап бермейді	Батырмалар құлыпталған	Батырмадардың құлыпын ашыңыз («Басқару панелінің құлпы» бөлімін қараңыз)
Пештің шамы жұмыс істемейді	Шам зақымдалған	Шамды ауыстырыңыз

Энергия тиімділігі туралы ақпарат

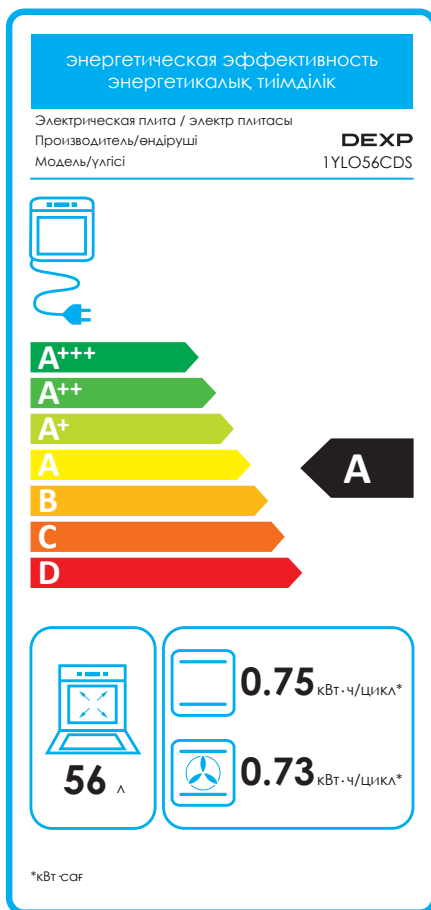
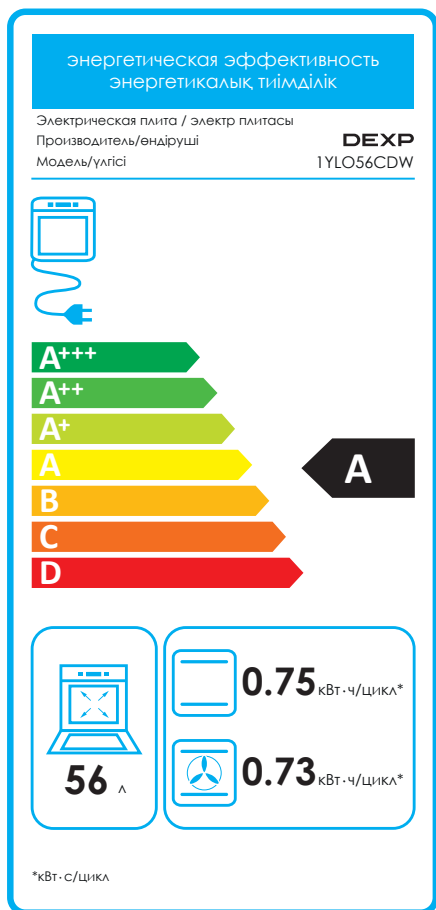

Монтаждау, сақтау, тасымалдау (тасу), өткізу және кәдеге жарату ережелері мен шарттары

- Құрылғыны орнату ережелері мен шарттары осы нұсқаулықта «Орнату» бөлімінде сипатталған.
- Құрылғыны қаптамада, өндірушінің және тұтынушының жылытылатын үй-жайларында ауаның 5 және 40 °С аралығындағы температурада және ауаның 80%-дан аспайтын салыстырмалы ылғалдылығында сақтау керек. Үй-жайда жемірілуді тудыратын жегі қоспалар (қышқылдардың, сілтілердің булары) болмауы тиіс.
- Құрылғының дұрыс тасымалдануын қамтамасыз ету үшін келесі талаптарды орындау қажет:
 - құрылғыдан барлық ішкі керек-жарақтарды, егер бар болса, алып тастаңыз және оларды бөлек ораңыз;
 - өнімділігі мен сыртқы түрін сақтау үшін құрылғының дұрыс оралғанына көз жеткізіңіз (үлкен өлшемді жабдықты полиэтиленмен немесе маңызды жерлерде гофрленген картон төсемімен көпіршікпен орау керек);
 - құрылғыны көліктің айналасында қозғалмауы үшін белдіктермен мықтап бекітіңіз;
 - сыртқы ортаның әсерін толығымен жою үшін тек ішкі көлікті пайдаланыңыз;
 - өңдеу кезінде қаптаманың аса сақтықпен өңделуін қамтамасыз етіңіз.
- Құрылғы ұқыпты өңдеуді талап етеді, оны шаң, кір, соққы, ылғал, от және т.б. әсерінен қорғаңыз.
- Құрылғыны сату жергілікті заңнамасына сәйкес жүргізілуі керек.
- Бұйымның қызмет ету мерзімі аяқталғаннан кейін оны қарапайым тұрмыстық қоқыспен бірге тастауға болмайды. Оның орнына, ол федералды немесе жергілікті заңнамаға сәйкес қайта өңдеу және қайта өңдеу үшін электрлік және электронды жабдықты тиісті қабылдау бекетіне қайта өңдеуге жіберіледі. Осы бұйымды дұрыс жоюды қамтамасыз ете отырып, сіз табиғи ресурстарды үнемдеуге және қоршаған ортаға және адамдардың денсаулығына зиян келтірмеуге көмектесесіз. Бұл бұйымды қабылдау және жою бекеттері туралы қосымша ақпаратты жергілікті муниципалды органдардан немесе тұрмыстық қалдықтарды шығаратын кәсіпорыннан алуға болады.
- Құрылғының ақаулығы анықталған жағдайда, тез арада авторландырылған сервистік орталыққа хабарласу немесе құрылғыны кәдеге жарату керек.

Қосымша ақпарат

Өндіруші: Чжуншань Юлун Китчен Эпплайнсис Ко. Лтд.

В, Е ғимараты және F ғимаратының 3-бөлігі, № 103, Саньсинь тас жолы, Саньцзяо, Чжуншань, Гуандун пров., Қытай.

Қытайда жасалған.

Импортер / юр. лицо, принимающее претензии в Республике Казахстан:

ТОО «ДНС КАЗАХСТАН», г. Астана, р-н Сарыарка, пр-т Сарыарқа, зд. 12, Республика Казахстан.

Импорттаушы / Қазақстан Республикасында талаптар қабылдайтын заңды

тұлға: «DNS QAZAQSTAN (ДНС КАЗАХСТАН)» ЖШС, Астана қ-ы, Сарыарқа ауданы, Сарыарқа д-лы, 12 ғ-т, Қазақстан Республикасы.

Адрес электронной почты / электронды пошта мекен-жайы: info@dns-shop.kz

Өнім Кеден одағының техникалық регламентінің талаптарына сәйкес келеді:

- «Техникалық құралдардың электромагниттік үйлесімділігі» КО ТР 020/2011;
- «Төмен вольтты жабдықтың қауіпсіздігі туралы» КО ТР 004/2011.

Тауар Еуразиялық экономикалық одақтың «Электртехника және радиоэлектроника бұйымдарында қауіпті заттарды қолдануды шектеу туралы» ЕАЭО ТР 037/2016 техникалық регламентінің талаптарына сәйкес келеді.

Өнімнің сыртқы түрі мен техникалық сипаттамалары ескертусіз өзгертілуі мүмкін. Құрылғының мазмұны алдын ала ескертусіз өзгеруі мүмкін.

Интернеттегі мекен-жайы: www.dexp.club



Өндіріс күні пайдаланушы нұсқаулығының орыс тіліндегі нұсқасында көрсетілген. V.2

Кепілдік талоны

SN/IMEI: _____

Кепілдікке қойылған күні: _____

Өндіруші бүкіл кепілдік мерзімі ішінде құрылғының үздіксіз жұмыс істеуіне, сондай-ақ материалдар мен жинақтарда ақаулардың болмауына кепілдік береді. Кепілдік кезеңі бұйымды сатып алған сәттен басталады және тек қана жаңа өнімдерге қолданылады.

Кепілдік қызмет көрсетуге пайдаланушы нұсқаулығына сәйкес бұйымды пайдалану шартымен кепілдік мерзімі ішінде тұтынушының кесірінен істен шықпаған элементтерді тегін жөндеу немесе ауыстыру кіреді. Элементтерді жөндеу немесе ауыстыру уәкілетті сервистік орталықтардың аумағында жүргізіледі.

Кепілдік мерзімі: 12 ай.

Пайдалану мерзімі: 24 ай.

Сервистік орталықтардың өзекті тізімі келесі мекенжай бойынша:
<https://www.dns-shop.kz/service-center/>

Кепілдік міндеттемелер және тегін сервистік қызмет көрсету, егер оларды ауыстыру бұйымды бөлшектеуге байланысты болмаса, тауардың жиынтықтылығына кіретін, төменде аталған керек-жарақтарға қолданылмайды:

- ҚБП (Қашықтан басқару пультіне) арналған қуат элементтері (батареялар).
- Жалғағыш кәбілдер, антенналар және оларға арналған жалғастырғыш тетіктер, құлаққаптар, микрофондар, «HANDS-FREE» құрылғылары; жиынтықта жеткізілетін әртүрлі типтегі ақпарат тасымалдағыштар, бағдарламалық құрал (БҚ) және драйверлер (бұйымның қатты магниттік дискілердегі жинақтағышқа алдын ала орнатылған БҚ-ны қоса алғанда, бірақ онымен шектелмей), сыртқы енгізу-шығару құрылғылары және манипуляторлар.
- Қаптар, сөмкелер, белдіктер, тасымалдауға арналған баулар, монтаждық керек-жарақтар, құрал-саймандар, бұйымға қоса берілетін құжаттама.
- Табиғи тозуға ұшырайтын шығын материалдары мен бөлшектер.



Өндіруші келесі жағдайларда кепілдік міндеттемелерге ие болмайды:

- Кепілдік мерзімі аяқталды.
- Егер жеке (тұрмыстық, отбасылық) қажеттіліктерге арналған бұйым кәсіпкерлік қызметті жүзеге асыру үшін, сондай-ақ оның тікелей міндетіне сәйкес келмейтін басқа мақсаттарда пайдаланылған болса.
- Өндіруші бұйымды пайдалану кезінде пайдаланушы нұсқаулығының талаптарын бұзу, бұйымды орнату және оған қызмет көрсету жөніндегі ұсынымдарды, қосу ережелерін (бұйымның өзіне де, онымен байланысты бұйымдарға да сәйкес келмейтін желілік кернеудің әсері нәтижесінде туындаған қысқа тұйықталулар), бұйымды сақтау және тасымалдау кезінде өнім иесі және/немесе үшінші тұлғалар шеккен ықтимал материалдық, моральдық және өзге де зиян үшін жауапты болмайды.
- Механикалық зақымданудың барлық жағдайлары: өнімді пайдалану кезінде алынған сызаттар, жарықтар, деформациялар, соққы іздері, майысулар, кептелістер және т.б.
- Түрлендірулерді, рұқсат етілмеген жөндеулерді осындай жұмыстарды жүргізуге уәкілетті емес адамдар жүргізген жағдайлар. Егер ақаулық конструкцияны немесе бұйымның схемасын өзгерту, Өндіруші қарастырмаған сыртқы құрылғыларды қосу, Қазақстан Республикасының заңнамасына сай сәйкестік сертификаты жоқ құрылғыны пайдалану салдарынан туындаған болса.
- Егер бұйымның ақауы еңсерілмейтін күштің әсерінен (табиғи элементтер, өрт, су тасқыны, жер сілкінісі, тұрмыстық факторлар және Өндірушіге тәуелді емес басқа жағдайлар) немесе Өндіруші болжай алмаған үшінші тұлғалардың әрекеттерінен туындаса. Бұйымның толық немесе ішінара істен шығуына алып келген бұйымның ішіне бөгде заттардың, өзге денелердің, заттектердің, сұйықтықтардың, жәндіктердің немесе жануарлардың түсуінен, агрессивті ортаның әсерінен, жоғары ылғалдылықтан, жоғары температуралардан туындаған ақау.
- Бұйымды сәйкестендіру (сериялық нөмірі) жоқ немесе сәйкес келмейді. Егер зақымданулар (кемшіліктер) зиянды бағдарламалық қамтаманың; БҚ ұсынушысының осы қызметті ұсынбауына байланысты мүмкіндігінсіз бұйымның бағдарламалық ресурстарына қолжетімділіктің болмауына әкеп соққан құпиясөздерді (кодтарды) оларды жинау/қалпына келтіру мүмкіндігінсіз орнату, ауыстыру немесе жою әсерінен туындаса.
- Егер жұмыстың ақаулықтары қуат беруші, кәбілдік, телекоммуникациялық желілердің, радиосигнал қуатының стандарттарға немесе техникалық регламенттеріне сәйкес келмеуінен, оның ішінде бедер ерекшеліктерінен және басқа да осыған ұқсас сыртқы факторлардан, бұйымның желі әрекет ететін шекарада немесе аймақтан тыс жерде пайдаланылуынан туындаған болса.
- Егер зақымданулар стандартты емес (түпнұсқалық емес) және/немесе сапасыз (зақымданған) шығыс материалдарын, керек-жарақтарды, қосалқы бөлшектерді, қуат беру элементтерін, әртүрлі үлгідегі ақпарат тасымалдағыштарды (CD, DVD дискілерді, жад карталарын, SIM карталарын, картридждерді қоса алғанда) пайдаланудан туындаса.
- Егер кемшіліктер үйлесімсіз контентті (әуендерді, графиканы, бейне және басқа файлдарды, Java қосымшаларын және оларға ұқсас бағдарламаларды) алуға, орнатуға және пайдалануға байланысты туындаған болса.
- Осы бұйыммен жанасып жұмыс істейтін басқа жабдыққа келтірілген залалға.



