

Руководство по эксплуатации

Телевизор LED
24FKG1

DEXP

Краткое руководство

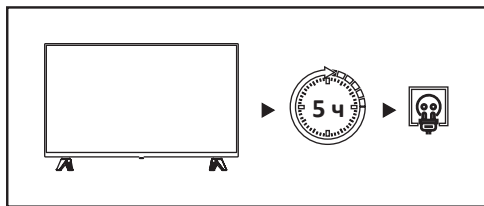

Дайте телевизору постоять в помещении не менее 5 часов после транспортировки, чтобы избежать повреждений из-за перепада температур.

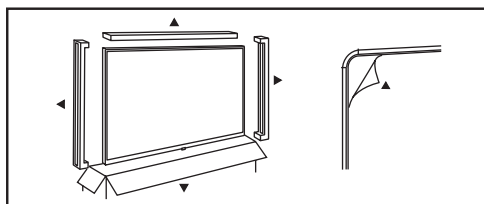

Снимите всю транспортную упаковку (картон, пенопласт, пластиковые пакеты, защитную пленку с корпуса телевизора) и аккуратно протрите от пыли корпус телевизора сухой мягкой тканью.

Внимание! Не снимайте защитную пленку с матрицы экрана до завершения установки на стену или подставку.

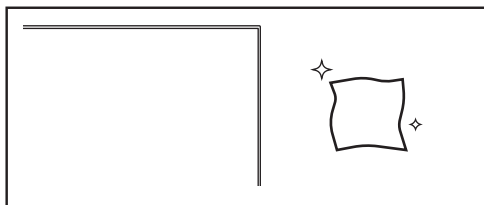

Для очистки экрана используйте только сухую мягкую безворсовую ткань.

Внимание! Не используйте жидкости, спреи или абразивные материалы!

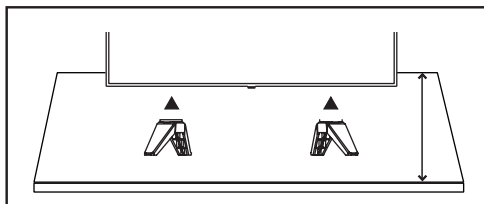

Установка на подставку

Установите ножки из комплекта, следуя инструкции. Используйте отвертку для надежного крепления. Установите телевизор на ровную, устойчивую, твердую поверхность, способную выдержать его вес. Убедитесь, что подставка не выступает за край поверхности.



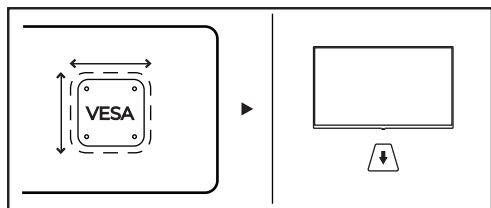

Крепление на стене

Используйте только совместимое крепление VESA, соответствующее весу и размерам вашего телевизора. Перед установкой кронштейна убедитесь, что стена выдержит вес телевизора.

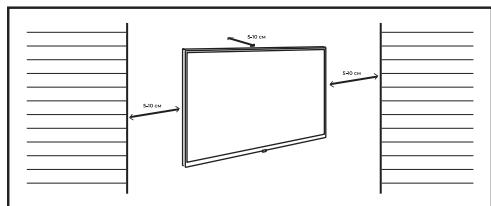

Независимо от способа установки, оставьте свободное пространство не менее 5–10 см сзади и по бокам телевизора для циркуляции воздуха и охлаждения. Не устанавливайте телевизор в закрытые ниши без вентиляции, рядом с источниками тепла (радиаторы, камины) или под прямыми солнечными лучами.

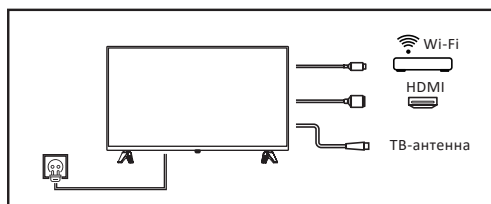

Перед подключением убедитесь, что параметры сети питания соответствует параметрам питания телевизора. Подключите шнур питания и, при необходимости, антенну, HDMI-устройства (приставку, консоль) или Wi-Fi адаптер.

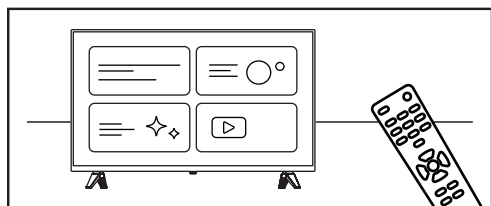

Включите телевизор с помощью пульта. Выполните первоначальную настройку, следуя инструкциям на экране: выберите язык, подключитесь к Wi-Fi, выполните поиск каналов (для антенны) и войдите в учетную запись.



Содержание

Назначение устройства	6
Декларация	6
Меры предосторожности	7
Комплектация	9
Технические характеристики.....	10
Установка телевизора	11
Меры предосторожности при установке телевизора.....	11
Вентиляция	11
Сборка подставки.....	12
Расстояния при установке телевизора на подставке	12
Настенная установка (опционально)	13
Расстояния при установке телевизора на стене	14
Схема телевизора	14
Передняя и нижняя панели.....	14
Боковые панели	15
Внешние подключения.....	16
Пульт дистанционного управления	18
Установка батарей в пульт дистанционного управления	19
Инструкция по эксплуатации.....	19
Включение/выключение	19
Первоначальная настройка.....	20
Google TV.....	20
Timeshift	22
Информация об устройстве	22
Возможные проблемы и их решения	23
Правила и условия монтажа, хранения, перевозки (транспортировки), реализации и утилизации	25
Дополнительная информация	26
Техническое обслуживание.....	26
Условия эксплуатации	26
Приложение к руководству по эксплуатации.....	27

Уважаемый покупатель!

Благодарим Вас за выбор нашей продукции.

Мы рады предложить Вам изделия и устройства, разработанные и изготовленные в соответствии с высокими требованиями к качеству, функциональности и дизайну. Перед началом эксплуатации внимательно прочитайте данное руководство, в котором содержится важная информация, касающаяся Вашей безопасности, а также рекомендации по правильному использованию продукта и уходу за ним. Позаботьтесь о сохранности настоящего руководства и используйте его в качестве справочного материала при дальнейшей эксплуатации изделия.

Назначение устройства

Телевизор — это электронное устройство для приема и отображения изображения и звука, передаваемых по беспроводным каналам или по кабелю (в том числе телевизионных программ или сигналов от устройств воспроизведения видеосигнала — например, DVD/Blu-ray-проигрывателей, игровых приставок и т.д.).



В связи с постоянной работой над усовершенствованием нашей продукции технические характеристики, внешний вид и описание некоторых функций могут не соответствовать информации в руководстве по эксплуатации (далее — РЭ). При несоответствии между РЭ и фактическими функциями последние имеют преимущественную силу.

Декларация

- Любой контент и услуги, доступ к которым осуществляется с помощью настоящего устройства и которые предназначены только для индивидуального некоммерческого использования, являясь собственностью соответствующей третьей стороны и подлежат охране в соответствии с правилами и законами об авторском праве, патенте, товарном знаке и других правах интеллектуальной собственности. Никакая часть такого контента и услуг не может быть изменена, продублирована, опубликована, загружена, распространена, переведена, продана или использована для изготовления и распространения продуктов, полученных на их основе без предварительного разрешения владельца контента или поставщика услуг.
- Вы признаете и соглашаетесь, что только Вы будете нести риск, связанный с использованием этого устройства, и в дальнейшем только Вы будете нести любой риск, связанный с качеством, характеристиками и точностью любого контента и услуг, доступ к которым осуществляется с помощью этого устройства. В пределах, допускаемых применимым законодательством, данное устройство, а также контент и услуги третьих лиц предоставляются без гарантий, явных или подразумеваемых.
- Изготовитель оставляет за собой право ограничить использование или доступ к определенному контенту или услуге. Поскольку содержание и сервисные услуги передаются через сеть и средства передачи третьей стороны, Изготовитель не осуществляет обслуживание клиентов и не возлагает на себя обязательств по такому обслуживанию.

- Любой контент и услуги, предоставляемые вместе с данным устройством, являются собственностью соответствующей третьей стороны, поэтому Изготовитель не делает никаких заявлений и не дает никаких гарантий в отношении их предоставляемого качества, своевременности, законности и полноты контента, предоставляемого с помощью этого устройства, и не несет ответственности за вытекающие из них юридические последствия или обязательства по возмещению убытков.

Меры предосторожности

	ВНИМАНИЕ РИСК ПОРАЖЕНИЯ ЭЛЕКТРИЧЕСКИМ ТОКОМ, НЕ ОТКРЫВАТЬ	
<p>ВНИМАНИЕ!</p> <p>ЧТОБЫ ИЗБЕЖАТЬ ПОРАЖЕНИЯ ЭЛЕКТРИЧЕСКИМ ТОКОМ, НЕ СНИМАЙТЕ ПЕРЕДНЮЮ ИЛИ ЗАДНЮЮ КРЫШКУ ТВ. УСТРОЙСТВО НЕ СОДЕРЖИТ ДЕТАЛЕЙ, КОТОРЫЕ МОГУТ БЫТЬ ОТРЕМОНТИРОВАНЫ ИЛИ ЗАМЕНЕНЫ ПОЛЬЗОВАТЕЛЕМ. ДЛЯ РЕМОНТА ОБРАТИТЕСЬ К КВАЛИФИЦИРОВАННЫМ СПЕЦИАЛИСТАМ.</p>		



Значок молнии в треугольнике предупреждает пользователя о наличии опасного напряжения внутри устройства, которое может привести к поражению электрическим током. Снимать панель, помеченную таким знаком, запрещено.



Восклицательный знак в треугольнике служит предупреждением для пользователя о наличии соответствующих инструкций по обслуживанию или устранению неполадок.

- Данный продукт предназначен только для домашнего и личного использования. Не используйте данный продукт в коммерческих, промышленных или иных целях.
- Дети и люди с ограниченными возможностями могут неверно оценивать потенциальные риски. В связи с этим детям и людям с ограниченными возможностями не стоит позволять пользоваться электрическими приборами без наблюдения. Батареи и другие мелкие части несут потенциальный риск удушья. Следует хранить такие предметы в недоступном месте. При возникновении риска удушья следует немедленно обратиться за медицинской помощью. Упаковку также необходимо хранить в недоступном месте.
- Данное устройство должно быть подключено к электросети, характеристики которой соответствуют характеристикам, указанным на этикетке телевизора и в данном руководстве по эксплуатации.
- К вилке телевизора всегда должен быть доступ для его отключения.
- Во избежание появления искр и возгорания плотно вставляйте вилку в розетку при подключении устройства к сети.

- Не подключайте телевизор и другие мощные электроприборы в одну розетку.
- Не включайте устройство в розетку при перебоях в подаче электроэнергии. Дождитесь стабилизации подачи питания.
- Не допускайте контакт вилки или розетки с влагой, пылью или металлическими предметами. Также не допускайте, чтобы шнур или сетевая вилка касались горячих поверхностей.
- Не прокладывайте шнур питания под мебелью, приборами или ковровым покрытием. Не накрывайте шнур тканью, подстилками или другими предметами. Располагайте шнур вдали от прохода так, чтобы об него нельзя было споткнуться.
- Не прикасайтесь к шнуру питания мокрыми руками, поскольку это может привести к короткому замыканию или поражению электрическим током.
- Во избежание возгорания не ставьте на устройство или рядом с ним источники открытого пламени (например, зажженные свечи) или источники тепла (например, радиаторы).
- Не располагайте наружную антенну вблизи линий электропередач, силовых кабелей и т.п.
- Устройство не должно подвергаться воздействию капель или брызг воды, влаги или жидкости. Не устанавливайте устройство рядом с водой, например, в ванной или рядом с раковиной. Запрещается размещать предметы, наполненные жидкостями (например, вазы) на устройстве или над ним.
- Во время работы экран и корпус телевизора могут нагреваться. Это не является неисправностью.
- Использование наушников на высокой громкости может нанести непоправимый вред органам слуха. Понижьте уровень громкости перед подключением наушников, затем Вы можете повысить его до комфортного уровня.
- Не смотрите телевизор при недостаточном освещении и/или в течение длительного времени во избежание проблем со зрением.
- Следите, чтобы статичное изображение не отображалось на экране в течение длительного времени во избежание эффекта «остаточного изображения».
- Не давите и не царапайте экран, не помещайте какие-либо предметы на телевизор. Это может привести к ухудшению изображения или повреждению экрана.
- Не используйте и не смотрите телевизор за рулем. Это опасно, а в некоторых странах запрещено законом.
- Не подвергайте устройство сильным ударам, воздействию чрезмерных температур или прямых солнечных лучей в течение длительного времени.
- Не используйте устройство на открытом воздухе независимо от погодных условий.
- Держите устройство вдали от магнитных предметов, двигателей и трансформаторов.
- Чтобы отрегулировать положение или угол наклона устройства, отсоедините все провода и двигайте его медленно во избежание падения.
- Для чистки устройства используйте сухую мягкую ткань. Не используйте жидкие или аэрозольные чистящие средства.
- Всегда выключайте устройство, когда оно не используется.
- Отключайте устройство от сети, держась за вилку, не тяните за сам шнур.

- Отключайте устройство от сети в следующих случаях:
 - Перед чисткой.
 - При нестабильном напряжении или сбое в подаче электроэнергии.
 - Если устройство не будет использоваться в течение длительного периода времени.
- В случае грозы или молнии:
 - Отключите телевизор от электросети.
 - Отключите от телевизора антенный кабель.
 - Отключите всю подключенную периферию.
- Немедленно прекратите использование устройства, отключите его от сети и обратитесь в авторизованный сервисный центр в следующих случаях:
 - Повреждение шнура питания.
 - Повреждение устройства (например, из-за падения или удара).
 - Появление дыма, странного шума или запаха от устройства.
 - Жидкость или другие посторонние предметы попали внутрь устройства.

Комплектация

- Устройство.
- Шнур питания.
- Винты — 2 шт.
- Ножки.
- Пульт ДУ.
- Батареи AAA для пульта ДУ — 2 шт.
- Руководство по эксплуатации.

Технические характеристики

Модель	24FKG1
Торговая марка	DEXP
Диагональ устройства	24"
Разрешение экрана	1920 × 1080
Тип матрицы	VA
Тип подсветки матрицы	Direct LED
Уровень контрастности	2250:1
Уровень яркости	300 кд/м ²
Частота обновления экрана	60 Гц
Объем оперативной памяти	1 ГБ
Объем постоянной памяти	64 ГБ
Операционная система	Google TV
Мощность динамика	2 × 10 Вт
ТВ-сигнал	DVB-C, DVB-S, DVB-S2, DVB-T, DVB-T2
Параметры питания	220–240 В ~ 50 Гц
Потребляемая мощность	33 Вт
Размер VESA	200 × 100
Поддерживаемые форматы	Видео: AV1, H.263, H.264 AVC, H.265 HEVC, MPEG1, MPEG2, VC1
	Аудио: AAC, AC3, DD, EAC3, FLAC, MPEG1, MPEG2, Vorbis
	Изображения: PNG, JPEG, BMP, GIF
Wi-Fi	Стандарт: IEEE 802.11 a/b/g/n/ac
	Частотный диапазон: 2400–2483,5 МГц; 5150–5250 МГц; 5250–5350 МГц; 5725–5825 МГц
	Мощность передатчика: ≤ 19 дБм
Bluetooth	Стандарт: IEEE 802.15.1
	Частотный диапазон: 2402–2480 МГц
	Мощность передатчика: ≤ 8 дБм
Класс энергоэффективности	B
Энергопотребление	48 кВт·ч/год
Тип крепления шнура питания	X
Класс защиты от поражения эл. током	II
Степень защиты от пыли и влаги	IP20
Габариты (Д × Ш × В)	С подставкой: 536 × 156 × 360 мм
	Без подставки: 536 × 77 × 330 мм
Вес нетто	С подставкой: 2,338 кг
	Без подставки: 2,3 кг
Область применения	Бытовое

Установка телевизора

Меры предосторожности при установке телевизора

Внимание! Не устанавливайте телевизор в неустойчивом месте. Устройство может упасть, спровоцировав травмы или даже смерть человека. Многих травм, особенно у детей, можно избежать, приняв простые меры предосторожности.

- Телевизор должен быть установлен около сетевой розетки переменного тока для легкого включения и отключения.
- Перед использованием необходимо установить телевизор на подставку или закрепить его на стене.
- Используйте мебель или подставки, рекомендуемые производителем телевизора и способные выдержать его вес.
- Размещайте телевизор только на ровных и устойчивых поверхностях.
- Убедитесь, что телевизор не свисает с края мебели, на которой установлен.
- Не ставьте телевизор на высокую мебель, если он не зафиксирован.
- Не ставьте телевизор на ткань или другие предметы, которые находятся между мебелью и телевизором.
- Не устанавливайте телевизор в местах, подверженных механической вибрации.
- Не устанавливайте телевизор в местах, где в него могут проникнуть насекомые.
- Не устанавливайте телевизор напротив кондиционера, иначе на внутренней панели экрана может конденсироваться влага, что приведет к поломке.
- Не устанавливайте телевизор вблизи горючих, легковоспламеняющихся или взрывоопасных предметов.
- Не устанавливайте телевизор в местах с сильным магнитным полем, во избежание помех в работе и выходе из строя из-за электромагнитных волн.
- Объясните детям о существующей опасности при попытках залезть на мебель, на которой установлен телевизор.
- Угол наклона экрана должен составлять не более чем 5°.

Вентиляция

- Убедитесь, что со всех сторон от телевизора оставлено необходимое пространство, как показано на схемах далее.
- Не закрывайте вентиляционные отверстия и не вставляйте какие-либо предметы в корпус.
- Не помещайте телевизор в ограниченное пространство, например, во встроенные шкафы. Это будет препятствовать нормальной вентиляции и приведет к выходу устройства из строя.

Сборка подставки

1. Прежде чем прикрепить/снять подставку, убедитесь, что телевизор выключен.
2. Положите телевизор экраном вниз на мягкую поверхность, чтобы предотвратить его повреждение.
3. Извлеките из упаковки обе части подставки (ножки) и вставьте в разъемы нижней части телевизора.
4. Закрепите ножки, используя 2 винта, идущие в комплекте.
5. Чтобы отсоединить ножки от телевизора, выполните шаги 3 и 4 в обратном порядке.

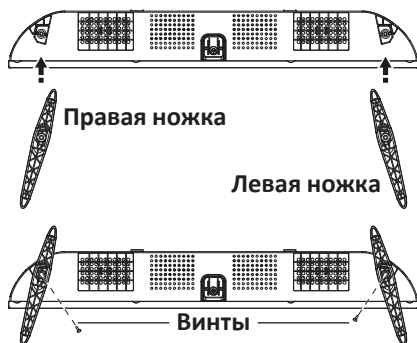

Внимание! Изображения, представленные в данном руководстве, здесь и далее приведены исключительно в иллюстративных целях. Для подтвержденной информации ознакомьтесь с непосредственным продуктом.

Расстояния при установке телевизора на подставку

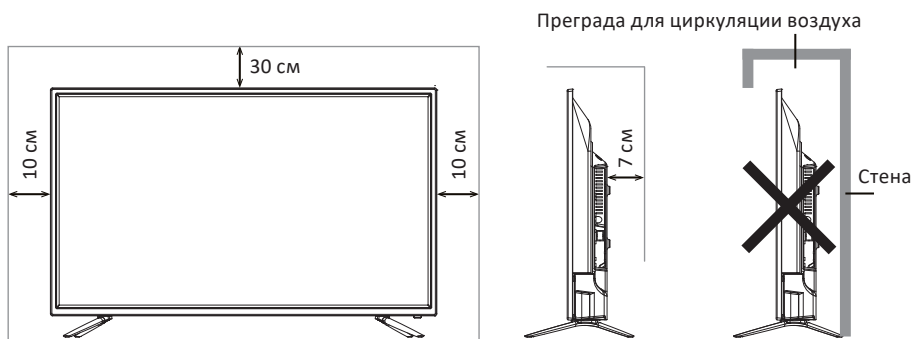

Настенная установка (опционально)

Телевизор может быть установлен на стену с помощью специального настенного кронштейна. Комплектующие для крепежа и кронштейн не входят в комплект поставки.

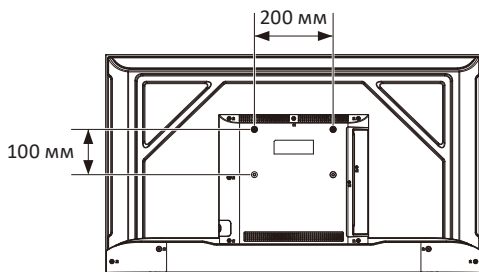

1. Положите телевизор экраном вниз на мягкую поверхность, чтобы предотвратить его повреждение, и отсоедините ножки от телевизора.
2. Отметьте на стене точки для будущих отверстий в соответствии с размерами кронштейна.
3. Просверлите в стене отверстия и вставьте 4 анкерных болта для крепления.
4. Прикрутите кронштейн к задней части телевизора с помощью крестовой отвертки и саморезов.
5. Повесьте конструкцию на анкерные болты и закрепите.

Внимание!

- Для установки телевизора на стену, обратитесь к квалифицированному специалисту. Также потребуется участие не менее 2 человек.
- Несущая способность стены для установки должна превышать вес устройства вместе с кронштейном не менее чем в 4 раза.
- Убедитесь, что в стене для установки не проложены коммуникации.

Спецификация настенного крепления



Схема расположения настенных отверстий (мм)	200 × 100
Размер винта для настенного крепления	Верхний саморез: 2 × ST4 (L = 8 + L1)
	Нижний саморез: 2 × ST4 (L' = 8 + L1')

Расстояния при установке телевизора на стене

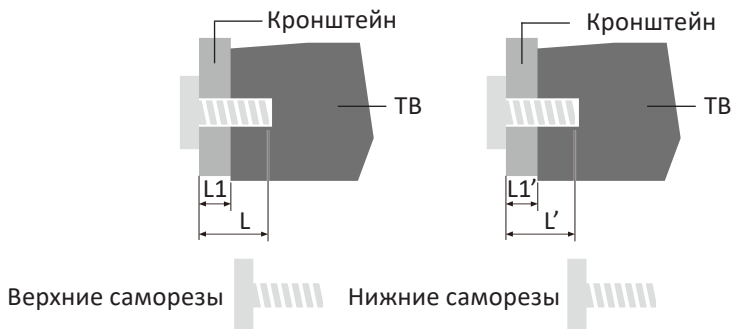

Примечание: при установке телевизора на стене рекомендуемое расстояние между задней панелью и стеной не должно быть меньше 7 см.

Схема телевизора

Передняя и нижняя панели

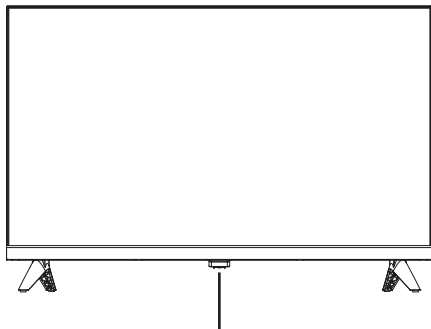

Датчик пульта ДУ / Индикатор питания

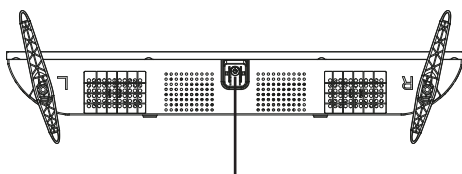

Кнопка питания

Наименование	Описание
Датчик пульта ДУ	Принимает дистанционные сигналы с пульта ДУ. Не ставьте ничего рядом с датчиком, так как это может повлиять на его работу
Индикатор питания	В режиме ожидания индикатор горит синим цветом. Индикатор не горит в рабочем режиме
Кнопка питания	Нажмите кнопку, чтобы включить/выключить телевизор

Боковые панели

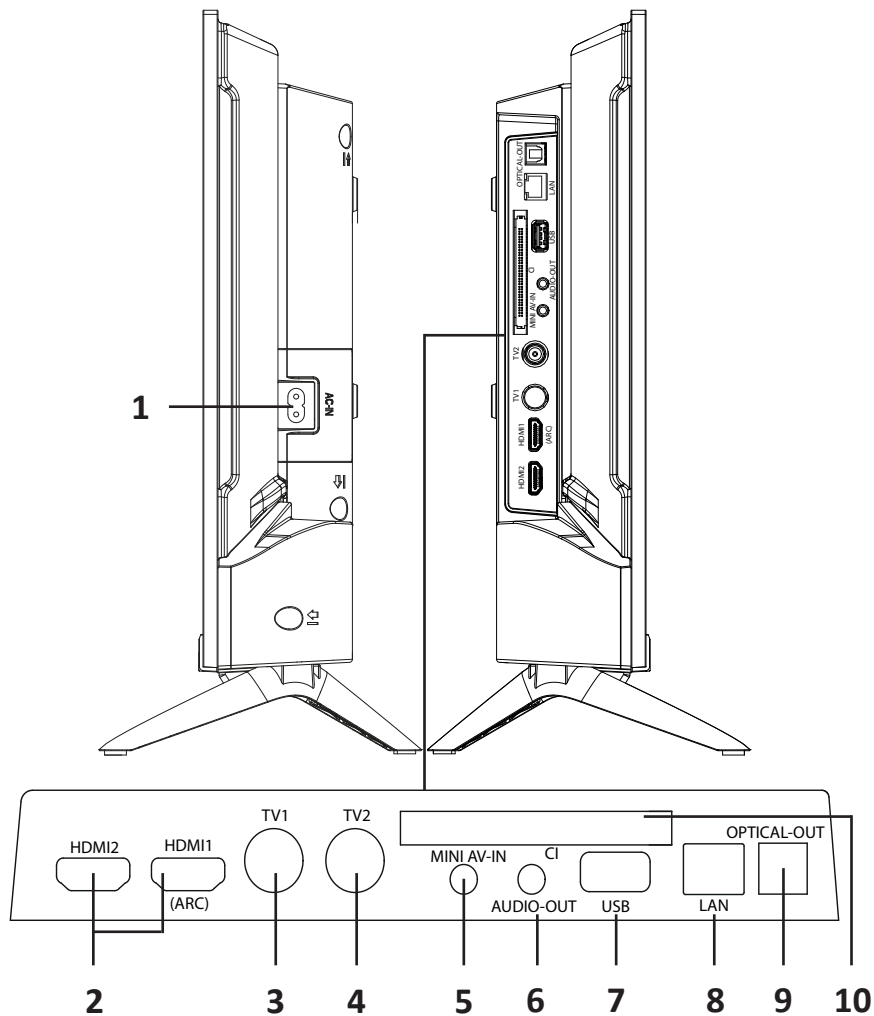





1. Разъем подключения шнура питания.
2. Разъемы HDMI. Разъем HDMI1 поддерживает функцию ARC.
3. Разъем подключения эфирной/кабельной антенны.
4. Разъем подключения спутниковой антенны.
5. Разъем подключения кабеля Mini AV.
6. Разъем AUDIO OUT.
7. Разъем USB.
8. Разъем локальной сети LAN.
9. Разъем OPTICAL OUT.
10. Слот для CI-карты.

Внешние подключения

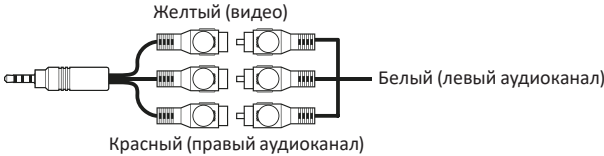
Внимание!

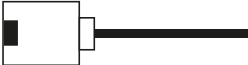
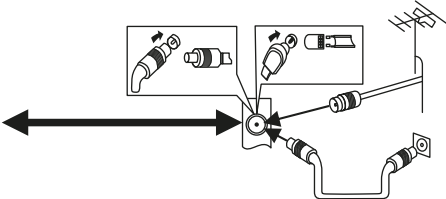
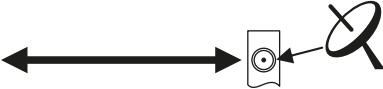
- Кабели для подключения не входят в комплект поставки.
- Перед подключением антенны отключите устройство от сети.

OPTICAL OUT	
USB	USB-порт поддерживает напряжение 5 В, максимальная сила тока составляет 500 мА
MINI AV-IN	 <p>Желтый (видео) Белый (левый аудиоканал) Красный (правый аудиоканал)</p>
HDMI1 (ARC) / HDMI2	 <p>Примечание: Вы можете подключить к HDMI-порту устройство с выходом DVI, но только через специальный переходник. При этом будет осуществляться только передача видеосигнала, для передачи аудиосигнала потребуется отдельная линия подключения</p>
LAN	
TV1	
TV2	
AUDIO OUTPUT	

CI

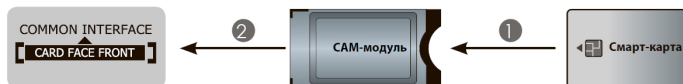

1. Убедитесь, что телевизор выключен.
2. Вставьте смарт-карту в САМ-модуль согласно инструкциям поставщика услуг.
3. Осторожно вставьте САМ-модуль в слот CI. Модуль должен быть направлен контактами вперед и повернут стороной с наклейкой к Вам. Не прилагайте чрезмерных усилий при подключении и удостоверьтесь, что модуль вставлен ровно и не изогнут.

Примечания

- САМ-модуль со смарт-картой (картой условного доступа CI+) можно приобрести у местного поставщика услуг цифрового вещания, а также получить у него информацию об использовании карты.
- При возникновении затруднений при работе со смарт-картой — обращайтесь в службу сервиса.
- CI+ не поддерживается в некоторых странах и регионах. Проконсультируйтесь с поставщиком услуг

Пульт дистанционного управления

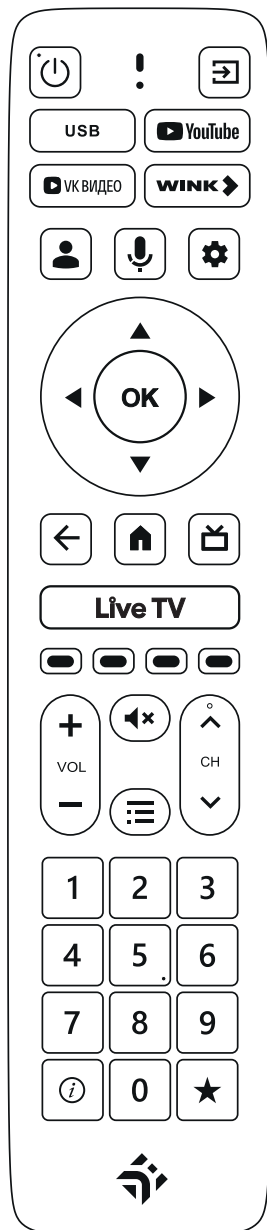

	Включить/выключить устройство
	Выбор источника сигнала
	Просмотр файлов с USB-носителя
	Переход в приложение YouTube
	Переход в приложение VK видео
	Переход в приложение WINK
	Аккаунт Google
	Голосовой помощник
	Настройки
	Кнопки навигации
	Кнопка «OK»
	Возврат в предыдущее меню / выход из меню
	Домашняя страница
	Электронный телегид
	Переход в приложение Live TV
	Цветные кнопки. Используются в соответствии с подсказками на экране
	Увеличение/уменьшение громкости
	Переключение каналов
	Включение/выключение звука
	Меню
	Информация о канале
	Избранные приложения
0-9	Цифровые кнопки

Примечание: во время навигации по меню иконки недоступных опций окрашены в серый цвет.

Установка батарей в пульт дистанционного управления

1. Переверните пульт ДУ и, слегка надавливая, сдвиньте крышку отсека по направлению, указанному стрелкой на рисунке ниже.
2. Вставьте батарейки в пульт ДУ. Убедитесь, что полярность соблюдена в соответствии с рисунком на отсеке.
3. Закройте крышку батарейного отсека.

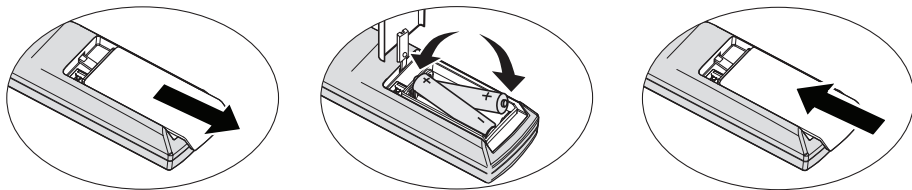



Обращение с батареями

- Телевизор комплектуется батареями для пульта дистанционного управления. Срок годности батарей указан на их индивидуальной упаковке. Рекомендуется заменить батареи при снижении производительности пульта или по истечении срока их годности.
- Неправильное обращение с батареями может вызвать их коррозию или течь, что способно привести к пожару, травмам или повреждению имущества.
- Используйте батареи только того типа, который указан в данном руководстве.
- Не используйте одновременно старые и новые батареи или батареи различных типов.
- Не выбрасывайте батареи вместе с бытовым мусором. Утилизируйте батареи в соответствии с местным законодательством.
- Если Вы планируете не использовать устройство в течение продолжительного времени, вынимайте батареи из пульта ДУ. В противном случае пульт может быть поврежден неисправными батареями.

Инструкция по эксплуатации

Включение/выключение



1. Подключите все необходимые внешние устройства к соответствующим разъемам.
2. Подключите шнур питания сначала к телевизору, а затем к источнику питания.
3. Чтобы включить телевизор, нажмите кнопку «» на его нижней панели или на пульте ДУ.
4. Чтобы выключить телевизор, повторно нажмите кнопку «».

Первоначальная настройка

- При первом включении ТВ инициализация может занять несколько минут. Следуйте подсказкам на экране.
- После выбора страны автоматически загрузится программное обеспечение, соответствующее стандарту вещания выбранного региона.
- Ваш регион должен соответствовать выбранному языку для получения точных результатов поиска. Некоторые функции могут быть недоступны, если настройки региона и языка не совпадают. Для смены языка следуйте инструкциям в разделе «Язык меню».

Подключение пульта ДУ



При первом запуске телевизор сразу предложит подключить пульт.

1. Нажмите кнопку «».
2. Нажмите и удерживайте кнопки «» и «» в течение нескольких секунд для установки подключения.
3. Когда на экране появится название пульта ДУ, выберите его и нажмите **ОК**.

Примечание: данная функция доступна не для всех моделей.

Автоматическая настройка каналов

Перед поиском каналов убедитесь, что антенна/приставка подключены правильно.

1. Выберите источник телевизионного сигнала с помощью кнопки «».
2. Нажмите кнопку «» и выберите **Настройки** → **Каналы и входы** → **Канал**.
3. Нажмите **ОК**.
4. Выполните необходимые настройки.

Google TV

Внимание!

- Для использования функций Google TV необходимо подключить телевизор к интернету (см. раздел «Настройки сети»).
- Войдите в аккаунт Google, чтобы получить доступ к дополнительным функциям.
- В связи с постоянным обновлением программное обеспечение может быть изменено в любое время. Если информация в данном руководстве отличается от фактической, ориентируйтесь на реальный интерфейс Вашего устройства.

Настройки сети

1. Нажмите кнопку «» и выберите **Настройки** → **Сеть и Интернет** → **Wi-Fi/ETHERNET**.
2. Нажмите **ОК**.
3. Выполните необходимые настройки.



Примечание: для использования проводной сети подключите один конец сетевого кабеля к порту LAN, а другой — к маршрутизатору.

Пробуждение по сети



Данная функция позволяет включать телевизор, находящийся в режиме ожидания, с помощью локальной сети.

1. Чтобы использовать данную функцию, убедитесь, что:
 - Ваш телевизор подключен к домашней сети.
 - Устройство, с которого будет включаться телевизор, подключено к той же домашней сети.
 - На устройстве установлено приложение, поддерживающее функцию пробуждения по сети.
 - Сетевой режим ожидания включен в меню **Сеть и Интернет**.
2. Нажмите кнопку «» и выберите **Настройки** → **Сеть и Интернет** → **Сетевой режим ожидания** и нажмите **ОК**, чтобы включить телевизор.

Язык меню

1. Нажмите кнопку «» и выберите **Настройки** → **Система** → **Язык**.
2. Нажмите **ОК**.
3. Выберите нужный язык с помощью кнопок « ».
4. Нажмите **ОК**.

Язык ввода (раскладка клавиатуры)

1. Нажмите кнопку «» и выберите **Настройки** → **Система** → **Клавиатура** → **Текущая клавиатура**.
2. Выберите язык ввода с помощью кнопок « ».
3. Нажмите **ОК**.

Дата и время

Нажмите кнопку «» и выберите **Настройки** → **Система** → **Дата и время** → **Автоматическая дата и время** → **Использовать время сети**.

Вы также можете установить системное время вручную.

Беспроводное подключение внешних устройств

1. Нажмите кнопку «» и выберите **Настройки** → **Пульты и аксессуары** → **Сопряжение аксессуара**.
2. Следуйте подсказкам на экране для выполнения сопряжения.

Голосовой помощник (Google Ассистент)

Внимание! Для использования голосового помощника телевизор должен быть сопряжен с пультом ДУ.

1. Войдите в аккаунт Google.
2. Нажмите кнопку «».
3. Голосовой помощник готов к использованию. Управляйте устройствами, осуществляйте поиск телепередач и т.п. с помощью голоса.

Google Cast

Функция Google Cast позволяет транслировать изображение и звук с Вашего мобильного телефона или планшета прямо на телевизор.

Timeshift

Внимание! Для реализации данной функции необходимо подключить к устройству USB-накопитель с достаточным объемом памяти.

Запись по расписанию

1. Включите ТВ и выберите источник сигнала.
2. Откройте меню и выберите **Запись** → **Информация об устройстве**.
3. Укажите USB-накопитель в качестве устройства PVR (для записи).
4. Откройте **Расписание** → **Добавить расписание**. Укажите канал, дату, время начала и окончания записи и т.д. Нажмите желтую кнопку на пульте ДУ для подтверждения и запуска.
5. По завершении записи Вы можете просмотреть записанное видео, открыв **Запись** → **Список записей**.

Запись в режиме реального времени

1. Включите ТВ и выберите источник сигнала.
2. Откройте меню и выберите **Запись** → **Информация об устройстве**.
3. Укажите USB-накопитель в качестве устройства PVR (для записи).
4. Вернитесь назад в меню и выберите **Запись** → **Начать запись**.

Информация об устройстве

Выберите **Настройки** → **Система** → **Об устройстве** → **Имя устройства**, чтобы уточнить модель телевизора.

Возможные проблемы и их решения

При возникновении неисправностей в работе телевизора попробуйте выключить его и включить снова. Для устранения неисправностей можно также воспользоваться приведенной ниже таблицей. Если неисправность не исчезает, обратитесь за помощью к техническим специалистам.

Возможные проблемы	Возможные решения
Телевизор не включается	Проверьте правильность подключения шнура питания к электрической розетке
	Проверьте наличие напряжения в электрической розетке
	Проверьте работу пульта ДУ
	Отсоедините шнур питания от телевизора на несколько минут, затем подсоедините снова
Отсутствует прием ТВ-сигнала	Проверьте правильность настроек телевизора
	Убедитесь, что антенна подключена корректно, антенный кабель не поврежден
	Повторите поиск ТВ-каналов
На экране появляются белые точки, а в звуке присутствуют шумы	Проверьте, не ослаблен ли штекер антенны и не поврежден ли кабель
	Убедитесь, что Ваша антенна работает в диапазоне UHF
	Отрегулируйте направление и положение антенны
	Попробуйте использовать усилитель сигнала
На экране появляются пунктирные линии или полосы (помехи)	Не используйте мощные электроприборы рядом с телевизором и отрегулируйте направление антенны
На экране появляются двойные изображения	Используйте направленную антенну и разместите ее как можно выше
	Отрегулируйте направление антенны
Нет изображения, индикатор питания мигает	Убедитесь, что внешние источники сигнала подключены корректно
	Убедитесь, что кабель, подключающий внешнее устройство, не поврежден
	Убедитесь, что правильно выбран источник сигнала
	Перезагрузите устройство: выключите его, выньте вилку из розетки и вставьте заново
Искажение цветопередачи изображения	Проверьте настройки изображения
	Сигнал от передатчика может доходить с искажениями. Попробуйте переключиться на другой канал
Изображение, получаемое через кабель HDMI, мигает, или появляются полосы	Проверьте настройки источника сигнала
	Источник сигнала находится на слишком большом расстоянии от телевизора

Возможные проблемы	Возможные решения
Нет звука	Проверьте, что звук не выключен кнопкой «  »
	Проверьте, что звук не на минимальной настройке, нажмите VOL+
Телевизор не реагирует на сигнал от пульта ДУ	Замените элементы питания пульта ДУ на новые
	Направьте передатчик пульта ДУ непосредственно на приемник (датчик) дистанционного управления на передней панели телевизора
	Убедитесь, что между пультом ДУ и телевизором нет препятствий (например, мебель), которые мешают принимать сигнал
Браузер не открывает ни одну из ссылок	Обратитесь к сетевому администратору для получения доступного IP-адреса и других параметров сети
	Убедитесь, что сетевой кабель подключен корректно
	Обратитесь к провайдеру интернет-услуг
Воспроизведение онлайн-видео идет рывками (тормозит)	Остановите воспроизведение, подождите в течение 2–3 минут, затем продолжите просмотр. Убедитесь, что скорость тарифного плана у Вашего интернет-провайдера не менее 10 Мбит/с
	Дополнительные беспроводные устройства, подключенные к домашнему маршрутизатору, снижают быстродействие
	Проверьте параметры и настройки маршрутизатора, в случае неисправности замените его

Правила и условия монтажа, хранения, перевозки (транспортировки), реализации и утилизации

- Устройство не требует какого-либо монтажа или постоянной фиксации. Правила и условия установки устройства описаны в разделе «Установка телевизора» данного руководства по эксплуатации.
- Хранение устройства должно производиться в упаковке в отапливаемых помещениях у изготовителя и потребителя при температуре воздуха от +5 °С до +40 °С и относительной влажности воздуха не более 80%. В помещениях не должно быть агрессивных примесей (паров кислот, щелочей), вызывающих коррозию. Хранение телевизора без упаковки не допускается.
- Для обеспечения корректной транспортировки устройства необходимо соблюдение следующих требований:
 - извлеките из устройства все внутренние принадлежности, если они есть, и упакуйте их отдельно;
 - убедитесь в правильности упаковки устройства для сохранения его работоспособности и внешнего вида (крупногабаритную технику необходимо обернуть в полиэтиленовую или пузырчатую пленку с подкладками из гофрированного картона в критических местах);
 - надежно зафиксируйте устройство ремнями, чтобы исключить возможность его перемещения по транспортному средству;
 - для полного исключения воздействия внешней среды используйте только крытый транспорт;
 - обеспечьте крайне осторожное обращение с упаковкой при выполнении погрузочно-разгрузочных работ.
- Устройство требует бережного обращения, оберегайте его от воздействия пыли, грязи, ударов, влаги, огня и т.д.
- Реализация устройства должна производиться в соответствии с местным законодательством.
- После окончания срока службы устройства его нельзя выбрасывать вместе с обычным бытовым мусором. Вместо этого оно подлежит сдаче на утилизацию в соответствующий пункт приема электрического и электронного оборудования для последующей переработки и утилизации в соответствии с федеральным или местным законодательством. Обеспечивая правильную утилизацию данного продукта, Вы помогаете сберечь природные ресурсы и предотвращаете ущерб для окружающей среды и здоровья людей, который возможен в случае ненадлежащего обращения. Более подробную информацию о пунктах приема и утилизации данного продукта можно получить в местных муниципальных органах или на предприятии по вывозу бытового мусора.
- По окончании срока службы батареек, поставляемых вместе с устройством, не выбрасывайте их вместе с остальными бытовыми отходами. Утилизация батареек должна быть осуществлена согласно местным нормам и правилам по переработке отходов, чтобы предотвратить нанесение потенциального вреда окружающей среде в результате неконтролируемого выброса отходов.
- При обнаружении неисправности устройства следует немедленно обратиться в авторизованный сервисный центр или утилизировать устройство.

Примечание: драгоценные металлы в изделии отсутствуют.

Дополнительная информация

Изготовитель: Открытое акционерное общество «Витязь».
Республика Беларусь, 210605, г. Витебск, ул. Петруся Бровки, 13а.

Изготовлено в Республике Беларусь.

Импортер в России: ООО «ДНС Ритейл».
690068, Россия, Приморский край, г. Владивосток, проспект 100-летия Владивостока,
дом 155, корпус 3, офис 5.

Адрес электронной почты: dnsretail@mail.dlogistix.com

Спецификации, информация о продукте и его внешний вид могут быть изменены без предварительного уведомления пользователя в целях улучшения качества нашей продукции.

Техническое обслуживание

При соблюдении правил эксплуатации, изложенных в настоящем Руководстве по эксплуатации, срок службы телевизора составляет 4 года со дня продажи через розничную торговую сеть. Если дату изготовления установить невозможно, то срок службы исчисляются со дня изготовления телевизора. В течение этого времени изготовитель обеспечивает потребителю возможность использования товара по назначению, а также выпуск и поставку запасных частей в торговые и ремонтные предприятия.

Условия эксплуатации

- рабочая температура от +10 °С до +35 °С;
- рабочая влажность не более 80% (при температуре +25 °С);
- атмосферное давление от 86 кПа до 106 кПа (от 650 до 800 мм рт. ст.).



Информация о дате производства указана на упаковке.

V.1



Приложение к руководству по эксплуатации

<p>Сертификат соответствия требованиям ТР ТС 004/2011. «О безопасности низковольтного оборудования», ТР ТС 020/2011 «Электромагнитная совместимость технических средств»</p> <p>Телевизор соответствует требованиям технических условий ТУ РБ 30031652.051-2004.</p> <p>Система менеджмента качества соответствует требованиям защиты класса II по ГОСТ ИЕС 60065-2013. Бытовых электрических приборов, оборудования информационных технологий соответствует требованиям СТБ ISO 9001 — 2015.</p> <p>Товар соответствует требованиям технического регламента Евразийского экономического союза ТР ЕАЭС 037/2016 «Об ограничении применения опасных веществ в изделиях электротехники и радиоэлектроники».</p>						
Модель	Масса нетто, кг	Масса брутто, кг	Размер упаковки, мм	Удельная мощность рабочего режима, Вт/см ²	Потребляемая мощность в режиме ожидания, Вт	Потребляемая мощность в выключенном режиме, Вт
24FKG1	2,3	3	580 x 95 x 363	0,021	0,5	0

Гарантийный талон

SN/IMEI: _____

Дата постановки на гарантию: _____

Производитель гарантирует бесперебойную работу устройства в течение всего гарантийного срока, а также отсутствие дефектов в материалах и сборке. Гарантийный период исчисляется с момента приобретения изделия и распространяется только на новые продукты.

В гарантийное обслуживание входит бесплатный ремонт или замена элементов, вышедших из строя не по вине потребителя в течение гарантийного срока при условии эксплуатации изделия согласно руководству пользователя. Ремонт или замена элементов производится на территории уполномоченных сервисных центров.

Срок гарантии: 36 мес.

Срок эксплуатации: 48 мес.

Актуальный список сервисных центров по адресу:

<https://www.dns-shop.ru/service-center/>

Гарантийные обязательства и бесплатное сервисное обслуживание не распространяются на перечисленные ниже принадлежности, входящие в комплектность товара, если их замена не связана с разборкой изделия:

- Элементы питания (батарейки) для ПДУ (Пульт дистанционного управления).
- Соединительные кабели, антенны и переходники для них, наушники, микрофоны, устройства «HANDS-FREE»; носители информации различных типов, программное обеспечение (ПО) и драйверы, поставляемые в комплекте (включая, но не ограничиваясь ПО, предустановленным на накопитель на жестких магнитных дисках изделия), внешние устройства ввода-вывода и манипуляторы.
- Чехлы, сумки, ремни, шнуры для переноски, монтажные приспособления, инструменты, документацию, прилагаемую к изделию.
- Расходные материалы и детали, подвергающиеся естественному износу.



Производитель не несет гарантийных обязательств в следующих случаях:

- Истек Гарантийный срок.
- Если изделие, предназначенное для личных (бытовых, семейных) нужд, использовалось для осуществления предпринимательской деятельности, а также в иных целях, не соответствующих его прямому назначению.
- Производитель не несет ответственности за возможный материальный, моральный и иной вред, понесенный владельцем изделия и/или третьими лицами, вследствие нарушения требований руководства пользователя при использовании, несоблюдения рекомендаций по установке и обслуживанию изделия, правил подключения (короткие замыкания, возникшие также в результате воздействия несоответствующего сетевого напряжения, как на само изделие, так и на изделия, сопряженные с ним), хранении и транспортировки изделия.
- Все случаи механического повреждения: сколы, трещины, деформации, следы ударов, вмятины, замятия и др., полученные в процессе эксплуатации изделия.
- Имеются следы сторонней модификации, несанкционированного ремонта лицами, не уполномоченными для проведения таких работ. Если дефект вызван изменением конструкции или схемы изделия, подключением внешних устройств, не предусмотренных Производителем, использованием устройства, не имеющего сертификата соответствия согласно местному законодательству.
- Если дефект изделия вызван действием непреодолимой силы (природных стихий, пожаров, наводнений, землетрясений, бытовых факторов и прочих ситуаций, не зависящих от Производителя), либо действиями третьих лиц, которые Производитель не мог предвидеть.
- Дефект вызван попаданием внутрь изделия посторонних предметов, инородных тел, веществ, жидкостей, насекомых или животных, воздействием агрессивных сред, высокой влажности, высоких температур, которые привели к полному или частичному выходу из строя изделия.
- Отсутствует или не соответствует идентификация изделия (серийный номер). Если повреждения (недостатки) вызваны воздействием вредоносного программного обеспечения; установкой, сменой или удалением паролей (кодов), приведшим к отсутствию доступа к программным ресурсам изделия, без возможности их сброса/восстановления, ввиду отсутствия предоставления данной услуги поставщиком ПО.
- Если дефекты работы вызваны несоответствием стандартам или техническим регламентам питающих, кабельных, телекоммуникационных сетей, мощности радиосигнала, в том числе из-за особенностей рельефа и других подобных внешних факторов, использования изделия на границе или вне зоны действия сети.
- Если повреждения вызваны использованием нестандартных (неоригинальных) и/или некачественных (поврежденных) расходных материалов, принадлежностей, запасных частей, элементов питания, носителей информации различных типов (включая CD, DVD диски, карты памяти, SIM-карты, картриджи).
- Если недостатки вызваны получением, установкой и использованием несовместимого контента (мелодии, графика, видео и другие файлы, приложения Java и подобные им программы).
- На ущерб, причиненный другому оборудованию, работающему в сопряжении с данным изделием.



