

# Руководство по эксплуатации

---

Телевизор LED  
32FEG1  
32FEG1W

**DEXP**



## Краткое руководство

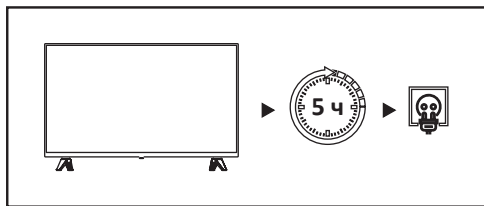

Дайте телевизору постоять в помещении не менее 5 часов после транспортировки, чтобы избежать повреждений из-за перепада температур.

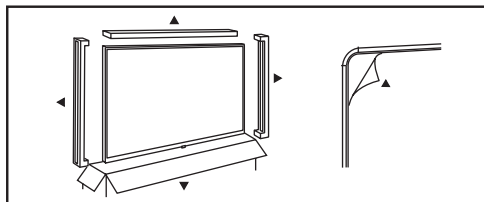

Снимите всю транспортную упаковку (картон, пенопласт, пластиковые пакеты, защитную пленку с корпуса телевизора) и аккуратно протрите корпус телевизора сухой мягкой тканью от пыли.

**Внимание!** Не снимайте защитную пленку с матрицы экрана до завершения установки на стену или подставку, если она есть.

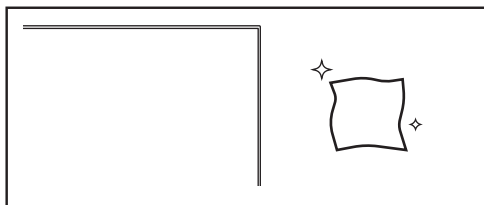

Для очистки экрана используйте только сухую, мягкую, безворсовую ткань.

**Внимание!** Не используйте жидкости, спреи или абразивные материалы!

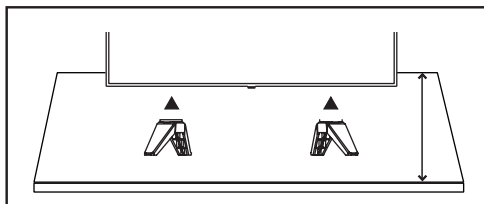

### Установка на подставку

Установите ножки (или подставку) из комплекта, следуя инструкции. Используйте отвертку для надежного крепления. Установите телевизор на ровную, устойчивую, твердую поверхность, способную выдержать его вес. Убедитесь, что подставка не выступает за край поверхности.

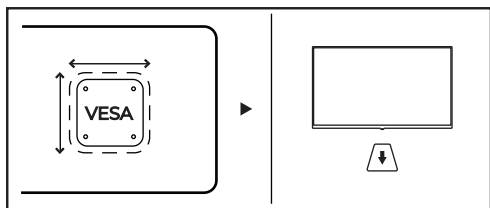

## Крепление на стене

Используйте только совместимое крепление VESA, соответствующее весу и размерам Вашего телевизора. Перед установкой кронштейна убедитесь, что стена выдержит вес телевизора.

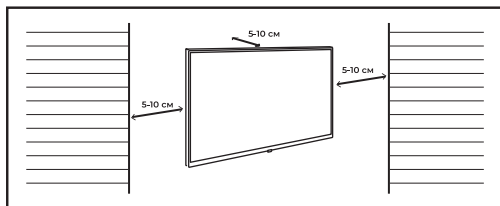

Независимо от способа установки, оставьте свободное пространство не менее 5–10 см сзади и по бокам телевизора для циркуляции воздуха и охлаждения. Не устанавливайте телевизор в закрытые ниши без вентиляции, рядом с источниками тепла (радиаторы, камины) или под прямыми солнечными лучами.

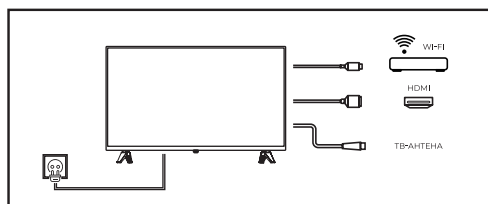

Перед подключением убедитесь, что параметры сети питания соответствует параметрам питания телевизора. Подключите шнур питания и, при необходимости, антенну, HDMI-устройства (приставку, консоль) или Wi-Fi адаптер.

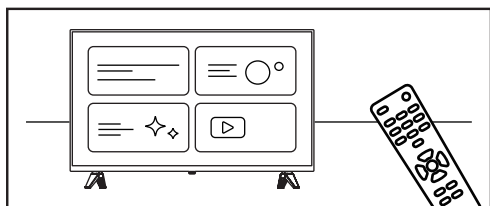

Включите телевизор с помощью пульта. Выполните первоначальную настройку, следуя инструкциям на экране: выберите язык, подключитесь к Wi-Fi, выполните поиск каналов (для антенны) и войдите в учетную запись.

# Содержание

<b>Назначение устройства</b> .....	<b>7</b>
<b>Декларация</b> .....	<b>7</b>
<b>Меры предосторожности</b> .....	<b>8</b>
<b>Условия эксплуатации</b> .....	<b>11</b>
<b>Установка телевизора</b> .....	<b>11</b>
Вентиляция .....	11
Расстояния при установке телевизора на подставке .....	12
Сборка подставки.....	12
Расстояния при установке телевизора на стене .....	13
Настенная установка (опционально).....	14
<b>Схема устройства</b> .....	<b>15</b>
<b>Внешние подключения</b> .....	<b>16</b>
Bluetooth .....	17
Разъем CI.....	17
<b>Пульт дистанционного управления</b> .....	<b>18</b>
Установка батарей в пульт дистанционного управления .....	19
<b>Включение</b> .....	<b>19</b>
<b>Первоначальная настройка</b> .....	<b>20</b>
<b>Работа с устройством</b> .....	<b>20</b>
Входы.....	20
Регулировка громкости .....	20
Автоматическая настройка каналов .....	21
Специальные возможности .....	21
Управление внешними устройствами (CEC) .....	22
Электронный телегид (EPG) .....	23
Цифровой видеорекодер (PVR) .....	23
Поддержка профилей пользователей .....	24
Управление умным домом через Google TV .....	25
<b>Игровой режим</b> .....	<b>25</b>

<b>Настройки</b> .....	<b>26</b>
Сеть и интернет .....	26
Об устройстве .....	26
Дата и время .....	26
Питание и энергопотребление .....	26
Изображение .....	27
Звук .....	28
Хранилище .....	29
Демонстрационный режим .....	29
Голосовой помощник (Google Ассистент) .....	29
Местоположение .....	29
Bluetooth .....	29
Безопасность данных .....	29
Обновление прошивки .....	29
<b>Возможные проблемы и их решения</b> .....	<b>30</b>
<b>Информация об экранах</b> .....	<b>35</b>
<b>Технические характеристики</b> .....	<b>36</b>
<b>Правила и условия монтажа, хранения, перевозки (транспортировки), реализации и утилизации</b> .....	<b>37</b>
<b>Дополнительная информация</b> .....	<b>38</b>
<b>Техническое обслуживание</b> .....	<b>38</b>
<b>Приложение к руководству пользователя</b> .....	<b>39</b>

# Уважаемый покупатель!

Благодарим Вас за выбор нашей продукции.

Мы рады предложить Вам изделия и устройства, разработанные и изготовленные в соответствии с высокими требованиями к качеству, функциональности и дизайну. Перед началом эксплуатации внимательно прочитайте данное руководство, в котором содержится важная информация, касающаяся Вашей безопасности, а также рекомендации по правильному использованию продукта и уходу за ним. Позаботьтесь о сохранности настоящего руководства и используйте его в качестве справочного материала при дальнейшей эксплуатации изделия.

## Назначение устройства

Телевизор — это электронное устройство для приема и отображения изображения и звука, передаваемых по беспроводным каналам или по кабелю (в том числе телевизионных программ или сигналов от устройств воспроизведения видеосигнала — например, DVD/Blu-ray-проигрывателей, игровых приставок и т.д.).



В связи с постоянной работой над усовершенствованием нашей продукции технические характеристики, внешний вид и описание некоторых функций могут не соответствовать информации в руководстве по эксплуатации (далее — РЭ). При несоответствии между РЭ и фактическими функциями, последние имеют преимущественную силу.

## Декларация

- Любой контент и услуги, доступ к которым осуществляется с помощью настоящего устройства и которые предназначены только для индивидуального некоммерческого использования, являются собственностью соответствующей третьей стороны и подлежат охране в соответствии с правилами и законами об авторском праве, патенте, товарном знаке и других правах интеллектуальной собственности. Никакая часть такого контента и услуг не может быть изменена, продублирована, опубликована, загружена, распространена, переведена, продана или использована для изготовления и распространения продуктов, полученных на их основе без предварительного разрешения владельца контента или поставщика услуг.
- Вы признаете и соглашаетесь, что только Вы будете нести риск, связанный с использованием этого устройства, и в дальнейшем только Вы будете нести любой риск, связанный с качеством, характеристиками и точностью любого контента и услуг, доступ к которым осуществляется с помощью этого устройства. В пределах, допускаемых применимым законодательством, данное устройство, а также контент и услуги третьих лиц предоставляются без гарантий, явных или подразумеваемых.
- Любой контент и услуги, предоставляемые вместе с данным устройством, являются собственностью соответствующей третьей стороны, поэтому Производитель не делает никаких заявлений и не дает никаких гарантий в отношении их предоставляемого качества, своевременности, законности и полноты контента, предоставляемого с помощью этого устройства, и не несет ответственности за вытекающие из них юридические последствия или обязательства по возмещению убытков.

- Производитель оставляет за собой право ограничить использование или доступ к определенному контенту или услуге. Поскольку содержание и сервисные услуги передаются через сеть и средства передачи третьей стороны, Производитель не осуществляет обслуживание клиентов и не возлагает на себя обязательств по такому обслуживанию.

## Меры предосторожности

	<b>ВНИМАНИЕ</b> РИСК ПОРАЖЕНИЯ ЭЛЕКТРИЧЕСКИМ ТОКОМ, НЕ ОТКРЫВАТЬ	
<p><b>ВНИМАНИЕ: ЧТОБЫ ИЗБЕЖАТЬ ПОРАЖЕНИЯ ЭЛЕКТРИЧЕСКИМ ТОКОМ, НЕ СНИМАЙТЕ ПЕРЕДНЮЮ ИЛИ ЗАДНЮЮ КРЫШКУ ТВ. УСТРОЙСТВО НЕ СОДЕРЖИТ ДЕТАЛЕЙ, КОТОРЫЕ МОГУТ БЫТЬ ОТРЕМОНТИРОВАНЫ ИЛИ ЗАМЕНЕНЫ ПОЛЬЗОВАТЕЛЕМ. ДЛЯ РЕМОНТА ОБРАТИТЕСЬ К КВАЛИФИЦИРОВАННЫМ СПЕЦИАЛИСТАМ</b></p>		

- Значок молнии в треугольнике предупреждает пользователя о наличии опасного напряжения внутри устройства, которое может привести к поражению электрическим током. Снимать панель, помеченную таким знаком, запрещено.
- Восклицательный знак в треугольнике служит предупреждением для пользователя о наличии соответствующих инструкций по обслуживанию или устранению неполадок.
- Не подвергайте телевизор воздействию влаги или дождя во избежание риска возгорания или поражения электрическим током. Избегайте попадания брызг и капель воды на устройство.
- На телевизор запрещено помещать любые емкости с водой (вазы, бутылки, стаканы и т.д.).
- Во время работы экран и корпус телевизора могут нагреваться. Это не является неисправностью.
- В случае появления дыма, странного шума или запаха от устройства необходимо:
  - немедленно выключить телевизор;
  - вытащить вилку из розетки;
  - связаться с авторизованным сервисным центром.
- Дети и люди с ограниченными возможностями могут неверно оценивать потенциальные риски. В связи с этим детям и людям с ограниченными возможностями не стоит позволять пользоваться электрическими приборами без наблюдения. Батареи и другие мелкие части несут потенциальный риск удушья. Следует хранить такие предметы в недоступном месте. При возникновении риска удушья следует немедленно обратиться за медицинской помощью. Упаковку также необходимо хранить в недоступном месте.
- Использование наушников на высокой громкости может нанести непоправимый вред работе органов слуха. Понижьте уровень громкости перед подключением наушников, затем отрегулируйте его до комфортного уровня.

- Данное устройство должно быть подключено только к сети, характеристики которой идентичны характеристикам, указанным на идентификационной табличке устройства.
- Сетевая вилка всегда должна быть легкодоступной. Она служит в качестве выключателя питания устройства.
- Чтобы отключить устройство от сети, удерживайте шнур питания за сетевую вилку. Никогда не тяните за сам шнур.
- Все кабели должны быть проложены так, чтобы они не были раздавлены или зажаты предметами, расположенными на них или напротив них.
- При повреждении шнура питания, во избежание опасных ситуаций, он должен быть заменен производителем, специалистом по послепродажному обслуживанию или специалистом с аналогичной квалификацией.
- Не устанавливайте устройство вблизи источников воды, например, в ванной или рядом с раковиной.
- Никогда не прикасайтесь к устройству, а также к подключенным к нему кабелям мокрыми руками, поскольку это может привести к короткому замыканию или поражению электрическим током.
- Во избежание возгорания не ставьте на устройство или рядом с ним источники открытого пламени, например, зажженные свечи, а также источники сильного тепла, такие как радиаторы.
- Никогда не разбирайте устройство самостоятельно во избежание поражения электрическим током. Данное устройство не содержит элементов, обслуживаемых пользователем. Для ремонта обратитесь в авторизованный сервисный центр.
- Прорези и отверстия в корпусе телевизора предназначены для вентиляции и обеспечения его корректной работы. Во избежание перегрева данные отверстия не должны быть каким-либо образом закрыты, например, газетами, скатертями или шторами.
- Всегда оставляйте минимальное расстояние в 10 см вокруг устройства для достаточной вентиляции.
- Никогда не проталкивайте какие-либо предметы в устройство через одно из его отверстий, так как они могут соприкоснуться с электрическими компонентами, что может привести к поражению электрическим током или спровоцировать пожар.
- В случае грозы или молнии:
  - отключите телевизор от электросети;
  - отключите от телевизора антенный кабель;
  - отключите всю подключенную периферию.
- Всегда выключайте устройство, когда оно не используется. Если устройство не будет использоваться в течение длительного периода времени, отключите его от электросети.
- Перед очисткой отключите устройство от электрической розетки. Не используйте жидкие или аэрозольные чистящие средства. Для очистки используйте сухую мягкую ткань.
- Данное устройство предназначено только для домашнего и личного использования. Не используйте данное устройство в коммерческих, промышленных или иных целях.

- Не подвергайте устройство сильным ударам, воздействию чрезмерных температур или прямых солнечных лучей в течение длительного времени.
- Держите устройство вдали от магнитных предметов, двигателей и трансформаторов.
- Не используйте устройство на открытом воздухе, независимо от погодных условий.

**Внимание!** Не устанавливайте телевизор в неустойчивое положение. Устройство может упасть, спровоцировав травмы или даже смерть человека. Многих травм, особенно у детей, можно избежать, приняв простые меры предосторожности:

- Используйте мебель или подставки, рекомендуемые производителем телевизора. Рекомендуется использовать только ту мебель, которая может выдержать его вес.
- Убедитесь, что устройство не выступает за край мебели, на которой оно установлено.
- Не ставьте устройство на высокую мебель (например, на шкафы или книжные полки), если он не установлен на подходящую подставку, а также если мебель не закреплена.
- Не ставьте устройство на неустойчивую тележку или подставку. Не ставьте устройство на ткань или другие материалы, подложенные между его основанием и мебелью.
- Не используйте и не смотрите телевизор за рулем. Это опасно и запрещено законом в некоторых странах.
- Объясните детям степень опасности, с которой они сталкиваются при заезжании на мебель в попытках достать устройство или пульт.
- В случае перемещения устройства в другое место Вы должны соблюдать те же меры предосторожности.
- Не рекомендуется использовать изделие в местах, где присутствуют масляный дым или пар, которые могут повредить материал устройства.
- Телевизор, подключенный к сетевой розетке, находится в режиме ожидания. По истечении 30 минут бездействия телевизор переключится в спящий режим.

**Примечание:** изображения, представленные в данном руководстве, приведены исключительно в иллюстративных целях, для подтвержденной информации ознакомьтесь с непосредственным устройством.

## Условия эксплуатации

- Температура воздуха от 10 °С до 35 °С.
- Относительная влажность воздуха не более 80 % (при температуре 25 °С).
- Атмосферное давление от 86 до 106 кПа (от 650 до 800 мм рт. ст.).
- Время выдержки телевизора при комнатной температуре до включения питания после транспортирования или хранения при пониженной температуре окружающей среды должно быть не менее 5 часов.

### Внимание!

- Во избежание повреждений надежно закрепите устройство на стене в соответствии с требованиями инструкции по установке.
- В случае с наклонными плоскостями, независимо от ситуации, панель телевизора следует устанавливать в вертикальном положении. Угол наклона между панелью и вертикальной плоскостью не должен превышать 15° (это правило применяется для серии безрамочных телевизоров).

## Установка телевизора

Перед использованием устройства необходимо подсоединить подставку или закрепить устройство на стене.

**Внимание!** Если телевизор не установлен на ровную устойчивую поверхность, он может быть потенциально опасен из-за возможности падения.

Во избежание повреждений следует руководствоваться следующими мерами предосторожности:

- Размещайте телевизор только на ровных устойчивых поверхностях.
- Убедитесь, что телевизор не свисает с края мебели, на которой установлен.
- Не ставьте телевизор на высокую мебель, если он не зафиксирован.
- Не ставьте телевизор на ткань или другие предметы, которые находятся между мебелью и телевизором.
- Не устанавливайте ТВ в местах, подверженных механической вибрации.
- Не устанавливайте ТВ в местах, в которых в него могут проникнуть насекомые.
- Не устанавливайте ТВ напротив кондиционера, иначе на внутренней панели экрана может конденсироваться влага и вызвать поломку.
- Не устанавливайте ТВ в местах с сильным магнитным полем, иначе оно может вызывать помехи в его работе, и электромагнитные волны могут привести к его выходу из строя.
- Объясните детям о существующей опасности при попытках залезть на мебель, на которой установлен телевизор.

## Вентиляция

- Убедитесь, что со всех сторон от ТВ оставлено необходимое пространство, как показано на схемах далее.
- Не закрывайте вентиляционные отверстия и не вставляйте какие-либо предметы в корпус.
- Не помещайте устройство в ограниченное пространство, например, в какие-либо встроенные шкафы. Это будет препятствовать нормальной вентиляции и приведет к выходу ТВ из строя.

## Расстояния при установке телевизора на подставке

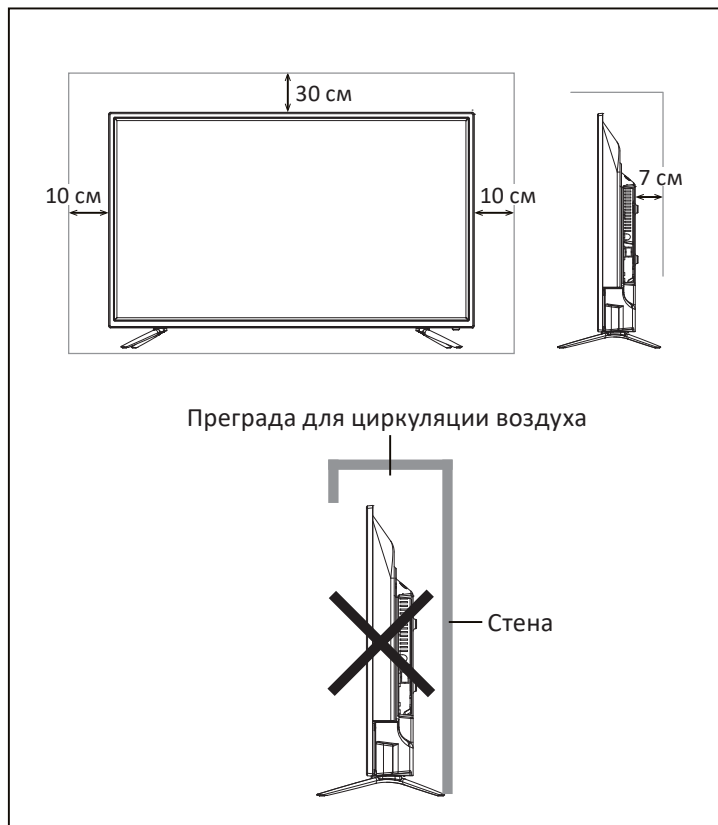

## Сборка подставки

1. Прежде чем прикрепить или снять подставку (ножки), убедитесь, что телевизор выключен.
2. Положите телевизор экраном вниз на мягкую поверхность, чтобы предотвратить его повреждение.
3. Приложите ножки к отверстиям на нижней панели телевизора и закрепите каждую 2 винтами, идущими в комплекте, при помощи отвертки PH2.
4. Чтобы отсоединить подставку от телевизора, выкрутите винты.

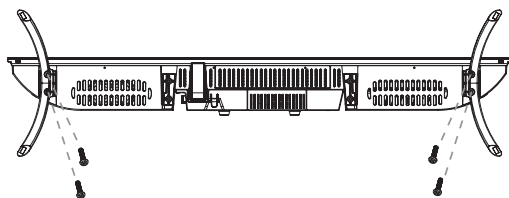

## Расстояния при установке телевизора на стене

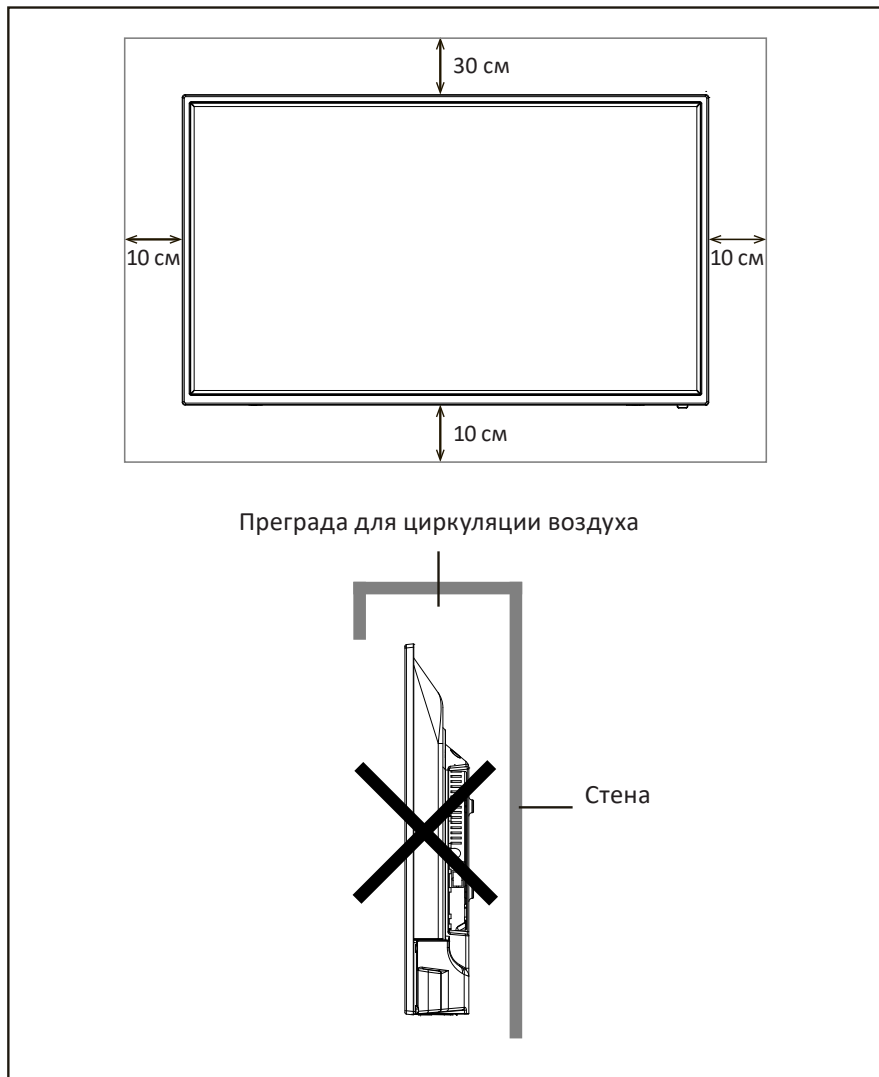

Рекомендуемое расстояние между стеной и корпусом устройства 7 см.

## Настенная установка (опционально)

Телевизор может быть установлен на стену с помощью специального настенного кронштейна (не входит в комплект поставки).

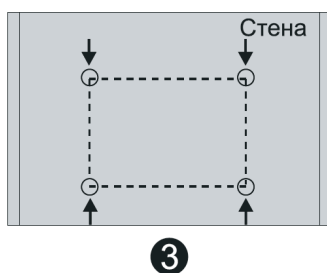
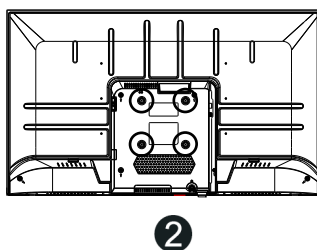
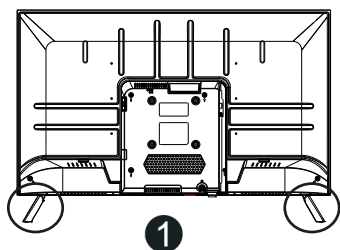

1. Положите телевизор экраном вниз на мягкую поверхность, чтобы предотвратить его повреждение.
2. При помощи отвертки открутите винты и снимите стандартную подставку в нижней части телевизора (1).
3. Разметьте карандашом расстояние между отверстиями для винтов в соответствии с размерами кронштейна (2, 3).
4. Просверлите в стене отверстия и вставьте 4 анкерных болта для крепления (4).
5. Закрутите винты на задней поверхности телевизора для фиксации кронштейна и повесьте конструкцию на стену.

## Спецификация настенного крепления

Схема расположения настенных отверстий (мм)	100 × 100
Размер болта для настенного крепления	M6 × 8

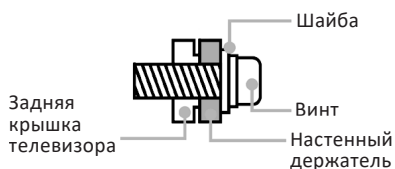

### Примечания

- Схема выше приведена только для справки.
- Для крепления используйте кронштейны, отвечающие стандарту VESA.

## Схема устройства

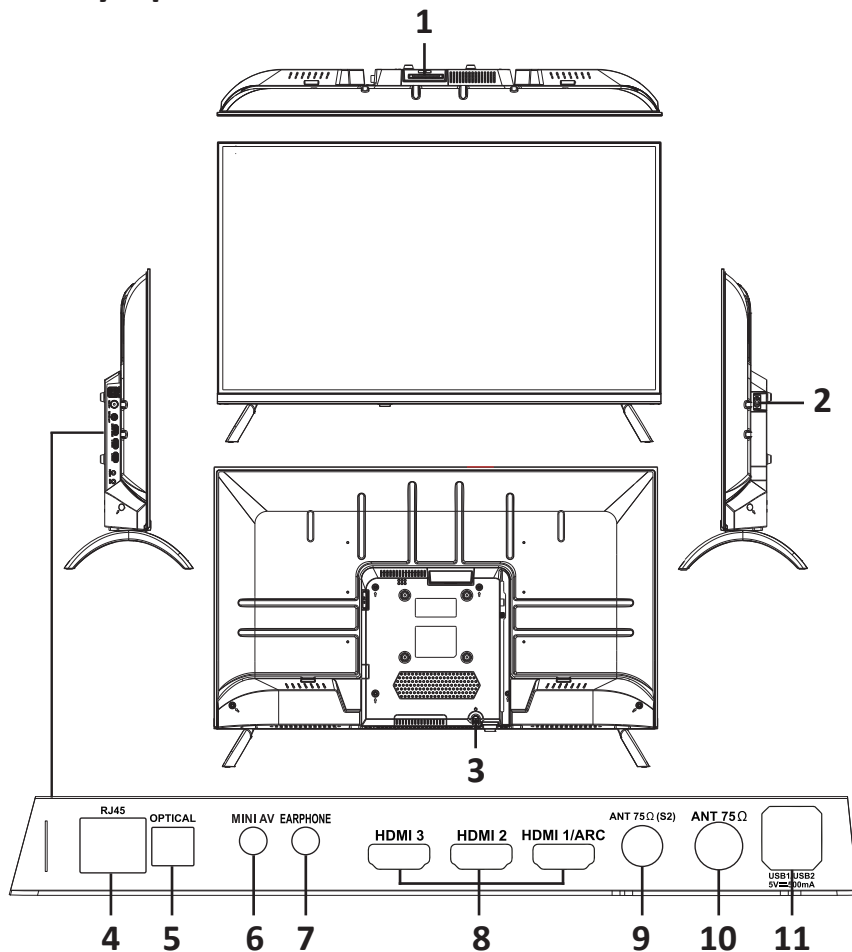

1. Slot для подключения CAM-модуля.
2. Разъем для шнура питания.
3. Кнопка питания.
4. Разъем RJ45 для подключения к локальной сети. Используйте кабель LAN со штекером RJ45 (в комплект поставки не входит).
5. Разъем для оптического кабеля.
6. Композитный мини разъем для подключения внешних устройств.
7. Разъем для подключения наушников.
8. Вход для HDMI, интерфейс для подачи сигнала высокой четкости. Разъем HDMI1/ARC поддерживает функцию ARC.
9. Разъем для подключения спутниковой антенны.
10. Разъем для подключения эфирной/кабельной антенны.
11. Разъемы USB.

## Внешние подключения

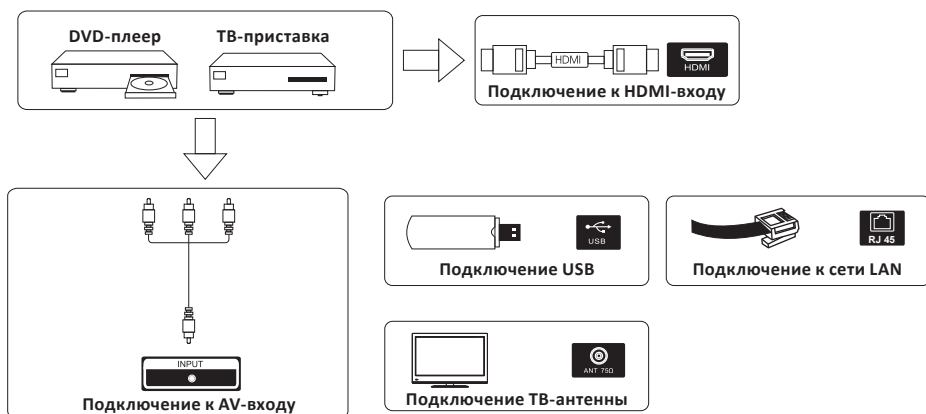

- Проверьте положение и тип разъемов перед подсоединением любых внешних устройств. Неплотное подсоединение может вызвать проблемы с изображением или цветом. Убедитесь в плотности и надежности всех соединений. Не вся аудио- и видеоаппаратура имеет возможность подключения к телевизору. Для получения более подробной информации обратитесь к руководству по эксплуатации подключаемого устройства на предмет совместимости и возможности его подключения.
- Перед подключением внешнего оборудования вытащите сетевую вилку из розетки во избежание поражения электрическим током.
- Все изображения приведены для справки, реальный вид разъемов может отличаться от представленного.
- Устройство поддерживает функцию ARC на порте HDMI1. Audio Return Channel (ARC, реверсивный звуковой канал) — технология, с помощью которой по одному кабелю HDMI звук с телевизора (эфир, приложения, другие входы) передается на внешнюю аудиосистему — саундбар или AV-ресивер, без отдельного оптического кабеля. Для работы подключите кабель к разьему HDMI1 на ТВ и аудиосистеме и включите ARC/CEC в настройках.
- USB-порты телевизора имеют максимальные параметры питания 5 В = 500 мА. Превышение указанных значений не допускается, так как может привести к срабатыванию защиты и отключению порта, перегреву и повреждению оборудования, а также к сбоям и потере данных. Для устройств с повышенным энергопотреблением используйте внешний источник питания (активный USB-хаб/сетевой адаптер).

## Bluetooth

Вы можете подключить к ТВ различные устройства, например: наушники, колонки, мышь, клавиатура, геймпад и т.д.

- Если подключаемое устройство имеет USB-передатчик (например, клавиатура или мышь), то сначала подключите передатчик в USB разъем телевизора, а затем переходите к сопряжению устройств.
- Если устройство не имеет USB-передатчика, то переведите устройство в режим сопряжения (для более подробной информации о том, как это сделать, обратитесь к руководству по эксплуатации подключаемого устройства) и перейдите **Настройки — Пульты и аксессуары — Добавить устройство**.

## Разъем CI

Если Вы используете платное телевидение с зашифрованными каналами, вставьте в данный разъем CI-карту, предоставляемую Вашим оператором. Для получения дополнительной информации обратитесь к документации, поставляемой совместно с CI-картой.

**Внимание!** Всегда выключайте телевизор перед подключением или отключением CI-карты. В противном случае возможно повреждение телевизора или CI-модуля.

### Подключение CI-карты

Вставьте карту в CAM-модуль в соответствии с инструкциями поставщика услуг. Вставьте модуль с картой CI или CI+ в разъем, убедившись, что Вы позиционировали его верно.

После включения телевизора CI/CI+ модуль инициализируется — это может занять некоторое время. После инициализации Вам будут доступны зашифрованные каналы. Если этого не произошло, обратитесь к поставщику услуг.

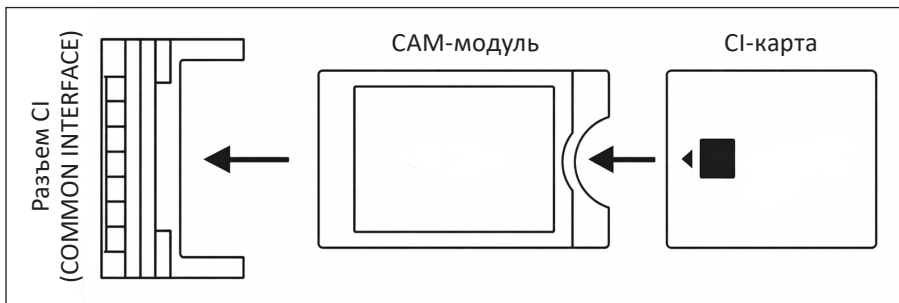

### Отключение CI-карты

Для отключения модуля, аккуратно достаньте его из разъема.

## Пульт дистанционного управления

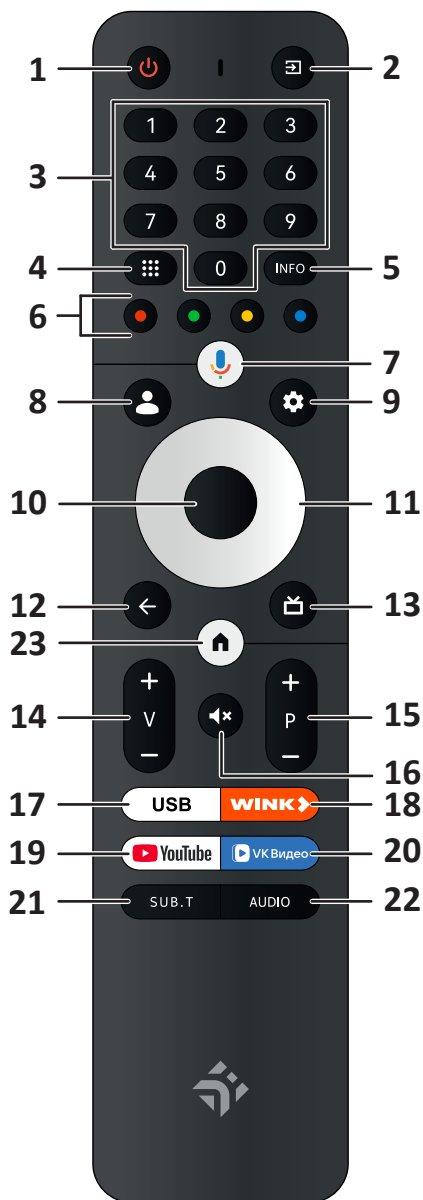

1	Включение/выключение устройства
2	Выбор источника сигнала
3	Цифровой блок
4	Список установленных приложений
5	Отображение информации о канале
6	Цветные кнопки. Используются в соответствии с подсказками на экране
7	Голосовой помощник
8	Аккаунт Google
9	Настройки
10	Кнопка «ОК»
11	Кнопки навигации: «Вверх», «Вниз», «Влево», «Вправо»
12	Возврат в предыдущее меню
13	Переход в приложение «LiveTV»
14	Увеличение/уменьшение громкости
15	Переключение каналов
16	Включение/выключение звука
17	Переход к воспроизведению с USB
18	Переход в приложение «Wink»
19	Переход в приложение «YouTube»
20	Переход в приложение «VK Видео»
21	Включение/выключение режима субтитров
22	Смена аудиодорожек
23	Домашняя страница

**Примечание:** реальный внешний вид пульта и расположение кнопок могут отличаться от представленного в данном руководстве.

## Установка батарей в пульт дистанционного управления

1. Переверните пульт ДУ и, слегка надавливая, сдвиньте крышку отсека по направлению, указанному стрелкой на рисунке ниже.
2. Вставьте батарейки в пульт ДУ. Убедитесь, что полярность соблюдена в соответствии с рисунком на отсеке.
3. Закройте крышку батарейного отсека в обратном направлении.

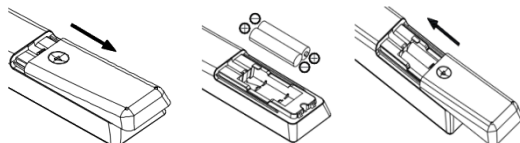

**Внимание!** Если Вы планируете не использовать устройство в течение продолжительного времени, вынимайте батарейки из пульта ДУ. В противном случае пульт может быть поврежден неисправными батареями.

## Включение

1. Подключите шнур питания сначала к телевизору, а затем к источнику питания.
2. Телевизор допускается подключать исключительно к источнику переменного тока. Ни в коем случае не подключайте его к источнику постоянного тока. Если шнур питания поврежден, ни при каких обстоятельствах не подключайте его к разъему источника питания, так как существует опасность поражения электрическим током.
3. Подключите внешнюю антенну к соответствующему разъему ANT на боковой панели телевизора. Антенный разъем (75 Ом — VHF / UHF / кабель) можно использовать для подключения внешней антенны или другого оборудования.
  - Если Вы хотите получать сигнал от кабеля или кабельной приставки, подключите коаксиальный кабель к разъему ANT 75Ω.
  - Если Вы хотите получать сигнал от спутникового приемника, подключите коаксиальный кабель к разъему ANT 75Ω (S2).
4. При подключении телевизора к источнику питания он включается сразу или автоматически переходит в режим ожидания.
5. Если индикатор питания горит, телевизор находится в режиме ожидания. Нажмите кнопку «» на пульте дистанционного управления или на устройстве, чтобы включить телевизор.

## Первоначальная настройка



При первом включении появляется мастер «**Добро пожаловать**», который проведет Вас через процесс начальной настройки. Следуйте инструкциям на экране, чтобы завершить процесс начальной настройки, например, выбор языка, сопряжение Вашего пульта, подключение к сети и т.д. При каждом шаге либо делайте выбор, либо пропускайте данный шаг. Если Вы пропустите какой-либо шаг, Вы можете выполнить настройку позже из меню настроек.

### Примечания

- Рекомендуется выбрать **Настроить Google TV** и завершить настройку, чтобы пользоваться дополнительными функциями в процессе начальной настройки. Если Вы завершили базовую настройку телевизора, Вы можете повторно войти в Google TV, для этого нажмите «» на пульте дистанционного управления, затем выберите **Настройки — Настроить Google TV** и нажмите «**ОК**» для подтверждения.
- При сопряжении пульта дистанционного управления держите пульт на расстоянии менее 1 метра от телевизора и следуйте инструкциям по сопряжению, отображаемым на экране. После завершения сопряжения пульта Вы можете использовать кнопку «Голосовой помощник». Если Вы пропустите шаг сопряжения пульта ДУ, Вам будет предложено снова выполнить сопряжение пульта с телевизором при первом нажатии кнопки «Голосовой помощник».

## Подключение пульта ДУ

При первом запуске телевизора сразу предложит подключить пульт.

1. Одновременно нажмите кнопки «» и «» на пульте ДУ.
2. Индикатор на пульте начнет мигать — это значит, что он находится в режиме сопряжения.
3. При успешном сопряжении индикатор погаснет и пульт будет готов к использованию.

## Работа с устройством

### Входы

Нажмите кнопку «» на пульте дистанционного управления, чтобы отобразить список источников сигнала. Нажимайте кнопки навигации для выбора опции, а затем нажмите кнопку «**ОК**» для перехода в подменю.

Вы также можете нажать кнопку «», чтобы отобразить основное меню Входы. Нажмите «**ОК**» для перехода, после чего с помощью кнопок навигации выберите источники входного сигнала и нажмите «**ОК**» для подтверждения.

### Регулировка громкости

**Регулировка громкости:** нажимайте кнопки «**- V +**» на пульте ДУ, чтобы увеличить или уменьшить громкость.

**Выключение звука:** нажмите кнопку «» для временного отключения звука. Нажмите данную кнопку еще раз, чтобы включить звук.

## Автоматическая настройка каналов

1. В режиме ТВ нажмите «» на пульте дистанционного управления, выберите **Настройки — Каналы и входы — Канал — Сканирование каналов** и нажмите «**ОК/Вправо**» для входа. Телевизор автоматически сканирует ТВ эфир на наличие доступных каналов в зависимости от Вашей страны или региона.
2. Выберите **Автоматический поиск** и нажмите «**ОК**».
3. Выберите **Режим тюнера**, затем кнопками «**Влево/Вправо**» выберите источник ТВ сигнала (кабель, антенна или спутник).

**Примечание:** подключение спутникового вещания доступно не во всех моделях.

4. Кнопками «**Вверх/Вниз**» выберите другие опции, используйте кнопки «**Влево/Вправо**» для настройки.
5. По завершении настройки нажмите кнопку «**Вниз**», выберите **Поиск** и нажмите «**ОК**» для запуска сканирования каналов.
6. Поиск каналов может занять несколько минут. После автоматического поиска каналы будут располагаться в заданном порядке. Если Вы хотите скрыть, отредактировать или удалить каналы, нажмите «» на пульте ДУ, выберите **Настройки — Каналы и входы — Канал — Организатор каналов** и нажмите «**ОК**» для входа.

**Примечание:** если при поиске нашлись только аналоговые каналы, это может быть вызвано слабым ТВ сигналом.

## Специальные возможности



Google TV активно развивает функции доступности для людей с ограниченными возможностями, такие как экранный диктор, увеличение текста и поддержка субтитров с настройкой стилей.

### Использование субтитров



Вы можете включить субтитры для каждого телеканала. Субтитры транслируются в виде Телетекста или в формате цифрового вещания DVB-T/DVB-T2/DVB-C/DVB-S/DVB-S2. При цифровом вещании у Вас есть дополнительная возможность выбрать предпочитаемый язык субтитров.

**Примечание:** некоторые опции доступны, только если включены субтитры.

### Включение/выключение субтитров

1. Нажмите «» на пульте ДУ, выберите **Настройки ТВ — Дополнительные настройки — Субтитры — Субтитры на цифровых каналах — Вкл.**
2. Нажмите кнопку «», чтобы вернуться в предыдущее меню.

### Включение выбора языков субтитров на цифровых телеканалах

1. Нажмите «» на пульте ДУ, выберите **Настройки ТВ — Дополнительные настройки — Субтитры — Язык субтитров на цифровых каналах.**
2. Нажимайте «**Вверх/Вниз**», чтобы выбрать язык субтитров, и нажмите «**ОК**» для подтверждения.
3. Нажмите «**Вверх/Вниз**», чтобы выбрать второй язык субтитров, и нажмите «**ОК**».
4. Нажмите «», чтобы вернуться в предыдущее меню.

## Выбор типа субтитров на цифровых телеканалах

1. Нажмите «» на пульте ДУ, выберите **Настройки ТВ — Дополнительные настройки — Субтитры — Тип субтитров** и нажмите «ОК».
2. Нажимайте «**Вверх/Вниз**», чтобы выбрать тип субтитров, и нажмите «ОК» для подтверждения. Можно выбрать опцию **Для слабослышащих** для отображения субтитров на выбранном языке для людей с нарушениями слуха.
3. Нажмите «**←**», чтобы вернуться в предыдущее меню.

## Использование телетекста

Выбор языка отображения страницы декодирования:

1. Нажмите «» на пульте ДУ, выберите **Настройки ТВ — Дополнительные настройки — Телетекст — Язык страницы декодирования**.
2. Нажимайте «**Вверх/Вниз**», чтобы выбрать правильный тип языка, на котором будет отображаться телетекст, и нажмите «ОК» для подтверждения.
3. Нажмите «**←**», чтобы вернуться в предыдущее меню.

## Язык цифрового телетекста

В зависимости от вещательной компании на цифровых каналах телевизора можно пользоваться несколькими страницами телетекста на разных языках. Эта функция позволяет выбрать из списка язык в качестве основного, который связан с разными начальными страницами телетекста.

1. Нажмите «» на пульте ДУ, выберите **Настройки ТВ — Дополнительные настройки — Телетекст — Язык цифрового телетекста**.
2. Нажимайте «**Вверх/Вниз**», чтобы выбрать язык, и нажмите «ОК» для подтверждения.
3. Нажмите «**←**», чтобы вернуться в предыдущее меню.

## Экранный диктор

Голосовое озвучивание интерфейса. Активируйте в **Настройки — Специальные возможности — Talkback**.

## Увеличение текста

Увеличьте размер шрифта в меню: **Настройки — Специальные возможности — Масштабирование текста**.

## Аудиоописание

Включите аудиоописание для фильмов и шоу (если поддерживается контентом) в **Настройки — Специальные возможности — Аудиоописание**.

## Управление внешними устройствами (СЕС)

Используйте данную функцию для поиска и управления устройствами, поддерживающими протокол СЕС.

Включение или отключение СЕС

1. Нажмите «» на пульте ДУ, выберите **Настройки — Каналы и входы — Входы — Управление внешними устройствами** и нажмите «ОК/Вправо».

2. Выберите опцию **Управление HDMI** и нажмите «**ОК**» для переключения между включением и выключением.
3. Нажмите «**←**», чтобы вернуться в предыдущее меню.

## Синхронизация включения телевизора с другими устройствами

Данная настройка позволяет телевизору автоматически включаться при включении подключенного устройства СЕС (например, DVD проигрыватель или игровая приставка). Нажмите «**ОК**», чтобы включить эту функцию.

## Синхронизация режима ожидания устройств

Позволяет всем устройствам СЕС автоматически переходить в режим ожидания при выключении телевизора с помощью пульта дистанционного управления. Нажмите «**ОК**», чтобы включить эту функцию.

**Примечание:** функции СЕС зависят от подключенных устройств, и возможно, некоторые устройства могут работать некорректно при подключении к этому телевизору. Для получения дополнительной информации обратитесь к руководству по эксплуатации подключенного устройства.

## Электронный телегид (EPG)

EPG — это экранный гид, который отображает запланированные программы цифрового телевидения. Вы можете перемещаться, выбирать и просматривать программы.

1. Нажмите «**↔**» на пульте ДУ, затем нажмите «**ОК**».  
В появившемся меню Вы можете получить информацию о текущей или следующей программе. Перемещайтесь между различными программами с помощью кнопок «**Вверх/Вниз/Влево/Вправо**» на пульте дистанционного управления.
2. Для просмотра EPG используйте соответствующие кнопки, информация о которых указана в левой части экрана.
  - **Фильтр**  
Перемещайтесь с помощью кнопок «**Вверх/Вниз**» на пульте ДУ. Нажимайте кнопку «**ОК**» для подтверждения выбора.
  - **Расписание**  
Нажмите «**ОК**», а затем выберите **Напоминание по расписанию** или **Запись по расписанию**, чтобы установить канал, дату, время напоминания. Для установки параметров следуйте подсказкам на экране.
3. Нажмите «**←**», чтобы вернуться в предыдущее меню.

## Цифровой видеорекордер (PVR)

Позволяет записывать любимые телепрограммы. Прежде чем использовать эту функцию, сначала подключите USB-накопитель к телевизору.

**Примечание:** данная функция может быть недоступна из-за требований местного законодательства в области охраны авторских прав или поставщика услуг.

1. Нажмите «**↔**» на пульте ДУ, выберите **Настройки ТВ**, затем нажмите «**Вниз**».
2. Выберите **Начать запись** и нажмите «**ОК**» для подтверждения. Запись начнется автоматически.

3. Нажмите соответствующую кнопку для доступа к настройкам и используйте кнопки навигации для настройки продолжительности записи.
4. Нажмите **«ОК»**, чтобы остановить запись вручную — записанный файл будет сохранен. В обычном режиме запись автоматически останавливается по истечении времени записи.
5. Во время записи мини-панель PVR также будет отображаться на экране.
6. Для просмотра записанной программы сначала выйдите из режима PVR. Затем нажмите **«»** на пульте ДУ и выберите **Настройки ТВ — Запись — Список записей** и нажмите **«ОК»**. Выберите соответствующий файл записи и нажмите **«ОК»** для воспроизведения.

#### Примечания

- Эта функция доступна только для незашифрованных каналов.
- Перед подключением USB-накопителя к телевизору создайте резервную копию данных.
- Чем больше на USB-накопителе свободной памяти для функции PVR, тем больше длина записи.
- Если Вы хотите изменить канал или источник сигнала во время записи, сначала остановите текущую запись и сохраните ее.
- В некоторых случаях во время воспроизведения записанного файла может появляться ошибка. Воспользуйтесь другим устройством для воспроизведения.
- Не отключайте USB-накопитель, когда он используется устройством.

## Поддержка профилей пользователей

Google TV позволяет создавать несколько пользовательских профилей для персонализации контента.

Каждый профиль связан с учетной записью Google и сохраняет индивидуальные предпочтения, списки просмотра и историю.

### Создание профиля

1. Нажмите кнопку голосового помощника на пульте или выберите иконку профиля в правом верхнем углу главного экрана.
2. Выберите **Добавить профиль** и войдите в учетную запись Google.
3. Настройте параметры профиля, такие как имя и аватар.

### Создание детского профиля

В меню **Добавить профиль** выберите **Создать детский профиль**.

1. Установите возрастные ограничения и выберите разрешенные приложения (например, YouTube Kids).
2. Настройте PIN-код для родительского контроля через меню **Настройки — Учетные записи и вход — Родительский контроль**.

### Переключение профилей

На главном экране выберите иконку профиля и выберите нужный профиль.

#### Примечания

- Для оптимальной работы рекомендуется подключение к интернету.
- Некоторые приложения могут не поддерживать многопользовательский режим.

## Управление умным домом через Google TV

Телевизор под управлением Google TV может служить центром управления устройствами умного дома, поддерживаемыми Google Home.

### Настройка Google Home

1. Убедитесь, что телевизор подключен к Wi-Fi и связан с Вашей учетной записью Google.
2. Откройте приложение Google Home на смартфоне или используйте голосовой помощник на телевизоре.
3. Добавьте устройства умного дома (лампы, розетки, камеры и т.д.) через меню Настройки — Устройства и сервисы — Добавить устройство.

### Управление устройствами

- Используйте голосовые команды через голосового помощника, например: «Включи свет в гостиной» или «Покажи камеру на экране».
- Управляйте устройствами через интерфейс Google TV в разделе Устройства.

## Игровой режим

1. Подключите консоль к HDMI-порту, поддерживающему HDMI 2.1 (см. спецификацию портов в разделе «Технические характеристики»).
2. Включите игровой режим: **Настройки — Изображение — Игровой режим — Низкая задержка**.
3. Настройте параметры прицела и контрастности в игровом меню (удерживайте кнопку меню на пульте 2 секунды для входа в настройки).

**Примечание:** для использования VRR и 4K@120Hz требуется HDMI-кабель категории Ultra High Speed и совместимая игровая консоль.

### Облачные игровые сервисы

- Установите приложения, такие как GeForce Now или Xbox Cloud Gaming, из Google Play Store.
- Подключите совместимый геймпад через Bluetooth для стриминга игр.

### Auto Low Latency Mode (ALLM):

- Автоматически включает игровой режим с минимальной задержкой при подключении консоли.
- Активируется в **Настройки — Изображение — Игровой режим — ALLM**.

### Дополнительные настройки игрового режима

- **Низкая задержка** — игровой режим с низкой задержкой.
- **Прицел** — включение и выключение прицела.
- **Тип прицела** — выбор прицела.
- **FPS** — частота кадров.
- **Тип контрастности** — предустановленные режимы контрастности изображения.
- **Подсветка** — яркость экрана.

- **Низкий синий свет** — экраны электронных устройств излучают синий свет, который может вызвать напряжение глаз и со временем привести к проблемам со зрением.
- **Показать режим** — выбор соотношения сторон изображения.
- **Ясность** — резкость изображения.

## Настройки

### Сеть и интернет

1. Используйте кнопки навигации для перемещения.
2. Нажмите **«ОК»** для подтверждения выбора сети.

### Об устройстве

Данное меню отображает информацию об устройстве.

### Дата и время

В этом меню Вы можете настроить время вручную или автоматически, выбрать временную зону и формат времени.

### Питание и энергопотребление

- **Режимы энергопотребления** — настройка расхода энергопотребления устройства в режиме ожидания.
  - Низкое энергопотребление — отключение интернета, когда телевизор не используется. При этом важные обновления и функции остаются доступными.
  - Оптимизированное энергопотребление — когда телевизор не используется, он будет находиться в режиме ожидания. При этом он останется подключенным к интернету и его можно будет вывести из спящего режима по сети с помощью голосового помощника или Google Cast.
  - Повышенное энергопотребление — устройство всегда онлайн, сетевые функции доступны даже когда телевизор не используется. Помимо остальных функций, в данном режиме доступна настройка автоматизации и работа с приложением для умного дома Google Home.
- **Таймер отключения устройства** — настройка автоматического отключения устройства.
  - При бездействии — автоматическое отключение телевизора, если он не используется некоторое время.
  - При просмотре — автоматическое отключение телевизора во время его использования.
  - Обратный отсчет с текущего момента — единократное выключение телевизора через указанный промежуток времени. Функция отключается после каждого срабатывания.
- **Состояние при включении** — настройка начального экрана телевизора.
  - Главный экран Google.
  - Последний использованный вход.

- **Запланированное включение и выключение** — включение и выключение устройства в заданное время.
  - Тип таймера включения питания — активация таймера включения (включение/выключение, одноразовое использование).
  - Таймер включения — установка времени включения устройства.
  - Тип таймера выключения питания — активация таймера включения (включение/выключение функции, одноразовое использование).
  - Выключение ТВ по таймеру — установка времени выключения устройства.
  - Выключение после включения — выключение телевизора спустя указанный в настройке промежуток времени после включения. Функция срабатывает одноразово и будет требовать включения пользователем после каждого отключения.
- **Дополнительные настройки**
  - Включение/выключение индикатора питания в режиме ожидания.

## Изображение

- **Режим изображения** — нажимайте кнопки навигации для выбора опции, затем нажмите «ОК» для перехода в подменю.
- **Без изображения**  
Включается в **Настройки — Изображение — Дополнительные параметры — Отключить изображение**.
- **Подсветка/яркость/контрастность/насыщенность/тон/резкость** — нажимайте кнопки навигации для выбора и настройки параметра.
- **Расширенные настройки** — нажимайте кнопки навигации для выбора опции, затем нажмите «ОК» для перехода в подменю.
- **Сброс до настроек по умолчанию** — нажмите для сброса настроек до заводских.
- **Шумоподавление** — устранение помех типа ряби для очистки изображения.
- **SDR в HDR** — имитация HDR изображения. Устройство анализирует информацию о контрастности и яркости сигнала SDR и расширяет диапазон, пытаясь приблизиться к качеству HDR.
- **Адаптивный контроль яркости** — анализирует контрастность в соответствии с гистограммой контента, чтобы обеспечить более глубокий черный и более яркий белый цвет.
- **Местное управление контрастом** — делит каждый кадр на определенные небольшие области и автоматически регулирует контрастность для каждой области.
- **Режим DI Film** — это функция для видеоконтента 3:2 или 2:2 каденции с частотой 24 кадра в секунду, которая устраняет побочные эффекты (например, эффект чересстрочной развертки или дрожание). Установите для параметра «Режим DI Film» значение «Авто» или выключите его, установив значение «Выкл.». Этот элемент не будет доступен, если включен игровой режим или режим ПК.
- **Растянутый голубой** — изменяет баланс белого со средне-высокими уровнями серого на более холодную цветовую температуру.
- **Деконтур** — уменьшает контурные эффекты в контенте с низким разрешением и в сервисах потоковой передачи (сглаживание контурных линий).

- **MJC (технология динамической компенсации качества изображения)** — оптимизирует видео, чтобы обеспечить лучшее качество и читаемость. Установите параметр на значение «Низкий», «Средний» или «Высокий», чтобы включить функцию MJC.
- **HDMI RGB спектр** — настройка диапазона цветов для HDMI. Ограниченный (16–235) или полный (0–255). Установите предпочтения диапазона HDMI RGB. Этот пункт не будет доступен, если в качестве источника входного сигнала не выбран HDMI.
- **Низкий уровень синего света** — экраны электронных устройств излучают синий свет, который может вызвать напряжение глаз и со временем привести к проблемам со зрением.
- **Настройка цветопередачи** — насыщенность цвета, оттенок и яркость можно регулировать по красному, зеленому, синему, голубому, пурпурному, желтому и телесному тону (оттенку кожи) для получения более яркого или естественного изображения.
- **Коррекция баланса белого** — функция баланса белого калибрует цветовую температуру телевизора по уровням серого. Визуально или путем измерения можно улучшить однородность шкалы серого.
- **Сброс** — сброс всех настроек изображения на заводские
- **Ai Super Resolution (AiSR)** — обрабатывает картинку в реальном времени и оптимизирует изображение, обеспечивает высокую четкость, близкую к 4K Ultra HD разрешению.
- **Офсет** — смещение цветовых каналов RGB.
- **Дополнительные параметры** — Отключить изображение.

## Звук

- **Стиль звучания** — преднастроенные режимы звука для различных сценариев использования.
- **Баланс/низкие частоты/высокие частоты** — нажимайте кнопки навигации для выбора и настройки параметра.
- **Объемный звук** — придание звуку объемного звучания. Нажмите «OK» для включения или выключения функции.
- **Параметры эквалайзера** — настройки отдельных частотных диапазонов
- **Динамики** — нажимайте кнопки навигации для выбора опции, затем нажмите «OK» для активации функции.
- **Задержка звука** — задержка вывода звука через динамики.
- **Автоматическое управление громкостью** — автоподстройка уровня звука. Нажмите «OK» для включения или выключения функции.
- **Понижающее микширование** — нажимайте кнопки навигации для выбора опции, затем нажмите «OK» для перехода в подменю.
- **Улучшение диалогов** — нажимайте кнопки навигации для выбора опции, затем нажмите «OK» для перехода в подменю.
- **eARC** — передача звука через HDMI от телевизора к аудиоустройству.
- **Цифровой выход** — выбор устройства вывода звука.
- **SPDIF задержка** — задержка вывода звука через оптический/коаксиальный разъем.
- **Режим сведения** — выбор количества каналов вывода звука.

- **Обработка Dolby Audio** — обработка звука с использованием технологий Dolby.
- **Сброс настроек по умолчанию** — нажмите для сброса настроек до заводских.

## Хранилище

- **Внутренний общий накопитель** — нажимайте кнопки навигации для выбора опции, затем нажмите «ОК» для перехода в подменю.
- **Съемный носитель** — нажимайте кнопки навигации для выбора опции, затем нажмите «ОК» для перехода в подменю.

## Демонстрационный режим

**Демонстрационный режим** — нажимайте кнопки навигации для выбора опции, затем нажмите «ОК» для активации.

## Голосовой помощник (Google Ассистент)

В этом меню Вы можете настроить голосовое управление, просмотреть разрешения, включить/выключить персональные результаты, установить фильтр приложений и включить безопасный поиск. Нажимайте кнопки навигации для выбора опции, затем нажмите «ОК» для активации.

## Местоположение

- **Геолокация** — нажимайте кнопки навигации для выбора опции, затем нажмите «ОК» для активации.
- **Всегда искать сети** — нажимайте кнопки навигации для выбора опции, затем нажмите «ОК» для активации.

## Bluetooth

- Одновременно нажмите «←» и «» на пульте ДУ.
- Когда индикатор загорится, отпустите кнопки.
- Нажмите кнопку «ОК» для начала сопряжения.
- Нажмите кнопку «←» для выхода.

## Безопасность данных

- Управляйте разрешениями приложений в меню **Настройки — Приложения — Разрешения приложений**.
- Используйте надежный пароль для учетной записи Google и включите двухфакторную аутентификацию.
- Для защиты детей настройте родительский контроль в **Настройки — Учетные записи и вход — Родительский контроль**.

## Обновление прошивки

- Телевизор автоматически проверяет наличие обновлений при подключении к интернету.
- Для ручной проверки: перейдите в **Настройки — Система — Об устройстве — Обновление системы** и нажмите **Проверить обновления**.
- Убедитесь, что телевизор подключен к стабильной сети Wi-Fi или Ethernet.
- Нажмите кнопку «ОК» для начала сопряжения.

## Возможные проблемы и их решения

При возникновении неисправностей в работе телевизора попробуйте выключить его и включить снова. Для устранения неисправностей можно также воспользоваться приведенной ниже таблицей. Если неисправность не исчезает, обратитесь за помощью к техническим специалистам.

Возможные проблемы	Возможные решения
Телевизор не включается	Проверьте правильность подключения шнура питания к электрической розетке
	Проверьте наличие напряжения в электрической розетке
	Проверьте работу пульта дистанционного управления
	Отключите шнур питания от телевизора на несколько минут и включите снова
Отсутствует прием ТВ сигнала	Проверьте правильность настроек телевизора
	Убедитесь, что антенна подключена корректно и антенный кабель не поврежден
	Повторите поиск ТВ каналов
	Убедитесь, что разъем антенны плотно подключен к телевизору
Нет изображения	Убедитесь, что внешние источники сигнала подключены корректно
	Убедитесь, что кабель, подключающий внешнее устройство, не поврежден
	Убедитесь, что правильно выбран источник сигнала
	Убедитесь, что выбран правильный источник сигнала
Нарушение правильности цветопередачи изображения	Проверьте правильность выбора системы цвета в настройках телевизора
	Проверьте правильность выбора настроек изображения
	Сигнал от передатчика может доходить с искажениями. Попробуйте переключиться на другой канал
Изображение, получаемое через кабель HDMI, мигает или появляются полосы	Проверьте настройки источника сигнала
	Источник сигнала находится на слишком большом расстоянии от телевизора

Возможные проблемы	Возможные решения
На экране появляются битые пиксели	В телевизоре используется жидкокристаллическая матрица высокой четкости. Современная технология изготовления матриц допускает появление отдельных мелких темных или цветных точек (пикселей) на изображении, не ухудшающих общее восприятие изображения. Все матрицы проверены в условиях производства и соответствуют требованиям стандартов на данную группу изделий
Телевизор не выдает нужную частоту кадров при HDMI подключении	Убедитесь, что используете правильный HDMI разъем с необходимой частотой, зайдите в настройки HDMI и выберете нужную версию HDMI Проверьте настройки на подключенном устройстве
Нет звука	Проверьте, что звук не выключен кнопкой «  » Проверьте, что звук не на минимальной настройке, сдвиньте рычажок громкости вниз Проверьте правильность выбора устройства вывода звука Проверьте правильность настроек звука
Нет звука при выводе на внешние источники	Убедитесь, что аудиокабель подключен корректно и не поврежден Убедитесь в правильности выбора источника на Вашем ТВ
Телевизор не управляется с пульта дистанционного управления	Замените элементы питания ПДУ на новые Направьте передатчик ПДУ непосредственно на приемник (датчик) дистанционного управления на передней панели телевизора Убедитесь, что между ПДУ и телевизором нет препятствий (мебель и так далее), которые будут мешать принимать сигнал Убедитесь, что расстояние между ПДУ и телевизором не превышает 5 метров (или 10 метров при условии подключения ПДУ через Bluetooth), а угол отклонения от воображаемого перпендикуляра не более 20°

Возможные проблемы	Возможные решения
Не работает USB-интерфейс	<p>Отключите USB-устройство от USB-интерфейса телевизора. Подключите вновь, аккуратно соединяя разъемы</p> <p>Убедитесь, что USB-устройство поддерживается телевизором. Обратитесь к разделу «Подключение устройств USB» данного руководства по эксплуатации для получения дополнительной информации</p>
Нет чтения некоторых файлов с внешнего USB-устройства	<p>Убедитесь, что телевизор поддерживает возможность чтения файлов данного типа. Обратитесь к разделу «Технические характеристики» данного руководства по эксплуатации для получения дополнительной информации</p>
Треск или гудение при просмотре или выключении телевизора	<p>Обычное явление, вызванное тепловым сжатием пластика в результате изменения температуры и влажности. Телевизор может издавать негромкое гудение, жужжание, тихий шум из-за особенностей работы электрических цепей. Это не считается дефектом</p>
Замедленное исполнение управляющих команд	<p>Для точного исполнения управляющей команды процессору телевизора требуется некоторое время на ее обработку. Делайте достаточную паузу между различными управляющими командами для устойчивой работы телевизора. Это не влияет на работоспособность телевизора и не является дефектом</p>
Воспроизведение онлайн-видео идет рывками (тормозит)	<p>Остановите воспроизведение, подождите в течение 2–3 минут, затем продолжите просмотр.</p> <p>Возможно, неверно выбран тарифный план у Вашего интернет-провайдера. Рекомендованный изготовителем тарифный план должен иметь скорость не менее 10 Мбит/с</p> <p>Снижать быстродействие могут дополнительные беспроводные устройства, подключенные к домашнему роутеру</p> <p>Проверьте параметры и настройки роутера, в случае неисправности замените его</p>

Возможные проблемы	Возможные решения
Не работает одна из установленных сторонних программ (или работает без звука, или имеет другие замечания)	Вероятно, проблема связана с самой программой (приложением). Попробуйте запустить его позднее или обратитесь в службу поддержки создавшей его компании. Производитель не отвечает за работу сторонних приложений
Беспроводная мышь не работает (не управляется)	Установите батареи питания беспроводной мыши. Убедитесь, что между беспроводной мышью и ее приемопередатчиком (из комплекта, подключенному к USB разъему телевизора), нет внешних препятствий и обеспечивается прямая видимость. Замените беспроводную мышь в случае необходимости
Управление происходит со сбоями	Выключите телевизор из розетки, подождите минуту и включите снова
	Сбросьте настройки до заводских (см. конец данного раздела) Всегда выходите из открытых приложений, используя клавишу « ← »
Проблема с онлайн-сервисами (Smart TV) при использовании проводного соединения (LAN)	Убедитесь, что шнур питания не поврежден и подключен корректно
	Проверьте, можете ли Вы получить доступ с другого устройства
	Возможно, что сервис в настоящий момент недоступен для всех пользователей
	Проверьте настройки сети на Вашем ТВ Проверьте правильность установленного времени и выбранного региона
Проблема с онлайн-сервисами (Smart TV) при использовании беспроводного соединения	Проверьте, можете ли Вы получить доступ с другого устройства
	Возможно, что сервис в настоящий момент недоступен для всех пользователей
	Проверьте настройки сети на Вашем ТВ
	Возможно, проблема в источнике Wi-Fi сигнала. Проверьте роутер Проверьте правильность установленного времени и выбранного региона

Возможные проблемы	Возможные решения
Приложение не запускается или выдает ошибку	<p>Проверьте наличие обновлений приложения в Google Play Store</p> <p>Очистите кэш приложения в <b>Настройки — Приложения — [Имя приложения] — Очистить кэш</b>. Переустановите приложение, если проблема сохраняется</p>
Bluetooth-устройство не подключается	<p>Убедитесь, что устройство находится в режиме сопряжения. Перейдите в <b>Настройки — Пульты и аксессуары — Добавить устройство</b> и повторите попытку</p> <p>Проверьте уровень заряда батареи подключаемого устройства</p>
Телевизор не обновляет прошивку	<p>Проверьте подключение к интернету</p> <p>Перейдите в <b>Настройки — Система — Об устройстве — Обновление системы</b> и попробуйте снова</p>
<p>Если проблемы сохраняются, выполните сброс: <b>Настройки — Система — Об устройстве — Сброс — Сброс настроек</b>. Перед сбросом сохраните важные данные</p>	

## Информация об экранах

Жидкокристаллический телевизор — это высокотехнологическое изделие. Экран телевизора содержит несколько миллионов тонкопленочных транзисторов, что обеспечивает идеальное и живое изображение. Иногда на экране телевизора могут появиться несколько неактивных пикселей в форме фиксированных точек синего, зеленого, красного, черного или белого цвета. Имейте в виду, что это не оказывает влияния на работоспособность телевизора и не является дефектом.

Все LCD панели соответствуют классу II по ISO 13406-2.

### Стандарт ISO 13406-2 различает 4 типа дефектных пикселей

- **Тип 1** — постоянно горящие пиксели (белые).
- **Тип 2** — постоянно не горящие пиксели (черные).
- **Тип 3** — пиксели с другими дефектами, включая дефекты сабпикселей и ячеек RGB, составляющих пиксель. Это означает постоянно горящие красные, зеленые и синие пиксели.
- **Кластер** (группа дефектных пикселей) — несколько дефектных пикселей в квадрате 5 × 5 пикселей.

Допустимое число дефектных пикселей на миллион пикселей					
Класс	Тип 1	Тип 2	Тип 3	Число кластеров, содержащих более 1 дефекта типа 1 или 2	Число кластеров, содержащих более 1 дефекта типа 3
II	2	2	5	0	2

Стандартом ISO 13406-2 определены 4 класса качества LCD в зависимости от количества дефектных пикселей. Большинство жидкокристаллических телевизоров и дисплеев ведущих мировых производителей соответствуют допуску класса II.

## Технические характеристики

Модель	32FEG1	32FEG1W
Торговая марка	DEXP	
Диагональ экрана	32" (80 см)	
Разрешение экрана	1920 × 1080	
Тип матрицы	VA	
Тип подсветки матрицы	Direct LED	
Уровень контрастности	4000:1	
Уровень яркости	220 кд/м <sup>2</sup>	
Частота обновления экрана	60 Гц	
Объем оперативной памяти	1 ГБ	
Объем постоянной памяти	64 ГБ	
Операционная система	Google TV	
Мощность динамика	2 × 5 Вт	
ТВ-сигнал	DVB-C, DVB-S, DVB-S2, DVB-T, DVB-T2	
Параметры питания	220–240 В ~ 50 Гц	
Потребляемая мощность	56 Вт	
Размер VESA	100 × 100	
Поддерживаемые форматы	Видео: AV1, AVI, H.263, H.264, H.265, MKV, MOV, MP4, MPEG-1, MPEG-2, MPEG-4, TS, VC1, VP8, VP9, WMV Аудио: AAC, FLAC, LPCM, M4A, MP3, MPEG1, MPEG2, WMA Изображения: BMP, GIF, JPEG, PNG	
Wi-Fi	IEEE 802.11a/b/g/n/ac; 2400–2483,5 МГц; 5150–5250 МГц; 5250–5350 МГц; 5725–5825 МГц; < 17 дБм	
Bluetooth	V5.1 (IEEE 802.15.1); 2402–2480 МГц; 13 дБм	
Класс энергопотребления	B	
Энергопотребление	82 кВт·ч/год	
Тип крепления шнура питания	X	
Класс защиты от поражения эл. током	II	
Степень защиты от пыли и влаги	IPX0	
Габариты (Ш × Г × В)	С подставкой: 719,2 × 207,9 × 484,3 мм Без подставки: 719,2 × 81,6 × 422,5 мм	
Вес нетто	С подставкой: 3,35 кг Без подставки: 3,25 кг	
Область применения	Бытовое	
Комплектация	Устройство, шнур питания, ножки (2 шт), винты для крепления ножек (4 шт), пульт ДУ, элементы питания для пульта ДУ (2 шт), руководство по эксплуатации	

## Правила и условия монтажа, хранения, перевозки (транспортировки), реализации и утилизации

- Правила и условия монтажа устройства описаны в разделе «Установка телевизора» данного руководства по эксплуатации.
- Хранение устройства должно производиться в упаковке в отапливаемых помещениях у изготовителя и потребителя при температуре воздуха от +5 °С до +40 °С и относительной влажности воздуха не более 80 %. В помещениях не должно быть агрессивных примесей (паров кислот, щелочей), вызывающих коррозию.
- Для обеспечения корректной транспортировки устройства необходимо соблюдение следующих требований:
  - извлеките из устройства все внутренние принадлежности, если они есть, и упакуйте их отдельно;
  - убедитесь в правильности упаковки устройства для сохранения его работоспособности и внешнего вида (крупногабаритную технику необходимо обернуть в полиэтиленовую или пузырчатую пленку с подкладками из гофрированного картона в критических местах);
  - надежно зафиксируйте устройство ремнями, чтобы исключить возможность его перемещения по транспортному средству;
  - для полного исключения воздействия внешней среды используйте только закрытый транспорт;
  - обеспечьте крайне осторожное обращение с упаковкой при выполнении погрузочно-разгрузочных работ;
  - оберегайте от резких толчков и падений;
  - избегайте длительного пребывания под дождем или мокрым снегом;
  - не ставьте на коробку тяжелые предметы.
- Устройство требует бережного обращения, оберегайте его от воздействия пыли, грязи, ударов, влаги, огня и т.д.
- Реализация устройства должна производиться в соответствии с местным законодательством.
- После окончания срока службы изделия его нельзя выбрасывать вместе с обычным бытовым мусором. Вместо этого он подлежит сдаче на утилизацию в соответствующий пункт приема электрического и электронного оборудования для последующей переработки и утилизации в соответствии с федеральным или местным законодательством. Обеспечивая правильную утилизацию данного продукта, Вы помогаете сберечь природные ресурсы и предотвращаете ущерб для окружающей среды и здоровья людей, который возможен в случае ненадлежащего обращения. Более подробную информацию о пунктах приема и утилизации данного продукта можно получить в местных муниципальных органах или на предприятии по вывозу бытового мусора.
- По окончании срока службы батареек, входящих в комплект устройства, не выбрасывайте их вместе с остальными бытовыми отходами. Утилизация батареек должна быть осуществлена согласно местным нормам и правилам по переработке отходов, чтобы предотвратить нанесение потенциального вреда окружающей среде в результате неконтролируемого выброса отходов.
- При обнаружении неисправности устройства следует немедленно обратиться в авторизованный сервисный центр или утилизировать устройство.

**Примечание:** драгоценные металлы в изделии отсутствуют.

## Дополнительная информация

**Изготовитель:** Производственное унитарное предприятие «Н-ТиВи».  
220014, Республика Беларусь, город Минск, переулок Софьи Ковалевской, дом 62,  
комната 16.

Изготовлено в Республике Беларусь.

**Импортер в России:** ООО «ДНС Ритейл».  
690068, Россия, Приморский край, г. Владивосток, проспект 100-летия Владивостока,  
дом 155, корпус 3, офис 5.

**Адрес электронной почты:** dnsretail@mail.dlogistix.com

Спецификации, информация о продукте и его внешний вид могут быть изменены без предварительного уведомления пользователя в целях улучшения качества нашей продукции.

## Техническое обслуживание

При соблюдении правил эксплуатации, изложенных в настоящем руководстве по эксплуатации, срок службы телевизора составляет 4 года со дня продажи через розничную торговую сеть. Если дату продажи установить невозможно, то срок службы исчисляются со дня изготовления телевизора. В течение этого времени изготовитель обеспечивает потребителю возможность использования товара по назначению, а также выпуск и поставку запасных частей в торговые ремонтные предприятия.

### Условия эксплуатации

- рабочая температура от +10 °C до +35 °C;
- рабочая влажность не более 80% (при температуре 25 °C);
- атмосферное давление от 86 до 106 кПа (от 650 до 800 мм рт. ст.).

**HDMI**<sup>®</sup>  
HIGH-DEFINITION MULTIMEDIA INTERFACE



Дата изготовления указана на упаковке.

v.1

## Приложение к руководству пользователя

<p>Сертификат соответствия требованиям ТР ТС 004/2011 «О безопасности низковольтного оборудования», ТР ТС 020/2011 «Электромагнитная совместимость технических средств»</p> <p>Телевизор соответствует требованиям технических условий ТУ РБ 100085149.176-2004.</p> <p>Телевизор по условиям безопасности в эксплуатации соответствует требованиям защиты класса II по ГОСТ IEC 60065-2013.</p> <p>Система менеджмента качества проектирования, производства и обслуживания бытовой радиоэлектронной аппаратуры, бытовых электрических приборов, оборудования информационных технологий соответствует требованиям СТБ ISO 9001 — 2015</p>						
<p>Товар соответствует требованиям технического регламента Евразийского экономического союза ТР ЕАЭС 037/2016 "Об ограничении применения опасных веществ в изделиях электротехники и радиоэлектроники"</p>						
Модель	Масса нетто, кг	Масса брутто, кг	Размер упаковки, мм	Удельная мощность рабочего режима, Вт/см <sup>2</sup>	Потребляемая мощность в режиме ожидания, Вт	Потребляемая мощность в выключенном режиме, Вт
32FEG1	3,35	4,5	795 x 115 x 491	0,020	0,5	0
32FEG1W						



# Гарантийный талон

SN/IMEI: \_\_\_\_\_

Дата постановки на гарантию: \_\_\_\_\_

Производитель гарантирует бесперебойную работу устройства в течение всего гарантийного срока, а также отсутствие дефектов в материалах и сборке. Гарантийный период исчисляется с момента приобретения изделия и распространяется только на новые продукты.

В гарантийное обслуживание входит бесплатный ремонт или замена элементов, вышедших из строя не по вине потребителя в течение гарантийного срока при условии эксплуатации изделия согласно руководству пользователя. Ремонт или замена элементов производится на территории уполномоченных сервисных центров.

Срок гарантии: 36 мес.

Срок эксплуатации: 48 мес.

Актуальный список сервисных центров по адресу:

<https://www.dns-shop.ru/service-center/>

**Гарантийные обязательства и бесплатное сервисное обслуживание не распространяются на перечисленные ниже принадлежности, входящие в комплектность товара, если их замена не связана с разборкой изделия:**

- Элементы питания (батарейки) для ПДУ (Пульт дистанционного управления).
- Соединительные кабели, антенны и переходники для них, наушники, микрофоны, устройства «HANDS-FREE»; носители информации различных типов, программное обеспечение (ПО) и драйверы, поставляемые в комплекте (включая, но не ограничиваясь ПО, предустановленным на накопитель на жестких магнитных дисках изделия), внешние устройства ввода-вывода и манипуляторы.
- Чехлы, сумки, ремни, шнуры для переноски, монтажные приспособления, инструменты, документацию, прилагаемую к изделию.
- Расходные материалы и детали, подвергающиеся естественному износу.



## Производитель не несет гарантийных обязательств в следующих случаях:

- Истек Гарантийный срок.
- Если изделие, предназначенное для личных (бытовых, семейных) нужд, использовалось для осуществления предпринимательской деятельности, а также в иных целях, не соответствующих его прямому назначению.
- Производитель не несет ответственности за возможный материальный, моральный и иной вред, понесенный владельцем изделия и/или третьими лицами, вследствие нарушения требований руководства пользователя при использовании, несоблюдения рекомендаций по установке и обслуживанию изделия, правил подключения (короткие замыкания, возникшие также в результате воздействия несоответствующего сетевого напряжения, как на само изделие, так и на изделия, сопряженные с ним), хранении и транспортировки изделия.
- Все случаи механического повреждения: сколы, трещины, деформации, следы ударов, вмятины, замятия и др., полученные в процессе эксплуатации изделия.
- Имеются следы сторонней модификации, несанкционированного ремонта лицами, не уполномоченными для проведения таких работ. Если дефект вызван изменением конструкции или схемы изделия, подключением внешних устройств, не предусмотренных Производителем, использованием устройства, не имеющего сертификата соответствия согласно местному законодательству.
- Если дефект изделия вызван действием непреодолимой силы (природных стихий, пожаров, наводнений, землетрясений, бытовых факторов и прочих ситуаций, не зависящих от Производителя), либо действиями третьих лиц, которые Производитель не мог предвидеть.
- Дефект вызван попаданием внутрь изделия посторонних предметов, инородных тел, веществ, жидкостей, насекомых или животных, воздействием агрессивных сред, высокой влажности, высоких температур, которые привели к полному или частичному выходу из строя изделия.
- Отсутствует или не соответствует идентификация изделия (серийный номер). Если повреждения (недостатки) вызваны воздействием вредоносного программного обеспечения; установкой, сменой или удалением паролей (кодов), приведшим к отсутствию доступа к программным ресурсам изделия, без возможности их сброса/восстановления, ввиду отсутствия предоставления данной услуги поставщиком ПО.
- Если дефекты работы вызваны несоответствием стандартам или техническим регламентам питающих, кабельных, телекоммуникационных сетей, мощности радиосигнала, в том числе из-за особенностей рельефа и других подобных внешних факторов, использования изделия на границе или вне зоны действия сети.
- Если повреждения вызваны использованием нестандартных (неоригинальных) и/или некачественных (поврежденных) расходных материалов, принадлежностей, запасных частей, элементов питания, носителей информации различных типов (включая CD, DVD диски, карты памяти, SIM-карты, картриджи).
- Если недостатки вызваны получением, установкой и использованием несовместимого контента (мелодии, графика, видео и другие файлы, приложения Java и подобные им программы).
- На ущерб, причиненный другому оборудованию, работающему в сопряжении с данным изделием.





