

Пайдалану бойынша нұсқаулық

LED теледидары

40FCY2

43FCY2

DEXP

Мазмұны

Декларация	4
Сақтық шаралары	5
Теледидар орнату	7
Теледидарды қабырғаға орнату кезіндегі қашықтық	8
Теледидарды тұғырға орнату кезіндегі қашықтық.....	9
Тұғырды құрастыру және қабырғаға орнату	10
Тұғырды құрастыру.....	10
Қабырғаға орнату (міндетті емес)	11
Теледидар схемасы	12
Сыртқы байланыстар	14
Антеннаны қосу.....	14
Сыртқы құрылғыларды қосу.....	14
HDMI құрылғыларын қосу.....	15
TЖ күшейткішін қосу	15
Компьютерді қосу.....	15
DVD ойнатқышын қосу	16
Сi+ шартты қол жеткізу картасын қосу	16
Құлаққаптарды, USB құрылғыларын қосу.....	17
Қашықтан басқару пульті	18
Батареяларды қашықтан басқару пультіне орнату.....	19
Батареяларды өңдеу	19
Қашықтан басқару пультінің алыстығы	19
Бірінші қосу	20
Негізгі экранның негізгі функциялары	21
Орнату	22
Пультті немесе басқа құрылғыны Bluetooth арқылы қосу	22
Күн мен уақытты өзгерту	22
Экран баптауларын өзгерту	22
Дыбыс баптауларын өзгерту.....	23
Таңдаулыларға интернет арнасын қосу	23
Балалар режимін қосу.....	23
Интернетке қайта қосылу	24
Тіркеулік жазбаны қосу	24
Бағдарламалық жасақтаманы жаңарту	24
Баптауларды қалпына келтіру.....	24
Басқа баптаулар	25
Интернет-телеарналарды, фильмдерді, телехикаяларды және роликтерді қарау .	25
Кәбiлдiк, жерсерiктiк және эфирлiк телеарналарды қарау	25
КиноПоискта немесе желiде бейнелердi iздеу	26
Сыртқы құрылғыдан бейнелердi қарау	26
USB тасымалдағышынан медиафайлдарды қарау	26
Дыбысты сыртқы аудио жүйеге немесе құлаққапқа жіберу	27
Қолданбаларды қалай пайдалануға болады	27
Суреттi смартфоннан немесе планшеттен тарату	30
Теледидарды қайта қосу немесе өшiру	28
Ықтимал мәселелер және олардың шешiмдерi	28
Анықтама және қолдау	31
Ақпарат	31
SMART жүйесiнiң техникалық сипаттамалары	32
Техникалық сипаттамалары	33
Монтаждау, сақтау, тасымалдау (тасу), өткiзу және кәдеге жарату ережелерi мен шарттары	34
Қосымша ақпарат	35
Пайдаланушы нұсқаулығына қосымша	36

Құрметті сатып алушы!

Біздің өнімдерді таңдағаныңыз үшін рахмет. Біз сізге жоғары сапа, функционалдылық және дизайн талаптарына сәйкес әзірленген және жасалған бұйымдар мен құрылғыларды ұсынуға қуаныштымыз. Пайдалануды бастамас бұрын, сіздің қауіпсіздігіңізге қатысты маңызды ақпаратты, сондай-ақ өнімді дұрыс пайдалану және күту бойынша ұсыныстарды қамтитын осы нұсқаулықты мұқият оқып шығыңыз. Осы Нұсқаулықтың сақталуына назар аударыңыз және оны өнімді одан әрі пайдалану кезінде анықтамалық материал ретінде пайдаланыңыз.

Теледидар — бұл сымсыз арналар немесе кәбіл арқылы берілетін кескін мен дыбысты қабылдауға және көрсетуге арналған электронды құрылғы (соның ішінде теледидар бағдарламалары немесе бейне ойнату құрылғыларының сигналдары — мысалы, DVD/Blu-ray ойнатқыштары, ойын приставкалары және т.б.).

«DEXP» өнімін жетілдіру бойынша тұрақты жұмысқа байланысты техникалық сипаттамалар, кейбір функциялардың сыртқы түрі мен сипаттамасы пайдалану бойынша нұсқаулықтағы (бұдан әрі — ПН) ақпаратқа сәйкес келмеуі мүмкін. ПН мен нақты функциялар арасындағы сәйкессіздік болған жағдайда, соңғылары басым күшке ие.



Декларация

Осы құрылғының көмегімен қол жеткізілетін және тек жеке коммерциялық емес пайдалануға арналған кез келген мазмұн мен қызметтер тиісті үшінші тараптың меншігі болып табылады және авторлық құқық, патент, тауар белгісі және басқа да зияткерлік меншік құқықтары туралы ережелер мен заңдарға сәйкес қорғалуға жатады. Мұндай мазмұн мен қызметтердің ешбір бөлігін мазмұн иесінің немесе қызмет провайдерінің алдын ала рұқсатынсыз олардың негізінде алынған өнімдерді жасау және тарату үшін өзгертуге, көшіруге, жариялауға, жүктеуге, таратуға, аударуға, сатуға немесе пайдалануға болмайды.

Сіз бұл құрылғыны пайдаланумен байланысты тәуекелді тек сіз ғана көтеретініңізді мойындайсыз және келісесіз, ал болашақта сіз осы құрылғы арқылы қол жеткізілетін кез келген мазмұн мен қызметтің сапасына, сипаттамаларына және дәлдігіне байланысты кез келген тәуекелді ғана көтересіз. Қолданыстағы заңнамада рұқсат етілген шектерде бұл құрылғы, сондай-ақ үшінші тұлғалардың мазмұны мен қызметтері кепілдіксіз, айқын немесе болжамды түрде ұсынылады.

Осы құрылғымен бірге ұсынылатын кез-келген мазмұн мен қызметтер тиісті үшінші тараптың меншігі болып табылады, сондықтан өндіруші осы құрылғы арқылы ұсынылатын мазмұнның сапасына, уақтылығына, заңдылығына және толықтығына ешқандай мәлімдеме жасамайды немесе кепілдік бермейді және олардан туындайтын заңды салдарлар немесе өтемақы міндеттемелері үшін жауап бермейді. Өндіруші белгілі бір мазмұнды немесе қызметті пайдалануды немесе оған қол жеткізуді шектеу құқығын өзіне қалдырады. Мазмұн мен сервистік қызметтер желі және үшінші тарапты беру құралдары арқылы берілетіндіктен, Өндіруші клиенттерге қызмет көрсетпейді және мұндай қызмет көрсету бойынша өзіне міндеттеме жүктемейді.

Сақтық шаралары

	НАЗАР АУДАРЫҢЫЗ ЭЛЕКТР ТОГЫНЫҢ СОҒУ ҚАУПІ, АШПАҢЫЗ	
НАЗАР АУДАРЫҢЫЗ: ЭЛЕКТР ТОГЫНЫҢ СОҒУЫН БОЛДЫРМАУ ҮШІН ТЕЛЕДИДАРДЫҢ АЛДЫҢҒЫ НЕМЕСЕ АРТҚЫ ҚАҚПАҒЫН ШЕШПЕҢІЗ. ҚҰРЫЛҒЫДА ПАЙДАЛАНУШЫ ЖӨНДЕУГЕ НЕМЕСЕ АУЫСТЫРУҒА БОЛАТЫН БӨЛШЕКТЕР ЖОҚ. ЖӨНДЕУ ҮШІН БІЛІКТІ МАМАНДАРҒА ХАБАРЛАСЫҢЫЗ.		



Үшбұрыштағы найзағай белгішесі пайдаланушыға электр тогының соғуына әкелуі мүмкін құрылғының ішінде қауіпті кернеу бар екенін ескертеді. Мұндай белгімен белгіленген панельді алып тастауға тыйым салынады.



Үшбұрыштағы леп белгісі пайдаланушыға тиісті қызмет көрсету немесе ақаулықтарды жою нұсқаулары туралы ескерту ретінде қызмет етеді.

Бұл құрылғы коммерциялық мақсатта пайдалануға арналмаған.

Өрт немесе электр тогының соғу қаупін болдырмау үшін теледидарды ылғалға немесе жаңбырға ұшыратпаңыз. Құрылғыға су шашырау мен тамшыларынан аулақ болыңыз.

Теледидарға кез-келген су ыдысын (вазалар, бөтелкелер, стақандар және т.б.) қоюға тыйым салынады.

Жұмыс кезінде экран мен теледидар корпусы қызып кетуі мүмкін. Бұл ақау емес. Құрылғыдан түтін, оғаш шу немесе иіс пайда болған жағдайда:

- теледидарды дереу өшіріңіз;
- ашаны розеткадан шығару;
- уәкілетті қызмет көрсету орталығына хабарласу қажет.

Теледидарды қуат көзінен дереу ажыратыңыз және келесі мәселелер туындаған жағдайда білікті маманға хабарласыңыз:

- аша немесе қуат сымы зақымдалған;
- электр розеткасының сәйкес келмеуі;
- теледидар құлау немесе соққы салдарынан зақымдалған;
- теледидар ылғалға ұшырады немесе оған бөгде заттар кірді.

Ешқашан теледидардың тесіктеріне бөгде заттарды салмаңыз, себебі олар қауіпті кернеуге тиіп кетуі немесе қысқа тұйықталу тудыруы мүмкін, бұл өртке немесе электр тогының соғуына әкелуі мүмкін.

Құрылғы балалар мен физикалық, сенсорлық немесе ақыл-ой қабілеті шектеулі адамдар үшін, олардың қауіпсіздігіне жауапты басқа адамдар бақылайтын жағдайларды қоспағанда, пайдалануға арналмаған. Балаларға құрылғымен ойнауға рұқсат бермеңіз.

Желілік розеткаларын, ұзартқыш сымдарды немесе адаптерлерді шамадан тыс жүктемеңіз, бұл өртке немесе электр тогының соғуына әкелуі мүмкін. Қуат сымы үстіне немесе жанына қойылған заттарды басуға немесе қысуға болмайтындай етіп салынуы керек. Ашаның, розетканың жанындағы және теледидардан шығатын қуат сымына ерекше назар аударыңыз. Оны ажырату үшін теледидардың ашасына әрқашан қол жеткізу керек. Ашаны розеткадан ажыратқанда, сымды емес, ашаны қолыңызбен ұстаңыз. Дымқыл қолмен ашаны ешқашан розеткадан ажыратпаңыз.

Экранды баспаңыз немесе тырнамаңыз, теледидарға заттарды қоймаңыз. Бұл кескіннің нашарлауына немесе экранның бұзылуына әкелуі мүмкін.

Өрттің алдын алу үшін теледидардың жанына ашық от көздерін, мысалы, майшамдарды және т. б. қоймаңыз.

Сыртқы антенна әуе электр желілеріне немесе басқа электр немесе қуат тізбектеріне жақын орналаспауы керек немесе ол осындай тізбектерге немесе желілерге түсуі мүмкін. Сыртқы антеннаны орнатқан кезде өте сақ болу керек және электр желілерімен байланыста болудан аулақ болу керек, себебі бұл өлімге әкелуі мүмкін.

Егер теледидар бірнеше күн бойы пайдаланылмаса, қауіпсіздік пен энергияны үнемдеу үшін теледидарды электр желісінен ажырату керек. Егер теледидар өшірулі болса, бірақ электр желісінен ажыратылмаса, ол күту режимінде. Теледидардың кейбір нұсқалары дұрыс жұмыс істеуі үшін теледидарды күту режимінде ұстау қажет болуы мүмкін.

Найзағай жақындаған кезде теледидарды өшіріп, қуат ашасын розеткадан шығарып, антеннаны теледидардан ажырату керек.

Құлаққаптағы қатты дыбыс есту қабілетінің бұзылуына әкелуі мүмкін.

Теледидарды орнату

Теледидарды орнату бойынша кеңестер

- Оңай қосу және өшіру үшін теледидар айнаымалы ток желілік розеткасының жанында орнатылуы керек.
- Өзіңіздің қауіпсіздігіңіз үшін тиісті қабырғаға бекіту қапсырманы немесе тұғырды таңдаңыз.
- Теледидарды қабырғаға орнату үшін білікті маманға хабарласыңыз. Дұрыс орнатпау теледидардың тұрақсыз күйіне әкелуі мүмкін.

Назар аударыңыз

Егер теледидар тегіс, тұрақты бетке орнатылмаса, құлау мүмкіндігіне байланысты ол қауіпті болуы мүмкін. Зақымдануды болдырмау үшін келесі сақтық шараларын қолдану керек:

- Теледидар өндірушісі ұсынған шкафтарды/тұғырларды пайдаланыңыз.
- Теледидарды тек тегіс, тұрақты беттерге қойыңыз.
- Теледидар орнатылған жиһаздың шетіне ілінбейтініне көз жеткізіңіз.
- Егер ол бекітілмеген болса, теледидарды биік жиһазға қоймаңыз.
- Теледидарды матаға немесе жиһаз бен теледидар арасындағы басқа заттарға қоймаңыз.
- Теледидарды механикалық дірілге бейім жерлерде орнатпаңыз.
- Теледидарды жәндіктер кіре алатын жерлерде орнатпаңыз.
- Теледидарды кондиционерге қарама-қарсы қоймаңыз, әйтпесе экранның ішкі панелінде ылғал конденсацияланып, сынуы мүмкін.
- Теледидарды күшті магнит өрісі бар жерлерде орнатпаңыз, әйтпесе оның жұмысына кедергі келтіруі мүмкін және электромагниттік толқындар оның істен шығуына әкелуі мүмкін.
- Балаларға теледидар орнатылған жиһазға көтерілу кезінде қауіп бар екенін түсіндіріңіз.

Желдету

- Теледидардың барлық жағында схемаларда көрсетілгендей қажетті орын қалдырылғанына көз жеткізіңіз.
- Желдеткіш саңылауларды жаппаңыз немесе корпусқа заттарды салмаңыз.
- Құрылғыны кіріктірілген шкафтар сияқты шектеулі кеңістікке қоймаңыз. Бұл қалыпты желдетуге кедергі келтіреді және теледидардың істен шығуына әкеледі.

Теледидарды қабырғаға орнату кезіндегі қашықтық

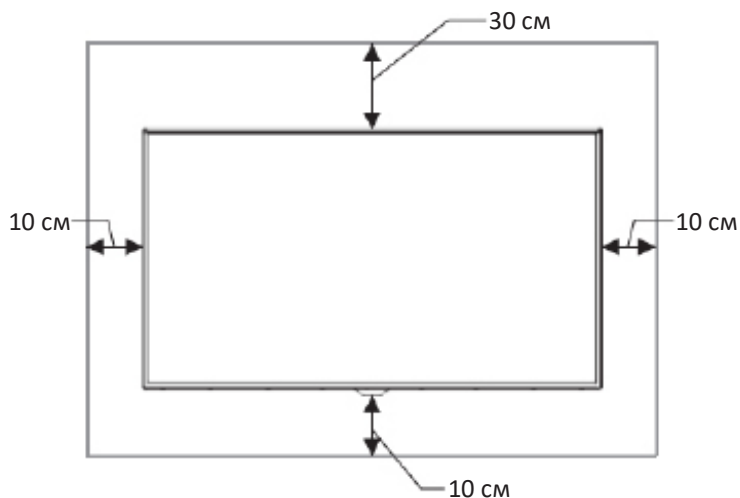

Ауа айналымына кедергі

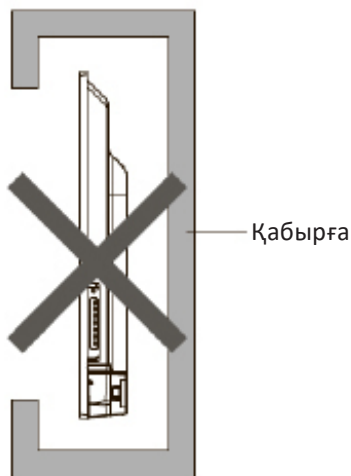

Ескерту: теледидарды қабырғаға орнатқан кезде артқы панель мен қабырға арасындағы ұсынылған қашықтық 7 см-ден кем болмауы керек.

Теледидарды тұғырға орнату кезіндегі қашықтық

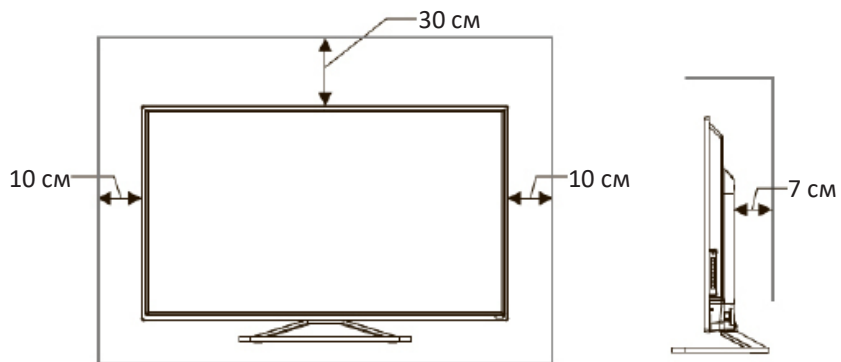

Ауа айналымына кедергі

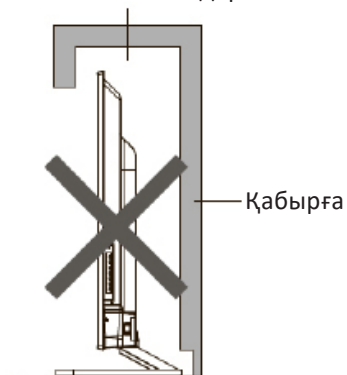

Тұғырды құрастыру және қабырғаға орнату

Теледидарды орнатпас бұрын теледидарды шығарып барлық компоненттердің бар екеніне көз жеткізіңіз:

- теледидар;
- пайдалану бойынша нұсқаулық;
- қашықтан басқару пульті;
- қуат сымы (теледидарға қосылуы мүмкін);
- ААА батареялары (2 дана) (қалау бойынша);
- тұғырды бекіту бұрандалары (4 дана);
- тұғыр (2 дана);
- тұтынушы қаптамасы.

Олар болмаған жағдайда сатушыға хабарласыңыз.

Тұғырды құрастыру

1. Тұғырды бекітпес бұрын/шешпес бұрын, теледидардың өшірілгеніне көз жеткізіңіз.
2. Зақым келтірмеу үшін теледидарды жұмсақ бетке төмен қаратып қойыңыз.
3. Қаптамадан дұғырларды алып тастаңыз және теледидардың төменгі жағындағы қосқыштарға салыңыз.
4. Жинақта берілген 4 бұранданы пайдаланып тұғырларды бекітіңіз.
5. Тұғырларды теледидардан ажырату үшін 3 және 4-қадамдарды керісінше орындаңыз.

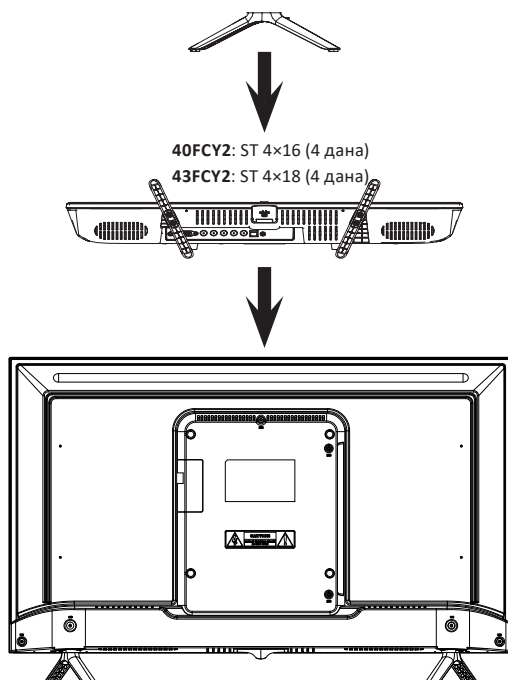

Қабырғаға орнату (міндетті емес)

Теледидарды қабырғаға арнайы қабырға кронштейнінің көмегімен орнатуға болады (жеткізілімде жоқ). Теледидарды қабырғаға орнатпас бұрын, өндірушінің тұғырларын алып тастау керек.

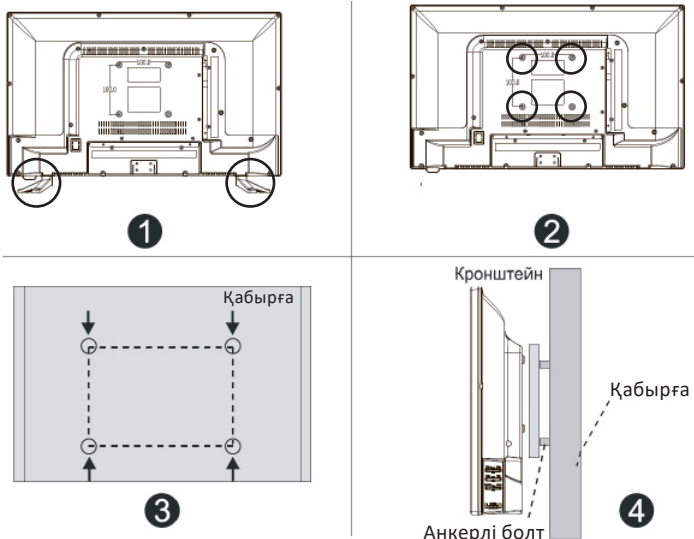

1. Зақым келтірмеу үшін теледидарды жұмсақ бетке төмен қаратып қойыңыз.
2. Бұрауышты пайдаланып, бұрандаларды бұрап алыңыз және теледидардың төменгі жағындағы өндірушінің тұғырларын алыңыз (1).
3. Бұрандалы тесіктерді кронштейн өлшемдеріне сәйкес қарындашпен белгілеңіз (3). Қабырғаға тесіктер бұрғылаңыз және бекіту үшін 4 анкерлік бұрандамаларын салыңыз.
4. Кронштейнді бекіту үшін теледидардың артқы жағындағы бұрандаларды бұраңыз (2) және құрылымды қабырғаға іліп қойыңыз (4).

Қабырғаға бекіту сипаттамасы

Қабырға тесіктерінің орналасу схемасы (мм)	200×200
Қабырғаға бекітуге арналған бұрандама өлшемі	M6

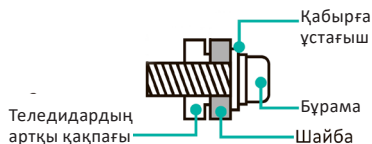

Ескертпелер:

- Жоғарыдағы схема тек анықтама үшін берілген.
- Бекіту үшін VESA стандартына сәйкес келетін кронштейндерді қолданыңыз.

Теледидар схемасы

Алдыңғы панель



Атауы	Сипаттама
ҚБ бергіші	ҚБ пультінен қашықтан сигналдарды қабылдайды. Бергіштің жанына ештеңе қоймаңыз, себебі бұл оның жұмысына әсер етуі мүмкін.
Қуат батырмасы	Теледидарды қосу/өшіру үшін батырманы басыңыз.
Қуат индикаторы	Күту режимінде индикатор қызыл түспен жанады. Жұмыс режимінде индикатор жанбайды.

Ескертпелер:

- Суреттер анықтама үшін берілген.
- Қуат беру кезінде теледидар бағдарламаны жүктеуге бірнеше секунд кетеді. Теледидарды бірден өшірмеңіз, себебі бұл жұмыста ақаулар тудыруы мүмкін.
- Жұмыс/кезекші режимдегі қуат индикаторының нақты жарқырауы пайдалану бойынша нұсқаулықтағы сипаттамадан өзгеше болуы мүмкін.

Артқы және бүйірлік панельдер

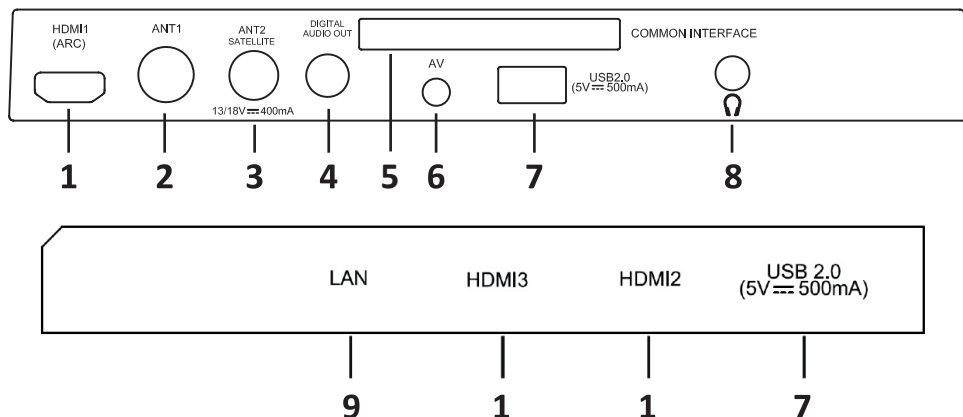

1. HDMI үшін кіріс, жоғары ажыратымдылықтағы сигнал беру интерфейсі. ARC функциясын қолдайды.
 2. Антеннаны қосуға арналған қосқыш.
 3. Жерсеріктік антеннаны қосуға арналған қосқыш.
 4. DIGITAL AUDIO OUT қосқышы.
 5. CAM модулін қосуға арналған слот.
 6. AV IN кәбілін қосуға арналған қосқыш.
 7. USB қосқышы.
 8. Құлаққапты қосуға арналған қосқыш.
 9. Жергілікті желіге қосылуға арналған LAN қосқышы. Желіні қосу үшін RJ45 ашасы бар LAN кәбілін пайдаланыңыз (жеткізілімде жоқ).
- Кез келген қосылым алдында қосқыштардың орны мен түрін тексеріңіз. Бос байланыс кескін немесе түс мәселелерін тудыруы мүмкін. Барлық қосылыстардың тығыздығы мен сенімділігін тексеріңіз. Барлық аудио және бейне жабдықтардың теледидарға қосылу мүмкіндігі жоқ. Қосымша ақпарат алу үшін қосылатын құрылғының үйлесімділігі мен қосылу мүмкіндігі туралы нұсқаулықты қараңыз.
 - Сыртқы жабдықты қоспас бұрын, электр тогының соғуын болдырмау үшін розеткадан қуат ашасын өшіріңіз.

Сыртқы байланыстар

Антеннаны қосу

- Антенна кәбілінің ашасын теледидардың артқы жағында орналасқан антенна қосқышына салыңыз.
- Кәбілдік хабар тарату сигналдарын сапалы қабылдауды қамтамасыз ету үшін ұжымдық антеннаны пайдалану ұсынылады.
- Эфирлік хабар таратуды жақсырақ қабылдау үшін 75 Ом толқындық кедергісі бар коаксиалды радиожиілік кәбілін пайдаланыңыз (жеткізілімде жоқ).
- Антенна кәбілін қуат сыммен қайта орауға болмайды!

Назар аударыңыз!

Сыртқы жеке антеннаны пайдаланған кезде найзағай тартқышты орнату керек.

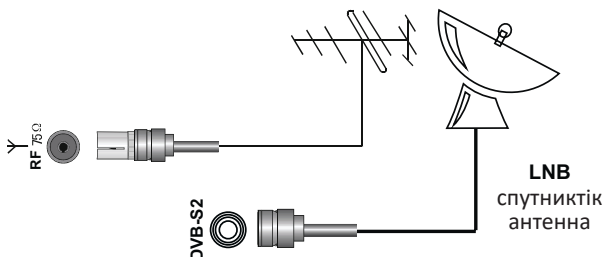

Сыртқы құрылғыларды қосу

Назар аударыңыз!

Сыртқы құрылғыны теледидарға қоспас бұрын, екі құрылғыны да желіден ажыратыңыз.

Сыртқы құрылғыны төмен жиілікті кіріс арқылы қосу үшін:

- Сыртқы құрылғының шығыстарын теледидардың аудио/бейне кірістеріне арнайы кәбілмен қосыңыз (теледидармен бірге келмейді).
- Басты бетте **Барлық кірулер** мәзірін таңдаңыз. Экранда көздер тізімі көрсетіледі — қалағанын тауып, қашықтан басқару пультіндегі **OK** батырмасын басыңыз.

Телеарналарды қарауға оралу үшін қашықтан басқару пультіндегі **←** батырмасын басыңыз.

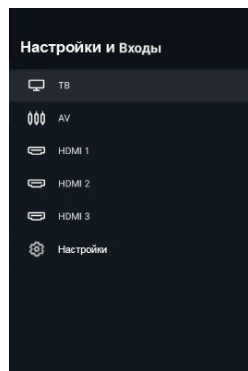

Қосылу алдында қосылатын жабдықты пайдалану бойынша нұсқаулықты қараңыз. Сыртқы құрылғыдан сигналды ойнату үшін тиісті аудио, бейне кірістерді дұрыс таңдаңыз.

HDMI құрылғыларын қосу

Сіздің теледидарыңызда 1.4 нұсқасы бар және HDMI 1 портындағы ARC функциясын қолдайды. Audio Return Channel (ARC кері дыбыстық арна) — бұл жеке оптикалық аудио кәбілді пайдаланбай, кез-келген аралық құрылғы, мысалы, үй кино-театрының қабылдағышы арқылы сығылған көлемді дыбысты жіберуге болатын технология. Басқаша айтқанда, сол HDMI қабылдағыштан теледидарға сигнал беру үшін қолданылған арна кері бағытта жұмыс істей алады.

Бұл жағдайда оптикалық немесе электрлік сандық S/PDIF кәбілі қажет емес.



ТЖ күшейткішін қосу

Тек СТД немесе HDMI сигнал көзі үшін. Сыртқы аудио жүйенің коаксиалды кірісін теледидардың DIGITAL AUDIO OUT шығысына қосыңыз. Теледидардың коаксиалды шығысы сізге сыртқы аудио жүйеге бұрмаланбай ең жақсы сапалы аудио жіберуді қамтамасыз етеді.

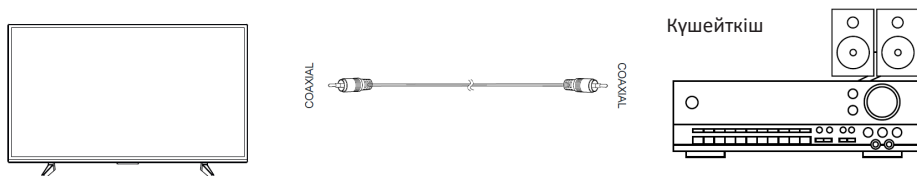

Компьютерді қосу

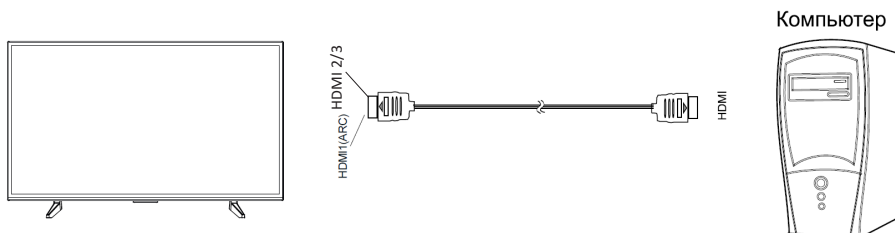

DVD ойнатқышын қосу

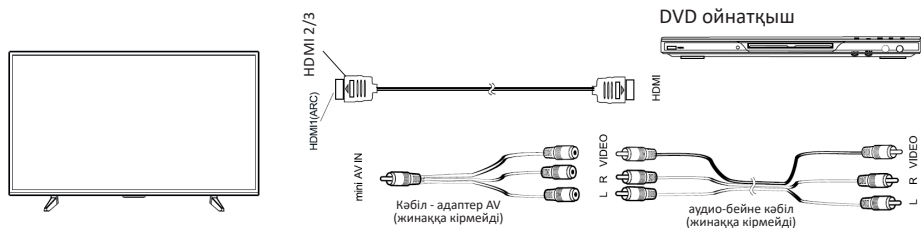

Нұсқалардың бірін қолданыңыз:

1. DVD ойнатқышын HDMI кәбілін пайдаланып теледидарға қосыңыз.
2. Сыртқы құрылғыны теледидардың шағын **AV IN** қосқышына қосқанда, AV өтпелі кәбілін пайдаланыңыз (жинаққа кірмейді).

CI+ шартты қол жеткізу картасын қосу

Шартты қол жеткізу модулін қосу үшін CAM модулін шартты қол жеткізу картасымен COMMON INTERFACE қосқышына қосыңыз.

DVB-C сигнал көзін таңдаңыз (немесе DVB-T немесе DVB-S). Арналарды қолмен немесе автоматты режимде іздеңіз.

Ескерту: CI+ шартты қол жетімділік картасы бар CAM модулін жергілікті цифрлық хабар тарату жеткізушісінен сатып алуға болады, сонымен қатар одан CI картасын пайдалану туралы ақпарат алуға болады. CI картасымен жұмыс істеу кезінде қиындықтар туындаған жағдайда — сервис қызметіне хабарласыңыз.

CAM модулін COMMON INTERFACE слотына орнату

CAM модулін COMMON INTERFACE слотына абайлап салыңыз. Модуль контактілермен алға қарай бағытталуы керек және сізге жапсырмасы бар жағына бұрылуы керек. Қосылу кезінде шамадан тыс күш салмаңыз және модульдің тегіс және қисық емес екеніне көз жеткізіңіз.

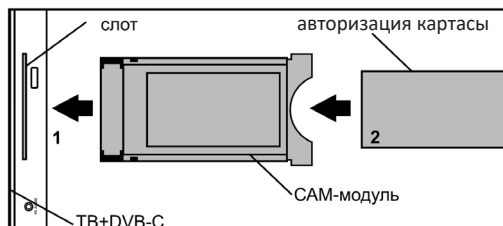

Назар аударыңыз!

CAM модулін салмас бұрын/шығармас бұрын, теледидардың өшірілгеніне көз жеткізіңіз. Содан кейін CI+ картасын қызмет жеткізушісінің нұсқауларына сәйкес CAM модуліне салыңыз. CI+ кейбір елдер мен аймақтарда қолдау көрсетілмейді; қызмет жеткізушісімен кеңесіңіз.

Құлаққаптарды, USB құрылғыларын қосу

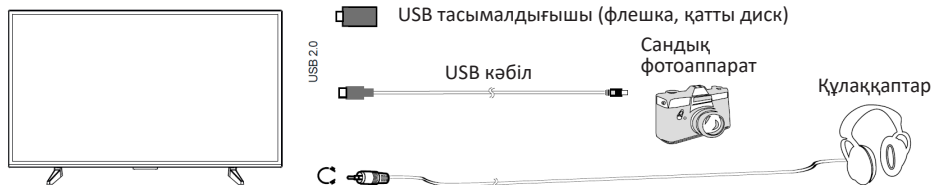

Теледидардың USB құрылғысын қосуға арналған қосқыш тек USB режимінде белсенді болады.

1. USB кәбілін пайдаланып сандық камераны теледидарға қосыңыз.
2. Құлаққапты  қосқышына қосыңыз. Құлаққаптардың дыбыс деңгейі де, теледидар динамиктерінің дыбыс деңгейі де реттеледі.
3. USB дискісін тікелей USB 2.0 қосқышына қосыңыз.

Назар аударыңыз!

- Қатты дискіні немесе USB тасымалдаушыны қосқан кезде әрқашан қосылған құрылғының желілік адаптерін қуат көзіне қосыңыз. Жалпы ток тұтынудан асып кету құрылғының дұрыс жұмыс істемеуіне әкелуі мүмкін. USB 2.0 құрылғылары үшін максималды ток күші 500 mA құрайды.
- Егер қатты дискінің ток күші 1 А-дан үлкен немесе оған тең болса, оны қосу теледидардың қайта жүктелуіне немесе өздігінен құлыпталуына әкелуі мүмкін.
- USB порты 5 В кернеуді қолдайды.

Қашықтан басқару пульті

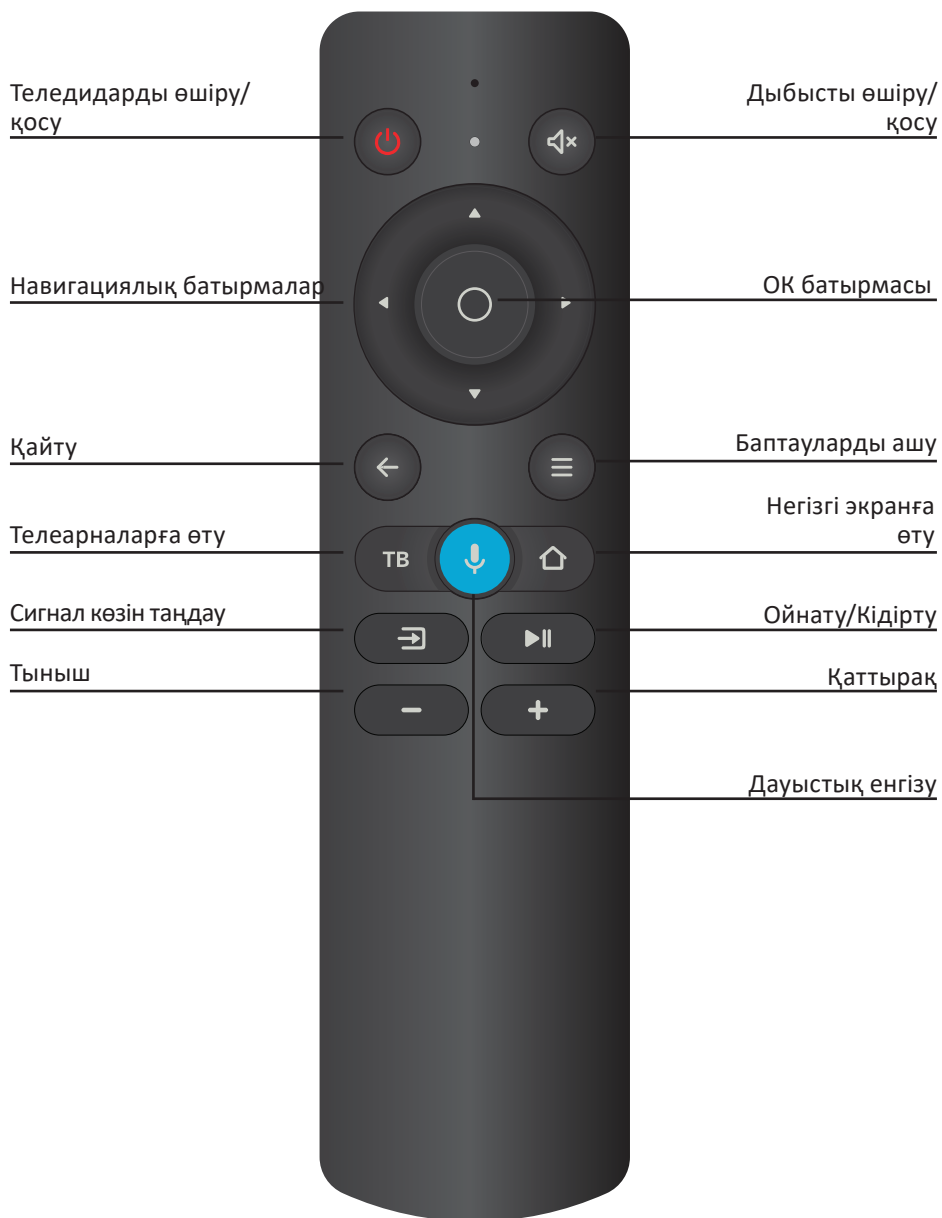

Ескерту: қашықтан басқару пультінің пернелері оның нақты көрінісінен өзгеше болуы мүмкін.

Батареяларды қашықтан басқару пультіне орнату

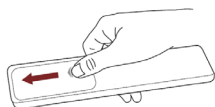

Қашықтан басқару пультінің батарея бөлігін ашу үшін артқы қақпақты сырғытыңыз.

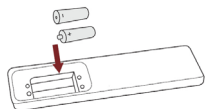

Екі AAA батареясын салыңыз. Батареялардың полярлығы дұрыс орнатылғанына көз жеткізіңіз: ⊕ және ⊖ батареялар батарея бөлімінде көрсетілген ⊕ және ⊖ сәйкес келеді.

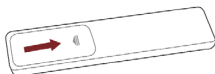

Батарея бөлігінің қақпағын жабыңыз.

Ескертпелер: бұйымның суреттері тек анықтама үшін беріледі. Шын мәнінде, өнім басқа көрініске ие болуы мүмкін.

Батареяларды өңдеу

- Батареяларды дұрыс пайдаланбау жемірілуге немесе ағып кетуіне әкелуі мүмкін, бұл өртке, жарақатқа және мүлікке зақым келтіруі мүмкін.
- Осы Нұсқаулықта көрсетілген батареяларды ғана пайдаланыңыз.
- Ескі және жаңа батареяларды немесе әртүрлі батареяларды бір уақытта пайдаланбаңыз.
- Құрылғыға кіретін батареяның қызмет ету мерзімі аяқталғаннан кейін оны басқа тұрмыстық қалдықтармен бірге тастамаңыз. Құрылғы мен батареяларды кәдеге жарату қалдықтардың бақылаусыз шығарылуы нәтижесінде қоршаған ортаға ықтимал зиян келтірмеу үшін қалдықтарды қайта өңдеу жөніндегі жергілікті нормалар мен ережелерге сәйкес жүзеге асырылуы тиіс.

Қашықтан басқару пультінің алыстығы

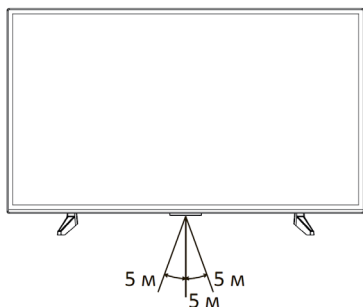





Қашықтан басқару пультінің ойдан шығарылған перпендикулярдан алдыңғы панельдегі инфрақызыл сенсорға ауытқу бұрышы 20 градустан аспайтынына және теледидарға дейінгі қашықтық 5 метрден аспайтынына көз жеткізіңіз.

Бірінші қосу

1. Теледидарды 230 В, 50 Гц розеткаға қосыңыз және теледидар корпусындағы немесе ҚБ пультіндегі қуат батырмасын басыңыз. Теледидар жүктелгенше және экранда сәлемдесу пайда болғанша күтіңіз. Содан кейін қашықтан басқару пультіндегі **OK** батырмасын басыңыз.
2. Пайдаланушы келісімін оқып, қашықтан басқару пультіндегі **OK** батырмасын басыңыз.
3. Теледидардың Интернетке қалай қосылатынын таңдаңыз: Wi-Fi немесе жергілікті желі арқылы. Егер сымсыз желі қолданылса, оны тізімнен тауып, қашықтан басқару пультіндегі **OK** батырмасын басып, желіден құпия сөзді енгізіңіз. Жергілікті желіге қосылу үшін LAN сымын қосып, **Сым арқылы** таңдаңыз.
4. Егер сіз теледидарды интернетке қосқыңыз келмесе, Өткізу батырмасын басыңыз — қашықтан басқару пультінің қосылу кезеңіне өту орын алады (9-тармақты қараңыз). Интернетсіз сіз телеарналар мен бейнелерді желіден көре алмайтыныңызға назар аударыңыз, сонымен қатар теледидар микробағдарламаны жаңартпайды.
5. Сағаттық белдеуін таңдаңыз.
6. Теледидар Интернеттен бағдарламалық жасақтама жаңартуларын іздей бастайды. Операция аяқталғанша күтіңіз.
7. Яндекстегі тіркеулік жазбаңызға кіріңіз:
 - Егер сіздің смартфоньыңызда Яндекс қосымшасы болса және сіз оған кірсеңіз, оны ашыңыз, іздеу жолағында камера белгішесін нұқыңыз және теледидар экранынан QR кодын сканерлеңіз.
 - Егер сізде Яндекс қосымшасы болмаса, интернетке қосылған кез-келген компьютерде, телефонда немесе планшетте браузерды ашып, мекенжай жолағына теріңіз yandex.ru/activate. Егер сайтта авторизация сұрауы көрсетілсе — тіркеулік жазбаңызға кіріңіз. Содан кейін теледидар экранынан кодты енгізіп, **Кіру** батырмасын басыңыз.
 - Егер сіз Яндекс тіркеулік жазбасына кіру үшін екі факторлы аутентификацияны қолдансаңыз, Яндекс.Ключ қосымшасын ашыңыз және QR кодын теледидар экранынан сканерлеңіз.
8. Авторизация аяқталғанша күтіңіз және қашықтан басқару пультіндегі **OK** батырмасын басыңыз.
9. Экранда қашықтан басқару құралын теледидарға Bluetooth арқылы қосу туралы сұраныс пайда болады. Қосылуды бастау үшін қашықтан басқару пультіндегі дыбыс деңгейін төмендету және жоғарылату батырмаларын бір уақытта басып, индикатор жыпылықтағанша ұстап тұрыңыз. Қосылым аяқталғаннан кейін теледидардың негізгі экраны ашылады.

Негізгі экранның негізгі функциялары

Іздеу	Интернеттен бейнелерді табу үшін таңдаңыз.
Басты бет	Сізге жеке ұсынылатын Интернет-телеарналар мен бейнелер. Бейнелер мен хабарларды неғұрлым көп қарасаңыз, ұсыныстар дәлірек болады. Сондай-ақ, осы бөлімде бағдарлама сіздің қызығушылықтарыңызды ескере отырып қалыптастырылатын «Мой Эфир» арнаны қосуға болады.
Теледидар	Теледидарда қол жетімді кіріктірілген интернет арналары.
	Теледидардағы қолданбалар («Қолданбаларды қалай пайдалануға болады» бөлімін қараңыз).
	Теледидар баптаулары («Орнату» бөлімін қараңыз). Бұл функцияны пульттегі  батырманың көмегімен экранға шығаруға болады.
	Тіркеулік жазбаларды басқару («Тіркеулік жазбаны қосу» бөлімін қараңыз).

Контентті көру үшін Яндекс.Плюс немесе КиноПоиск жазылуы қажет болуы мүмкін. Қолданыстағы промокезең немесе промокод та жұмыс істейді.

Теледидарды орнату туралы толық ақпаратты сайттағы анықтамадан оқыңыз: yandex.ru/support/smart-tv.



Орнату

Пультті немесе басқа құрылғыны Bluetooth арқылы қосу

Егер сіз оны бірінші рет қосқан кезде қашықтан басқару пульті мен теледидарды Bluetooth арқылы байланыстырмасаңыз, оны кейінірек жасаңыз — әйтпесе дауыстық енгізуді пайдалана алмайсыз. Сонымен қатар, пернетақтаны, тінтуірді, джойстикті немесе басқа басқару құрылғысын қосуға болады:

1. Теледидардың негізгі экранында  басыңыз, содан кейін **Пульт пен керек-жарақтар** бөліміне өтіп, **Құрылғыны қосу** пәрменін таңдаңыз.
2. Құрылғыны қосылу режиміне қойыңыз. Егер сіз пультті байлап жатсаңыз, онда дыбыс деңгейін төмендету және жоғарылату батырмаларын бір уақытта басып, индикатор жыпылықтағанша күтіңіз.
3. Теледидар құрылғыны анықтап, оған қосылғанша күтіңіз.

Күн мен уақытты өзгерту

1. Теледидардың негізгі экранында  басыңыз, содан кейін **Құрылғы баптаулары** бөліміне өтіп, **Күн мен уақытты** таңдаңыз.
2. Баптауларды өзгертіңіз:
 - Күн мен уақытты Интернет арқылы автоматты түрде анықтау үшін **Күн мен уақытты автоматты реттеу** батырмасын басыңыз және **Желі уақытын пайдалану** опциясын қосыңыз. Егер уақыт сіздің сағаттық белдеуіңіз үшін көрсетілмесе, күн мен уақыт баптаулары мәзіріне оралыңыз, **Сағаттық белдеуін таңдау** басыңыз және аймағыңыздың белдеуін табыңыз.
 - Егер сіз күн немесе уақыт баптауларын қолмен орнатқыңыз келсе, **Күн мен уақытты автоматты реттеу** батырмасын басыңыз және **Желі уақытын пайдалану** опциясын өшіріңіз. Содан кейін күн мен уақыт баптаулары мәзірінде қажетті мәндерді орнатыңыз.

Экран баптауларын өзгерту

1. Теледидардың негізгі экранында  түртіп, **Суретті** таңдаңыз.
2. Баптауларды өзгертіңіз:
 - **Сурет режимі.** Жарықтық, контраст, хром және басқа баптаулар әр түрлі бейне түрлеріне және көру шарттарына сәйкес келеді. Әр режимді қолданып көріңіз және кескін мүмкіндігінше шынайы көрінетінін таңдаңыз.
 - **Түс температурасы.** Кескінге сәйкес келетін түс реңктері. Әдетте, сурет стандартты немесе жылы түс температурасымен жақсы көрінеді, бірақ тәжірибе жасап, сізге ұнайтын температураны таңдаған жөн.
 - **Артқы жарық.** Экранның жарықтығын өзгертеді.
 - **Шуылды басу.** Егер сіз осы опцияны қоссаңыз, теледидар кескінді автоматты түрде жақсартуға тырысады: кедергілер мен бұлыңғырлықты жою. Егер сіз әдетте сапалы бейнені көретін болсаңыз, шуды басуды орташа деңгейде қалдыруға немесе өшіруге болады.

- **Сурет пішімі.** Экранның арақатынасын анықтайды. Егер әдепкі баптау сізге сәйкес келмесе немесе суретті үлкейту немесе созу қажет болса, тізімдегі сәйкес элементті таңдаңыз.

Дыбыс баптауларын өзгерту

1. Теледидардың негізгі экранында  түртіп, **Дыбысты** таңдаңыз.
2. Баптаулар өзгертіңіз:
 - **Көлемді дыбыс.** Дыбысты теледидардың екі динамигінде де көлемді болатындай етіп өңдейді.
 - **Дыбыс режимі.** Белгілі бір бейне түріне сәйкес келетін дыбыс баптаулары. Сіз жиі көретін режимге сәйкес келетін режимді таңдаңыз: мысалы, музыкалық бейнелерді көру үшін **Музыка** режимі қолайлы.
 - **AVC.** Әр түрлі теледидар арналары мен бейнелердің дыбыс деңгейін орташалайды — олардың арасында ауысқан кезде дыбыс тым қатты немесе тыныш болмайды.
 - **Сандық аудио шығыс.** Дыбысты аудио жүйеге қандай форматта жіберу керектігін анықтайды. Аудио жүйесі қолдайтын форматты таңдаңыз. Егер теледидар сандық аудио жүйеге қосылмаған болса, сандық аудио шығысын өшіріңіз.

Таңдаулыларға интернет арнасын қосу

Таңдаулы интернет арналары арналар тізіміндегі **Таңдаулы** тобында көрсетіледі — оларды сол жерден тез табуға болады.

Интернет арнасын қосу үшін:

1. Теледидардың негізгі экранында теледидар бөлімін таңдаңыз.
2. Арнаны таңдаңыз, содан кейін арна атауының жанында  белгішесі пайда болғанша пульттегі ОК батырмасын басып тұрыңыз.

Балалар режимін қосу

1. Теледидардың негізгі экранында  басыңыз, содан кейін **Құрылғы баптаулары** бөліміне өтіп, **Ата-ана бақылауы** таңдаңыз.
 2. Кіру кодын орнатыңыз — оны білмей, балалар ата-ана бақылауының баптауларын өздері өзгерте алмайды.
 3. Іздеудегі сүзу деңгейін және жас рейтингінің шектеулерін таңдаңыз.
- Келесі жолы **Ата-ана бақылауы** мәзірін ашып көргенде, теледидар ағымдағы ПИН кодын сұрайды. Егер сіз оны ұмытып, бес рет қате енгізсеңіз, теледидар кодты қалпына келтіруді ұсынады. 0000 шебер ПИН-ді енгізіп, жаңа кодты орнатыңыз.

Интернетке қайта қосылу



Егер теледидар интернетке кәбіл арқылы қосылған болса, кәбілді ажыратып, қайта қосыңыз.

Теледидарды Wi-Fi желісіне қайта қосу үшін:

1. Егер сіз Интернетке қосылған болсаңыз, кәбілді LAN қосқышынан шығарыңыз.
2. Теледидардың негізгі экранында  батырмасын басып, **Желі және Интернет** тармағын таңдаңыз.
3. Егер сіз теледидарды құпиясөз өзгерген желіге қайта қосқыңыз келсе, алдымен оны жойыңыз. Ол үшін қол жетімді тізімнен желіні таңдап, **Осы желіні жою** батырмасын басыңыз.
4. Қол жетімді желілер тізімінен қажетті желіні тауып, одан құпиясөзді енгізіңіз.

Тіркеулік жазбаны қосу

Егер сіз теледидарды отбасыңызбен бірге қолдансаңыз, жақын адамдарыңыздың тіркеулік жазбаларын қосып, олардың арасында ауысыңыз. Осылайша, көру тарихы араласпайды, сондықтан отбасының әр мүшесіне арналған фильмдер, телеарналар мен бейнелер туралы ұсыныстар дәлірек болады.

Тіркеулік жазбаны қосу үшін негізгі экранда  басыңыз, **Пайдаланушы қосу** таңдаңыз және теледидардағы нұсқауларды орындаңыз. Қосылған тіркеулік жазба автоматты түрде белсенді болады — иесінің мүдделері бойынша ұсыныстар және Яндекс.Плюс жазылымы бойынша мазмұнға қол жетімділік пайда болады. Егер теледидарда қандай да бір тіркеулік жазба қажет болмаса, одан шығыңыз: теледидардың негізгі экранында  басыңыз, тіркеулік жазбаны таңдаңыз және **Тіркеулік жазбадан шығу** басыңыз.

Бағдарламалық жасақтаманы жаңарту

Теледидар жаңартуларды автоматты түрде тексереді және оларды орнатады. Егер сіз бағдарламалық жасақтаманың ағымдағы нұсқасын көргіңіз келсе немесе оны жаңартуға мәжбүр етсеңіз:

1. Теледидардың негізгі экранында  басыңыз, содан кейін **Құрылғы баптаулары** бөліміне өтіңіз;
2. **Құрылғы туралы** таңдаңыз. Бағдарламалық жасақтаманың ағымдағы нұсқасы **Құрастыру** тармағында көрсетіледі. Бағдарламалық жасақтаманы жаңарту үшін **Жүйені жаңарту** басыңыз.

Баптауларды қалпына келтіру

Теледидардың негізгі экранында  басыңыз, содан кейін **Құрылғы баптаулары** бөліміне өтіп, **Қалпына келтіру** таңдаңыз.

Операцияның орындалғанын растаңыз және қалпына келтіру аяқталғанша күтіңіз. Содан кейін теледидарды қайта орнатыңыз.

Басқа баптаулар

Теледидардың басқа баптаулары туралы веб-сайттағы анықтамадан оқыңыз: yandex.ru/support/smart-tv.



Интернет-телеарналарды, фильмдерді, телехикаяларды және роликтерді қарау

Бұл теледидарды кәбілдік, жерсеріктік немесе эфирлік теледидарға қосудың қажеті жоқ: ондаған интернет-телеарналардың хабарлары бар. Егер сізде Яндекс.Плюс жазылымы болса немесе кино іздеу, таңдау тек телеарналармен ғана шектелмейді — сіз КиноПоиск кітапханасынан фильм немесе хикая таңдай аласыз. Теледидар бағдарламасын, фильмді, хикаяны, видеоблогер бейнесін немесе мультфильмді қосу үшін экранның сол жағындағы қажетті мәзір бөлімін таңдаңыз. Егер сіз не көретініңізді білмесеңіз, **Басты** бөлімге өтіңіз — онда Сізге ұсынылған бейне жинақталған.

Кәбілдік, жерсеріктік және эфирлік телеарналарды қарау

Пульттегі **ТД** батырмасын басыңыз немесе теледидардың негізгі экранындағы **Басты** бөлімді таңдап, сол жерден **ТД** белгішесін табыңыз. Бірінші рет іске қосқан кезде арналарды орнату мәзірі ашылады — теледидар сигналының түрін таңдаңыз, егер осы типтегі арналар алдын-ала табылмаса, оларды іздеуді бастаңыз. Болашақта табылған арналардың тізімі бірден ашылады.

ТД батырмасын басқаннан кейін көрсетілетін арналардың түрін өзгертуге болады. Бұл, мысалы, телемұнарадан эфир сигналын қабылдау үшін антенна теледидарға қосылған болса және қазір сандық кәбілдік ТД-ды қоссаңыз пайдалы болады. Мұны істеу үшін теледидардың негізгі экранында  батырмасын басып, **Арналарды орнату** таңдаңыз.

КиноПоискта немесе желіде бейнелерді іздеу

Интернеттен бейнені немесе КиноПоиск* кітапханасынан фильмді табу үшін экранның сол жағындағы мәзірден **Іздеу** тармағын таңдап, бейнежазбаның атын теріңіз.

Сонымен қатар, атауды айтуға болады. Ол үшін пультегі  батырманы басып, не табу керектігін айтыңыз. Дауыстық енгізу пульт теледидарға Bluetooth арқылы қосылған жағдайда ғана жұмыс істейді («Пультті немесе басқа құрылғыны Bluetooth арқылы қосу» бөлімін қараңыз).

Сыртқы құрылғыдан бейнелерді қарау

1. Теледидар мен құрылғыны «Сыртқы құрылғыларды қосу» бөлімінде көрсетілгендей қосыңыз.
2. Пультегі  батырманы басыңыз, содан кейін сигнал көздерінің тізімінен құрылғы қосылған көзді табыңыз.

USB тасымалдағышынан медиафайлдарды қарау

Теледидар USB тасымалдағыштарды қолдайды:

- NTFS файлдық жүйесімен сыйымдылығы 2 Тб дейін;
- FAT32 файлдық жүйесімен сыйымдылығы 128 Гб дейін (файлдың максималды өлшемі — 4 Гб);
- FAT16 файлдық жүйесімен сыйымдылығы 2 Гб дейін.

Ескерту: теледидар кейбір сыртқы USB құрылғыларымен үйлесімді болмауы мүмкін. Сонымен қатар, жеке USB құрылғылары сыртқы, қосымша қуат қосылымын қажет етеді.

* Фильмдер мен хикаялар үшін Яндекс.Плюс немесе КиноПоиск жазылымы қажет. Қолданыстағы промокезең немесе промокод та жұмыс істейді. Интернеттен телебағдарламалар мен бейнелерді тегін көруге болады.

Сіз келесі форматтағы медианы көре аласыз:

Суреттер	PNG, JPEG, BMP.
Музыка	AAC, MP3 (32–320 кбит/с). Теледидар авторды және трек атауын, сондай-ақ басқа ақпаратты дұрыс көрсетуі үшін MP3 файлындағы метадеректер ID3v2.4 форматында және UTF-8 кодтамада болуы керек.
Бейне	AVI, MP4, MKV, MOV, DAT, TS.
Субтитрлер	SRT (Unicode). Субтитрлерді дұрыс оқу үшін SRT файлы бейнемен бірдей каталогта сақталуы керек және екі файлдың да атаулары сәйкес келуі керек. Сондай-ақ, субтитр мәтіні Unicode пішіміне кодталғанына көз жеткізіңіз.

* Контентті көру үшін Яндекс.Плюс немесе КиноПоиск жазылымы қажет. Қолданыстағы промокезең немесе промокод та жұмыс істейді.

USB тасымалдағышын қауіпсіз қосу туралы «Сыртқы құрылғыларды қосу» бөлімінен оқыңыз. Медиа файлды көру үшін теледидардың негізгі экранында  түртіп, **Медиацентр** қолданбасын іске қосыңыз. Онда қажетті файлды табыңыз және ашыңыз — фильм, фотосурет немесе музыкалық трек.

Медиа ойнату кезінде басқару баптауларға кіру үшін  (Menu) пернені пайдаланыңыз.

Menu пернесін жылдам басу: теледидарды жалпы баптау (сурет, дыбыс).

Menu пернесін ұзақ басу: файлды ойнатуды басқару мәзіріне шақыру (дыбыс жолағы, субтитрлер, слайд-шоуды орнату).

Дыбысты сыртқы аудио жүйеге немесе құлаққапқа жіберу

Дыбыстық жүйеден немесе құлаққаптан кәбілді теледидардың артындағы қосқышқа салыңыз. Аудио жүйе **DIGITAL AUDIO OUT** қосқышына, құлаққаптар 3,5 мм аудио қосқышына қосылады.

Дыбыс бірден қосылған құрылғы арқылы шығарыла бастайды. Толығырақ «Сыртқы құрылғыларды қосу» бөлімінен оқыңыз.

Қолданбаларды қалай пайдалануға болады

Теледидарда үшінші тарап қосымшаларын іске қосуға болады: браузерлер, медиа ойнатқыштар, онлайн кинотеатрлар және басқалар. Олардың кейбіреулері алдын ала орнатылған, басқаларын теледидардағы қолданбалар дүкенінен орнатуға болады.

Қолданбаны іске қосу үшін теледидардың негізгі экранында  түртіңіз, содан кейін қажетті қолданбаны таңдаңыз. Егер ол әлдеқашан орнатылған болса, оның іске қосылуын күтіңіз. Қолданба әлі орнатылмаған болса, **Орнату** батырмасын басыңыз.

Ашық қолданбадан шығу үшін  пернені пайдаланыңыз. Әйтпесе, бұл теледидардың дұрыс жұмыс істемеуіне әкелуі мүмкін.

Назар аударыңыз: қосымша қосымшаларды APK форматында орнату (мысалы, USB медиа ойнатқышы арқылы) қамтамасыз етілген, бірақ кепілдендірілмеген және теледидардың белгілі бір қосымшасы мен бағдарламалық жасақтамасының үйлесімділігіне байланысты. Кез-келген қосымшаның теледидардың бағдарламалық жасақтамасымен үйлесімсіздігі теледидардың техникалық кемшілігі емес, бұл қосымшаны жасаушы белгілеген қосымшаның қасиеті.

Суретті смартфоннан немесе планшеттен тарату

Теледидардың негізгі экранында  түртіп, Miracast қолданбасын іске қосыңыз. Содан кейін смартфонда немесе планшетте трансляция функциясын қосып, қол жетімді құрылғылар тізімінен теледидарды таңдаңыз.

Экранның көшірмесі туралы толығырақ смартфонның немесе планшеттің құжаттамасынан оқыңыз.

Теледидарды қайта қосу немесе өшіру

Пульттегі немесе теледидар корпусындағы өшіру  батырмасын басып тұрыңыз. Экранда өшіру және қайта қосу пәрмендері көрсетіледі — қалағанын таңдаңыз.

Ықтимал мәселелер және олардың шешімдері

Егер теледидар жұмысында ақаулар болса, оны өшіріп, қайта қосып көріңіз. Ақаулықтарды жою үшін төмендегі кестені де қолдануға болады. Егер ақаулық жойылмаса, техникталық мамандарының көмегіне жүгініңіз.

Мәселенің сипаттамасы	Мәселені шешу
Теледидар қосылмайды (кезекші режимнің индикаторы жанбайды).	Теледидардың қуат кәбілінің 230 В, 50 Гц желісіне дұрыс қосылуын тексеріңіз (рұқсат етілген ауытқу $\pm 10\%$). Электр розеткасындағы қуат кернеуі бар-жоғын тексеріңіз. Теледидардың қуат кәбілін электр розеткасынан ажыратып, 2–3 минуттан кейін оны қайта қосыңыз. Қашықтан басқару пультінің жұмысын тексеріңіз.
Теледидар сигналын қабылдау жоқ.	Теледидар баптауларының дұрыстығын тексеріңіз. Басқа теледидар арнасын реттеңіз. Кәбілдің теледидар антеннасынан дұрыс жалғанғанын тексеріңіз. Теледидар антеннасының дұрыс жұмыс істемеуі немесе тарату станциясынан сигналдың уақытша болмауы мүмкін.
Дыбыстық сүйемелдеу жоқ	Дыбыс деңгейін реттеуді тексеріңіз. Дыбыстың  батырмасымен өшірілмегенін тексеріңіз. Арна баптауларында дыбыс жүйесін дұрыс таңдауды тексеріңіз. Дыбыс баптауларында орнатулардың дұрыстығын тексеріңіз.
Кескін түсінің дұрыс берілуін бұзу	Арна баптауларында түс жүйесін дұрыс таңдауды тексеріңіз. Кескін баптауларында орнатулардың дұрыс таңдауды тексеріңіз. Тарату станциясының сигналы әлсіз немесе кедергілермен болуы мүмкін, басқа арнаға ауысыңыз.

<p>Теледидар қашықтан басқару пультінен басқарылмайды</p>	<p>ҚБП қуат элементтер ұяшығын ашыңыз, қуат элементтерін жаңасына ауыстырыңыз. ҚБП сәулелендіргішін тікелей теледидардың алдыңғы жағындағы қашықтан басқару қабылдағышына (сенсорына) бағыттаңыз. ҚБП мен ҚБ қабылдағышының (сенсорының) арасында кедергілер болмауы керек (жиһаз заттары және т.б.). ҚБП мен ҚБ қабылдағышы (сенсоры) арасындағы қашықтық 5 метрден аспауы тиіс, ал ойдан шығарылған перпендикулярдан ауытқу бұрышы 20 градустан аспауы тиіс.</p>
<p>PC-HDMI режимінде кескін жыпылықтайды немесе жолақтар пайда болады</p>	<p>Компьютер орнатулар дұрыс таңдалмаған. Компьютердің қауіпсіз жүктеу режимінде монитордың дұрыс параметрлерін таңдаңыз.</p>
<p>Экранда жеке қозғалмайтын ұсақ нүктелер (пикселдер) байқалады</p>	<p>Теледидар жоғары ажыратымдылықтағы сұйық кристалды матрицаны пайдаланады. Матрицаларды жасаудың заманауи технологиясы кескіннің жалпы қабылдауын нашарлатпайтын кескінде жеке кішкентай қараңғы немесе түрлі-түсті нүктелердің (пикселдердің) пайда болуына мүмкіндік береді. Барлық матрицалар өндіріс жағдайында тексеріледі және осы өнім тобына арналған стандарттардың талаптарына сәйкес келеді.</p>
<p>USB интерфейсі жұмыс істемейді</p>	<p>USB картасын (сыртқы USB құрылғысы) теледидардың USB интерфейсінен ажыратыңыз. Коннекторларды ақырын жалғап, қайта қосыңыз.</p>
<p>Сыртқы USB құрылғысынан кейбір файлдарды оқу жоқ</p>	<p>Теледидардың USB интерфейсін пайдаланып оқуға арналған файл түрлері спецификацияға сәйкес келуі керек. Теледидардың осы типтегі файлдарды оқу мүмкіндігін қолдайтынына көз жеткізіңіз («USB тасымалдағышынан медиафайлдарды қарау» бөлімді қараңыз).</p>
<p>Теледидарды көргенде немесе өшіргенде сықырлау немесе гылдау</p>	<p>Температура мен ылғалдылықтың өзгеруі нәтижесінде пластиктің термиялық қысылуынан туындайтын жалпы құбылыс. Теледидар электр тізбектерінің жұмыс істеу ерекшеліктеріне байланысты тыныш гылдау, жылдау, тыныш шу шығаруы мүмкін. Бұл ақау деп саналмайды.</p>
<p>Басқарушы пәрмендердің баяу орындалуы</p>	<p>Басқару пәрменін дәл орындау үшін теледидар процессоры оны өңдеуге біраз уақыт алады. Теледидардың тұрақты жұмыс істеуі үшін әртүрлі басқару пәрмендері арасында жеткілікті үзіліс жасаңыз. Бұл теледидардың жұмысына әсер етпейді және ақау емес.</p>
<p>Яндекс.Плюс немесе КиноПоиск жазылымындағы мәселелер</p>	<p>Егер сізде Яндекс.Плюс жазылымы болса — yandex.ru/support/plus/troubleshooting.html сайттағы ұсыныстарды зерттеңіз. КиноПоиск HD жазылым туралы осы жерден оқуға болады: yandex.ru/support/kinopoisk/subscription-kinopoisk.html.</p>

<p>Онлайн-бейнені ойнату серпіліспен жүреді (баяулайды)</p>	<p>Ойнатуды тоқтатыңыз, 2–3 минут күтіңіз, содан кейін көруді жалғастырыңыз. Интернет-провайдерден тарифтік жоспар дұрыс таңдалмаған болуы мүмкін. Өндіруші ұсынған тарифтік жоспардың жылдамдығы кемінде 10 Мбит/с болуы керек. Үй роутеріне қосылған қосымша сымсыз құрылғылар өнімділікті төмендетуі мүмкін. Роутердің параметрлері мен баптауларын тексеріңіз, егер ақаулық болса, оны ауыстырыңыз.</p>
<p>Орнатылған үшінші тарап бағдарламаларының бірі жұмыс істемейді (немесе дыбыссыз жұмыс істейді немесе басқа ескертулері бар)</p>	<p>Мәселе бағдарламаның өзіне (қолданбаға) байланысты болуы мүмкін. Оны кейінірек іске қосып көріңіз немесе оны құрған компанияға қолдау көрсетіңіз. Өндіруші үшінші тарап қосымшаларының жұмысына жауап бермейді.</p>
<p>Сымсыз тінтуір жұмыс істемейді (басқарылмайды)</p>	<p>Ескі сымсыз тінтуірдің қуат батареясын ауыстырыңыз. Сымсыз тінтуір мен оның қабылдап-таратқышы арасында (теледидардың USB ұясына қосылған жиынтықтан) сыртқы кедергілер жоқ екеніне және тікелей көрінуге мүмкіндік беретініне көз жеткізіңіз. Қажет болса, сымсыз тінтуірді ауыстырыңыз.</p>
<p>Кірістірілген мәзір жоқ, басқару сәтсіздікке ұшырайды.</p>	<p>Теледидарды розеткадан өшіріп, бір минут күтіп, қайта қосыңыз. Зауыттық баптауларды қалпына келтіріңіз («Баптауларды қалпына келтіру» бөлімін қараңыз). Әрқашан ← пернені пайдаланып ашық қолданбалардан шығыңыз.</p>
<p>Мен Яндекс тіркеулік жазбасының логинін немесе құпиясөзін ұмытып қалдым</p>	<p>Яндекс.Паспорт Көмегіндегі ұсыныстарды пайдаланыңыз: yandex.ru/support/passport/troubleshooting/.</p>
<p>Интернетке қосылу мәселелері</p>	<p>Провайдер жағында байланыс мәселелері жоқ екеніне көз жеткізіңіз:</p> <ul style="list-style-type: none"> • yandex.ru сайтты смартфонда немесе компьютерде ашып көріңіз. Егер қол жетімділік болмаса, роутерді қайта іске қосыңыз. Егер бұл көмектеспесе, провайдерге хабарласыңыз. • Смартфонның Wi-Fi арқылы теледидарды мобильді Интернетке қосыңыз. Егер теледидар мобильді Интернет арқылы қосылып, тұрақты жұмыс істесе, Wi-Fi байланысы мәселесі провайдердің жағында болуы мүмкін. <p>Теледидар жұмыс істеуі үшін Wi-Fi қосылымы тұрақты болуы керек. Смартфонды теледидардың жаңына қойып, оның қандай байланыс деңгейін көрсететінін көріңіз. Егер бөлімдер жартысынан аз болса, теледидарды роутерге жақындатыңыз немесе оны кәбіл арқылы қосыңыз («Интернетке қайта қосылу» бөлімін қараңыз). Теледидарды қайта іске қосыңыз («Теледидарды қайта қосу немесе өшіру» бөлімін қараңыз). Интернет қосылысын қайта орнатыңыз («Интернетке қайта қосылу» бөлімін қараңыз).</p>

Ескерту: экрандағы кескіннің ұзақ уақыт бойы өзгермеуіне жол бермеңіз. Қимылсыз, жоғары контрастты кескін экранда «із» қалдыруы мүмкін. Әдетте, өшірілген кезде «із» біртіндеп жоғалады, бірақ кейінірек қайта пайда болуы мүмкін. Мұндай ақаулық кепілдік жағдайы емес. Сигналды ойнатуға немесе беруге байланысты кестеде көрсетілмеген басқа мәселелерді шешу үшін Сіздің елді мекеніңіздегі ең жақын қызмет көрсету орталығына хабарласыңыз.

Анықтама және қолдау

Пайдаланушы нұсқаулығы: yandex.ru/support/smart-tv



Жедел желісі: +7-800-08-04-888 (күн сайын Астана уақыты бойынша 08:00-ден 22:00-ге дейін).

Ақпарат

Сұйықкристалды теледидар — бұл жоғары технологиялық өнім. Теледидар экранында бірнеше миллион жұқа пленкалы транзисторлар бар, олар керемет және жанды бейнені ұсынады. Кейде теледидар экранында көк, жасыл, қызыл, қара немесе ақ түсті бекітілген нүктелер түрінде бірнеше белсенді емес пикселдер пайда болуы мүмкін. Бұл теледидардың жұмысына әсер етпейтінін және ақау емес екенін есте сақтаңыз.

Барлық LCD панельдер ISO 13406-2 бойынша II сыныпқа сәйкес келеді. ISO 13406-2 стандартымен ақаулы пикселдер санына байланысты LCD сапасының 4 класы анықталды. Әлемдегі жетекші өндірушілердің сұйық кристалды теледидарлары мен дисплейлерінің көпшілігі II класты төзімділікке сәйкес келеді.

ISO 13406-2 стандарты ақаулы пикселдердің 4 түрін ажыратады

- **1 түрі** — үнемі жанып тұрған пикселдер (ақ);
- **2 түрі** — үнемі жанбайтын пикселдер (қара);
- **3 түрі** — пиксельді құрайтын субпиксель мен RGB ұяшықтарындағы ақауларды қоса алғанда, басқа ақаулары бар пикселдер. Бұл үнемі жанып тұрған қызыл, жасыл және көк пикселдерді білдіреді;
- **Кластер** (ақаулы пикселдер тобы) — 5x5 пиксель квадратындағы бірнеше ақаулы пикселдер.

1-кесте. Миллион пиксельге ақаулы пикселдердің рұқсат етілген саны

Класс	1 түрі	2 түрі	3 түрі	1 немесе 2 типті 1-ден астам ақаулары бар кластерлер саны	3 типті 1-ден астам ақаулары бар кластерлер саны
II	2	2	5	0	2

SMART жүйесінің техникалық сипаттамалары

Негізгі сипаттамалары	Процессор	CA55, 4 ядролық, 1,5 ГГц
	Операциялық жүйе	YaOS
	Жедел жад	1,5 Гб DDR3
	Кірістірілген жад	8 Гб (сыртқы USB тасымалдағышымен кеңейтіледі)
Байланыстар	Кірістірілген Wi-Fi	IEEE 802.11b/g/n/ax, 1T1R, 2,4 ГГц.
	Ethernet	LAN RJ-45 10/100 Мбит/с
	Bluetooth	Bluetooth 5.0
	USB	USB 2.0

Техникалық сипаттамалары

Үлгісі	40FCY2	43FCY2
Сауда белгісі	DEXP	
Экран	40"	43"
Экран ажыратымдылығы	1920×1080 (FHD)	
Матрица түрі	TFT-LCD	
Көрсетілген түстер саны	16,7 млн	
Кереғарлық деңгейі	5000:1	1200:1
Жарықтық деңгейі	250 кд/м ²	
Жаңарту жиілігі	60 Гц	
Динамиктің қуаты	2 × 6 Ω, 12 Вт	
ТД сигналы	DVB-C, DVB-T, DVB-T2, DVB-S, DVB-S2	
Қуат көзі	230 В, 50 Гц	
Қуат тұтыну	75 Вт	
Қолдау көрсетілетін бейне форматтары	Пішімдер: dat, .avi, .mp4, .mov, .mkv, .ts Кодектер: MPEG2/4, H.265, VC1	
Қолдау көрсетілетін аудио форматтары	Форматтары: mp3, .wav, .m4a. Кодектер: MPEG1/2 Layer3, LPCM, DD	
Қолдау көрсетілетін кескін форматтары	.jpeg, .bmp, .PNG	
Энергия тиімділігі класы	А	
Қуат сымын бекіту түрі	Ү	
Сымсыз Wi-Fi қосылымдары	Стандарт: IEEE 802.11b/g/n/ax Жиілік диапазоны: 2400–2483,5 МГц Таратқыштың қуаты: ≤19 дБм	
Bluetooth сымсыз қосылымы	Стандарт: IEEE 802.15 Жиілік диапазоны: 2400–2483,5 МГц Таратқыштың қуаты: ≤2 дБм	
Өлшемдері	Тұғырмен: 893×179×566 мм Тұғырсыз: 893×78×508 мм	Тұғырмен: 965×178,9×609,2 мм Тұғырсыз: 955,3×81×554,6 мм

Қолдау көрсетілетін рұқсаттар кестесі

HDMI	ДК
480i	800×600 60 Гц
480p	1024×768 60 Гц
576i	1280×768 60 Гц
576p	1360×768 60 Гц
720p 60 Гц	1366×768 60 Гц
1080p 60 Гц	1920×1080 60 Гц

Монтаждау, сақтау, тасымалдау (тасу), өткізу және кәдеге жарату ережелері мен шарттары

- Құрылғы ешқандай орнатуды немесе тұрақты бекітуді қажет етпейді.
- Құрылғыны сақтау дайындаушы мен тұтынушының жылытылатын үй-жайларында ауа температурасы 5 °С-тан 40 °С-қа дейін және ауаның салыстырмалы ылғалдылығы 80%-дан аспайтын орташа жүргізілуі тиіс. Үй-жайларда жемірілуді тудыратын жегі қоспалар (қышқылдар, сілтілер буы) болмауы тиіс.
- Құрылғыны дұрыс тасымалдауды қамтамасыз ету үшін келесі талаптарды сақтау қажет:
 - егер бар болса, құрылғыдан барлық ішкі керек-жарақтарды алып тастаңыз және оларды бөлек ораңыз;
 - құрылғының жұмыс қабілеттілігін және сыртқы түрін сақтау үшін оның дұрыс оралғанына көз жеткізіңіз (үлкен көлемді техниканы сыни жерлерде гофрленген қатырма төсемдері бар полиэтилен немесе көпіршікті пленкаға орау керек);
 - көлік құралының айналасында қозғалу мүмкіндігін болдырмау үшін құрылғыны белдіктермен мықтап бекітіңіз;
 - сыртқы ортаның әсерін толығымен жою үшін тек жабық көлікті пайдаланыңыз;
 - тиеу-түсіру жұмыстарын орындау кезінде қаптаманы өте мұқият өңдеуді қамтамасыз етіңіз;
 - қатты соққылар мен құлаулардан қорғаңыз;
 - жаңбырда немесе қарда ұзақ уақыт болудан аулақ болыңыз;
 - қорапқа ауыр заттарды қоймаңыз.
- Құрылғы мұқият өңдеуді қажет етеді, оны шаң, кір, соққы, ылғал, от және т. б. әсерінен қорғайды.
- Құрылғыны өткізу жергілікті заңнамаға сәйкес жүргізілуі тиіс.
- Егер құрылғының ақаулығы анықталса, дереу уәкілетті қызмет көрсету орталығына хабарласыңыз немесе құрылғыны тастаңыз.
- Құрылғыға кіретін батареяның қызмет ету мерзімі аяқталғаннан кейін оны басқа тұрмыстық қалдықтармен бірге тастамаңыз. Құрылғы мен батареяларды кәдеге жарату қалдықтардың бақылаусыз шығарылуы нәтижесінде қоршаған ортаға ықтимал зиян келтірмеу үшін қалдықтарды қайта өңдеу жөніндегі жергілікті нормалар мен ережелерге сәйкес жүзеге асырылуы тиіс.
- Өнімнің қызмет ету мерзімі аяқталғаннан кейін оны қарапайым тұрмыстық қоқыспен бірге тастауға болмайды. Оның орнына, ол федералды немесе жергілікті заңдарға сәйкес кейіннен қайта өңдеу және жою үшін электр және электронды жабдықтарды тиісті қабылдау пунктіне кәдеге жаратуға тапсырылады.

Ескерту: өнімде қымбат металдар жоқ.

Қосымша ақпарат

Өндіруші: "Витязь" ашық акционерлік қоғамы.

Мекенжайы: Беларусь Республикасы, 210605, Витебск қ., Петрусь Бровки к-сі, 13а.

Телефон: +375 212 265213.

Эл. пошта мекенжайы: tv@vityas.com

Беларусь Республикасында жасалған.

Импорттаушы / Қазақстан Республикасында талаптар қабылдайтын заңды тұлға: «DNS QAZAQSTAN (ДНС КАЗАХСТАН)» ЖШС, Астана қ-ы, Сарыарқа ауданы, Сарыарқа д-лы, 12 Ғ-т, Қазақстан Республикасы.

Электрондық пошта мекен-жайы: info@dns-shop.kz

Техникалық қызмет көрсету

Осы Пайдалану бойынша нұсқаулықта баяндалған пайдалану қағидалары сақталған жағдайда, теледидардың қызмет ету мерзімі бөлшек сауда желісі арқылы сатылған күннен бастап 4 жылды құрайды. Егер сату күнін анықтау мүмкін болмаса, онда қызмет ету мерзімі теледидар жасалған күннен бастап есептеледі. Осы уақыт ішінде өндіруші тұтынушыға тауарды мақсатына сай пайдалану мүмкіндігін, сондай-ақ қосалқы бөлшектерді сауда және жөндеу кәсіпорындарына шығару мен жеткізуді қамтамасыз етеді.

Пайдалану шарттары:

- жұмыс температурасы +10 °С-тан +35 °С-қа дейін;
- жұмыс ылғалдылығы 80%-дан аспайды (25 °С температурада);
- атмосфералық қысым 86-дан 106 кПа-ға дейін (650-ден 800 мм сын.бағ.).

HDMI[®]
HIGH-DEFINITION MULTIMEDIA INTERFACE



Өндіріс күні туралы ақпарат қаптамада көрсетілген

V.1

Пайдаланушы нұсқаулығына қосымша

<p>«Төмен вольтты жабдықтың қауіпсіздігі туралы» КО ТР 004/2011, «Техникалық құралдардың электромагниттік үйлесімділігі» КО ТР 020/2011 талаптарына сәйкестік сертификаты</p> <p>Теледидар ТУ РБ 300031652.051-2004 техникалық шарттарының талаптарына сәйкес келеді.</p> <p>Пайдаланудағы қауіпсіздік шарттары бойынша теледидар МЕМСТ ІЕС 60065-2013 бойынша II сыныпты қорғау талаптарына сәйкес келеді.</p> <p>Тұрмыстық радиоэлектрондық аппаратураны, тұрмыстық электр аспаптарын, ақпараттық технологиялар жабдықтарын жобалау, өндіру және қызмет көрсету сапасының менеджменті жүйесі СТБ ISO 9001 — 2015 талаптарына сәйкес келеді.</p>						
<p>Тауар Еуразиялық экономикалық одақтың «Электртехника және радиоэлектроника бұйымдарында қауіпті заттарды қолдануды шектеу туралы» ЕАЭО ТР 037/2016 техникалық регламенттің талаптарына сәйкес келеді.</p>						
Үлгісі	Таза салмағы, кг	Жалпы салмағы, кг	Қаптама мөлшері, мм	Жұмыс режимінің меншікті қуаты, Вт/см ²	Күту режимінде қуат тұтыну, Вт	Өшірулі режимде қуат тұтыну, Вт
40FCY2	5,3	6,8	990×125×575	0,014	0,5	0
43FCY2	6,2	8,0	1055×120×629	0,012	0,5	0

Кепілдік талоны

SN/IMEI: _____

Кепілдікке қойылған күні: _____

Өндіруші бүкіл кепілдік мерзімі ішінде құрылғының үздіксіз жұмыс істейтініне, сондай-ақ материалдар мен құрастырымда ақаулар болмайтынына кепілдік береді. Кепілдік мерзімі бұйым сатып алынған сәттен бастап есептеледі және жаңа өнімдерге ғана қолданылады.

Кепілдікті қызмет көрсету бұйым пайдаланушы нұсқаулығына сәйкес пайдаланылған жағдайда, кепілдік мерзімі ішінде тұтынушының кінәсіз істен шыққан элементтерді тегін жөндеуді немесе ауыстыруды қамтиды. Элементтерді жөндеу немесе ауыстыру уәкілетті сервис орталықтарының аумағында жүргізіледі.

Кепілдік мерзімі: 36 ай.

Пайдалану мерзімі: 48 ай.

Сервистік орталықтардың өзекті тізімі келесі мекенжай бойынша:

<https://www.dns-shop.kz/service-center/>

Кепілдік міндеттемелер және тегін сервистік қызмет көрсету, егер оларды ауыстыру бұйымды бөлшектеуге байланысты болмаса, тауардың жиынтықтылығына кіретін, төменде аталған керек-жарақтарға қолданылмайды:

- ҚБП (қашықтықтан басқару пульті) үшін қуат элементтері (батареялары).
- Жалғағыш кәбілдер, антенналар және оларға арналған ауыстырғыштар, құлаққаптар, микрофондар, «HANDS-FREE» құрылғылары; жиынтықта жеткізілетін әртүрлі типтегі ақпарат тасығыштар, бағдарламалық жасақтама (БЖ) және драйверлер (бұйымның қатқыл магниттік дискілеріндегі жинақтағышқа алдын ала орнатылған БЖ қоса алғанда, бірақ онымен шектелмей), сыртқы енгізу-шығару құрылғылары және манипуляторлар.
- Қаптамалар, сөмкелер, белдіктер, тасымалдауға арналған баулар, монтаждық құрылғылар, құралдар, бұйымға қоса берілетін құжаттама.
- Табиғи тозуға ұшырайтын шығын материалдары мен бөлшектер.



Өндіруші келесі жағдайларда кепілдік міндеттемелерге ие болмайды:

- Кепілдік мерзімі аяқталды.
- Егер жеке (тұрмыстық, отбасылық) қажеттіліктерге арналған бұйым кәсіпкерлік қызметті жүзеге асыру үшін, сондай-ақ оның тікелей міндетіне сәйкес келмейтін басқа мақсаттарда пайдаланылған болса.
- Өндіруші бұйымды пайдалану кезінде пайдаланушы нұсқаулығының талаптарын бұзу, бұйымды орнату және оған қызмет көрсету жөніндегі ұсынымдарды, қосу ережелерін (бұйымның өзіне де, онымен байланысты бұйымдарға да сәйкес келмейтін желілік кернеудің әсері нәтижесінде туындаған қысқа тұйықталулар), бұйымды сақтау және тасымалдау кезінде өнім иесі және/немесе үшінші тұлғалар шектен ықтимал материалдық, моральдық және өзге де зиян үшін жауапты болмайды.
- Механикалық зақымданудың барлық жағдайлары: өнімді пайдалану кезінде алынған сызаттар, жарықтар, деформациялар, соққы іздері, майысулар, кептелістер және т.б.
- Түрлендірулерді, рұқсат етілмеген жөндеулерді осындай жұмыстарды жүргізуге уәкілетті емес адамдар жүргізген жағдайлар. Егер ақаулық конструкцияны немесе бұйымның сұлбасын өзгерту, Өндіруші қарастырмаған сыртқы құрылғыларды қосу, жергілікті заңнамаға сай сәйкестік сертификаты жоқ құрылғыны пайдалану салдарынан туындаған болса.
- Егер бұйымның ақауы еңсерілмейтін күштің әсерінен (табиғи элементтер, өрт, су тасқыны, жер сілкінісі, тұрмыстық факторлар және Өндірушіге тәуелді емес басқа жағдайлар) немесе Өндіруші болжай алмаған үшінші тұлғалардың әрекеттерінен туындаса.
- Бұйымның толық немесе ішінара істен шығуына алып келген бұйымның ішіне бөгде заттардың, өзге денелердің, заттектердің, сұйықтықтардың, жәндіктердің немесе жануарлардың түсуінен, агрессивті ортаның әсерінен, жоғары ылғалдылықтан, жоғары температуралардан туындаған ақау.
- Бұйымды сәйкестендіру (сериялық нөмірі) жоқ немесе сәйкес келмейді. Егер зақымданулар (кемшіліктер) зиянды бағдарламалық қамтаманың; БЖ ұсынушысының осы қызметті ұсынбауына байланысты мүмкіндігінсіз бұйымның бағдарламалық ресурстарына қолжетімділіктің болмауына әкеп соққан құпиясөздерді (кодтарды) оларды жинау/қалпына келтіру мүмкіндігінсіз орнату, ауыстыру немесе жою әсерінен туындаса.
- Егер жұмыстың ақаулықтары қуат беруші, кәбілдік, телекоммуникациялық желілердің, радиосигнал қуатының стандарттарға немесе техникалық регламенттеріне сәйкес келмеуінен, оның ішінде бедер ерекшеліктерінен және басқа да осыған ұқсас сыртқы факторлардан, бұйымның желі әрекет ететін шекарада немесе аймақтан тыс жерде пайдаланылуынан туындаған болса.
- Егер зақымданулар стандартты емес (түпнұсқалық емес) және/немесе сапасыз (зақымданған) шығыс материалдарын, керек-жарақтарды, қосалқы бөлшектерді, қуат беру элементтерін, әртүрлі үлгідегі ақпарат тасымалдағыштарды (CD, DVD дискілерді, жад карталарын, SIM карталарын, картридждерді қоса алғанда) пайдаланудан туындаса.
- Егер кемшіліктер үйлесімсіз контентті (әуендерді, графиканы, бейне және басқа файлдарды, Java қосымшаларын және оларға ұқсас бағдарламаларды) алуға, орнатуға және пайдалануға байланысты туындаған болса.
- Осы бұйыммен жанасып жұмыс істейтін басқа жабдыққа келтірілген залалға.



