

# Руководство по эксплуатации

---

Телевизор LED

43FCG1, 50UCG1, 50UCG2

43FCG1W, 50UCG1W, 50UCG2W

**DEXP**



# Краткое руководство

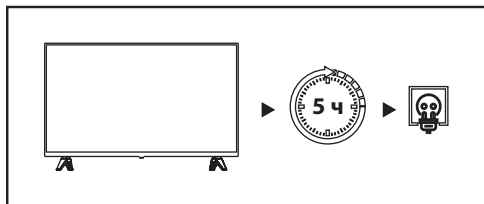

Дайте телевизору постоять в помещении не менее 5 часов после транспортировки, чтобы избежать повреждений из-за перепада температур.

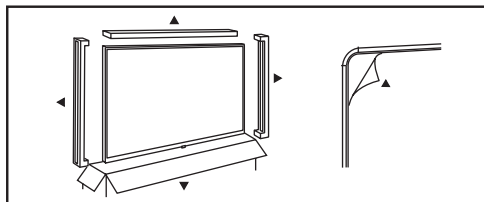

Снимите всю транспортную упаковку (картон, пенопласт, пластиковые пакеты, защитную пленку с корпуса телевизора) и аккуратно протрите корпус телевизора сухой мягкой тканью от пыли.

## Внимание!

Не снимайте защитную пленку с матрицы экрана до завершения установки на стену или подставку, если она есть.

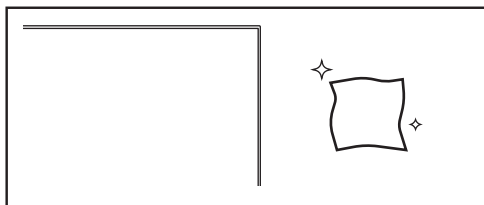

Для очистки экрана используйте только сухую, мягкую, безворсовую ткань.

## Внимание!

Не используйте жидкости, спреи или абразивные материалы!

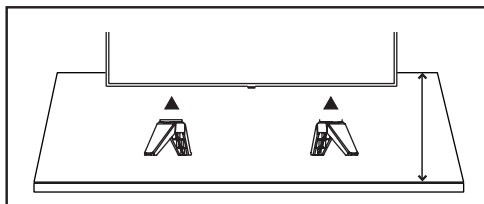

## Установка на подставку

Установите ножки (или подставку) из комплекта, следуя инструкции. Используйте отвертку для надежного крепления. Установите телевизор на ровную, устойчивую, твердую поверхность, способную выдержать его вес. Убедитесь, что подставка не выступает за край поверхности.

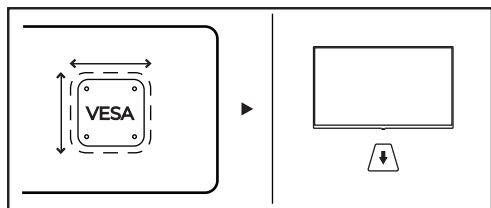

## Крепление на стене

Используйте только совместимое крепление VESA, соответствующее весу и размерам Вашего телевизора. Перед установкой кронштейна убедитесь, что стена выдержит вес телевизора.

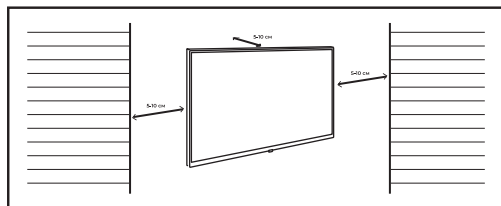

Независимо от способа установки, оставьте свободное пространство не менее 5–10 см сзади и по бокам телевизора для циркуляции воздуха и охлаждения. Не устанавливайте телевизор в закрытые ниши без вентиляции, рядом с источниками тепла (радиаторы, камины) или под прямыми солнечными лучами.

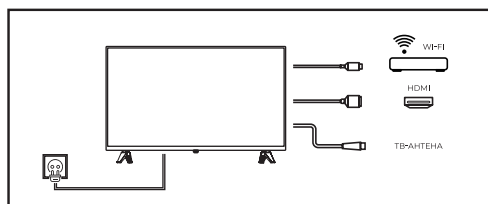

Перед подключением убедитесь, что параметры сети питания соответствуют параметрам питания телевизора. Подключите шнур питания и, при необходимости, антенну, HDMI-устройства (приставку, консоль) или Wi-Fi адаптер.

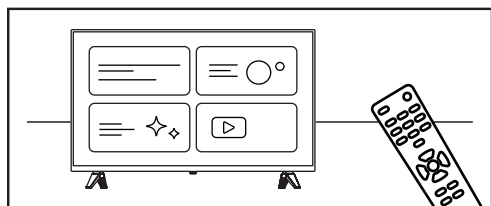

Включите телевизор с помощью пульта. Выполните первоначальную настройку, следуя инструкциям на экране: выберите язык, подключитесь к Wi-Fi, выполните поиск каналов (для антенны) и войдите в учетную запись.

# Содержание

Назначение устройства .....	7
Декларация .....	7
Технические характеристики.....	9
Комплектация .....	10
Меры предосторожности .....	11
Условия эксплуатации.....	14
Установка телевизора .....	14
Вентиляция .....	14
Расстояния при установке телевизора на подставке .....	16
Настенная установка (опционально).....	17
Расстояния при установке телевизора на стене .....	18
Схема телевизора .....	19
Передняя панель.....	19
Боковая панель.....	20
Подключение устройств .....	21
Подключение антенного кабеля .....	21
HDMI .....	21
Оптический аудиокабель (TOSLINK) .....	21
3,5 мм аудиоразъем (мини-джек) .....	21
Коаксиальный кабель .....	21
USB .....	21
Bluetooth .....	22
LAN (Ethernet) или Wi-Fi .....	22
Mini AV .....	22
DLNA.....	22
CI-карта.....	23
Пульт дистанционного управления .....	24
Дополнительный пульт дистанционного управления (для моделей 50UCG1, 50UCG2, 50UCG1W, 50UCG2W) .....	25
Установка батарей в пульт дистанционного управления .....	26
Включение.....	26
Первоначальная настройка .....	27
Подключение пульта ДУ .....	27
Работа с устройством .....	27
Входы.....	27
Регулировка громкости .....	28
Автоматическая настройка каналов .....	28
Общий интерфейс .....	28
Специальные возможности .....	29

Использование функции быстрого запуска.....	30
Пробуждение по сети .....	31
Управление внешними устройствами (CEC) .....	31
Электронный телегид (EPG) .....	32
Кнопка быстрого доступа.....	32
Live TV .....	32
Поддержка профилей пользователей .....	33
Управление умным домом через Google TV .....	33
<b>Игровой режим (доступен для моделей 50UCG1, 50UCG2, 50UCG1W и 50UCG2W) .....</b>	<b>34</b>
<b>Настройки .....</b>	<b>35</b>
Сеть и интернет .....	35
Об устройстве .....	35
Дата и время.....	35
Питание .....	35
Изображение .....	36
Звук .....	37
Хранилище .....	38
Демонстрационный режим .....	38
Google Ассистент .....	38
Местоположение .....	38
Bluetooth .....	38
Безопасность данных .....	38
Обновление прошивки .....	38
<b>Функция «Найти меня».....</b>	<b>39</b>
<b>Возможные проблемы и их решения .....</b>	<b>40</b>
<b>Информация об экранах.....</b>	<b>45</b>
<b>Правила и условия монтажа, хранения, перевозки (транспортировки), реализации и утилизации .....</b>	<b>46</b>
<b>Дополнительная информация .....</b>	<b>47</b>
<b>Техническое обслуживание.....</b>	<b>47</b>
<b>Приложение к руководству по эксплуатации.....</b>	<b>48</b>

# Уважаемый покупатель!

Благодарим Вас за выбор нашей продукции.

Мы рады предложить Вам изделия и устройства, разработанные и изготовленные в соответствии с высокими требованиями к качеству, функциональности и дизайну. Перед началом эксплуатации внимательно прочитайте данное руководство, в котором содержится важная информация, касающаяся Вашей безопасности, а также рекомендации по правильному использованию продукта и уходу за ним. Позаботьтесь о сохранности настоящего руководства и используйте его в качестве справочного материала при дальнейшей эксплуатации изделия.

## Назначение устройства

Телевизор — это электронное устройство для приема и отображения изображения и звука, передаваемых по беспроводным каналам или по кабелю (в том числе телевизионных программ или сигналов от устройств воспроизведения видеосигнала — например, DVD/Blu-ray-проигрывателей, игровых приставок и т.д.).

В связи с постоянной работой над усовершенствованием продукции «DEXP» технические характеристики, внешний вид и описание некоторых функций могут не соответствовать информации в руководстве по эксплуатации (далее — РЭ). При несоответствии между РЭ и фактическими функциями последние имеют преимущественную силу.

## Декларация

Любой контент и услуги, доступ к которым осуществляется с помощью настоящего устройства и которые предназначены только для индивидуального некоммерческого использования, являются собственностью соответствующей третьей стороны и подлежат охране в соответствии с правилами и законами об авторском праве, патенте, товарном знаке и других правах интеллектуальной собственности. Никакая часть такого контента и услуг не может быть изменена, продублирована, опубликована, загружена, распространена, переведена, продана или использована для изготовления и распространения продуктов, полученных на их основе без предварительного разрешения владельца контента или поставщика услуг.

Вы признаете и соглашаетесь, что только Вы будете нести риск, связанный с использованием этого устройства, и в дальнейшем только Вы будете нести любой риск, связанный с качеством, характеристиками и точностью любого контента и услуг, доступ к которым осуществляется с помощью этого устройства.

В пределах, допускаемых применимым законодательством, данное устройство, а также контент и услуги третьих лиц предоставляются без гарантий, явных или подразумеваемых.

Любой контент и услуги, предоставляемые вместе с данным устройством, являются собственностью соответствующей третьей стороны, поэтому Изготовитель не делает никаких заявлений и не дает никаких гарантий в отношении их предоставляемого качества, своевременности, законности и полноты контента, предоставляемого с помощью этого устройства, и не несет ответственности за вытекающие из них юридические последствия или обязательства по возмещению убытков.

Изготовитель оставляет за собой право ограничить использование или доступ к определенному контенту или услуге. Поскольку содержание и сервисные услуги передаются через сеть и средства передачи третьей стороны, Изготовитель не осуществляет обслуживание клиентов и не возлагает на себя обязательств по такому обслуживанию.

## Технические характеристики

Модель	43FCG1 43FCG1W	50UCG1 50UCG1W	50UCG2 50UCG2W
Торговая марка	DEXP		
Диагональ экрана	43"	50"	
Разрешение экрана	1920 × 1080	3840 × 2160	
Мощность звука (Вт)	2 × 12		
Объемный звук	Есть		
Тип матрицы	VA		
Тип подсветки матрицы	Direct LED		
Уровень контрастности	4000:1	5000:1	
Уровень яркости	250 кд/м2	330 кд/м2	
Угол обзора	178° / 178°		
Частота обновления	60 Гц		
Порт Ethernet	Есть		
HDMI (версия, количество)	HDMI 1.4 × 3	HDMI 2.1 × 4	
Тип и количество USB	USB 2.0 × 2		
Процессор	CA55		
Оперативная память	1,5 ГБ	2 ГБ	
Встроенная память	16 ГБ		32 ГБ
Операционная система	Google TV		
Параметры питания	220–240 В ~ 50 Гц		
Потребляемая мощность	60 Вт	115 Вт	
TV тюнер	DVB-C, DVB-S, DVB-S2, DVB-T, DVB-T2		
Поддерживаемые форматы видео	H.263, VP8, VP9, TP, TS, AVI, MKV, MP4, MOV, MPEG, 3GP, FLV, VOB, H.2643GP Кодеки: VP9, HEVC/H.265, MPEG-1/2, MPEG-4, SORENSON H.263, H.263, H.264, VC-1, VP8, AV1		
Поддерживаемые форматы аудио	MP3, FLAC, M4A, DD, MPEG1, MPEG2, AAC, AC3 Кодеки: MPEG-1/2 LAYER 1, MPEG-1/2 LAYER 2, MPEG-1/2/2.5 LAYER 3, AC3 (DD), EAC3 (DDP), AAC-LC, FLAC		
Поддерживаемые графические форматы	BMP, GIF, JPEG, JPG, PNG		
Стандарт Wi-Fi	IEEE 802.11a/b/g/n/ac		

Модель		43FCG1 43FCG1W	50UCG1 50UCG1W	50UCG2 50UCG2W
Диапазон частот Wi-Fi (МГц)		2400–2483,5; 5150–5350; 5650–5850		
Мощность передатчика Wi-Fi (дБм)		< 20		
Стандарт Bluetooth		5.1; IEEE 802.15.1		
Диапазон частот Bluetooth (МГц)		2402–2480		
Мощность датчика Bluetooth (дБм)		<10		
Энергопотребление в год		88 кВт·ч/год	168 кВт·ч/год	
Класс энергопотребления		А	В	
Масса нетто	без подставки	5,2 кг	8,1 кг	
	с подставкой	5,3 кг	8,3 кг	
Габариты	без подставки	954,3 × 71,6 × 555,7 мм	1110,8 × 66,5 × 642,3 мм	
	с подставкой	954,3 × 205,3 × 605,2 мм	1110,8 × 305 × 712 мм	
Класс защиты от поражения током		II		
Тип крепления шнура питания		X		
Размер VESA		200 × 200 мм		
Область применения		Бытовое		

**Примечание:** изделие не содержит драгоценных металлов.



## Комплектация

- Телевизор.
- Пульт ДУ.
- Элементы питания пульта ДУ (AAA):
  - 43FCG1, 43FCG1W — 2 шт.
  - 50UCG1, 50UCG2, 50UCG2W, 50UCG1W — 4 шт.
- Подставка (2 шт).
- Комплект винтов.
- Шнур питания.
- Руководство по эксплуатации.

### Примечания

- Телевизор комплектуется батарейками для пульта дистанционного управления.
- Срок годности батареек указан на их индивидуальной упаковке.
- Рекомендуется заменить батарейки при снижении Изготовительности пульта или по истечении срока их годности.

## Меры предосторожности

	<b>ВНИМАНИЕ</b> РИСК ПОРАЖЕНИЯ ЭЛЕКТРИЧЕСКИМ ТОКОМ, НЕ ОТКРЫВАТЬ	
<b>ВНИМАНИЕ: ЧТОБЫ ИЗБЕЖАТЬ ПОРАЖЕНИЯ ЭЛЕКТРИЧЕСКИМ ТОКОМ, НЕ СНИМАЙТЕ ПЕРЕДНЮЮ ИЛИ ЗАДНЮЮ КРЫШКУ ТВ. УСТРОЙСТВО НЕ СОДЕРЖИТ ДЕТАЛЕЙ, КОТОРЫЕ МОГУТ БЫТЬ ОТРЕМОНТИРОВАНЫ ИЛИ ЗАМЕНЕНЫ ПОЛЬЗОВАТЕЛЕМ. ДЛЯ РЕМОНТА ОБРАТИТЕСЬ К КВАЛИФИЦИРОВАННЫМ СПЕЦИАЛИСТАМ.</b>		

- Значок молнии в треугольнике предупреждает пользователя о наличии опасного напряжения внутри устройства, которое может привести к поражению электрическим током. Снимать панель, помеченную таким знаком, запрещено.
- Восклицательный знак в треугольнике служит предупреждением для пользователя о наличии соответствующих инструкций по обслуживанию или устранению неполадок.
- Не подвергайте телевизор воздействию влаги или дождя во избежание риска возгорания или поражения электрическим током. Избегайте попадания брызг и капель воды на устройство.
- На телевизор запрещено помещать любые емкости с водой (вазы, бутылки, стаканы и т.д.).
- Во время работы экран и корпус телевизора могут нагреваться. Это не является неисправностью.
- В случае появления дыма, странного шума или запаха от устройства необходимо:
  - немедленно выключить телевизор;
  - вытащить вилку из розетки;
  - связаться с авторизованным сервисным центром.
- Дети и люди с ограниченными возможностями могут неверно оценивать потенциальные риски. В связи с этим детям и людям с ограниченными возможностями не стоит позволять пользоваться электрическими приборами без наблюдения. Батареи и другие мелкие части несут потенциальный риск удушья. Следует хранить такие предметы в недоступном месте. При возникновении риска удушья следует немедленно обратиться за медицинской помощью. Упаковку также необходимо хранить в недоступном месте.
- Использование наушников на высокой громкости может нанести непоправимые нарушения в работе органов слуха. Понижьте уровень громкости перед подключением наушников, затем Вы можете повысить его до комфортного уровня.
- Данное устройство должно быть подключено к электросети, характеристики которой соответствуют характеристикам, указанным на этикетке телевизора.

- Сетевая вилка всегда должна быть легкодоступной. Он служит в качестве выключателя питания устройства.
- Чтобы отключить устройство от сети, необходимо отключить сетевую вилку. Удерживайте шнур питания за вилку Не тяните за шнур питания, чтобы отсоединить сетевую вилку.
- Шнур питания должны быть проложены таким образом, чтобы они не были раздавлены или зажаты предметами, расположенными на них или напротив них.
- В случае повреждения шнура питания, во избежание опасных ситуаций он должен быть заменен специалистом по послепродажному обслуживанию или специалистом с аналогичной квалификацией.
- Устройство не должно подвергаться воздействию капель или брызг воды, влаги или жидкости.
- Не устанавливайте устройство рядом с водой, например, в ванной или рядом с раковиной.
- Запрещается размещать предметы, наполненные жидкостями, такие, как вазы, на устройстве или над ним.
- Никогда не прикасайтесь к шнуру питания мокрыми руками, поскольку это может привести к короткому замыканию или поражению электрическим током.
- Во избежание возгорания не ставьте на устройство или рядом с ним источники открытого пламени, например, зажженные свечи или источники тепла, такие как радиаторы.
- В случае, если устройство выделяет дым, необычный запах или издает странный шум, отсоедините шнур питания от электросети и обратитесь в центр послепродажного обслуживания или ремонта. Никогда не пытайтесь самостоятельно отремонтировать устройство, поскольку это может быть опасно.
- Не пытайтесь открыть или разобрать устройство, поскольку это подвергнет вас воздействию опасных напряжений.
- Прорези и отверстия устройства предназначены для вентиляции и обеспечения его работы. Во избежание перегрева данные отверстия не должны быть каким-либо образом закрыты, например, газетами, скатертями или шторами.
- Всегда оставляйте минимальное расстояние в 10 см вокруг устройства для достаточной вентиляции.
- Никогда не проталкивайте какие-либо предметы в устройство через одно из его отверстий, поскольку они могут соприкоснуться с электрическими компонентами, что может привести к поражению электрическим током или спровоцировать пожар.
- При приближении грозы необходимо выключить телевизор, вынуть сетевую вилку из розетки и отключить антенну от телевизора.
- Всегда выключайте устройство, когда оно не используется. Если устройство не будет использоваться в течение длительного периода времени, отключите шнур питания от электрической розетки.
- Перед чисткой отключите устройство от электрической розетки. Не используйте жидкие или аэрозольные чистящие средства. Для чистки используйте сухую мягкую ткань.

- Данный продукт предназначен только для домашнего и личного использования. Не используйте данный продукт в коммерческих, промышленных или иных целях.
- Не подвергайте устройство сильным ударам, воздействию чрезмерных температур или прямых солнечных лучей в течение длительного времени.
- Держите устройство вдали от магнитных предметов, двигателей и трансформаторов.
- Не используйте устройство на открытом воздухе, независимо от погодных условий.

### **Внимание!**

Никогда не устанавливайте телевизор в неустойчивом месте. Устройство может упасть, спровоцировав травмы или даже смерть человека. Многих травм, особенно у детей, можно избежать, приняв простые меры предосторожности.

- Используйте мебель или подставки, рекомендуемые производителем телевизора. Используйте только ту мебель, которая может выдержать вес телевизора.
- Убедитесь, что устройство не выступает за край мебели, на которой оно установлено.
- Никогда не ставьте устройство на высокие предметы (например, шкафы или книжные полки), не прикрепляя при этом мебель и устройство к подходящей подставке.
- Не ставьте устройство на неустойчивую тележку или подставку. Не ставьте устройство на ткань или другие материалы, подложенные между его основанием и мебелью. Устройство может упасть и повредиться или серьезно травмировать человека.
- Не используйте и не смотрите телевизор за рулем. Это опасно и, в некоторых странах, запрещено законом.
- Объясните детям степень опасности, с которой они сталкиваются при заезании на мебель в попытках достать устройство или пульт.
- В случае перемещения устройства в другое место, Вы должны соблюдать те же меры предосторожности.
- Не рекомендуется использовать устройство в местах, где присутствуют масляный дым или пар, которые могут повредить материал данного устройства.
- Телевизор, подключенный к сетевой розетке, находится в режиме ожидания. По истечении 30 минут бездействия телевизор переключится в спящий режим.

**Примечание:** изображения, представленные в данном руководстве, приведены исключительно в иллюстративных целях, для подтвержденной информации ознакомьтесь с непосредственным продуктом.

## Условия эксплуатации

- Температура воздуха от 10 °С до 35 °С.
- Относительная влажность воздуха не более 80% (при температуре 25 °С).
- Атмосферное давление от 86 до 106 кПа (от 650 до 800 мм рт. ст.).
- Время выдержки телевизора при комнатной температуре до включения питания после транспортирования или хранения при пониженной температуре окружающей среды должно быть не менее 5 часов.

### Внимание!

- Во избежание повреждений надежно закрепите устройство на стене в соответствии с требованиями инструкции по установке.
- В случае с наклонными плоскостями, независимо от ситуации, панель телевизора следует устанавливать в вертикальном положении. Угол наклона между панелью и вертикальной плоскостью не должен превышать 15° (это правило применяется для серии безрамочных телевизоров).

## Установка телевизора

Перед использованием устройства необходимо подсоединить подставку или закрепить устройство на стене.

### Внимание!

Если телевизор не установлен на ровную устойчивую поверхность, он может быть потенциально опасен из-за возможности падения.

Во избежание повреждений следует руководствоваться следующими мерами предосторожности:

- Размещайте телевизор только на ровных устойчивых поверхностях.
- Убедитесь, что телевизор не свисает с края мебели, на которой установлен.
- Не ставьте телевизор на высокую мебель, если он не зафиксирован.
- Не ставьте телевизор на ткань или другие предметы, которые находятся между мебелью и телевизором.
- Не устанавливайте ТВ в местах, подверженных механической вибрации.
- Не устанавливайте ТВ в местах, в которых в него могут проникнуть насекомые.
- Не устанавливайте ТВ напротив кондиционера, иначе на внутренней панели экрана может конденсироваться влага и вызвать поломку.
- Не устанавливайте ТВ в местах с сильным магнитным полем, иначе оно может вызывать помехи в его работе, и электромагнитные волны могут привести к его выходу из строя.
- Объясните детям о существующей опасности при попытках залезть на мебель, на которой установлен телевизор.

## Вентиляция

- Убедитесь, что со всех сторон от ТВ оставлено необходимое пространство, как показано на схемах далее.
- Не закрывайте вентиляционные отверстия и не вставляйте какие-либо предметы в корпус.
- Не помещайте устройство в ограниченное пространство, например, в какие-либо встроенные шкафы. Это будет препятствовать нормальной вентиляции и приведет к выходу ТВ из строя.

## Сборка подставки

1. Прежде чем прикрепить/снять подставку, убедитесь, что телевизор выключен.
2. Положите телевизор экраном вниз на мягкую поверхность, чтобы предотвратить его повреждение.
3. Извлеките из упаковки подставки и вставьте в разъемы в нижней части телевизора.
4. Закрепите подставки, используя 4 винта, идущие в комплекте.
5. Чтобы отсоединить подставки от телевизора, выполните шаги 3 и 4 в обратном порядке.

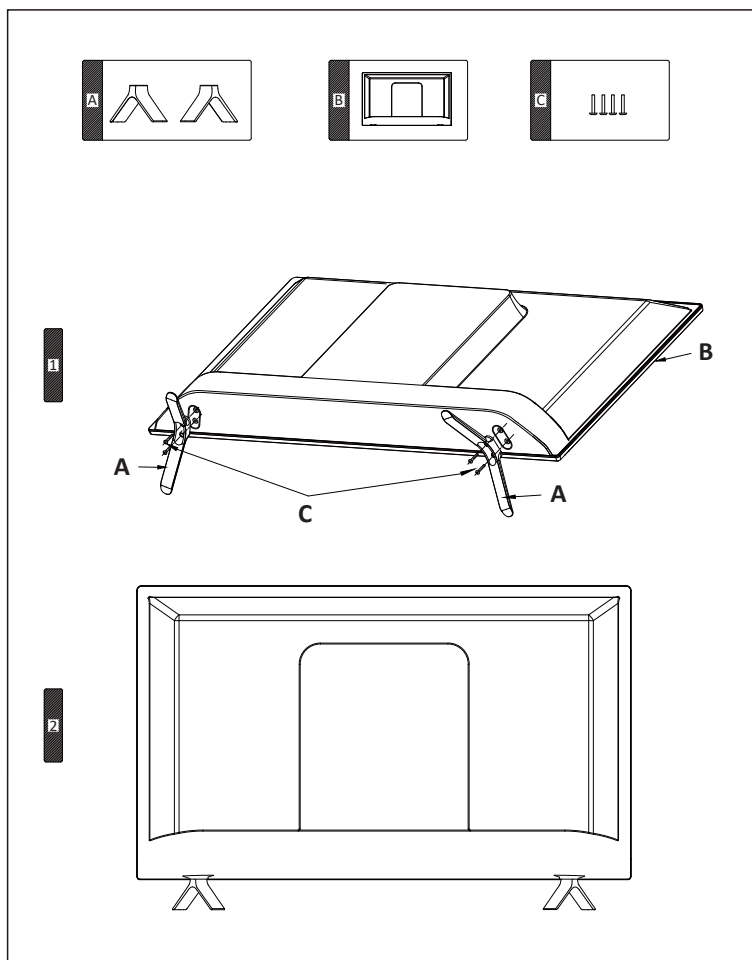

## Расстояния при установке телевизора на подставке

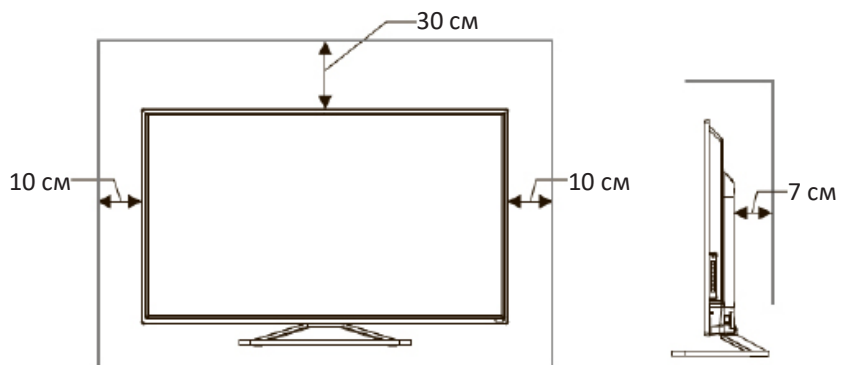

Преграда для циркуляции воздуха

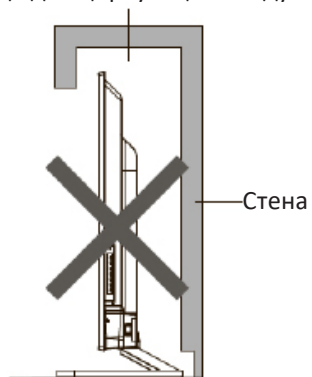

## Настенная установка (опционально)

Телевизор может быть установлен на стену с помощью специального настенного кронштейна (не входит в комплект поставки). Перед установкой телевизора на стену необходимо снять стандартную подставку.

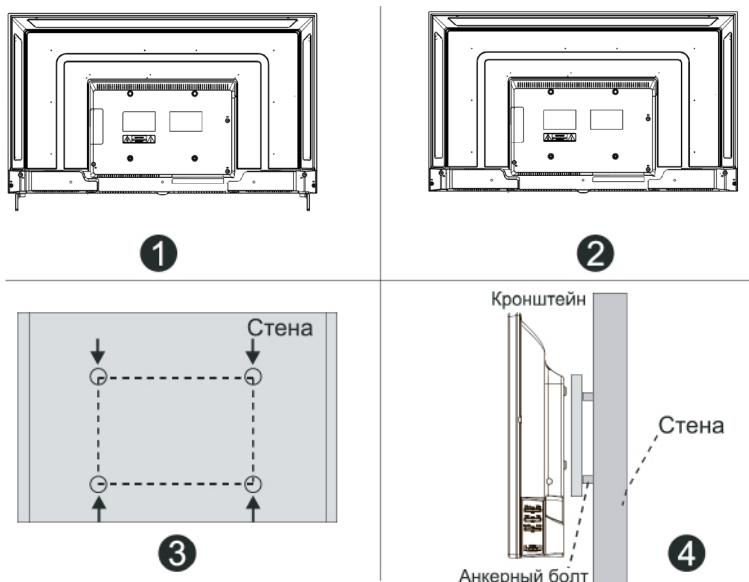

1. Положите телевизор экраном вниз на мягкую поверхность, чтобы предотвратить его повреждение.
2. Используя отвертку, открутите винты и снимите стандартную подставку в нижней части телевизора (1).
3. Разметьте карандашом расстояния между отверстиями для винтов в соответствии с размерами кронштейна (2, 3).
4. Просверлите в стене отверстия и вставьте 4 анкерных болта для крепления (4).
5. Закрутите винты на задней поверхности телевизора для фиксации кронштейна и повесьте конструкцию на стену.

## Спецификация настенного крепления

Схема расположения настенных отверстий (мм)	200 × 200
Размер болта для настенного крепления	M6

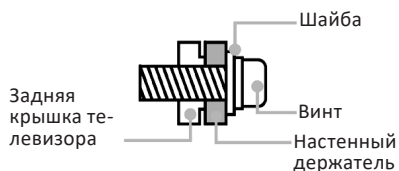

## Примечания

- Схема выше дана только для справки.
- Для крепления используйте кронштейны, отвечающие стандарту VESA.

## Расстояния при установке телевизора на стене

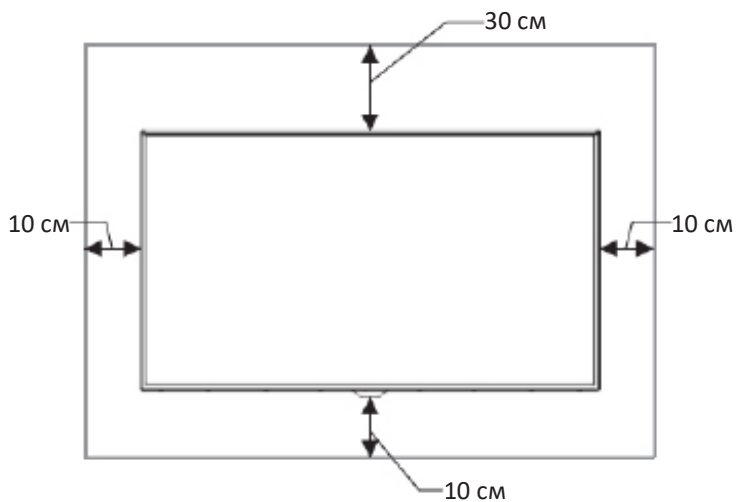

Преграда для циркуляции воздуха

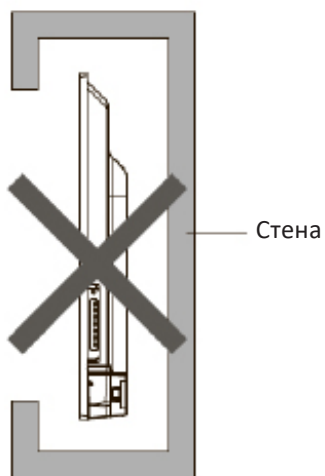

**Примечание:** примерное расстояние от стены 5-10 см.

# Схема телевизора

## Передняя панель

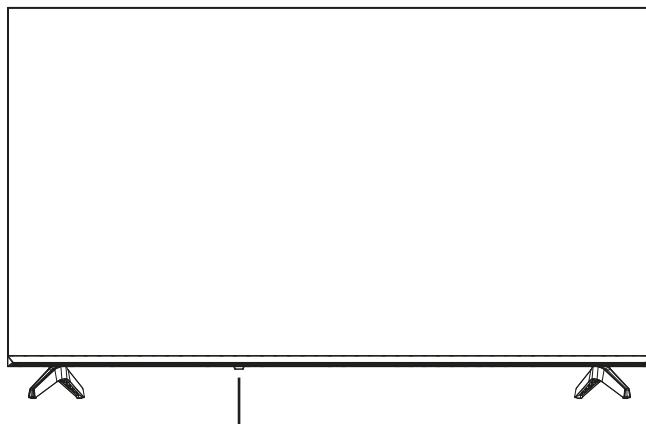

Датчик ПДУ / Индикатор питани / Кнопка питания

Наименование	Описание
Датчик ДУ	Принимает дистанционные сигналы с пульта ДУ. Не ставьте ничего рядом с датчиком, так как это может повлиять на его работу
Индикатор питания	В режиме ожидания индикатор горит красным цветом
Кнопка питания	Нажмите на кнопку питания, чтобы включить устройство. Нажмите и удерживайте кнопку питания, чтобы выключить устройство

### Примечания

- Изображения приведены для справки.
- При подаче питания телевизору требуется несколько секунд для загрузки программы. Не выключайте телевизор сразу же, так как это может вызвать неполадки в работе.
- Фактическое свечение индикатора питания в рабочем/дежурном режиме может отличаться от описания в руководстве по эксплуатации.

## Боковая панель

### 43FCG1, 43FCG1W

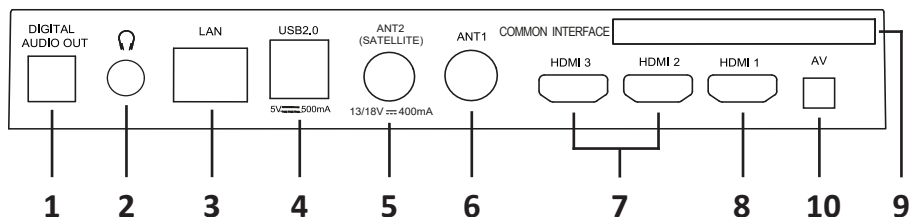

### 50UCG1, 50UCG2, 50UCG1W, 50UCG2W

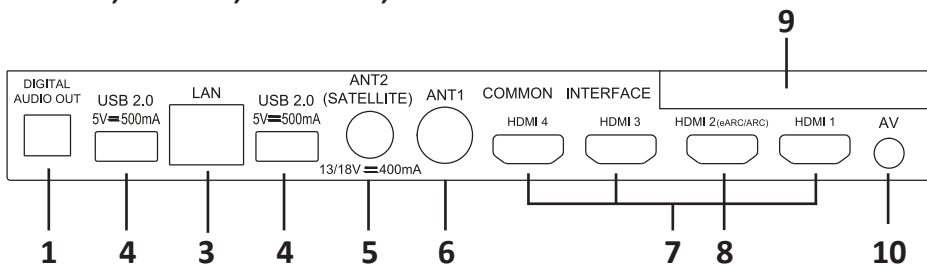

1. Разъем DIGITAL AUDIO OUT.
2. 3,5 мм аудиоразъем.
3. Разъем локальной сети LAN.
4. Разъем USB.
5. Разъем для подключения спутниковой антенны.
6. Разъем для подключения антенны.
7. Вход для HDMI.
8. Вход для HDMI (eARC/ARC).
9. Слот для подключения CAM-модуля.
10. Разъем для подключения кабеля AV.

- Проверьте положение и тип разъемов перед любым подсоединением. Неплотное подсоединение может вызвать проблемы с изображением или цветом. Убедитесь в плотности и надежности всех соединений. Не вся аудио- и видеоаппаратура имеет возможность подключения к телевизору; пожалуйста, обратитесь к инструкции Вашего устройства на предмет совместимости и подключения.
- Перед подключением внешнего оборудования обязательно отключите от сетевой розетки телевизор и подключаемое оборудование во избежание поражения электрическим током.

**Внимание!** Фактический вид задней панели может отличаться от представленного в данном руководстве.

# Подключение устройств

## Подключение антенного кабеля

Вы можете подключить внешнюю антенну, используя соответствующий разъем для подключения.

1. Для подключения спутниковой антенны используйте разъем ANT2.
2. Для подключения обычной антенны используйте разъем ANT1.
3. После подключения нажмите на кнопку «Источник» на пульте и выберите **Антенна** или **Спутник**, в зависимости от подключенного кабеля.

## HDMI

Подключите HDMI-кабель к порту HDMI, поддерживающему функцию ARC (Audio Return Channel), на телевизоре и аудиосистеме (ресивере, саундбаре). Используется для передачи высококачественного звука и видео, а также управления аудиоустройством через телевизор.

HDMI разъемы имеют разное разрешение, частоту и разные функции:

- eARC — вывод звука на подключенное устройство через HDMI.
- CEC — возможность управлять телевизором и подключенным устройством с одного пульта.

## Оптический аудиокабель (TOSLINK)

Подключите оптический кабель к телевизору и аудиосистеме (домашний кинотеатр, звуковая панель).

Передача цифрового звука (Dolby Digital, DTS), но без поддержки современных форматов вроде Dolby Atmos.

## 3,5 мм аудиоразъем (мини-джек)

Подключите кабель от телевизора к колонкам, наушникам или портативной акустике. Простое подключение наушников или небольших колонок без цифровых интерфейсов.

## Коаксиальный кабель

Используется для приема эфирного или кабельного телевидения (аналогового или цифрового DVB-T2).

Подключите антенный кабель к телевизору через RF-вход.

## USB

Используется для воспроизведения медиафайлов или подключения периферии (флешек, внешних жестких дисков или USB-адаптеров (Wi-Fi, Bluetooth)).

## Bluetooth

Вы можете подключить к ТВ различные устройства, например: наушники, колонки, мышь, клавиатура, геймпад и т.д.

Если подключаемое устройство имеет USB-передатчик (например, клавиатура или мышь), то сначала подключите передатчик в USB разъем телевизора, а затем переходите к сопряжению устройств.

Если устройство не имеет USB-передатчика, то переведите устройство в режим сопряжения (для более подробной информации о том, как это сделать, обратитесь к руководству по эксплуатации подключаемого устройства) и перейдите **Настройки — Пульты и аксессуары — Добавить устройство**.

## LAN (Ethernet) или Wi-Fi

Подключите телевизор к роутеру через кабель или Wi-Fi для Smart TV.

Доступ в интернет, стриминг сервисов (Netflix, YouTube) и обновление ПО.

## Mini AV

Уменьшенная версия аналогового аудио-видео разъема для подключения старых устройств, таких как DVD-плееры, игровые консоли или камеры.

## DLNA

Вы можете безопасно обмениваться мультимедийным контентом между различными устройствами в домашней сети. Стандарт DLNA позволяет воспроизводить на телевизоре видео, аудио и фото, которые находятся на других устройствах сети.

Сначала настройте локальную сеть на устройстве, с которого хотите воспроизвести контент (для более подробной информации о том, как это сделать, обратитесь к руководству по эксплуатации устройства).

Для просмотра этого контента на телевизоре необходимо использовать сторонний медиаплеер, поддерживающий потоковую передачу данных.

## CI-карта

Если Вы используете платное телевидение с зашифрованными каналами, то подключите в данный разъем CI карту, предоставляемую Вашим оператором. Для получения дополнительной информации обратитесь к документации, предоставляемой совместно с CI картой.

### Внимание!

- Всегда выключайте телевизор перед подключением или отключением CI карты. В противном случае возможно повреждение телевизора или CI модуля.
- Вставьте модуль с CI или CI+ картой в разъем, убедившись, что Вы позиционировали его верно.
- Прежде чем вставить/извлечь CAM-модуль, убедитесь, что телевизор выключен. Затем вставьте карту CI+ в CAM-модуль в соответствии с инструкциями поставщика услуг. CI+ не поддерживается в некоторых странах и регионах; проконсультируйтесь с поставщиком услуг.

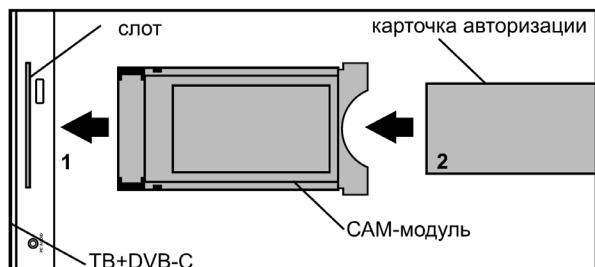

После включения телевизора CI/CI+ модель инициализируется. Это может занять некоторое время. После инициализации Вам будут доступны зашифрованные каналы. Если этого не произошло, свяжитесь с Вашим провайдером, чтобы убедиться, что зашифрованные каналы Вам доступны.

Для отключения модуля аккуратно достаньте его из разъема.

## Пульт дистанционного управления

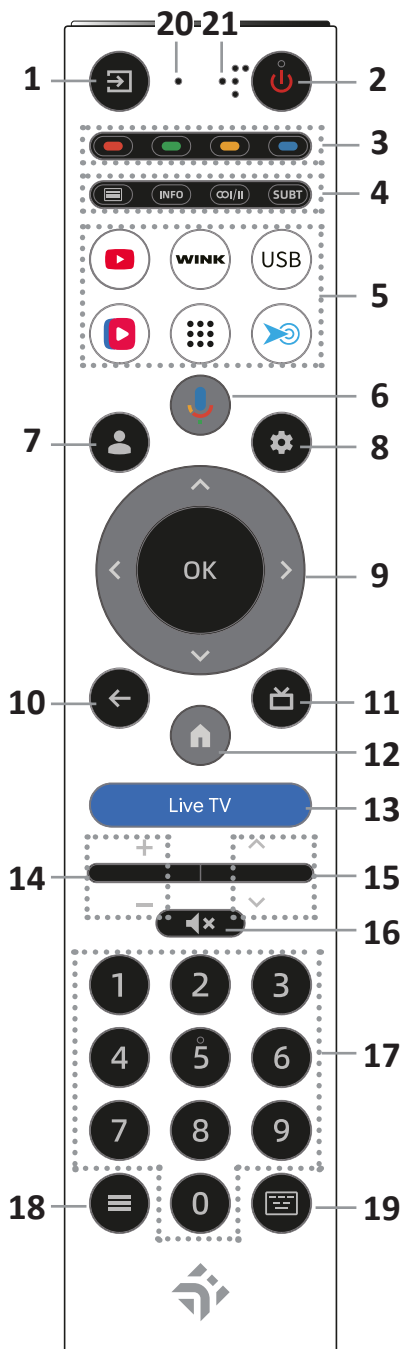

1. Кнопка выбора источника сигнала.
2. Кнопка питания.
3. Цветные кнопки. Используются в соответствии с подсказками на экране.
4. Кнопки функций:
  - — отображение телетекста;
  - **INFO** — отображение информации о программе;
  - **COI/II** — настройки аудиоканала;
  - **SUBT** — выбор субтитров.
5. Кнопки приложений:
  - видеосервисы;
  - — список установленных приложений;
  - **USB** — режим подключения USB;
  - — настраиваемая кнопка быстрого доступа.
6. Кнопка «Google Ассистент».
7. Кнопка меню аккаунта Google.
8. Кнопка вызова окна настроек.
9. Кнопки навигации / ОК.
10. Кнопка возврата в предыдущее меню.
11. Кнопка открытия телегида (EPG).
12. Кнопка домашней страницы.
13. Кнопка «Live TV».
14. Рычажок громкости звука.
15. Рычажок переключения программ.
16. Кнопка выключения/включения звука.
17. Цифровые клавиши.
18. Кнопка главного меню.
19. Кнопка вызова виртуальной клавиатуры.
20. Индикатор микрофона.
21. Индикатор подтверждения команд.

## Дополнительный пульт дистанционного управления (для моделей 50UCG1, 50UCG2, 50UCG1W, 50UCG2W)

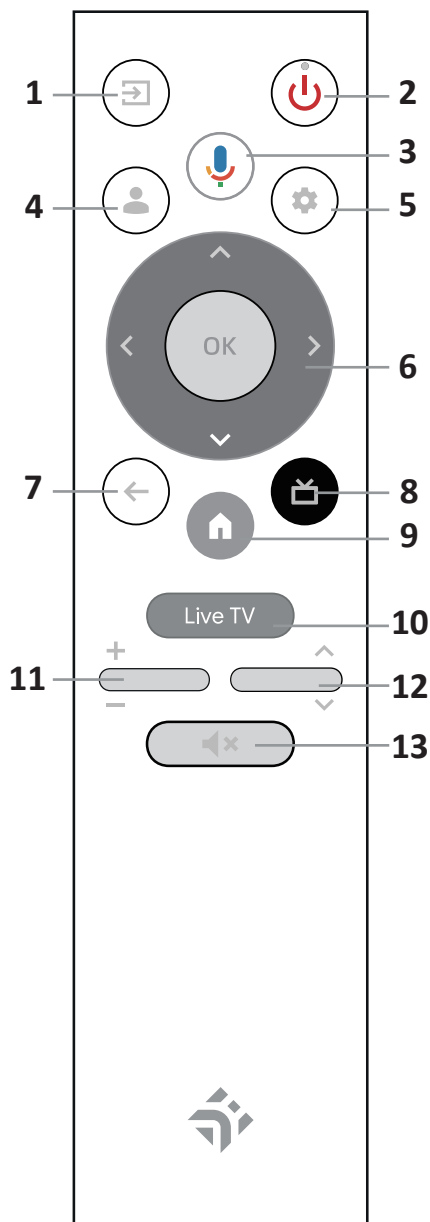

1. Кнопка выбора источника сигнала.
2. Кнопка питания.
3. Кнопка «Google Ассистент».
4. Кнопка меню аккаунта Google.
5. Кнопка вызова окна настроек.
6. Кнопки навигации / ОК.
7. Кнопка возврата в предыдущее меню.
8. Кнопка открытия телегида (EPG).
9. Кнопка домашней страницы.
10. Кнопка «Live TV».
11. Рычажок громкости звука.
12. Рычажок переключения программ.
13. Кнопка выключения/включения звука.

## Установка батарей в пульт дистанционного управления

1. Переверните пульт ДУ и, слегка надавливая, сдвиньте крышку отсека по направлению, указанному стрелкой на рисунке ниже.
2. Вставьте батарейки в пульт ДУ. Убедитесь, что полярность соблюдена в соответствии с рисунком на отсеке.
3. Закройте крышку батарейного отсека в обратном направлении.

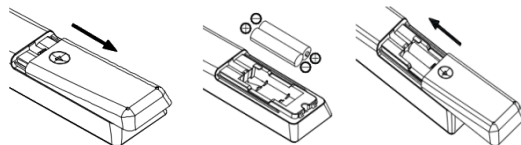

**Внимание!** Если Вы планируете не использовать устройство в течение продолжительного времени, вынимайте батарейки из пульта ДУ. В противном случае пульт может быть поврежден неисправными батареями.

## Включение

1. Подключите шнур питания сначала к телевизору, а затем к источнику питания.
2. Телевизор можно подключать только к источнику переменного тока. Ни в коем случае не подключайте устройство к источнику постоянного тока. Если шнур питания поврежден, ни при каких обстоятельствах не подключайте его к разъему источника питания, так как существует опасность поражения электрическим током.
3. Подключите внешнюю антенну к разъему ANT1/ANT2 на боковой панели телевизора. Антенный разъем (75 Ом — VHF / UHF / кабель) можно использовать для подключения внешней антенны или другого оборудования.
  - Если Вы хотите получать сигнал от кабеля или кабельной приставки, подключите коаксиальный кабель к разъему ANT1 на боковой панели телевизора.
  - Если Вы хотите получить сигнал от вашего спутникового приемника, пожалуйста, подключите коаксиальный кабель к разъему ANT2 на боковой панели телевизора.
4. При подключении телевизора к источнику питания он включается сразу или автоматически переходит в режиме ожидания.
5. Если индикатор питания горит, телевизор находится в режиме ожидания. Нажмите кнопку «» на пульте дистанционного управления или на устройстве, чтобы включить телевизор.

## Первоначальная настройка



При первом включении устройства появляется мастер **Добро пожаловать**, который проведет Вас через процесс начальной настройки. Следуйте инструкциям на экране, чтобы завершить процесс начальной настройки, например, выбор языка, сопряжение Вашего пульта, подключение к сети и т.д. При каждом шаге либо делайте выбор, либо пропускайте данный шаг. Если Вы пропустите какой-либо шаг, Вы можете выполнить настройку позже из меню настроек.

### Примечания

- Рекомендуется выбрать **Настроить Google TV** и завершить его настройку, чтобы пользоваться дополнительными функциями в процессе начальной настройки. Если Вы завершили базовую настройку телевизора, Вы можете повторно войти в Google TV, для этого нажмите «» на пульте дистанционного управления, затем выберите Настройки — Настроить Google TV и нажмите «ОК» для подтверждения.
- При сопряжении пульта дистанционного управления держите пульт на расстоянии менее 1 метра от телевизора и следуйте инструкциям по сопряжению, отображаемым на экране. После завершения сопряжения пульта дистанционного управления Вы можете использовать кнопку «**Google Ассистент**». Если Вы пропустите сопряжение пульта дистанционного управления, Вам будет предложено снова выполнить сопряжение пульта дистанционного управления с телевизором при первом нажатии кнопки «**Google Ассистент**».

## Подключение пульта ДУ

При первом запуске телевизор сразу предложит подключить пульт.

1. Зажмите «» и наклоните рычажок громкости в положение «».
2. Индикатор на пульте ДУ начнет мигать, что означает, что пульт находится в режиме сопряжения.
3. Когда индикатор погаснет, пульт будет готов к использованию.

**Внимание!** Для работы голосового помощника необходимо подключить пульт ДУ через Bluetooth.

## Работа с устройством

### Входы

Нажмите «» на пульте дистанционного управления, чтобы отобразить список источников сигнала. Нажимайте кнопки навигации для выбора опции, затем нажмите «**ОК**» для перехода в подменю.

Вы также можете нажать «» на пульте дистанционного управления, чтобы отобразить основное меню **Входы** и нажмите «**ОК**» для входа. Затем с помощью кнопок навигации выберите источники входного сигнала и нажмите «**ОК**» для подтверждения.

## Регулировка громкости

**Регулировка громкости:** наклоняйте рычажок в положение «+» / «-» на пульте дистанционного управления, чтобы увеличить или уменьшить громкость.

**Выключение звука:** нажмите кнопку «» для временного выключения звука. Нажмите эту же кнопку еще раз или сдвиньте рычажок в положение «+», чтобы включить звук.

## Автоматическая настройка каналов

1. В режиме TV нажмите «» на пульте дистанционного управления, выберите **Настройки — Каналы и входы — Каналы** и выберите источник ТВ сигнала (кабель, антенна или спутник).
2. Выберите **Сканирование каналов** и нажмите «**ОК**» для начала сканирования. Телевизор автоматически сканирует ТВ эфир на наличие доступных каналов в зависимости от Вашей страны или региона.

**Примечание:** если при поиске нашлись только аналоговые каналы, это может быть вызвано слабым ТВ сигналом.

## Общий интерфейс

Зашифрованные цифровые телеканалы можно декодировать с помощью модуля условного доступа (CAM) и карты, предоставленной оператором цифрового телевидения.

CAM может включать несколько цифровых услуг. Свяжитесь с Вашим оператором цифрового телевидения для получения дополнительной информации об услугах и условиях.

## Использование функции общего интерфейса

**Внимание!** Выключите телевизор перед тем, как вставить модуль CAM. Обязательно следуйте инструкциям, описанным ниже.

Неправильная установка CAM может повредить как модуль, так и телевизор.

1. Следуя инструкциям, напечатанным на карте, аккуратно вставьте модуль в слот общего интерфейса на телевизоре.
2. Вставьте модуль до упора.
3. Включите телевизор и дождитесь активации функции. Это займет несколько минут.

**Примечание:** не вынимайте модуль CAM из слота во время работы устройства. Удаление модуля отключит цифровые сервисы.

## Доступ к службам общего интерфейса

После установки CAM модуля на пульте дистанционного управления нажмите «», выберите **Настройки — Каналы и входы — Канал — Общий интерфейс** и нажмите «**ОК**» для входа. Данная опция меню доступна только в том случае, если модуль CAM правильно вставлен и активирован. Приложения и контент предоставляются Вашим оператором цифрового телевидения.

**Примечание:** данная функция доступна только для каналов цифрового вещания.

## Специальные возможности

Google TV активно развивает функции доступности для людей с ограниченными возможностями, такие как экранный диктор, увеличение текста и поддержка субтитров с настройкой стилей.

### Использование субтитров

Отображение субтитров можно включить только в том случае, если они есть в принимаемом сигнале. Наличие или отсутствие субтитров зависит от передающей станции. Субтитры транслируются в виде Телетекста или в формате цифрового вещания DVB-T/DVB-T2/DVB-C/DVB-S/DVB-S2. При цифровом вещании у Вас есть дополнительная возможность выбрать предпочитаемый язык субтитров.

**Примечание:** некоторые опции доступны, только если включены субтитры.

### Включение / выключение субтитров

1. Нажмите «**≡**» на пульте дистанционного управления, выберите **Настройки ТВ — Дополнительные настройки — Субтитры** и нажмите «**ОК**».
2. Выберите опцию **Субтитры** и нажмите «**ОК**» для переключения между включением и выключением.
3. Нажмите кнопку «**←**», чтобы вернуться в предыдущее меню.

### Включение выбора языков субтитров на цифровых телеканалах

1. Нажмите «**≡**» на пульте дистанционного управления, выберите **Настройки ТВ — Дополнительные настройки — Субтитры — 1-й язык цифровых субтитров** и нажмите «**ОК/Вправо**».
2. Нажмите «**Вверх/Вниз**», чтобы выбрать язык субтитров, и нажмите «**ОК**» для подтверждения.
3. Нажмите «**Вверх/Вниз**», чтобы выбрать 2-й язык цифровых субтитров, и нажмите «**ОК**».
4. Нажмите «**Вверх/Вниз**», чтобы выбрать второй язык субтитров, и нажмите «**ОК**» для подтверждения.
5. Нажмите «**←**», чтобы вернуться в предыдущее меню.

### Выбор типа субтитров на цифровых телеканалах

1. Нажмите «**≡**» на пульте дистанционного управления, выберите **Настройки ТВ — Дополнительные настройки — Субтитры — Тип субтитров** и нажмите «**ОК**».
2. Нажимайте «**Вверх/Вниз**», чтобы выбрать тип субтитров, и нажмите «**ОК**» для подтверждения. Можно выбрать опцию **Для слабослышащих** для отображения субтитров на выбранном языке для людей с нарушениями слуха.
3. Нажмите «**←**», чтобы вернуться в предыдущее меню.

## Использование телетекста

Отображение телетекста можно включить только в том случае, если он есть в принимаемом сигнале. Наличие или отсутствие телетекста зависит от передающей станции. Выбор языка отображения страницы декодирования:

1. Нажмите «**≡**» на пульте дистанционного управления, выберите **Настройки ТВ — Дополнительные настройки — Телетекст — Язык страницы декодирования** и нажмите «ОК».
2. Нажмите «**Вверх/Вниз**», чтобы выбрать правильный тип языка, на котором будет отображаться телетекст, и нажмите «ОК» для подтверждения.
3. Нажмите «**←**», чтобы вернуться в предыдущее меню.

## Язык цифрового телетекста

В зависимости от вещательной компании на цифровых каналах телевизора можно пользоваться несколькими страницами телетекста на разных языках. Эта функция позволяет выбрать из списка язык в качестве основного, который связан с разными начальными страницами телетекста.

1. Нажмите «**≡**» на пульте дистанционного управления, выберите **Настройки ТВ — Дополнительные настройки — Телетекст — Язык цифрового телетекста** и нажмите «ОК».
2. Нажмите «**Вверх/Вниз**», чтобы выбрать язык, и нажмите «ОК» для подтверждения.
3. Нажмите «**←**», чтобы вернуться в предыдущее меню.

## Экранный диктор

Включает голосовое озвучивание интерфейса. Активируйте в **Настройках — Специальные возможности — Talkback (программа чтения с экрана)**.

## Увеличение текста

Увеличьте размер шрифта в меню: **Настройки — Специальные возможности — Масштабирование текста**

## Аудиоописание

Включите аудиоописание для фильмов и шоу (если поддерживается контентом) в **Настройках — Специальные возможности — Аудиоописание**.

**Примечание:** некоторые функции можно также включать посредством соответствующих кнопок на пульте ДУ (см. п. «Пульт дистанционного управления»).

## Использование функции быстрого запуска

Активация этой функции позволяет быстрее выводить телевизор из режима ожидания, но при этом также увеличивается энергопотребление в режиме ожидания.

1. Нажмите «**⚙**» на пульте дистанционного управления, выберите **Настройки — Система — Мощность и энергия — Быстрый запуск** и нажмите «ОК/Вправо».
2. Выберите опцию **Быстрый запуск** и нажмите «ОК» для переключения между включением и выключением.
3. Нажмите «**←**», чтобы вернуться в предыдущее меню.

## Пробуждение по сети

Данная функция позволяет включать телевизор, находящийся в режиме ожидания, с помощью локальной сети. Чтобы использовать данную функцию, убедитесь, что:

1. Ваш телевизор подключен к домашней сети.
2. Устройство, с которого будет включаться телевизор, подключено к той же домашней сети.
3. На устройстве установлено приложение, поддерживающее функцию пробуждения по сети.
4. Сетевой режим ожидания включен в меню Сеть и Интернет.
5. В режиме Google TV нажмите «⚙» на пульте дистанционного управления, выберите **Настройки — Сеть и Интернет — Сетевой режим ожидания** и нажмите «ОК», чтобы включить его.

Когда телевизор находится в режиме ожидания, Вы можете использовать приложение для удаленного вывода телевизора из режима ожидания.

### Примечания

1. Эта функция доступна только в режиме Google TV.
2. Эта функция присутствует не во всех моделях.
3. Данная функция отключится, если Вы зажмете кнопку «⏻» на пульте дистанционного управления на несколько секунд и подтвердите выключение телевизора.
4. Перед использованием функции пробуждения по сети убедитесь, что **Быстрый запуск** включен.

## Управление внешними устройствами (СЕС)

Используйте данную функцию для поиска и управления устройствами, поддерживающими протокол СЕС.

Включение или отключение СЕС

1. Нажмите «⚙» на пульте дистанционного управления, выберите **Настройки — Каналы и входы — Входы — Управление внешними устройствами** и нажмите «ОК/Вправо».
2. Выберите опцию **Управление HDMI** и нажмите «ОК» для переключения между включением и выключением.
3. Нажмите «←», чтобы вернуться в предыдущее меню.

## Синхронизация включения телевизора с другими устройствами

Данная настройка позволяет телевизору автоматически включаться при включении подключенного устройства СЕС (например, DVD проигрыватель или игровая приставка). Нажмите «ОК», чтобы включить эту функцию.

## Синхронизация режима ожидания устройств

Позволяет всем устройствам СЕС автоматически переходить в режим ожидания при выключении телевизора с помощью пульта дистанционного управления. Нажмите «ОК», чтобы включить эту функцию.

**Примечание:** функции СЕС зависят от подключенных устройств, и, возможно, некоторые устройства могут работать некорректно при подключении к этому телевизору. Для получения дополнительной информации обратитесь к руководству по эксплуатации подключенного устройства.

## Электронный телегид (EPG)

EPG — это экранный гид, который отображает запланированные программы цифрового телевидения. Вы можете перемещаться, выбирать и просматривать программы.

1. Нажмите «» на пульте дистанционного управления.

В появившемся меню Вы можете получить информацию о текущей или следующей программе.

Перемещайтесь между различными программами с помощью кнопок «**Вверх/Вниз/Влево/Вправо**» на пульте дистанционного управления.

2. Для просмотра EPG используйте соответствующие кнопки, информация о которых указана в левой части экрана.

- **Фильтр**

Перемещайтесь с помощью кнопок «**Вверх/Вниз**» на пульте дистанционного управления.

Нажимайте кнопку «ОК» для подтверждения выбора.

- **Расписание**

Нажмите кнопку «ОК», затем выберите **Напоминание по расписанию** или **Запись по расписанию**, чтобы установить канал, дату, время напоминания. Для установки параметров следуйте подсказкам на экране.

3. Нажмите «», чтобы вернуться в предыдущее меню.

## Кнопка быстрого доступа

Вы можете настроить быстрый доступ к любому приложению или настройке с помощью кнопки «».

## Live TV

Live TV — функция просмотра эфирных телеканалов в реальном времени. Включается нажатием кнопки «**Live TV**» на пульте ДУ и позволяет сразу перейти к просмотру текущей программы с антенны, кабельного или спутникового источника.

## Поддержка профилей пользователей

Google TV позволяет создавать несколько пользовательских профилей для персонализации контента.

Каждый профиль связан с учетной записью Google и сохраняет индивидуальные предпочтения, списки просмотра и историю.

### Создание профиля

1. Нажмите кнопку Google Ассистента на пульте или выберите иконку профиля в правом верхнем углу главного экрана.
2. Выберите **Добавить профиль** и войдите в учетную запись Google.
3. Настройте параметры профиля, такие как имя и аватар.

### Создание детского профиля

В меню **Добавить профиль** выберите **Создать детский профиль**.

1. Установите возрастные ограничения и выберите разрешенные приложения (например, YouTube Kids).
2. Настройте PIN-код для родительского контроля через меню **Настройки — Учетные записи и вход — Родительский контроль**.

### Переключение профилей

На главном экране выберите иконку профиля и выберите нужный профиль.

#### Примечания

- Для оптимальной работы рекомендуется подключение к интернету.
- Некоторые приложения могут не поддерживать многопользовательский режим.

## Управление умным домом через Google TV

Телевизор под управлением Google TV может служить центром управления устройствами умного дома, поддерживающими Google Home.

### Настройка Google Home

1. Убедитесь, что телевизор подключен к Wi-Fi и связан с Вашей учетной записью Google.
2. Откройте приложение Google Home на смартфоне или используйте Google Ассистент на телевизоре.
3. Добавьте устройства умного дома (лампы, розетки, камеры и т.д.) через меню **Настройки — Устройства и сервисы — Добавить устройство**.

### Управление устройствами

- Используйте голосовые команды через Google Ассистент, например: «Включи свет в гостиной» или «Покажи камеру на экране».
- Управляйте устройствами через интерфейс Google TV в разделе **Устройства**.

## Игровой режим (доступен для моделей 50UCG1, 50UCG2, 50UCG1W и 50UCG2W)

1. Подключите консоль к HDMI-порту, поддерживающему HDMI 2.1 (см. спецификацию портов в разделе «Технические характеристики»).
2. Включите игровой режим: **Настройки – Изображение — Дополнительные параметры — Игра — Игровой режим.**
3. Для настройки игрового меню привяжите к кнопке быстрого доступа «» функцию Game Optimizer и нажмите ее.

**Примечание:** для использования VRR и 4K@120Hz требуется HDMI-кабель категории Ultra High Speed и совместимая игровая консоль.

### Облачные игровые сервисы

- Установите приложения, такие как GeForce Now или Xbox Cloud Gaming, из Google Play Store.
- Подключите совместимый геймпад через Bluetooth для стриминга игр.

### Дополнительные настройки игрового режима

- **ALLM** — автоматический режим низкой задержки. Телевизор может автоматически включать или выключать игровой режим с низкой задержкой в зависимости от содержимого сигнала. Обычно используется с игровыми консолями.
- **Низкая задержка** — игровой режим с низкой задержкой.
- **MEMC** — компенсация движения в игровом режиме, обеспечивающая баланс между низкой задержкой экрана и плавностью изображения.
- **DLG** — улучшение плавности изображения, особенно при работе с динамичным контентом, таким как видеоигры или воспроизведение видео.
- **VRR** — переменная частота обновления. Динамическая синхронизация частоты обновления с частотой кадров графического источника.
- **Прицел** — включение и выключение прицела.
- **Тип прицела** — выбор прицела.
- **FPS** — частота кадров.
- **Тип контрастности** — предустановленные режимы контрастности изображения.
- **Подсветка** — яркость экрана.
- **Низкий синий свет** — экраны электронных устройств излучают синий свет, который может вызвать напряжение глаз и со временем привести к проблемам со зрением.
- **Показать режим** — выбор соотношения сторон изображения.
- **Ясность** — резкость изображения.

# Настройки

## Сеть и интернет

1. Используйте кнопки навигации для перемещения.
2. Нажмите **«ОК»** для подтверждения выбора сети.

## Об устройстве

Данное меню отображает информацию об устройстве.

## Дата и время

В этом меню Вы можете настроить время вручную или автоматически, выбрать временную зону и формат времени.

## Питание

- **Режимы энергопотребления** — настройка расхода энергопотребления устройства в режиме ожидания. Включает в себя параметры:
  - Низкое энергопотребление — отключение интернета, когда телевизор не используется. При этом важные обновления и функции остаются доступными.
  - Оптимизированное энергопотребление — когда телевизор не используется, он будет в режиме ожидания. При этом он остается подключенным к интернету и его можно вывести из спящего режима по сети с помощью Google Ассистента или Google Cast.
  - Повышенное энергопотребление — устройство всегда онлайн, сетевые функции доступны даже когда телевизор не используется. Помимо остальных функций, в данном режиме доступна настройка автоматизации и работа с приложением для умного дома Google Home.
- **Таймер отключения устройства** — настройка автоматического отключения устройства.
  - При бездействии — автоматическое отключение телевизора, если он не используется некоторое время.
  - При просмотре — автоматическое отключение телевизора во время его использования.
  - Обратный отсчет с текущего момента — выключение телевизора спустя указанный промежуток времени. Функция отключается после каждого использования.
- **Состояние при включении** — настройка начального экрана телевизора. Доступны две настройки: главный экран Google / последний использованный вход.

- **Запланированное включение и выключение** — включение и выключение устройства в заданное время.
  - Таймер включения — установка времени включения устройства, настройка единоразового включения/отключения функции.
  - Выключение ТВ по таймеру — установка времени выключения устройства, настройка единоразового включения/отключения функции.
  - Выключение после включения — выключение телевизора спустя указанный промежуток времени после включения. Функция будет повторяться до тех пор, пока не будет отключена вручную.
- **Дополнительные настройки**
  - Включение/выключение индикатора питания в режиме ожидания.
  - Настройка яркости индикатора — Высокая/Средняя/Низкая.

## Изображение

- **Режим изображения** — нажимайте кнопки навигации для выбора опции, затем нажмите «ОК» для перехода в подменю.
- **Подсветка/яркость/контрастность/насыщенность/тон/резкость** — нажимайте кнопки навигации для выбора и настройки параметра.
- **Расширенные настройки** — нажимайте кнопки навигации для выбора опции, затем нажмите «ОК» для перехода в подменю.
- **Сброс до настроек по умолчанию** — нажимайте для сброса настроек до заводских.
- **Шумоподавление** — устранение помех типа ряби для очистки изображения.
- **SDR в HDR** — имитация HDR изображения. Устройство анализирует информацию о контрастности и яркости сигнала SDR и расширяет диапазон, пытаясь приблизиться к качеству HDR.
- **Адаптивный контроль яркости** — анализирует контрастность в соответствии с гистограммой контента, чтобы обеспечить более глубокий черный и более яркий белый цвет.
- **Местное управление контрастом** — делит каждый кадр на определенные небольшие области и автоматически регулирует контрастность для каждой области.
- **Режим DI Film** — это функция для видеоконтента 3:2 или 2:2 каденции с частотой 24 кадра в секунду, которая устраняет побочные эффекты (например, эффект чересстрочной развертки или дрожание). Установите для параметра «Режим DI Film» значение «Авто» или выключите его, установив значение «Выкл.». Этот элемент не будет доступен, если включен игровой режим или режим ПК.
- **Растянутый голубой** — изменяет баланс белого со средне-высокими уровнями серого на более холодную цветовую температуру.
- **MEMC\* (технология для динамической компенсации качества изображения)** — оптимизирует видео, чтобы обеспечить лучшее качество и читаемость. Установите параметр на значение «Низкий», «Средний» или «Высокий», чтобы включить функцию MEMC.

---

\* Функция доступна только в моделях 50UCG1, 50UCG2, 50UCG2W и 50UCG1W.

- **HDMI RGB спектр** — настройка диапазона цветов для HDMI. Ограниченный (16–235) или полный (0–255). Установите предпочтения диапазона HDMI RGB. Этот пункт не будет доступен, если в качестве источника входного сигнала не выбран HDMI.
- **Низкий уровень синего света** — экраны электронных устройств излучают синий свет, который может вызвать напряжение глаз и со временем привести к проблемам со зрением.
- **Без изображения** — отключение изображения.
- **Настройка цветопередачи** — насыщенность цвета, оттенок и яркость можно регулировать по красному, зеленому, синему, голубому, пурпурному, желтому и телесному тону (оттенку кожи) для получения более яркого или естественного изображения.
- 11-уровневая **коррекция баланса белого** — функция баланса белого калибрует цветовую температуру телевизора по уровням серого. Визуально или путем измерения можно улучшить однородность шкалы серого.
- **Сброс** — сброс всех настроек изображения на заводские.
- **Офсет** — смещение цветовых каналов RGB.

## Звук

- **Стиль звучания** — предустановленные режимы звука для различных сценариев использования.
- **Баланс/низкие частоты/высокие частоты** — нажимайте кнопки навигации для выбора и настройки параметра.
- **Объемный звук** — придание звуку объемного звучания. Нажмите «ОК» для включения или выключения функции.
- **Параметры эквалайзера** — настройки отдельных частотных диапазонов
- **Динамики** — нажимайте кнопки навигации для выбора опции, затем нажимайте «ОК» для активации функции.
- **Задержка звука** — задержка вывода звука через динамики.
- **Автоматическое управление громкостью** — автоподстройка уровня звука. Нажмите «ОК» для включения или выключения функции.
- **Понижающее микширование** — нажимайте кнопки навигации для выбора опции, затем нажимайте «ОК» для перехода в подменю.
- **Улучшение диалогов** — нажимайте кнопки навигации для выбора опции, затем нажимайте «ОК» для перехода в подменю.
- **eARC\*** — передача звука через HDMI от телевизора к аудиоустройству.
- **Цифровой выход** — выбор устройства вывода звука.
- **SPDIF задержка** — задержка вывода звука через оптический/коаксиальный разъем.
- **Режим сведения** — выбор количества каналов вывода звука.
- **Обработка Dolby Audio** — обработка звука с использованием технологий Dolby.
- **Сброс настроек по умолчанию** — нажимайте для сброса настроек до заводских.

\* Функция доступна только в моделях 50UCG1, 50UCG2, 50UCG2W и 50UCG1W.

## Хранилище

- **Внутренний общий накопитель** — нажимайте кнопки навигации для выбора опции, затем нажмите «ОК» для перехода в подменю.
- **Съемный носитель** — нажимайте кнопки навигации для выбора опции, затем нажмите «ОК» для перехода в подменю.

## Демонстрационный режим

**Демонстрационный режим** — нажимайте кнопки навигации для выбора опции, затем нажмите «ОК» для активации.

## Google Ассистент

В этом меню Вы можете настроить голосовое управление, просмотреть разрешения, включить/выключить персональные результаты, установить фильтр приложений и включить безопасный поиск.



Нажимайте кнопки навигации для выбора опции, затем нажмите «ОК» для активации.

## Местоположение

**Геолокация** — нажимайте кнопки навигации для выбора опции, затем нажмите «ОК» для активации.

**Всегда искать сети** — нажимайте кнопки навигации для выбора опции, затем нажмите «ОК» для активации.

## Bluetooth

1. Зажмите «» и наклоните рычажок громкости в положение «».
2. Когда индикатор загорится, отпустите кнопки.
3. Нажмите кнопку «» для выхода.

## Безопасность данных

- Управляйте разрешениями приложений в **Настройки — Приложения — Разрешения приложений**.
- Используйте надежный пароль для учетной записи Google и включите двухфакторную аутентификацию.
- Для защиты детей настройте родительский контроль в **Настройки — Учетные записи и вход — Родительский контроль**.

## Обновление прошивки

### Обновление Google TV

- Телевизор автоматически проверяет наличие обновлений при подключении к интернету.
- Для ручной проверки:
  - Перейдите в **Настройки — Система — Об устройстве — Обновление системы**. Нажмите **Проверить обновления**.
- Убедитесь, что телевизор подключен к стабильной сети Wi-Fi или Ethernet.

## Функция «Найти меня»

Функция предназначена для облегчения поиска пульта.

**Внимание!** Функция начнет действовать только после сопряжения пульта дистанционного управления с устройством, а также последующей ее настройки. Расстояние между пультом дистанционного управления и устройством при этом не должно превышать 10 метров.

### Включение/выключение функции

1. Нажмите кнопку «».
2. Выберите **Помощь — Найти меня — Выкл/Вкл.**

### Применение

1. Отсоедините шнур питания и снова подключите его к розетке.
2. Нажмите кнопку питания, чтобы включить телевизор.

**Внимание!** Не выключайте телевизор и никак с ним не взаимодействуйте.

3. В течение 20 минут на экране телевизора появится сообщение о начале работы функции «Найти меня». Пульт дистанционного управления завибрирует, указывая свое местоположение.

**Примечание:** при включенной функции пульт дистанционного управления потребляет большее количество электроэнергии.

## Возможные проблемы и их решения

При возникновении неисправностей в работе телевизора попробуйте выключить его и включить снова. Для устранения неисправностей можно также воспользоваться приведенной ниже таблицей. Если неисправность не исчезает, обратитесь за помощью к техническим специалистам.

Возможные проблемы	Возможные решения
Телевизор не включается	Проверьте правильность подключения шнура питания к электрической розетке
	Проверьте наличие напряжения в электрической розетке
	Проверьте работу пульта дистанционного управления
	Отключите шнур питания от телевизора на несколько минут и включите снова
Отсутствует прием ТВ сигнала	Проверьте правильность настроек телевизора
	Убедитесь, что антенна подключена корректно и антенный кабель не поврежден
	Повторите поиск ТВ каналов
	Убедитесь, что разъем антенны плотно подключен к телевизору
Нет изображения	Убедитесь, что внешние источники сигнала подключены корректно
	Убедитесь, что кабель, подключающий внешнее устройство, не поврежден
	Убедитесь, что правильно выбран источник сигнала
Нарушение правильности цветопередачи изображения	Проверьте правильность выбора системы цвета в настройках телевизора
	Проверьте правильность выбора настроек изображения
	Сигнал от передатчика может доходить с искажениями. Попробуйте переключиться на другой канал
Изображение, получаемое через кабель HDMI, мигает или появляются полосы	Проверьте настройки источника сигнала
	Источник сигнала находится на слишком большом расстоянии от телевизора

Возможные проблемы	Возможные решения
На экране появляются битые пиксели	В телевизоре используется жидкокристаллическая матрица высокой четкости. Современная технология изготовления матриц допускает появление отдельных мелких темных или цветных точек (пикселей) на изображении, не ухудшающих общее восприятие изображения. Все матрицы проверены в условиях производства и соответствуют требованиям стандартов на данную группу изделий
Телевизор не выдает нужную частоту кадров при HDMI подключении	Убедитесь, что используете правильный HDMI разъем с необходимой частотой, зайдите в настройки HDMI и выберете нужную версию HDMI
	Проверьте настройки на подключенном устройстве
Нет звука	Проверьте, что звук не выключен кнопкой «  »
	Проверьте, что звук не на минимальной настройке, сдвиньте рычажок громкости вниз
	Проверьте правильность выбора устройства вывода звука
	Проверьте правильность настроек звука
Нет звука при выводе на внешние источники	Убедитесь, что аудиокабель подключен корректно и не поврежден
	Убедитесь в правильности выбора источника на Вашем ТВ
Телевизор не управляется с пульта дистанционного управления	Замените элементы питания ПДУ на новые
	Направьте передатчик ПДУ непосредственно на приемник (датчик) дистанционного управления на передней панели телевизора
	Убедитесь, что между ПДУ и телевизором нет препятствий (мебель и так далее), которые будут мешать принимать сигнал
	Убедитесь, что расстояние между ПДУ и телевизором не превышает 5 метров (или 10 метров при условии подключения ПДУ через Bluetooth), а угол отклонения от воображаемого перпендикуляра не более 20°

Возможные проблемы	Возможные решения
Не работает USB-интерфейс	Отключите USB-устройство от USB-интерфейса телевизора. Подключите вновь, аккуратно соединяя разъемы
	Убедитесь, что USB-устройство поддерживается телевизором. Обратитесь к разделу «Подключение устройств USB» данного руководства по эксплуатации для получения дополнительной информации
Нет чтения некоторых файлов с внешнего USB-устройства	Убедитесь, что телевизор поддерживает возможность чтения файлов данного типа. Обратитесь к разделу «Технические характеристики» данного руководства по эксплуатации для получения дополнительной информации
Треск или гудение при просмотре или выключении телевизора	Обычное явление, вызванное тепловым сжатием пластика в результате изменения температуры и влажности. Телевизор может издавать негромкое гудение, жужжание, тихий шум из-за особенностей работы электрических цепей. Это не считается дефектом
Замедленное исполнение управляющих команд	Для точного исполнения управляющей команды процессору телевизора требуется некоторое время на ее обработку. Делайте достаточную паузу между различными управляющими командами для устойчивой работы телевизора. Это не влияет на работоспособность телевизора и не является дефектом
Воспроизведение онлайн-видео идет рывками (тормозит)	Остановите воспроизведение, подождите в течение 2–3 минут, затем продолжите просмотр. Возможно, неверно выбран тарифный план у Вашего интернет-провайдера. Рекомендованный изготовителем тарифный план должен иметь скорость не менее 10 Мбит/с
	Снижать быстродействие могут дополнительные беспроводные устройства, подключенные к домашнему роутеру
	Проверьте параметры и настройки роутера, в случае неисправности замените его

Возможные проблемы	Возможные решения
Не работает одна из установленных сторонних программ (или работает без звука, или имеет другие замечания)	Вероятно, проблема связана с самой программой (приложением). Попробуйте запустить его позднее или обратитесь в службу поддержки создавшей его компании. Изготовитель не отвечает за работу сторонних приложений
Беспроводная мышь не работает (не управляется)	Замените батареи питания беспроводной мыши. Убедитесь, что между беспроводной мышью и ее приемопередатчиком (из комплекта, подключенному к USB разьему телевизора), нет внешних препятствий и обеспечивается прямая видимость. Замените беспроводную мышь в случае необходимости
Управление происходит со сбоями	Выключите телевизор из розетки, подождите минуту и включите снова
	Сбросьте настройки до заводских (см. раздел «Сбросить настройки»)
	Всегда выходите из открытых приложений, используя клавишу « ← »
Проблема с онлайн-сервисами (Smart TV) при использовании проводного соединения (LAN)	Убедитесь, что шнур питания не поврежден и подключен корректно
	Проверьте, можете ли Вы получить доступ с другого устройства
	Возможно, что сервис в настоящий момент недоступен для всех пользователей
	Проверьте настройки сети на Вашем ТВ
	Проверьте правильность установленного времени и выбранного региона
Проблема с онлайн-сервисами (Smart TV) при использовании беспроводного соединения	Проверьте, можете ли Вы получить доступ с другого устройства
	Возможно, что сервис в настоящий момент недоступен для всех пользователей
	Проверьте настройки сети на Вашем ТВ
	Возможно, проблема в источнике Wi-Fi сигнала. Проверьте роутер
	Проверьте правильность установленного времени и выбранного региона

Возможные проблемы	Возможные решения
Приложение не запускается или выдает ошибку	<p>Проверьте наличие обновлений приложения в Google Play Store</p> <p>Очистите кэш приложения в <b>Настройки — Приложения — [Имя приложения] — Очистить кэш</b>. Переустановите приложение, если проблема сохраняется</p>
Bluetooth-устройство не подключается	<p>Убедитесь, что устройство находится в режиме сопряжения. Перейдите в <b>Настройки — Пульты и аксессуары — Добавить устройство</b> и повторите попытку</p> <p>Проверьте уровень заряда батареи подключаемого устройства</p>
Телевизор не обновляет прошивку	<p>Проверьте подключение к интернету</p> <p>Перейдите в <b>Настройки — Система — Об устройстве — Обновление системы</b> и попробуйте снова</p>
<p>Если проблемы сохраняются, выполните сброс: <b>Настройки — Система — Об устройстве — Сброс — Сброс настроек</b>. Перед сбросом сохраните важные данные</p>	

## Информация об экранах

Жидкокристаллический телевизор — это высокотехнологическое изделие. Экран телевизора содержит несколько миллионов тонкопленочных транзисторов, что обеспечивает идеальное и живое изображение. Иногда на экране телевизора могут появиться несколько неактивных пикселей в форме фиксированных точек синего, зеленого, красного, черного или белого цвета. Имейте в виду, что это не оказывает влияния на работоспособность телевизора и не является дефектом.

Все LCD панели соответствуют классу II по ISO 13406-2.

### Стандарт ISO 13406:2001 различает 4 типа дефектных пикселей

- **Тип 1** — постоянно горящие пиксели (белые);
- **Тип 2** — постоянно не горящие пиксели (черные);
- **Тип 3** — пиксели с другими дефектами, включая дефекты сабпикселей и ячеек RGB, составляющих пиксель. Это означает постоянно горящие красные, зеленые и синие пиксели;
- **Кластер** (группа дефектных пикселей) — несколько дефектных пикселей в квадрате 5 × 5 пикселей.

**Таблица 1. Допустимое число дефектных пикселей на миллион пикселей**

Класс	Тип 1	Тип 2	Тип 3	Число кластеров, содержащих более 1 дефекта типа 1 или 2	Число кластеров, содержащих более 1 дефекта типа 3
II	2	2	5	0	2

Стандартом ISO 13406:2001 определены 4 класса качества LCD в зависимости от количества дефектных пикселей. Большинство жидкокристаллических телевизоров и дисплеев ведущих мировых производителей соответствуют допуску класса II.

## Правила и условия монтажа, хранения, перевозки (транспортировки), реализации и утилизации

- Правила и условия монтажа устройства описаны в разделе «Установка телевизора» данного руководства по эксплуатации.
- Хранение устройства должно производиться в упаковке в отапливаемых помещениях у изготовителя и потребителя при температуре воздуха от 5 °С до 40 °С и относительной влажности воздуха не более 80%. В помещениях не должно быть агрессивных примесей (паров кислот, щелочей), вызывающих коррозию.
- Для обеспечения корректной транспортировки устройства необходимо соблюдение следующих требований:
  - извлеките из устройства все внутренние принадлежности, если они есть, и упакуйте их отдельно;
  - убедитесь в правильности упаковки устройства для сохранения его работоспособности и внешнего вида (крупногабаритную технику необходимо обернуть в полиэтиленовую или пузырчатую пленку с подкладками из гофрированного картона в критических местах);
  - надежно зафиксируйте устройство ремнями, чтобы исключить возможность его перемещения по транспортному средству;
  - для полного исключения воздействия внешней среды используйте только крытый транспорт;
  - обеспечьте крайне осторожное обращение с упаковкой при выполнении погрузочно-разгрузочных работ.
- Устройство требует бережного обращения, оберегайте его от воздействия пыли, грязи, ударов, влаги, огня и т.д.
- Реализация устройства должна производиться в соответствии с местным законодательством.
- После окончания срока службы устройства его нельзя выбрасывать вместе с обычным бытовым мусором. Вместо этого оно подлежит сдаче на утилизацию в соответствующий пункт приема электрического и электронного оборудования для последующей переработки и утилизации в соответствии с федеральным или местным законодательством. Обеспечивая правильную утилизацию данного продукта, Вы помогаете сберечь природные ресурсы и предотвращаете ущерб для окружающей среды и здоровья людей, который возможен в случае ненадлежащего обращения. Более подробную информацию о пунктах приема и утилизации данного продукта можно получить в местных муниципальных органах или на предприятии по вывозу бытового мусора.
- При обнаружении неисправности устройства следует немедленно обратиться в авторизованный сервисный центр или утилизировать устройство.

## Дополнительная информация

**Изготовитель:** Открытое акционерное общество «Витязь».  
Республика Беларусь, 210605, г. Витебск, ул. Петруся Бровки, 13а.

Изготовлено в Республике Беларусь.

**Импортер в России:** ООО «ДНС Ритейл».  
690068, Россия, Приморский край, г. Владивосток, проспект 100-летия  
Владивостока, дом 155, корпус 3, офис 5.

**Адрес электронной почты:** dnsretail@mail.dlogistix.com

Спецификации, информация о продукте и его внешний вид могут быть изменены без предварительного уведомления пользователя в целях улучшения качества нашей продукции.

## Техническое обслуживание

При соблюдении правил эксплуатации, изложенных в настоящем Руководстве по эксплуатации, срок службы телевизора составляет 4 года со дня продажи через розничную торговую сеть. Если дату продажи установить невозможно, то срок службы исчисляются со дня изготовления телевизора. В течение этого времени изготовитель обеспечивает потребителю возможность использования товара по назначению, а также выпуск и поставку запасных частей в торговые и ремонтные предприятия.



Дата изготовления указана на упаковке.

v.1

## Приложение к руководству по эксплуатации

<p>Сертификат соответствия требованиям ТР ТС 004/2011 «О безопасности низковольтного оборудования», ТР ТС 020/2011 «Электромагнитная совместимость технических средств»</p> <p>Телевизор соответствует требованиям технических условий ТУ РБ 300031652.051-2004.</p> <p>Телевизор по условиям безопасности в эксплуатации соответствует требованиям защиты класса II по ГОСТ IEC 60065-2013.</p> <p>Система менеджмента качества проектирования, производства и обслуживания бытовой радиоэлектронной аппаратуры, бытовых электрических приборов, оборудования информационных технологий соответствует требованиям СТБ ISO 9001 — 2015.</p>						
<p>Товар соответствует требованиям технического регламента Евразийского экономического союза ТР ЕАЭС 037/2016 «Об ограничении применения опасных веществ в изделиях электротехники и радиоэлектроники».</p>						
Модель	Масса нетто, кг	Масса брутто, кг	Размер упаковки, мм	Удельная мощность рабочего режима, Вт/см <sup>2</sup>	Потребляемая мощность в режиме ожидания, Вт	Потребляемая мощность в выключенном режиме, Вт
43FCG1	5,2	7,3	1055 × 100 × 635	0,012		
43FCG1W						
50UCG1	8,1	10,5	1210 × 100 × 735	0,017	0,5	0
50UCG1W						
50UCG2						
50UCG2W						

# Гарантийный талон

SN/IMEI: \_\_\_\_\_

Дата постановки на гарантию: \_\_\_\_\_

Производитель гарантирует бесперебойную работу устройства в течение всего гарантийного срока, а также отсутствие дефектов в материалах и сборке. Гарантийный период исчисляется с момента приобретения изделия и распространяется только на новые продукты.

В гарантийное обслуживание входит бесплатный ремонт или замена элементов, вышедших из строя не по вине потребителя в течение гарантийного срока при условии эксплуатации изделия согласно руководству пользователя. Ремонт или замена элементов производится на территории уполномоченных сервисных центров.

Срок гарантии: 36 мес.

Срок эксплуатации: 48 мес.

Актуальный список сервисных центров по адресу:

<https://www.dns-shop.ru/service-center/>

**Гарантийные обязательства и бесплатное сервисное обслуживание не распространяются на перечисленные ниже принадлежности, входящие в комплектность товара, если их замена не связана с разборкой изделия:**

- Элементы питания (батарейки) для ПДУ (Пульт дистанционного управления).
- Соединительные кабели, антенны и переходники для них, наушники, микрофоны, устройства «HANDS-FREE»; носители информации различных типов, программное обеспечение (ПО) и драйверы, поставляемые в комплекте (включая, но не ограничиваясь ПО, предустановленным на накопитель на жестких магнитных дисках изделия), внешние устройства ввода-вывода и манипуляторы.
- Чехлы, сумки, ремни, шнуры для переноски, монтажные приспособления, инструменты, документацию, прилагаемую к изделию.
- Расходные материалы и детали, подвергающиеся естественному износу.



## **Производитель не несет гарантийных обязательств в следующих случаях:**

- Истек Гарантийный срок.
- Если изделие, предназначенное для личных (бытовых, семейных) нужд, использовалось для осуществления предпринимательской деятельности, а также в иных целях, не соответствующих его прямому назначению.
- Производитель не несет ответственности за возможный материальный, моральный и иной вред, понесенный владельцем изделия и/или третьими лицами, вследствие нарушения требований руководства пользователя при использовании, несоблюдения рекомендаций по установке и обслуживанию изделия, правил подключения (короткие замыкания, возникшие также в результате воздействия несоответствующего сетевого напряжения, как на само изделие, так и на изделия, сопряженные с ним), хранении и транспортировки изделия.
- Все случаи механического повреждения: сколы, трещины, деформации, следы ударов, вмятины, замятия и др., полученные в процессе эксплуатации изделия.
- Имеются следы сторонней модификации, несанкционированного ремонта лицами, не уполномоченными для проведения таких работ. Если дефект вызван изменением конструкции или схемы изделия, подключением внешних устройств, не предусмотренных Производителем, использованием устройства, не имеющего сертификата соответствия согласно местному законодательству.
- Если дефект изделия вызван действием непреодолимой силы (природных стихий, пожаров, наводнений, землетрясений, бытовых факторов и прочих ситуаций, не зависящих от Производителя), либо действиями третьих лиц, которые Производитель не мог предвидеть.
- Дефект вызван попаданием внутрь изделия посторонних предметов, инородных тел, веществ, жидкостей, насекомых или животных, воздействием агрессивных сред, высокой влажности, высоких температур, которые привели к полному или частичному выходу из строя изделия.
- Отсутствует или не соответствует идентификация изделия (серийный номер). Если повреждения (недостатки) вызваны воздействием вредоносного программного обеспечения; установкой, сменой или удалением паролей (кодов), приведшим к отсутствию доступа к программным ресурсам изделия, без возможности их сброса/восстановления, ввиду отсутствия предоставления данной услуги поставщиком ПО.
- Если дефекты работы вызваны несоответствием стандартам или техническим регламентам питающих, кабельных, телекоммуникационных сетей, мощности радиосигнала, в том числе из-за особенностей рельефа и других подобных внешних факторов, использования изделия на границе или вне зоны действия сети.
- Если повреждения вызваны использованием нестандартных (неоригинальных) и/или некачественных (поврежденных) расходных материалов, принадлежностей, запасных частей, элементов питания, носителей информации различных типов (включая CD, DVD диски, карты памяти, SIM-карты, картриджи).
- Если недостатки вызваны получением, установкой и использованием несовместимого контента (мелодии, графика, видео и другие файлы, приложения Java и подобные им программы).
- На ущерб, причиненный другому оборудованию, работающему в сопряжении с данным изделием.





