

Руководство по эксплуатации

Телевизор LED
43UEY1

DEXP

Краткое руководство

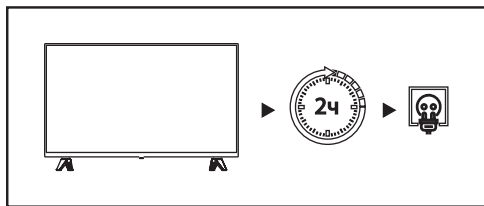

Дайте телевизору постоять в помещении не менее 2 часов после транспортировки, чтобы избежать повреждений из-за перепада температур.

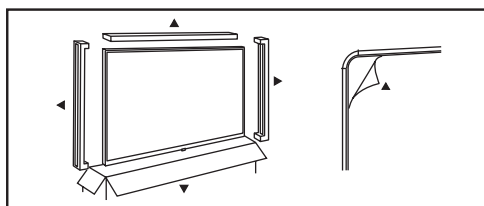

Снимите всю транспортную упаковку (картон, пенопласт, пластиковые пакеты, защитную пленку с корпуса телевизора) и аккуратно протрите корпус сухой мягкой тканью от пыли.

Внимание!

Не снимайте защитную пленку с матрицы экрана до завершения установки на стену или подставку, если она есть.

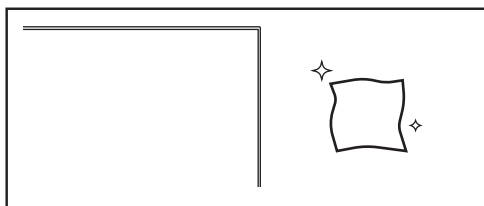

Для очистки экрана используйте только сухую, мягкую, безворсовую ткань.

Внимание!

Не используйте жидкости, спреи или абразивные материалы!

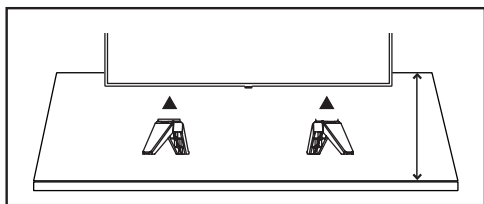

Установка на подставку

Установите ножки (или подставку) из комплекта, следуя инструкции. Используйте отвертку для надежного крепления. Установите телевизор на ровную, устойчивую, твердую поверхность, способную выдержать его вес. Убедитесь, что подставка не выступает за край поверхности.

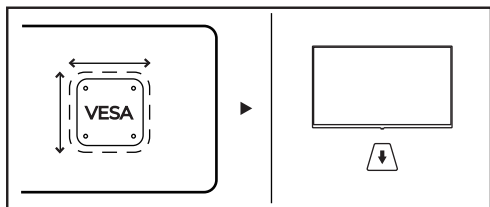

Крепление на стене

Используйте только совместимое крепление VESA, соответствующее весу и размерам Вашего телевизора. Перед установкой кронштейна убедитесь, что стена выдержит вес телевизора.

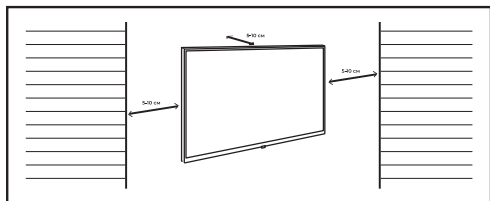

Независимо от способа установки, оставьте свободное пространство не менее 10 см сзади и по бокам телевизора для циркуляции воздуха и охлаждения. Не устанавливайте телевизор в закрытые ниши без вентиляции, рядом с источниками тепла (радиаторы, камины) или под прямыми солнечными лучами.

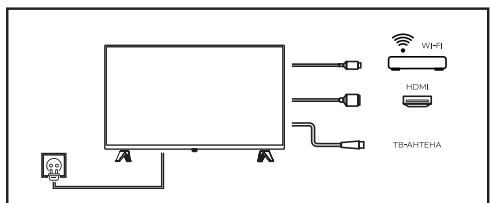

Перед подключением убедитесь, что параметры сети питания соответствует параметрам питания телевизора. Подключите шнур питания и, при необходимости, антенну, HDMI-устройства (приставку, консоль) или Wi-Fi адаптер.

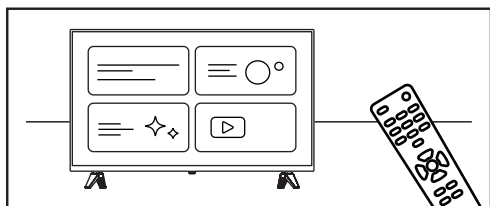

Включите телевизор с помощью пульта. Выполните первоначальную настройку, следуя инструкциям на экране: выберите язык, подключитесь к Wi-Fi, выполните поиск каналов (для антенны) и войдите в учетную запись.

Содержание

Краткое руководство	3
Назначение устройства	6
Декларация	6
Меры предосторожности	7
Технические характеристики.....	10
Установка телевизора	11
Вентиляция	11
Сборка подставки.....	12
Расстояния при установке телевизора на подставке	13
Настенная установка (опционально).....	14
Расстояния при установке телевизора на стене	15
Схема устройства	16
Внешние подключения.....	17
Пульт дистанционного управления	18
Установка батарей в пульт дистанционного управления	19
Обращение с батареями.....	19
Дальность действия пульта дистанционного управления	19
Эксплуатация устройства.....	20
Первое включение	20
Домашний экран	21
Настройка.....	22
Использование функций телевизора	25
Справка и поддержка	27
Возможные проблемы и их решения	28
Информация об экранах.....	31
Правила и условия монтажа, хранения, перевозки (транспортировки), реализации и утилизации	32
Дополнительная информация	33
Приложение к руководству по эксплуатации.....	34

Уважаемый покупатель!

Благодарим Вас за выбор нашей продукции.

Мы рады предложить Вам изделия и устройства, разработанные и изготовленные в соответствии с высокими требованиями к качеству, функциональности и дизайну. Перед началом эксплуатации внимательно прочитайте данное руководство, в котором содержится важная информация, касающаяся Вашей безопасности, а также рекомендации по правильному использованию продукта и уходу за ним. Позаботьтесь о сохранности настоящего руководства и используйте его в качестве справочного материала при дальнейшей эксплуатации изделия.

Назначение устройства

Телевизор — это электронное устройство для приема и отображения изображения и звука, передаваемых по беспроводным каналам или по кабелю (в том числе телевизионных программ или сигналов от устройств воспроизведения видеосигнала — например, DVD/Blu-ray-проигрывателей, игровых приставок и т.д.). В связи с постоянной работой над усовершенствованием нашей продукции технические характеристики, внешний вид и описание некоторых функций могут не соответствовать информации в руководстве по эксплуатации (далее — РЭ). При несоответствии между РЭ и фактическими функциями последние имеют преимущественную силу.

Декларация



Любой контент и услуги, доступ к которым осуществляется с помощью настоящего устройства и которые предназначены только для индивидуального некоммерческого использования, являются собственностью соответствующей третьей стороны и подлежат охране в соответствии с правилами и законами об авторском праве, патенте, товарном знаке и других правах интеллектуальной собственности. Никакая часть такого контента и услуг не может быть изменена, продублирована, опубликована, загружена, распространена, переведена, продана или использована для изготовления и распространения продуктов, полученных на их основе без предварительного разрешения владельца контента или поставщика услуг.

Вы признаете и соглашаетесь, что только Вы будете нести риск, связанный с использованием этого устройства, и в дальнейшем только Вы будете нести любой риск, связанный с качеством, характеристиками и точностью любого контента и услуг, доступ к которым осуществляется с помощью этого устройства. В пределах, допускаемых применимым законодательством, данное устройство, а также контент и услуги третьих лиц предоставляются без гарантий, явных или подразумеваемых.

Любой контент и услуги, предоставляемые вместе с данным устройством, являются собственностью соответствующей третьей стороны, поэтому Производитель не делает никаких заявлений и не дает никаких гарантий в отношении их качества, своевременности, законности и полноты контента, предоставляемого с помощью этого устройства, и не несет ответственности за вытекающие из них юридические последствия или обязательства по возмещению убытков.

Производитель оставляет за собой право ограничить использование или доступ к определенному контенту или услуге. Поскольку содержание и сервисные услуги передаются через сеть и средства передачи третьей стороны, производитель не осуществляет обслуживание клиентов и не возлагает на себя обязательств по такому обслуживанию.

Меры предосторожности

	ВНИМАНИЕ РИСК ПОРАЖЕНИЯ ЭЛЕКТРИЧЕСКИМ ТОКОМ, НЕ ОТКРЫВАТЬ	
ВНИМАНИЕ: ЧТОБЫ ИЗБЕЖАТЬ ПОРАЖЕНИЯ ЭЛЕКТРИЧЕСКИМ ТОКОМ, НЕ СНИМАЙТЕ ПЕРЕДНЮЮ ИЛИ ЗАДНЮЮ КРЫШКУ ТВ. УСТРОЙСТВО НЕ СОДЕРЖИТ ДЕТАЛЕЙ, КОТОРЫЕ МОГУТ БЫТЬ ОТРЕМОНТИРОВАНЫ ИЛИ ЗАМЕНЕНЫ ПОЛЬЗОВАТЕЛЕМ. ДЛЯ РЕМОНТА ОБРАТИТЕСЬ К КВАЛИФИЦИРОВАННЫМ СПЕЦИАЛИСТАМ.		

Значок молнии в треугольнике предупреждает пользователя о наличии опасного напряжения внутри устройства, которое может привести к поражению электрическим током. Снимать панель, помеченную таким знаком, запрещено.

Восклицательный знак в треугольнике служит предупреждением для пользователя о наличии соответствующих инструкций по обслуживанию или устранению неполадок.

- Не подвергайте телевизор воздействию влаги или дождя во избежание риска возгорания или поражения электрическим током. Избегайте попадания брызг и капель воды на устройство.
- На телевизор запрещено помещать любые емкости с водой (вазы, бутылки, стаканы и т.д.).
- Во время работы экран и корпус телевизора могут нагреваться. Это не является неисправностью.
- В случае появления дыма, странного шума или запаха от устройства необходимо:
 - немедленно выключить телевизор;
 - вытащить вилку из розетки;
 - связаться с авторизованным сервисным центром.
- Дети и люди с ограниченными возможностями могут неверно оценивать потенциальные риски. В связи с этим детям и людям с ограниченными возможностями не стоит позволять пользоваться электрическими приборами без наблюдения. Батареи и другие мелкие части несут потенциальный риск удушья. Следует хранить такие предметы в недоступном месте. При возникновении риска удушья следует немедленно обратиться за медицинской помощью. Упаковку также необходимо хранить в недоступном месте.
- Использование наушников на высокой громкости может нанести непоправимые нарушения в работе органов слуха. Понижьте уровень громкости перед подключением наушников, затем Вы можете повысить его до комфортного уровня.

- Данное устройство должно быть подключено только к основной сети, характеристики которой идентичны характеристикам, указанным на идентификационной табличке устройства.
- Сетевая вилка всегда должна быть легкодоступной. Она служит в качестве выключателя питания устройства.
- Чтобы отключить устройство от сети, необходимо отключить вилку из сетевой розетки. Удерживайте шнур питания за вилку. Не тяните за сам шнур, чтобы отсоединить вилку.
- Шнур питания должен быть проложен таким образом, чтобы он не был раздавлен или зажат предметами, расположенными на нем или напротив него.
- В случае повреждения шнура питания во избежание опасных ситуаций он должен быть заменен производителем, специалистом по послепродажному обслуживанию или специалистом с аналогичной квалификацией.
- Устройство не должно подвергаться воздействию капель или брызг воды, влаги или жидкости.
- Не устанавливайте устройство рядом с водой, например, в ванной или рядом с раковиной.
- Никогда не прикасайтесь к шнуру питания мокрыми руками, поскольку это может привести к короткому замыканию или поражению электрическим током.
- Во избежание возгорания не ставьте на устройство или рядом с ним источники открытого пламени, например, зажженные свечи или источники тепла, такие как радиаторы.
- В случае если устройство выделяет дым, необычный запах или издает странный шум, отсоедините шнур питания от сети и обратитесь в авторизованный сервисный центр. Никогда не пытайтесь самостоятельно отремонтировать устройство, поскольку это может быть опасно.
- Не пытайтесь открыть или разобрать устройство, поскольку это подвергнет Вас воздействию опасного напряжения.
- Прорези и отверстия устройства предназначены для вентиляции и обеспечения его работы. Во избежание перегрева данные отверстия не должны быть каким-либо образом закрыты, например, газетами, скатертями или шторами.
- Всегда оставляйте минимальное расстояние в 10 см вокруг устройства для достаточной вентиляции.
- Никогда не проталкивайте какие-либо предметы в устройство через его отверстия, поскольку они могут соприкоснуться с электрическими компонентами, что может привести к поражению электрическим током или спровоцировать пожар.
- В случае грозы или молнии немедленно отключите шнур питания от сетевой розетки.
- Всегда выключайте устройство, когда оно не используется. Если устройство не будет использоваться в течение длительного периода времени, отключите шнур питания от розетки.
- Перед очисткой отключите устройство от сети. Не используйте жидкие или аэрозольные чистящие средства. Для очистки используйте сухую мягкую ткань.
- Данное устройство предназначено только для домашнего и личного использования. Не используйте данное устройство в коммерческих, промышленных или иных целях.

- Не подвергайте устройство сильным ударам, воздействию чрезмерных температур или прямых солнечных лучей в течение длительного времени.
- Держите устройство вдали от магнитных предметов, двигателей и трансформаторов.
- Не используйте устройство на открытом воздухе, независимо от погодных условий.
- Устанавливайте устройство только на поверхность (мебель, стена), которая может выдержать его вес.
- Никогда не устанавливайте телевизор в неустойчивом месте. Устройство может упасть, спровоцировав травмы или даже смерть человека. Многих травм, особенно у детей, можно избежать, приняв меры предосторожности, описанные в разделе «Установка телевизора».
- Объясните детям степень опасности, с которой они сталкиваются при залезании на мебель в попытках достать устройство или пульт.
- В случае перемещения устройства в другое место Вы должны соблюдать те же меры предосторожности.
- Не рекомендуется использовать изделие в местах, где присутствуют масляный дым или пар, которые могут повредить материал устройства.
- При работе сетевой функции изделие находится в режиме ожидания. Для его перехода в стабильный режим требуется 30 минут.

Примечание: изображения, представленные в данном руководстве, приведены исключительно в иллюстративных целях, для подтвержденной информации ознакомьтесь с непосредственным устройством.

Технические характеристики

Модель		43UEY1
Торговая марка		DEXP
Параметры питания		220–240 В ~ 50 Гц
Диагональ экрана		43" (109 см)
Разрешение экрана		3840 × 2160
Тип матрицы		VA
Тип подсветки матрицы		LED
Уровень контрастности		5000:1
Уровень яркости		250 кд/м ²
Частота обновления экрана		60 Гц
Объем оперативной памяти		2 ГБ
Объем постоянной памяти		32 ГБ
Операционная система		YaOS
Мощность звука		10 Вт
ТВ-тюнер		DVB-C, DVB-S, DVB-S2, DVB-T, DVB-T2
Потребляемая мощность		90 Вт
Размер VESA		200 × 200
Поддерживаемые форматы	Видео	Расширения: AVI, TS, MPEG-PS, MP4, MOV, M2TS, MKV, FLV, VOB, M4V, ASF, F4V, 3GP, TP, WEBM. Кодеки: MPEG-4 ASP, DivX 3/4/5, Xvid, AVC/H.264, HEVC/H.265, MPEG-1, MPEG-2, AVS/AVS+/AVS2, H.263, VC-1/WMV9, VP8, VP9, AV1
	Аудио	WMA, MP3, WAV, OGG
	Изображения	PNG, JPEG, BMP, GIF
Wi-Fi		IEEE 802.11a/b/g/n/ac; 2400–2483,5 МГц, 5150–5350 МГц, 5470–5725 МГц; < 17 дБм
Bluetooth		IEEE 802.15.1 (Bluetooth V2.1+EDR, V4.2, V5.1); 2402–2480 МГц; < 13 дБм
Класс энергоэффективности		B
Энергопотребление		131 кВт·ч/год
Тип крепления шнура питания		X
Класс защиты от поражения эл. током		II
Степень защиты от пыли и влаги		IP20
Тип элементов питания ПДУ		Батарейки AAA
Габариты (Ш×Г×В)	С подставкой	956,5 × 275 × 638,8 мм
	Без подставки	956,5 × 85,2 × 555,8 мм
Вес	С подставкой	6,1 кг
	Без подставки	5,9 кг
Область применения		Бытовое
Комплектация		Устройство, шнур питания, пульт ДУ, батарейки AAA (2 шт), руководство по эксплуатации

Установка телевизора

Перед использованием устройства необходимо установить подставку или закрепить устройство на стене.

Внимание!

- Во избежание повреждений надежно закрепите устройство на стене в соответствии с требованиями инструкции по установке.
- В случае с наклонными плоскостями, независимо от ситуации, панель телевизора следует устанавливать в вертикальном положении. Угол наклона между панелью и вертикальной плоскостью не должен превышать 15° (это правило применяется для серии безрамочных телевизоров).
- Если телевизор не установлен на ровную устойчивую поверхность, он может быть потенциально опасен из-за возможности падения.
- Во избежание повреждений следует руководствоваться следующими мерами предосторожности.
 - Размещайте телевизор только на ровных устойчивых поверхностях.
 - Никогда не ставьте устройство на высокие предметы (например, шкафы или книжные полки), не прикрепляя при этом мебель и устройство к подходящей подставке.
 - Используйте только ту мебель, которая может выдержать вес телевизора.
 - Убедитесь, что телевизор не выступает за край мебели, на которой установлен.
 - Не ставьте телевизор на высокую мебель, если он не зафиксирован.
 - Не ставьте телевизор на ткань или другие предметы, которые находятся между мебелью и телевизором. Устройство может упасть и повредиться или серьезно травмировать человека.
 - Не устанавливайте телевизор в местах, подверженных механической вибрации.
 - Не устанавливайте телевизор в местах, где в него могут проникнуть насекомые.
 - Не устанавливайте телевизор напротив кондиционера во избежание конденсации влаги на внутренней панели экрана, т.к. это может вызвать поломку.
 - Не устанавливайте телевизор в местах с сильным магнитным полем, иначе оно может вызывать помехи в работе устройства, а электромагнитные волны могут привести к его выходу из строя.
 - Расскажите детям о существующей опасности при попытках залезть на мебель, на которой установлен телевизор.

Вентиляция

- Убедитесь, что со всех сторон от телевизора оставлено необходимое пространство, как показано на схемах далее.
- Не закрывайте вентиляционные отверстия и не вставляйте какие-либо предметы в корпус.
- Не помещайте устройство в ограниченное пространство, например, во встроенные шкафы. Это будет препятствовать нормальной вентиляции и может привести к выходу телевизора из строя.

Сборка подставки

1. Прежде чем установить/снять подставку, убедитесь, что телевизор выключен и отключен от сети.
2. Положите телевизор экраном вниз на мягкую поверхность, чтобы предотвратить его повреждение.
3. Извлеките подставку из упаковки. Совместите отверстия для винтов на подставке и телевизоре, затем вставьте винты, идущие в комплекте, в отверстия подставки и затяните их.

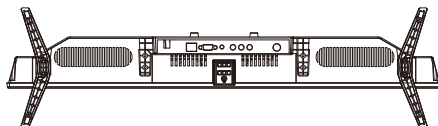
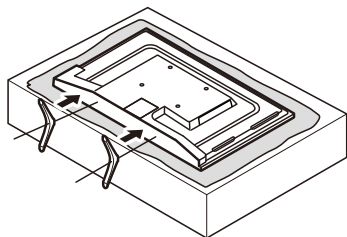

Правильное положение подставки (вид снизу)

Примечания

- Изображения приведены для справки, реальный вид устройства может отличаться от представленного.
- Чтобы телевизор был устойчив, убедитесь, что все винты плотно затянуты.
- В некоторых моделях подставка оснащена защелкой и легко устанавливается в паз без необходимости использования винтов.
- Для удобства установки подставки и во избежание появления царапин и повреждений, рекомендуется использовать отвертку типа PH2.

Расстояния при установке телевизора на подставке

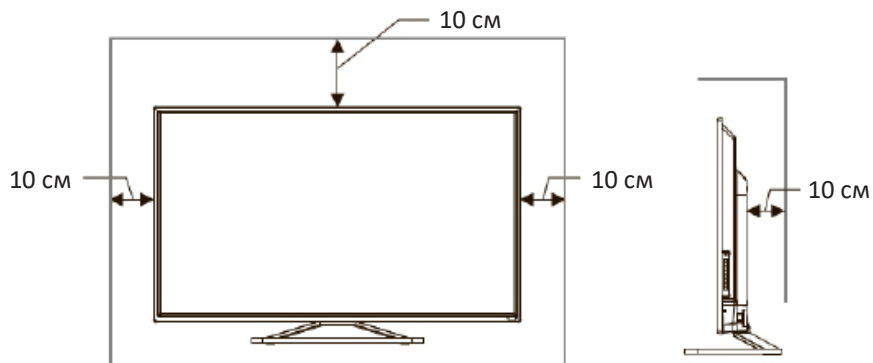

Преграда для циркуляции воздуха

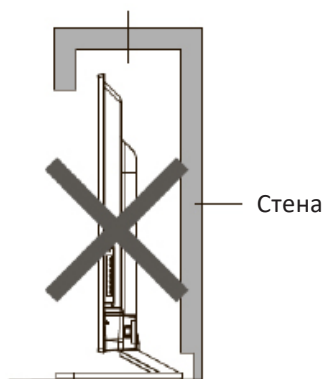

Настенная установка (опционально)

Телевизор может быть установлен на стену с помощью специального настенного кронштейна*. Перед установкой телевизора на стену необходимо снять подставку.

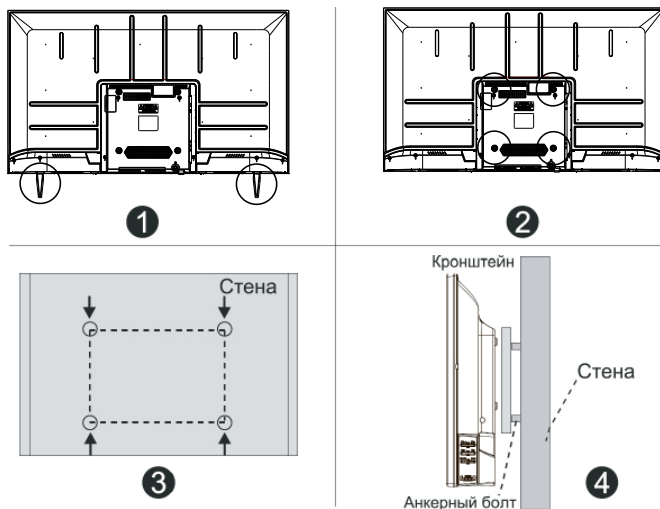

1. Положите телевизор экраном вниз на мягкую поверхность, чтобы предотвратить его повреждение.
2. Используя отвертку, открутите винты и снимите подставку телевизора (1).
3. Разметьте карандашом отверстия для винтов в соответствии с размерами кронштейна (3). Просверлите в стене отверстия и вставьте 4 анкерных болта для крепления.
4. Закрутите винты на задней панели телевизора для фиксации кронштейна (2) и повесьте конструкцию на стену (4).

Спецификация настенного крепления

Схема расположения настенных отверстий (мм)	200 × 200
Размер болтов для настенного крепления	M6 × 8

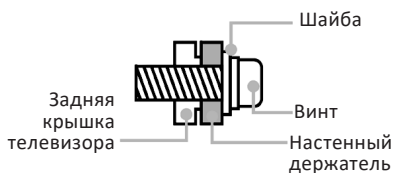

Примечания

- Схема выше дана только для справки.
- Для крепления используйте кронштейны, отвечающие стандарту VESA.

* Не входит в комплект поставки.

Расстояния при установке телевизора на стене

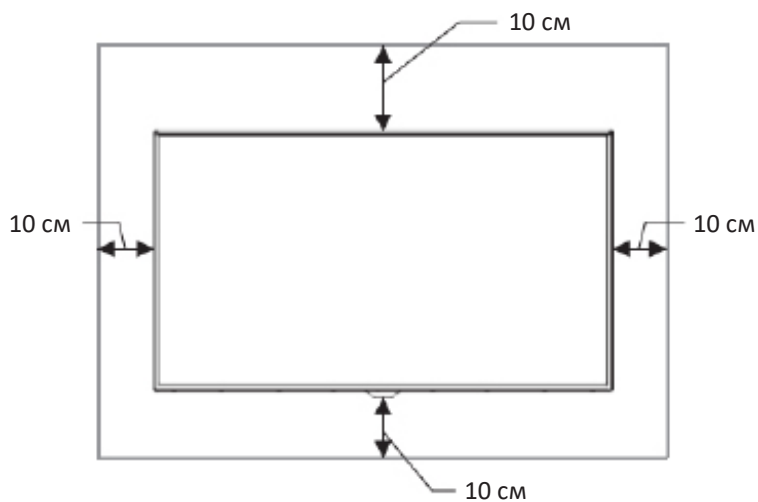

Преграда для циркуляции воздуха

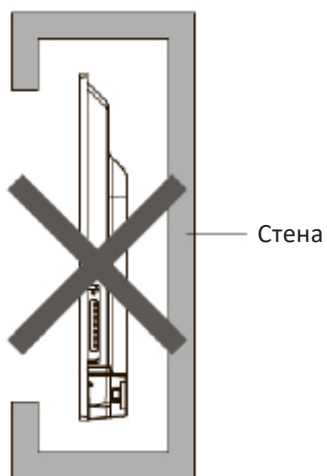

Примечание: при установке телевизора на стене рекомендуемое расстояние между задней панелью и стеной должно быть не менее 10 см.

Схема устройства

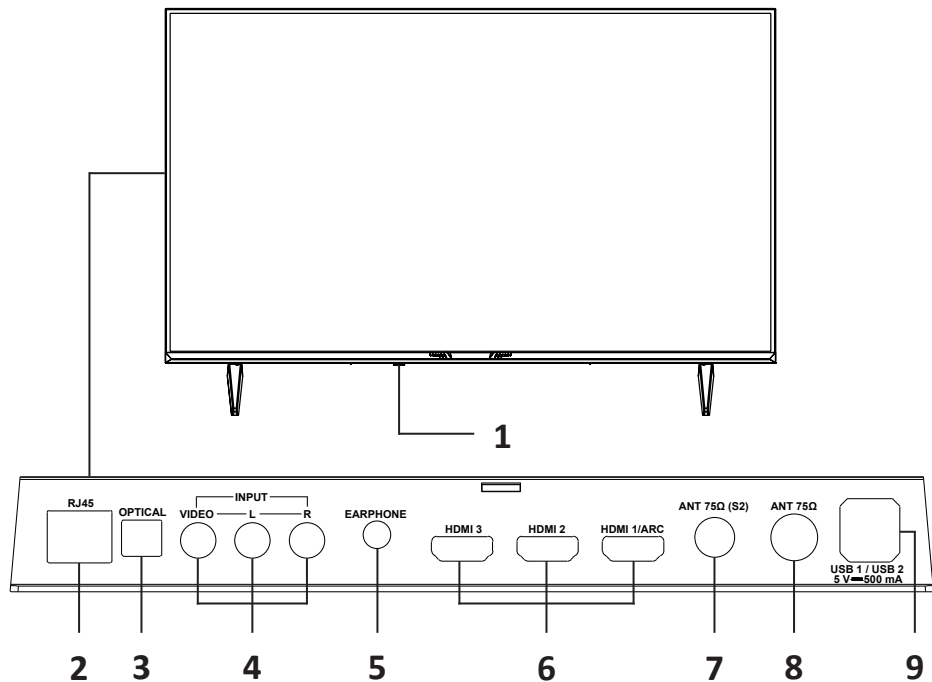

1. Кнопка питания.
2. Разъем LAN для подключения к локальной сети.
3. Разъем оптического аудиовыхода.
4. Композитный AV-вход.
5. Разъем для подключения наушников.
6. Разъемы HDMI для подачи сигнала высокой четкости.
7. Разъем для подключения спутниковой антенны.
8. Разъем для подключения эфирной/кабельной антенны.
9. Разъемы для носителей USB.

Внешние подключения

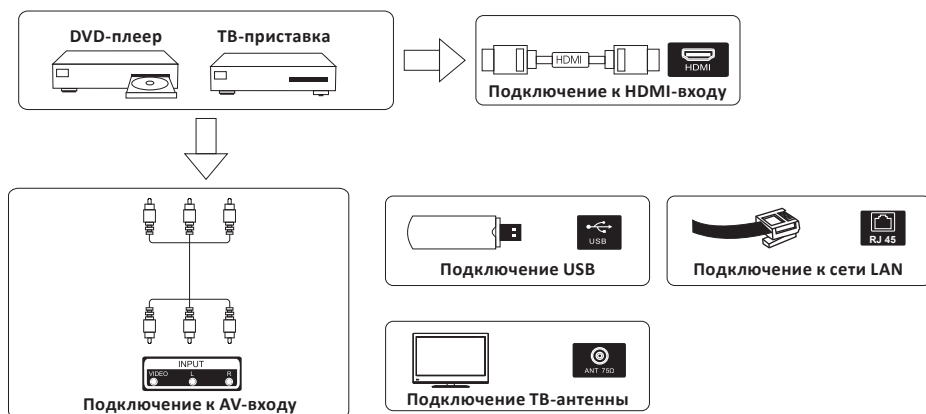

- Проверьте положение и тип разъемов перед подсоединением. Неплотное подсоединение может вызвать проблемы с изображением или цветом. Убедитесь в плотности и надежности всех соединений. Не вся аудио- и видеоаппаратура имеет возможность подключения к телевизору; обратитесь к инструкции Вашего устройства на предмет совместимости и подключения.
- Перед подключением внешнего оборудования вытащите сетевую вилку из розетки во избежание поражения электрическим током.
- На экране телевизора наклеена защитная пленка, которую необходимо снять перед началом использования.
- Изображения приведены для справки, реальный вид устройства может отличаться от представленного.
- Устройство поддерживает функцию ARC на порте HDMI 1. Audio Return Channel (ARC, реверсивный звуковой канал) — технология, с помощью которой по одному кабелю HDMI звук с телевизора (эфир, приложения, другие входы) передается на внешнюю аудиосистему — саундбар или AV-ресивер, без отдельного оптического кабеля. Для работы подключите кабель к разъему HDMI 1 на ТВ и аудиосистеме и включите ARC/CEC в настройках.
- USB-порты имеют максимальные параметры питания 5 В = 500 мА. Превышение указанных значений не допускается, так как может привести к срабатыванию защиты и отключению порта, перегреву и повреждению оборудования, а также к сбоям и потере данных. Для устройств с повышенным энергопотреблением используйте внешний источник питания (активный USB-хаб/сетевой адаптер).

Пульт дистанционного управления

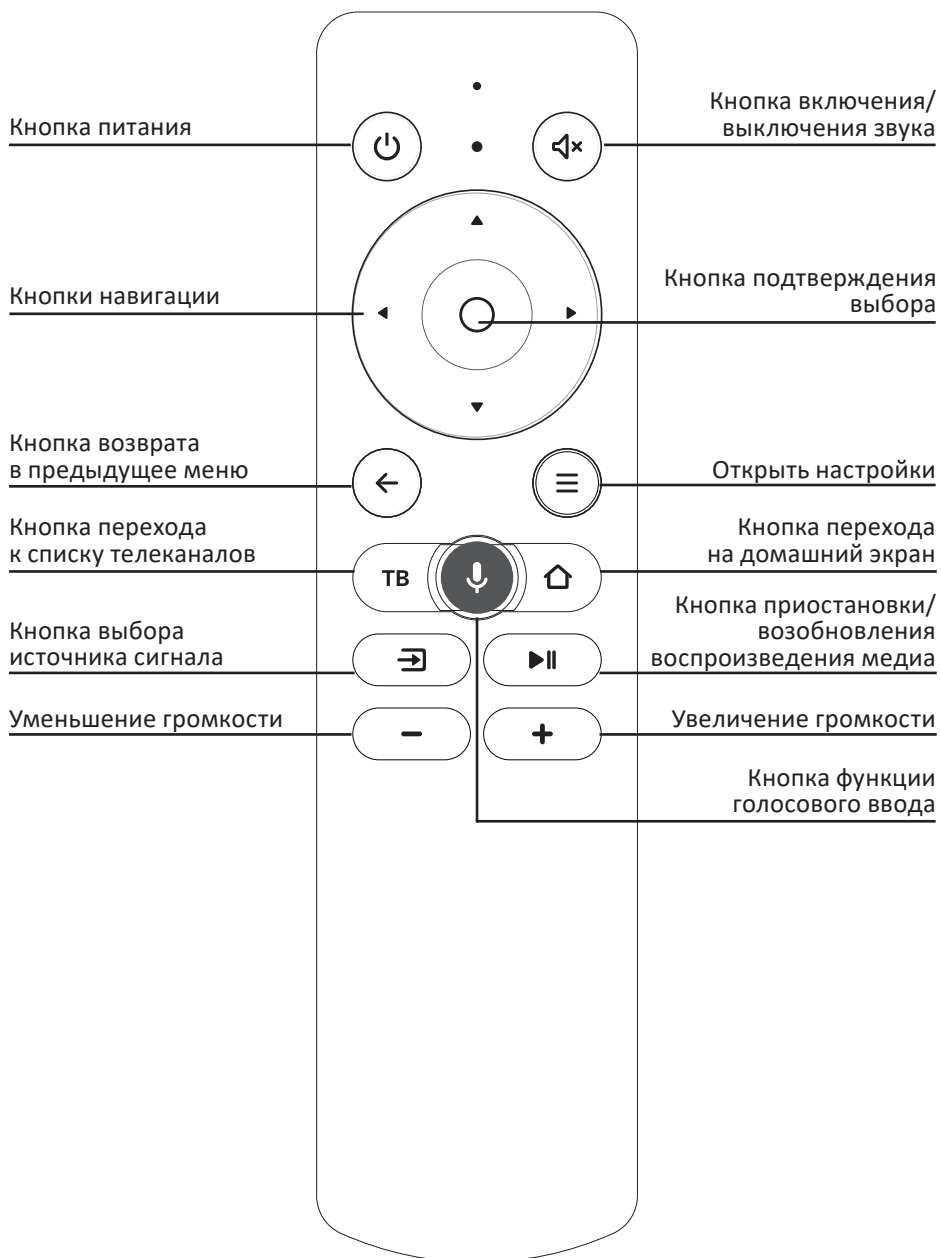

Примечание: изображение пульта может отличаться от его реального вида.

Установка батарей в пульт дистанционного управления

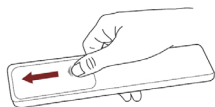

Чтобы открыть батарейный отсек пульта дистанционного управления, сдвиньте заднюю крышку.

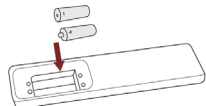

Вставьте 2 батарейки AAA. Убедитесь в том, что полярность батарей установлена правильно: \oplus и \ominus батареи совпадают с \oplus и \ominus , указанными на батарейном отсеке.

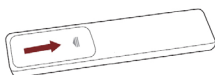

Закройте крышку батарейного отсека.

Обращение с батареями

- Неправильное обращение с батареями может вызвать коррозию или течь, что может привести к пожару, травмам и повреждению имущества.
- Используйте батареи только такого вида, который указан в данном руководстве по эксплуатации.
- Не используйте одновременно старые и новые батареи или батареи различных типов.
- Не выбрасывайте батареи вместе с бытовым мусором. Утилизируйте батареи в соответствии с местным законодательством.
- Батареи необходимо заменять батареями того же или аналогичного типа.
- Батареи не должны быть подвергнуты чрезмерному нагреву от солнечного света, огня и т.п.

Внимание! При неправильной установке литиевых батарей возможен взрыв.

Дальность действия пульта дистанционного управления

Убедитесь, что угол отклонения пульта от воображаемого перпендикуляра к датчику инфракрасных лучей на передней панели не превышает 20° и расстояние до телевизора не превышает 5 метров.

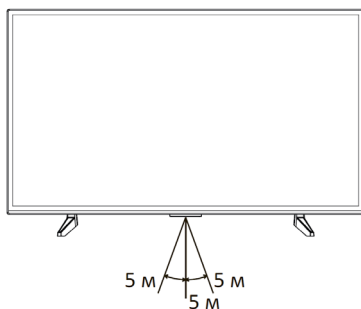

Эксплуатация устройства

Первое включение

1. Подключите антенный кабель и/или HDMI-кабель к соответствующим разъемам на боковой панели телевизора.
2. Подключите телевизор к сети и нажмите кнопку питания на корпусе или пульте телевизора. Дождитесь, когда телевизор загрузится и на экране отобразится приветственное сообщение. Затем нажмите кнопку подтверждения выбора на пульте.
3. Прочитайте пользовательское соглашение и нажмите кнопку подтверждения выбора на пульте.
4. Выберите, как телевизор будет подключен к Интернету: через Wi-Fi или локальную сеть. Если используется беспроводная сеть, найдите ее в списке, нажмите кнопку подтверждения выбора на пульте и введите пароль от сети. Для подключения к локальной сети просто подключите провод LAN и выберите «**Локальная сеть**». Если Вы не хотите подключать телевизор к Интернету, нажмите «**Пропустить**» — произойдет переход к этапу подключения пульта (см. п. 11). Обратите внимание, что без Интернета Вы не сможете смотреть интернет-каналы и видео из сети, кроме того, у телевизора не будет обновляться прошивка.
5. Телевизор начнет поиск обновлений прошивки в Интернете. Дождитесь завершения операции.
6. Войдите в свой аккаунт на Яндекс.
 - Если на Вашем смартфоне стоит приложение «Яндекс» и Вы в нем авторизованы, откройте его, в поисковой строке нажмите на значок камеры и отсканируйте QR-код с экрана телевизора.
 - Если у Вас нет приложения «Яндекс», на любом подключенном к интернету компьютере, телефоне или планшете откройте браузер и введите в адресную строку **yandex.ru/activate**. Если на сайте отобразится запрос авторизации — войдите в свой аккаунт. Затем введите код с экрана телевизора и нажмите «**Войти**».
 - Если для входа в аккаунт Яндекс Вы используете двухфакторную аутентификацию, откройте приложение «Яндекс.Ключ» и отсканируйте QR-код с экрана телевизора.
7. Дождитесь завершения авторизации и нажмите кнопку подтверждения выбора на пульте.
8. На экране отобразится запрос на подключение пульта к телевизору через Bluetooth. Для начала подключения одновременно нажмите кнопки уменьшения и увеличения громкости на пульте и удерживайте их, пока индикатор не замигает. Когда подключение завершится, откроется домашний экран.
9. После активации пульта по Bluetooth станет доступным голосовой помощник Алиса.

Внимание! Время выдержки телевизора при комнатной температуре до включения питания после транспортирования или хранения при пониженной температуре окружающей среды должно быть не менее 5 часов.



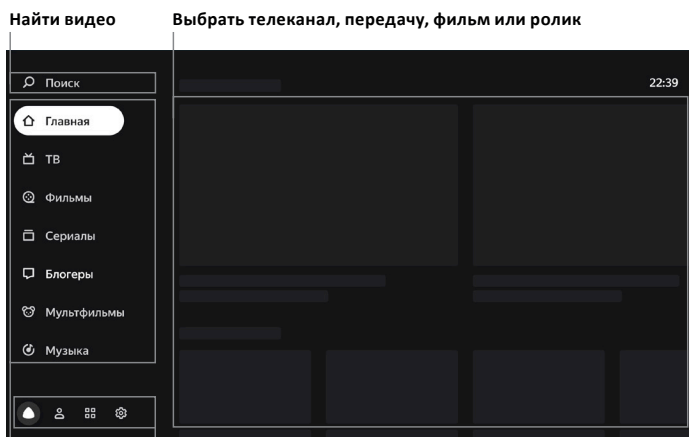

Домашний экран

Примечание: интерфейс домашнего экрана может отличаться в зависимости от версии прошивки.



Перейти к аккаунтам, приложениям или настройкам

Перейти в раздел с телеканалами, видео или музыкой

Меню	Описание
Поиск	Выберите, чтобы найти видео в интернете
Главная	Телеканалы и видео, рекомендуемые персонально Вам. Чем больше Вы смотрите видео и передач, тем точнее будут рекомендации. Также в этом разделе можно включить «Мой Эфир» — канал, программа которого формируется с учетом Ваших интересов
ТВ	Встроенные интернет-каналы, доступные на телевизоре
Фильмы	Тысячи фильмов — от легенд кинематографа до новинок и эксклюзивов*
Сериалы	Российские и зарубежные сериалы*
Блогеры	Ролики с YouTube
Мультфильмы	Мультсериалы, короткометражные и полнометражные анимационные фильмы*
Музыка	Треки, подкасты, сказки и плейлисты из Яндекс Музыка*
События	Анонсы и видео спортивных и развлекательных мероприятий, концертов, образовательных передач
	Справочный раздел голосового помощника «Алиса, что ты умеешь?»
	Приложения на телевизоре (см. раздел «Работа с приложениями»)
	Настройки телевизора (см. раздел «Настройка»)
	Управление аккаунтами (см. раздел «Добавление аккаунта»)

* Доступно при наличии активной подписки Яндекс Плюс (или иной, ее включающей), условия подписки см. здесь: https://yandex.ru/legal/yandex_plus_conditions

Настройка

Подключение пульта или другого устройства через Bluetooth

Если при первом включении Вы не связали пульт и телевизор через Bluetooth, сделайте это позднее — иначе Вы не сможете пользоваться голосовым вводом. Также Вы можете подключить клавиатуру, мышь, джойстик или другое устройство управления.

1. На домашнем экране телевизора нажмите «», затем перейдите в раздел «Пульт и аксессуары» и выберите «Добавить устройство».
2. Переведите устройство в режим подключения. Если Вы привязываете пульт, то одновременно зажмите кнопки уменьшения и увеличения громкости на нем и подождите, пока не замигает индикатор.
3. Дождитесь, когда телевизор обнаружит устройство и подключится к нему.

Установка даты и времени

1. На домашнем экране телевизора нажмите «», затем перейдите в раздел «Настройки устройства» и выберите «Дата и время».
2. Измените настройки.
 - Чтобы дата и время автоматически определялись через интернет, нажмите «Автонастройка даты и времени» и включите опцию «Использовать время сети». Если время при этом отображается не для Вашего часового пояса, вернитесь в меню настроек даты и времени, нажмите «Выбрать часовой пояс» и найдите пояс своего региона.
 - Если Вы хотите задать настройки даты или времени вручную, нажмите «Автонастройка даты и времени» и выключите опцию «Использовать время сети». Затем в меню настроек даты и времени установите нужные значения.

Настройки экрана

1. На домашнем экране телевизора нажмите «» и выберите «Изображение».
2. Измените настройки.
 - **Режим изображения.** Яркость, контраст, цветность и другие настройки, подобранные для разных типов видео и условий просмотра. Попробуйте каждый режим и выберите тот, с которым изображение смотрится максимально реалистично.
 - **Цветовая температура.** Оттенок цвета, который будет накладываться на изображение. Как правило, лучше всего изображение выглядит со стандартной или теплой температурой цвета, однако стоит поэкспериментировать и выбрать ту температуру, которая нравится именно Вам.
 - **Подсветка.** Меняет яркость экрана.
 - **Шумоподавление.** Если включить эту опцию, телевизор будет пытаться автоматически улучшить изображение (убрать помехи и размытость). Если обычно Вы смотрите качественное видео, подавление шума можно оставить средним или выключить.
 - **Формат изображения.** Определяет соотношение сторон экрана. Если Вам не подходит значение по умолчанию или Вы хотите увеличить или растянуть изображение, выберите подходящий пункт в списке.

Настройки звука

1. На домашнем экране телевизора нажмите «» и выберите «Звук».
2. Измените настройки.
 - **Звуковой режим.** Настройки звука, подобранные под конкретный тип видео. Выбирайте режим, который соответствует тому, что Вы чаще всего смотрите: например, для просмотра музыкальных клипов подойдет режим «Музыка».
 - **Объемный звук.** Обработывает звук таким образом, чтобы он звучал объемно даже на двух динамиках телевизора.
 - **AVC.** Усредняет громкость разных телевизионных каналов и видео — чтобы при переключении между ними звук не был слишком громким или тихим.
 - **Цифровой аудиовывод.** Определяет в каком формате транслировать звук на аудиосистему. Выбирайте формат, который поддерживает аудиосистема. Если телевизор не подключен к цифровой аудиосистеме, выключите цифровой аудиовыход.

Управление избранным: интернет-каналы

Избранные интернет-каналы отображаются в группе «Избранное» в списке каналов — там их можно быстро найти.

Чтобы добавить интернет-канал:

1. На домашнем экране телевизора выберите раздел «ТВ».
2. Выберите канал, затем нажмите и удерживайте кнопку подтверждения выбора на пульте, пока рядом с названием канала не появится «».

Детский режим

1. На домашнем экране телевизора нажмите «», затем перейдите в раздел «Настройки» устройства и выберите «Родительский контроль».
2. Задайте код доступа — не зная его, дети не смогут сами менять настройки родительского контроля.
3. Выберите уровень фильтрации в поиске и ограничения по возрастному рейтингу.

Когда Вы в следующий раз попытаете открыть меню «Родительский контроль», телевизор запросит текущий ПИН-код. Если Вы забыли его и пять раз ввели неверно, телевизор предложит сбросить код. Введите мастер-ПИН «0000», а затем задайте новый код.

Подключение к интернету

Если телевизор был подключен к интернету с помощью кабеля, отсоедините кабель и подключите его заново.

Чтобы заново подключить телевизор к Wi-Fi:

1. Вытащите кабель из разъема LAN, если Вы подключены к интернету через него.
2. На домашнем экране телевизора нажмите «», затем выберите «Сеть и Интернет».
3. Если Вы хотите переподключить телевизор к сети, у которой сменился пароль, то сначала удалите ее. Для этого выберите сеть в списке доступных и нажмите «Удалить эту сеть».
4. В списке доступных сетей найдите нужную и введите пароль от нее.

Добавление аккаунта

Если Вы пользуетесь телевизором вместе с семьей, добавьте аккаунты близких и переключайтесь между этими аккаунтами. Таким образом, истории просмотров не будут смешиваться, поэтому рекомендации фильмов, телеканалов и видео для каждого члена семьи станут точнее.

- Чтобы добавить аккаунт, на домашнем экране нажмите «**+**», выберите «**Добавить пользователя**» и следуйте инструкциям на телевизоре. Добавленный аккаунт автоматически станет активным — появятся рекомендации по интересам владельца и доступ к контенту по его подписке Яндекс Плюс.
- Если какой-то аккаунт на телевизоре больше не нужен, выйдите из него: на домашнем экране телевизора нажмите «**+**», выберите аккаунт и нажмите «**Выйти из аккаунта**».

Обновление прошивки

Телевизор автоматически проверяет наличие обновлений и устанавливает их. Если Вы хотите посмотреть текущую версию прошивки или принудительно обновить ее:

1. На домашнем экране телевизора нажмите «**⚙️**», затем перейдите в раздел «**Настройки устройства**».
2. Выберите «**Об устройстве**». Текущая версия прошивки отображается в пункте «**Сборка**». Чтобы обновить прошивку, нажмите «**Обновление системы**».

Сброс настроек

1. На домашнем экране телевизора нажмите «**⚙️**», затем перейдите в раздел «**Настройки устройства**» и выберите «**Сброс**».
2. Подтвердите выполнение операции и подождите, пока сброс настроек завершится. Затем заново настройте телевизор.

Другие настройки

О других настройках читайте в справке на сайте: yandex.ru/support/smart-tv



Использование функций телевизора

Просмотр кабельных, спутниковых и эфирных телеканалов

Нажмите кнопку «ТВ» на пульте или выберите раздел «Главная» на домашнем экране телевизора и найдите «ТВ» там. При первом запуске откроется меню настройки каналов — выберите тип телевизионного сигнала и, если каналы этого типа не были найдены заранее, запустите их поиск. В дальнейшем список найденных каналов будет открываться сразу.

Вы можете изменить тип каналов, которые показываются после нажатия кнопки «ТВ». Это пригодится, например, если раньше к телевизору была подключена антенна для приема эфирного сигнала с телевышки, а теперь Вы подключили цифровое кабельное ТВ. Для этого на домашнем экране телевизора нажмите «» и выберите «Настройка каналов».

Просмотр интернет-телеканалов, фильмов, сериалов и роликов

Телевизор необязательно подключать к кабельному, спутниковому или эфирному телевидению: в нем уже доступны трансляции десятков интернет-телеканалов. Если у Вас есть подписка Яндекс Плюс или КиноПоиск, то выбор не ограничивается только телеканалами — можно выбрать фильм или сериал из библиотеки КиноПоиска.

Чтобы включить телепрограмму, фильм, сериал, ролик видеоблогера или мультфильм, выберите нужный раздел меню в левой части экрана. Если не знаете, что посмотреть, перейдите в раздел «Главная» — в нем собрано видео, рекомендуемое Вам.

Прослушивание музыки и подкастов

На телевизоре с Яндекс ТВ доступна вся библиотека Яндекс Музыка: более 40 млн композиций различных жанров, стилей и эпох.

- Слушайте подкасты о кино, наслаждайтесь саундтреками или включите подборку «**Что послушать фоном**» для повседневных дел. Кроме того, Вы можете выбрать КиноПлейлист с подборками саундтреков из недавно просмотренных Вами фильмов.
- Чтобы перейти к подборкам, плейлистам и рекомендациям, на домашнем экране перейдите в раздел «Музыка».
- Вы также можете в любой момент попросить Алису включить нужную музыку. Для этого удерживайте кнопку «» на пульте и скажите, что нужно сделать.

Поиск видео на КиноПоиске или в сети

Чтобы найти ролик из интернета или фильм из библиотеки КиноПоиска, в меню в левой части экрана выберите «Поиск» и напечатайте название видеозаписи. Кроме того, название можно продиктовать. Для этого зажмите кнопку «» на пульте и скажите, что нужно найти. Голосовой ввод работает, только если пульт подключен к телевизору через Bluetooth (см. раздел «Подключение пульта или другого устройства через Bluetooth»).

Примечание: для фильмов и сериалов нужна подписка Яндекс Плюс или КиноПоиск. ТВ-программы и видео из интернета можно смотреть бесплатно.

Просмотр видео с внешнего устройства

1. Соедините телевизор и устройство так, как указано в разделе «**Подключение внешних устройств**».
2. Нажмите кнопку выбора источника сигнала на пульте, затем в списке источников сигнала найдите источник, к которому подключено устройство.

Просмотр медиафайлов с USB-носителя

Телевизор поддерживает USB-носители:

- емкостью до 2 ТБ с файловой системой NTFS;
- емкостью до 128 ГБ с файловой системой FAT32 (максимальный размер файла — 4 ГБ);
- емкостью до 2 ГБ с файловой системой FAT16.



Примечание: телевизор может быть несовместим с некоторыми внешними USB-устройствами. Кроме того, отдельные USB-устройства требуют подключение внешнего, дополнительного питания.

Смотреть можно медиафайлы следующих форматов:

Изображения	JPEG, PNG, BMP, GIF
Музыка	WMA, WAV, OGG, MP3 (32–320 кбит/с). Чтобы телевизор корректно показывал автора и название трека, а также другую информацию, метаданные в файле MP3 должны быть в формате ID3v2.4 и кодировке UTF-8
Видео	AVI, TS, MPEG, MP4, MOV, M2TS, MKV, FLV, VOB, M4V, ASF, F4V, VP9, 3GP, TP, WEBM
Субтитры	SRT (Unicode). Чтобы субтитры корректно считывались, файл SRT должен храниться в том же каталоге, что и видео, а названия обоих файлов должны совпадать. Кроме того, убедитесь, что текст субтитров кодирован в формат Unicode

Чтобы посмотреть медиафайл, на домашнем экране телевизора нажмите «» и запустите приложение «**Медиацентр**». В нем найдите и откройте нужный файл — фильм, фотографию или музыкальный трек.

Во время воспроизведения медиафайла используйте кнопку «» для доступа к настройкам управления.

- Быстрое нажатие кнопки «»: общая настройка телевизора (изображение, звук).
- Долгое нажатие кнопки «»: вызов меню управления воспроизведением файла (звуковая дорожка, субтитры, настройка слайд-шоу).

Трансляция звука на внешнюю аудиосистему

1. Вставьте кабель от аудиосистемы в разъем на задней панели телевизора. Аудиосистема включается в разъем оптического аудиовыхода (OPTICAL).
2. Звук сразу начнет выводиться через подключенное устройство.

Работа с приложениями

На телевизоре можно запускать сторонние приложения: браузеры, медиаплееры, онлайн-кинотеатры и другие. Часть из них предустановлена, другие можно установить из магазина приложений в телевизоре.

- Чтобы запустить приложение, на домашнем экране телевизора нажмите «», затем выберите нужное приложение. Если оно уже установлено, дождитесь его запуска. Если приложение еще не установлено, нажмите «**Установить**».
- Чтобы выйти из открытого приложения, используйте кнопку возврата в предыдущее меню. В противном случае это может привести к сбою в работе телевизора.

Внимание! Установка дополнительных приложений в формате APK (например, через USB медиаплеер) предусмотрена, но не гарантирована и зависит от совместимости конкретного приложения и программного обеспечения телевизора. Несовместимость каких-либо приложений с программным обеспечением телевизора не является техническим недостатком телевизора, а является свойством приложения, заданное разработчиком приложения.

Перезагрузка или выключение телевизора

Нажмите и удерживайте кнопку питания на пульте или корпусе телевизора. На экране отобразятся команды выключения и перезапуска — выберите нужную.

Справка и поддержка

Руководство пользователя: yandex.ru/support/smart-tv



Горячая линия: 8 800 600-78-11 (ежедневно с 07:00 до 24:00 по московскому времени, звонок по России бесплатный).

Сервисные центры: <https://www.dns-shop.ru/service-center/>

Возможные проблемы и их решения

При возникновении неисправностей в работе телевизора попробуйте выключить его и включить снова. Для устранения неисправностей можно также воспользоваться приведенной ниже таблицей. Если неисправность не исчезает, обратитесь в авторизованный сервисный центр.

Описание проблемы	Устранение проблемы
Телевизор не включается (индикатор дежурного режима не светится)	<ul style="list-style-type: none">• Проверьте правильность подключения шнура питания телевизора к сети переменного тока.• Проверьте наличие питания в сетевой розетке.• Отключите шнур питания телевизора от электрической розетки и через 2–3 минуты подключите его вновь.• Проверьте работу пульта дистанционного управления
Отсутствует прием телевизионного сигнала	<ul style="list-style-type: none">• Проверьте правильность настроек телевизора.• Настройтесь на другой телевизионный канал.• Проверьте правильность подключения кабеля от телевизионной антенны.• Возможна неисправность телевизионной антенны, либо временное отсутствие сигнала от передающей станции
Отсутствует звуковое сопровождение	<ul style="list-style-type: none">• Проверьте регулировку громкости звука.• Проверьте, что звук не выключен кнопкой включения/выключения звука на ДУ• Проверьте правильность выбора системы звука в настройках каналов.• Проверьте правильность установок в настройках звука
Нарушение передачи цвета изображения	<ul style="list-style-type: none">• Проверьте правильность выбора системы цвета в настройках каналов.• Проверьте правильность выбора установок в настройках изображения.• Сигнал от передающей станции может быть слабым или с помехами, переключитесь на другой канал
Телевизор не управляется с пульта дистанционного управления	<ul style="list-style-type: none">• Откройте батарейный отсек ПДУ, замените батареи на новые.• Направьте излучатель ПДУ непосредственно на приемник (сенсор) дистанционного управления на передней панели телевизора. Между ПДУ и приемником (сенсором) ДУ не должно быть препятствий (предметов мебели и пр.).• Расстояние между ПДУ и приемником (сенсором) ДУ не должно превышать 5 метров, а угол отклонения от воображаемого перпендикуляра не более 20°
В режиме PC-HDMI изображение мигает или появляются полосы	Неправильно выбраны установки компьютера. В безопасном режиме загрузки компьютера выберите правильные параметры экрана
Нет чтения некоторых файлов с внешнего USB-устройства	Типы файлов для чтения с помощью USB-интерфейса должны соответствовать спецификации. Убедитесь, что телевизор поддерживает возможность чтения файлов данного типа (см. раздел «Просмотр медиафайлов с USB-носителя»)

Описание проблемы	Устранение проблемы
На экране наблюдаются отдельные неподвижные мелкие точки (пиксели)	В телевизоре используется жидкокристаллическая матрица высокой четкости. Современная технология изготовления матриц допускает появление отдельных мелких темных или цветных точек (пикселей) на изображении, не ухудшающих общее восприятие изображения. Все матрицы проверены в условиях производства и соответствуют требованиям стандартов на данную группу изделий
Не работает USB-интерфейс	Отключите внешнее USB-устройство от USB-интерфейса телевизора, а затем снова подключите
Треск или гудение при просмотре или выключении телевизора	Обычное явление, вызванное тепловым сжатием пластика в результате изменения температуры и влажности. Телевизор может издавать негромкое гудение, жужжание, тихий шум из-за особенностей работы электрических цепей. Это не считается дефектом
Замедленное исполнение управляющих команд	Для точного исполнения управляющей команды процессору телевизора требуется некоторое время на ее обработку. Делайте достаточную паузу между различными управляющими командами для стабильной работы телевизора. Это не влияет на работоспособность телевизора и не является дефектом
Проблемы с подпиской Яндекс Плюс или КиноПоиск	<ul style="list-style-type: none"> • Если у Вас подписка Яндекс Плюс, изучите рекомендации на сайте yandex.ru/support/plus/troubleshooting.html • О подписке КиноПоиск HD можно почитать на сайте yandex.ru/support/kinopoisk/subscription-kinopoisk.html
Я забыл логин или пароль от аккаунта Яндекс	Воспользуйтесь рекомендациями в Помощи Яндекс. Паспорта: yandex.ru/support/passport/troubleshooting/
Воспроизведение онлайн-видео идет рывками (тормозит)	<ul style="list-style-type: none"> • Остановите воспроизведение, подождите в течение 2–3 минут, затем продолжите просмотр. • Возможно, неверно выбран тарифный план у Вашего интернет-провайдера. Рекомендованный изготовителем тарифный план должен иметь скорость не менее 10 Мбит/с. • Снижать быстродействие могут дополнительные беспроводные устройства, подключенные к домашнему роутеру — отключите их. • Проверьте параметры и настройки роутера, в случае неисправности замените его
Не работает одна из установленных сторонних программ (работает без звука, или имеет другие проблемы)	Вероятно, проблема связана с самой программой (приложением). Попробуйте запустить его позднее или обратитесь в службу поддержки компании-разработчика. Производитель телевизора не отвечает за работу сторонних приложений
Беспроводная мышь не работает (не управляется)	<ul style="list-style-type: none"> • Замените батарею питания беспроводной мыши. • Убедитесь, что между беспроводной мышью и ее приемопередатчиком (из комплекта, подключенному к USB разъему телевизора) нет внешних препятствий и обеспечивается прямая видимость. Замените беспроводную мышь в случае необходимости

Описание проблемы	Устранение проблемы
Отсутствует вложенное меню, управление происходит со сбоями	<ul style="list-style-type: none"> • Выключите телевизор из розетки, подождите минуту и включите снова. • Сбросьте настройки до заводских (см. раздел «Сброс настроек»). • Всегда выходите из открытых приложений, используя кнопку возврата в предыдущее меню
Проблемы с подключением к интернету	<p>Убедитесь, что на стороне провайдера нет проблем с соединением.</p> <ul style="list-style-type: none"> • Попробуйте открыть сайт yandex.ru на смартфоне или компьютере. Если доступа нет, перезагрузите роутер. Если это не помогло, обратитесь к провайдеру. • Подключите телевизор к мобильному интернету через Wi-Fi Вашего смартфона. Если телевизор подключается и работает стабильно через мобильный интернет, проблема с соединением по Wi-Fi, скорее всего, на стороне провайдера. <p>Для работы телевизора подключение к Wi-Fi должно быть стабильным. Положите смартфон рядом с телевизором и посмотрите, какой уровень связи он показывает. Если делений меньше половины, переместите телевизор ближе к роутеру или подключите его с помощью кабеля. Перезагрузите телевизор (см. раздел «Перезагрузка или выключение телевизора»). Настройте подключение к интернету заново (см. раздел «Подключение к интернету»)</p>

Внимание: не допускайте, чтобы изображение на экране не менялось в течение длительного промежутка времени. Неподвижное высококонтрастное изображение может оставить «тень» на экране. Обычно при отключении «тень» постепенно исчезает, но в дальнейшем может снова появиться. Подобная неисправность не является гарантийным случаем.

Для решения других, не указанных в таблице проблем, связанных с воспроизведением или передачей сигнала, обратитесь в авторизованный сервисный центр в Вашем населенном пункте.

Информация об экранах

Жидкокристаллический телевизор — это высокотехнологическое изделие. Экран телевизора содержит несколько миллионов тонкопленочных транзисторов, что обеспечивает идеальное и живое изображение. Иногда на экране телевизора могут появиться несколько неактивных пикселей в форме фиксированных точек синего, зеленого, красного, черного или белого цвета. Имейте в виду, что это не оказывает влияния на работоспособность телевизора и не является дефектом. Все LCD панели соответствуют классу II по ISO 13406-2.

Стандарт ISO 13406-2 различает 4 типа дефектных пикселей.

- Тип 1 — постоянно горящие пиксели (белые).
- Тип 2 — постоянно негорящие пиксели (черные).
- Тип 3 — пиксели с другими дефектами, включая дефекты сабпикселей и ячеек RGB, составляющих пиксель. Это означает постоянно горящие красные, зеленые и синие пиксели.
- Кластер (группа дефектных пикселей) — несколько дефектных пикселей в квадрате 5 × 5 пикселей.

Допустимое число дефектных пикселей на миллион пикселей

Класс	Тип 1	Тип 2	Тип 3	Число кластеров, содержащих более 1 дефекта типа 1 или 2	Число кластеров, содержащих более 1 дефекта типа 3
II	2	2	5	0	2

Стандартом ISO 13406-2 определены 4 класса качества LCD в зависимости от количества дефектных пикселей. Большинство жидкокристаллических телевизоров и дисплеев ведущих мировых производителей соответствуют допуску класса II.

Правила и условия монтажа, хранения, перевозки (транспортировки), реализации и утилизации

- Правила и условия установки устройства описаны в разделе «Установка телевизора» данного руководства по эксплуатации.
- Хранение устройства должно производиться в упаковке в отопляемых помещениях у изготовителя и потребителя при температуре воздуха от 5 °С до 40 °С и относительной влажности воздуха не более 80%. В помещениях не должно быть агрессивных примесей (паров кислот, щелочей), вызывающих коррозию.
- Для обеспечения корректной транспортировки устройства необходимо соблюдение следующих требований:
 - извлеките из устройства все внутренние принадлежности, если они есть, и упакуйте их отдельно;
 - убедитесь в правильности упаковки устройства для сохранения его работоспособности и внешнего вида (крупногабаритную технику необходимо обернуть в полиэтиленовую или пузырчатую пленку с подкладками из гофрированного картона в критических местах);
 - надежно зафиксируйте устройство ремнями, чтобы исключить возможность его перемещения по транспортному средству;
 - для полного исключения воздействия внешней среды используйте только закрытый транспорт;
 - обеспечьте крайне осторожное обращение с упаковкой при выполнении погрузочно-разгрузочных работ;
 - оберегайте от резких толчков и падений;
 - избегайте длительного пребывания под дождем или мокрым снегом;
 - не ставьте на коробку тяжелые предметы.
- Устройство требует бережного обращения, оберегайте его от воздействия пыли, грязи, ударов, влаги, огня и т.д.
- Реализация устройства должна производиться в соответствии с местным законодательством.
- После окончания срока службы устройства его нельзя выбрасывать вместе с обычным бытовым мусором. Вместо этого оно подлежит сдаче на утилизацию в соответствующий пункт приема электрического и электронного оборудования для последующей переработки и утилизации в соответствии с федеральным или местным законодательством. Обеспечивая правильную утилизацию данного продукта, Вы помогаете сберечь природные ресурсы и предотвращаете ущерб для окружающей среды и здоровья людей, который возможен в случае ненадлежащего обращения. Более подробную информацию о пунктах приема и утилизации данного продукта можно получить в местных муниципальных органах или на предприятии по вывозу бытового мусора.
- По окончании срока службы батареек, входящих в комплект устройства, не выбрасывайте их вместе с остальными бытовыми отходами. Утилизация батареек должна быть осуществлена согласно местным нормам и правилам по переработке отходов, чтобы предотвратить нанесение потенциального вреда окружающей среде в результате неконтролируемого выброса отходов.
- При обнаружении неисправности устройства следует немедленно обратиться в авторизованный сервисный центр или утилизировать устройство.

Примечание: драгоценные металлы в устройстве отсутствуют.

Дополнительная информация

Изготовитель: ОАО «Витязь».

Республика Беларусь, 210605, г. Витебск, ул. Петруся Бровки, 13а.

Изготовлено в Республике Беларусь.

Адрес эл. почты: tv@vityas.com

Тел.: +375 212 265 213

Спецификации, информация о продукте и его внешний вид могут быть изменены без предварительного уведомления пользователя в целях улучшения качества нашей продукции.

Техническое обслуживание

При соблюдении правил эксплуатации, изложенных в настоящем руководстве по эксплуатации, срок службы телевизора составляет 4 года со дня продажи через розничную торговую сеть. Если дату продажи установить невозможно, то срок службы исчисляются со дня изготовления телевизора. В течение этого времени изготовитель обеспечивает потребителю возможность использования товара по назначению, а также выпуск и поставку запасных частей в торговые ремонтные предприятия.

Условия эксплуатации

- Рабочая температура от +10 до +35 °С.
- Рабочая влажность не более 80% (при температуре 25 °С).
- Атмосферное давление от 86 до 106 кПа (от 650 до 800 мм рт. ст.).

HDMI[®]
HIGH-DEFINITION MULTIMEDIA INTERFACE



EAC

Информация о дате производства указана на упаковке.

v.2

Приложение к руководству по эксплуатации

<p>Сертификат соответствия требованиям ТР ТС 004/2011 «О безопасности низковольтного оборудования», ТР ТС 020/2011 «Электромагнитная совместимость технических средств»</p> <p>Телевизор соответствует требованиям технических условий Телевизор соответствует требованиям технических условий ТУ РБ 300031652.051-2004.</p> <p>Телевизор по условиям безопасности в эксплуатации соответствуют требованиям защиты класса II по ГОСТ IEC 60065-2013. Система менеджмента качества проектирования, производства и обслуживания бытовой радиоэлектронной аппаратуры, бытовых электрических приборов, оборудования информационных технологий соответствует требованиям СТБ ISO 9001 — 2015.</p> <p>Товар соответствует требованиям технического регламента Евразийского экономического союза ТР ЕАЭС 037/2016 «Об ограничении применения опасных веществ в изделиях электротехники и радиоэлектроники».</p>							
Модель	Масса нетто (с подставкой), кг	Масса нетто (без подставки), кг	Масса брутто, кг	Размер упаковки (Ш x Г x В), мм	Удельная мощность рабочего режима, Вт/см ²	Потребляемая мощность в режиме ожидания, Вт	Потребляемая мощность в выключенном режиме, Вт
43UEY1	6,1	5,9	8,3	1060 x 126 x 625	0,018	0,5	0

Гарантийный талон

SN/IMEI: _____

Дата постановки на гарантию: _____

Производитель гарантирует бесперебойную работу устройства в течение всего гарантийного срока, а также отсутствие дефектов в материалах и сборке. Гарантийный период исчисляется с момента приобретения изделия и распространяется только на новые продукты.

В гарантийное обслуживание входит бесплатный ремонт или замена элементов, вышедших из строя не по вине потребителя в течение гарантийного срока при условии эксплуатации изделия согласно руководству пользователя. Ремонт или замена элементов производится на территории уполномоченных сервисных центров.

Срок гарантии: 36 мес.

Срок эксплуатации: 48 мес.

Актуальный список сервисных центров по адресу:

<https://www.dns-shop.ru/service-center/>

Гарантийные обязательства и бесплатное сервисное обслуживание не распространяются на перечисленные ниже принадлежности, входящие в комплектность товара, если их замена не связана с разборкой изделия:

- Элементы питания (батарейки) для ПДУ (Пульт дистанционного управления).
- Соединительные кабели, антенны и переходники для них, наушники, микрофоны, устройства «HANDS-FREE»; носители информации различных типов, программное обеспечение (ПО) и драйверы, поставляемые в комплекте (включая, но не ограничиваясь ПО, предустановленным на накопитель на жестких магнитных дисках изделия), внешние устройства ввода-вывода и манипуляторы.
- Чехлы, сумки, ремни, шнуры для переноски, монтажные приспособления, инструменты, документацию, прилагаемую к изделию.
- Расходные материалы и детали, подвергающиеся естественному износу.



Производитель не несет гарантийных обязательств в следующих случаях:

- Истек Гарантийный срок.
- Если изделие, предназначенное для личных (бытовых, семейных) нужд, использовалось для осуществления предпринимательской деятельности, а также в иных целях, не соответствующих его прямому назначению.
- Производитель не несет ответственности за возможный материальный, моральный и иной вред, понесенный владельцем изделия и/или третьими лицами, вследствие нарушения требований руководства пользователя при использовании, несоблюдения рекомендаций по установке и обслуживанию изделия, правил подключения (короткие замыкания, возникшие также в результате воздействия несоответствующего сетевого напряжения, как на само изделие, так и на изделия, сопряженные с ним), хранении и транспортировки изделия.
- Все случаи механического повреждения: сколы, трещины, деформации, следы ударов, вмятины, замятия и др., полученные в процессе эксплуатации изделия.
- Имеются следы сторонней модификации, несанкционированного ремонта лицами, не уполномоченными для проведения таких работ. Если дефект вызван изменением конструкции или схемы изделия, подключением внешних устройств, не предусмотренных Производителем, использованием устройства, не имеющего сертификата соответствия согласно местному законодательству.
- Если дефект изделия вызван действием непреодолимой силы (природных стихий, пожаров, наводнений, землетрясений, бытовых факторов и прочих ситуаций, не зависящих от Производителя), либо действиями третьих лиц, которые Производитель не мог предвидеть.
- Дефект вызван попаданием внутрь изделия посторонних предметов, инородных тел, веществ, жидкостей, насекомых или животных, воздействием агрессивных сред, высокой влажности, высоких температур, которые привели к полному или частичному выходу из строя изделия.
- Отсутствует или не соответствует идентификация изделия (серийный номер). Если повреждения (недостатки) вызваны воздействием вредоносного программного обеспечения; установкой, сменой или удалением паролей (кодов), приведшим к отсутствию доступа к программным ресурсам изделия, без возможности их сброса/восстановления, ввиду отсутствия предоставления данной услуги поставщиком ПО.
- Если дефекты работы вызваны несоответствием стандартам или техническим регламентам питающих, кабельных, телекоммуникационных сетей, мощности радиосигнала, в том числе из-за особенностей рельефа и других подобных внешних факторов, использования изделия на границе или вне зоны действия сети.
- Если повреждения вызваны использованием нестандартных (неоригинальных) и/или некачественных (поврежденных) расходных материалов, принадлежностей, запасных частей, элементов питания, носителей информации различных типов (включая CD, DVD диски, карты памяти, SIM-карты, картриджи).
- Если недостатки вызваны получением, установкой и использованием несовместимого контента (мелодии, графика, видео и другие файлы, приложения Java и подобные им программы).
- На ущерб, причиненный другому оборудованию, работающему в сопряжении с данным изделием.



