

Руководство по эксплуатации

LED телевизор
55UCS1
55UCS1/G

DEXP

Содержание

Декларация	4
Меры предосторожности.....	5
Установка телевизора.....	7
• Расстояния при установке телевизора на стене	8
• Расстояния при установке телевизора на подставке	9
Сборка подставки и настенная установка.....	10
• Сборка подставки.....	10
• Настенная установка (опционально).....	11
Схема телевизора	12
Внешние подключения.....	14
• Подключение антенны	14
• Подключение внешних устройств.....	14
• Подключение HDMI устройств	15
• Подключение усилителя НЧ	15
• Подключение компьютера.....	15
• Подключение DVD-проигрывателя.....	16
• Подключение карты условного доступа CI+	16
• Подключение наушников, USB-устройств	17
Пульт дистанционного управления.....	18
• Установка батарей в пульт дистанционного управления	19
• Обращение с батареями.....	19
• Дальность действия пульта дистанционного управления.....	19
Основные операции	20
• Первоначальная настройка	20
• Первое включение телевизора.....	20
• Регулировка громкости.....	21
• Отключение и включение звука.....	21
• Выключение или перезагрузка телевизора	21
• Домашний экран	21
• Виртуальный ассистент.....	22
• Подписки на сервисы.....	23
• Настройки	23
• Подключить пульт или другое Bluetooth-устройство.....	23
• Найти каналы.....	23
• Настроить дату и время	24
• Изменить настройки экрана.....	24
• Изменить настройки звука	24
• Заново подключить к интернету	25
• Обновить прошивку	25
• Вернуть заводские настройки	25
• Смотреть телеканалы	25
• Смотреть фильмы и сериалы	26
• Смотреть видео из интернета	26
• Слушать музыку.....	26
• Слушать радио.....	27
• Управлять умным домом	28

• Пользоваться приложениями	28
Что-то не работает? Давайте разбираться.....	29
• Не получается подключиться к интернету	29
Узнать больше или связаться с нами	29
Возможные проблемы и их решения.....	30
Информация	32
Технические характеристики SMART-системы	32
Технические характеристики	33
Правила и условия монтажа, хранения, перевозки (транспортировки), реализации и утилизации	34
Дополнительная информация	35
Приложение к руководству пользователя.....	36
Гарантийный талон	37

Уважаемый покупатель!

Благодарим Вас за выбор нашей продукции.

Мы рады предложить Вам изделия и устройства, разработанные и изготовленные в соответствии с высокими требованиями к качеству, функциональности и дизайну. Перед началом эксплуатации внимательно прочитайте данное руководство, в котором содержится важная информация, касающаяся Вашей безопасности, а также рекомендации по правильному использованию продукта и уходу за ним. Позаботьтесь о сохранности настоящего Руководства и используйте его в качестве справочного материала при дальнейшей эксплуатации изделия.

Телевизор — это электронное устройство для приёма и отображения изображения и звука, передаваемых по беспроводным каналам или по кабелю (в том числе телевизионных программ или сигналов от устройств воспроизведения видеосигнала — например, DVD/Blu-ray-проигрывателей, игровых приставок и т. д.).

В связи с постоянной работой над усовершенствованием продукции «DEXP» технические характеристики, внешний вид и описание некоторых функций могут не соответствовать информации в руководстве по эксплуатации (далее — РЭ). При несоответствии между РЭ и фактическими функциями, последние имеют преимущественную силу.

Декларация

Любой контент и услуги, доступ к которым осуществляется с помощью настоящего устройства и которые предназначены только для индивидуального некоммерческого использования, являются собственностью соответствующей третьей стороны и подлежат охране в соответствии с правилами и законами об авторском праве, патенте, товарном знаке и других правах интеллектуальной собственности. Никакая часть такого контента и услуг не может быть изменена, продублирована, опубликована, загружена, распространена, переведена, продана или использована для изготовления и распространения продуктов, полученных на их основе без предварительного разрешения владельца контента или поставщика услуг.



Вы признаёте и соглашаетесь, что только Вы будете нести риск, связанный с использованием этого устройства, и в дальнейшем только Вы будете нести любой риск, связанный с качеством, характеристиками и точностью любого контента и услуг, доступ к которым осуществляется с помощью этого устройства. В пределах, допускаемых применимым законодательством, данное устройство, а также контент и услуги третьих лиц предоставляются без гарантий, явных или подразумеваемых.

Любой контент и услуги, предоставляемые вместе с данным устройством, являются собственностью соответствующей третьей стороны, поэтому Производитель не делает никаких заявлений и не даёт никаких гарантий в отношении их качества, своевременности, законности и полноты контента, предоставляемого с помощью этого устройства, и не несёт ответственности за вытекающие из них юридические последствия или обязательства по возмещению убытков.

Производитель оставляет за собой право ограничить использование или доступ к определённому контенту или услуге. Поскольку содержание и сервисные услуги передаются через сеть и средства передачи третьей стороны, Производитель не осуществляет обслуживание клиентов и не возлагает на себя обязательств по такому обслуживанию.



Меры предосторожности

	ВНИМАНИЕ РИСК ПОРАЖЕНИЯ ЭЛЕКТРИЧЕСКИМ ТОКОМ, НЕ ОТКРЫВАТЬ	
ВНИМАНИЕ: ЧТОБЫ ИЗБЕЖАТЬ ПОРАЖЕНИЯ ЭЛЕКТРИЧЕСКИМ ТОКОМ, НЕ СНИМАЙТЕ ПЕРЕДНЮЮ ИЛИ ЗАДНЮЮ КРЫШКУ ТВ. УСТРОЙСТВО НЕ СОДЕРЖИТ ДЕТАЛЕЙ, КОТОРЫЕ МОГУТ БЫТЬ ОТРЕМОНТИРОВАНЫ ИЛИ ЗАМЕНЕНЫ ПОЛЬЗОВАТЕЛЕМ. ДЛЯ РЕМОНТА ОБРАТИТЕСЬ К КВАЛИФИЦИРОВАННЫМ СПЕЦИАЛИСТАМ.		



Значок молнии в треугольнике предупреждает пользователя о наличии опасного напряжения внутри устройства, которое может привести к поражению электрическим током. Снимать панель, помеченную таким знаком, запрещено.



Восклицательный знак в треугольнике служит предупреждением для пользователя о наличии соответствующих инструкций по обслуживанию или устранению неполадок.

Данное устройство не предназначено для использования в коммерческих целях.

Не подвергайте телевизор воздействию влаги или дождя во избежание риска возгорания или поражения электрическим током. Избегайте попадания брызг и капель воды на устройство.

На телевизор запрещено помещать любые ёмкости с водой (вазы, бутылки, стаканы и т. д.).

Во время работы экран и корпус телевизора могут нагреваться. Это не является неисправностью.

В случае появления дыма, странного шума или запаха от устройства необходимо:

- немедленно выключить телевизор;
- вытащить вилку из розетки;
- связаться с авторизованным сервисным центром.

Незамедлительно отключите телевизор от сети питания и обратитесь к квалифицированному специалисту в случае возникновения следующих проблем:

- вилка или шнур питания повреждены;
- несоответствие сетевой розетке;
- телевизор поврежден в результате падения или удара;
- телевизор подвергся воздействию влаги, или в него попали посторонние предметы.

Никогда не вставляйте посторонние предметы в отверстия телевизора, так как они могут соприкоснуться с опасным напряжением или вызвать короткое замыкание, что может привести к возгоранию или поражению электрическим током.

Устройство не предназначено для использования детьми и лицами с ограниченными физическими, сенсорными или умственными способностями, кроме случаев, когда над ними осуществляется контроль другими лицами, ответственными за их безопасность. Не позволяйте детям играть с устройством.

Не перегружайте сетевые розетки, удлинители или адаптеры, это может привести к возгоранию или поражению электрическим током. Шнур питания должен быть проложен таким образом, чтобы на него нельзя было наступить или придавить предметами, помещенными сверху или рядом. Особое внимание обращайте на шнур питания возле вилки, розетки и на выходе из телевизора. К вилке телевизора всегда должен быть доступ для его отключения. При выключении вилки из розетки держитесь руками за вилку, а не за шнур. Никогда не отключайте вилку от розетки мокрыми руками.

Не давите и не царапайте экран, не помещайте какие-либо предметы на телевизор. Это может привести к ухудшению изображения или повреждению экрана.

Во избежание возгорания не помещайте рядом с телевизором открытые источники огня, например, свечи и др.

Внешняя антенна не должна располагаться в непосредственной близости от воздушных линий электропередачи или других электрических или силовых цепей или там, где она может упасть на такие линии или сети. При установке внешней антенны следует быть предельно осторожным и избегать контакта с силовыми линиями, так как это может быть смертельно опасным.

Если телевизор не используется в течение нескольких дней, следует отключить телевизор от электрической сети в целях безопасности и энергосбережения. Если телевизор выключен, но не отсоединен от электрической сети, он находится в режиме ожидания. Для корректной работы некоторых опций телевизора может потребоваться, чтобы телевизор оставался в режиме ожидания. Во время грозы немедленно вытащите вилку телевизора из розетки. Не трогайте антенну руками во время грозы.

Чрезмерно громкий звук в наушниках может привести к поражению слуха.



Установка телевизора

Советы по установке телевизора

- ТВ должен быть установлен около штепсельной розетки переменного тока для легкого включения и отключения.
- Для собственной безопасности выберите соответствующую скобу настенного крепления или подставку.
- Обратитесь к квалифицированному специалисту для установки ТВ на стене. Неправильная установка может привести к неустойчивому положению ТВ.

Внимание

Если телевизор не установлен на ровную устойчивую поверхность, он может быть потенциально опасен из-за возможности падения. Во избежание повреждений следует руководствоваться следующими мерами предосторожности:

- Используйте шкафы/подставки, рекомендованные производителем телевизора.
- Размещайте телевизор только на ровных стабильных поверхностях.
- Убедитесь, что телевизор не свисает с края мебели, на которой установлен.
- Не ставьте телевизор на высокую мебель, если он не зафиксирован.
- Не ставьте телевизор на ткань или другие предметы, которые находятся между мебелью и телевизором.
- Не устанавливайте ТВ в местах, подверженных механической вибрации.
- Не устанавливайте ТВ в местах, в которых в него могут проникнуть насекомые.
- Не устанавливайте ТВ напротив кондиционера, иначе на внутренней панели экрана может конденсироваться влага и вызвать поломку.
- Не устанавливайте ТВ в местах с сильным магнитным полем, иначе оно может вызывать помехи в его работе и электромагнитные волны могут привести к его выходу из строя.
- Объясните детям о существующей опасности при попытках залезть на мебель, на которой установлен телевизор.

Вентиляция

- Убедитесь, что со всех сторон от ТВ оставлено необходимое пространство, как показано на схемах далее.
- Не закрывайте вентиляционные отверстия и не вставляйте какие-либо предметы в корпус.
- Не помещайте устройство в ограниченное пространство, например, в какие-либо встроенные шкафы. Это будет препятствовать нормальной вентиляции и приведет к выходу ТВ из строя.

Расстояния при установке телевизора на стене

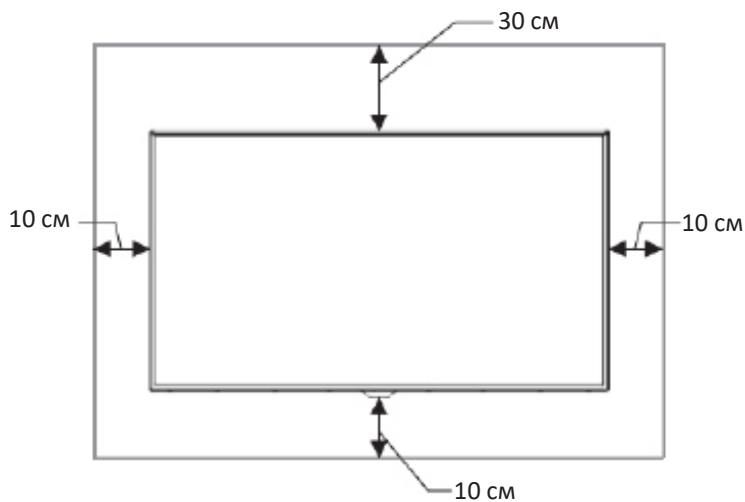

Преграда для циркуляции воздуха

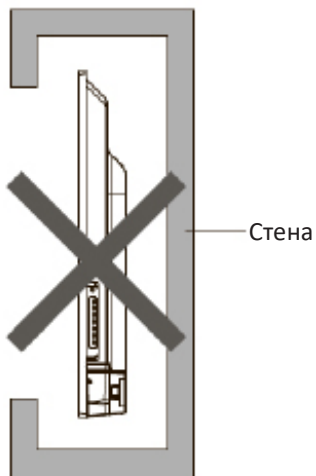

Расстояния при установке телевизора на подставке

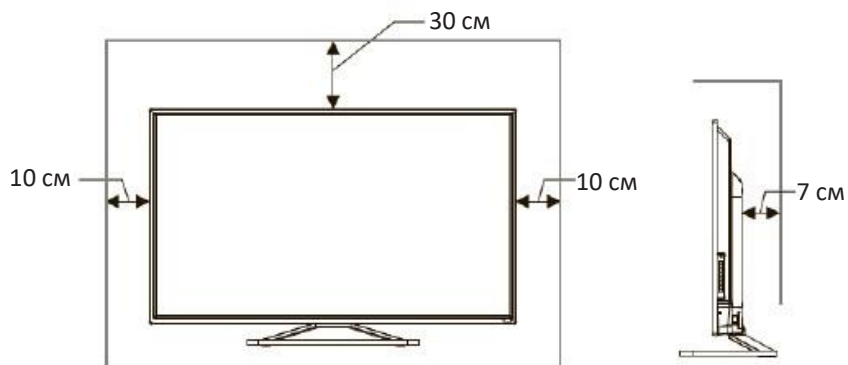

Преграда для циркуляции воздуха

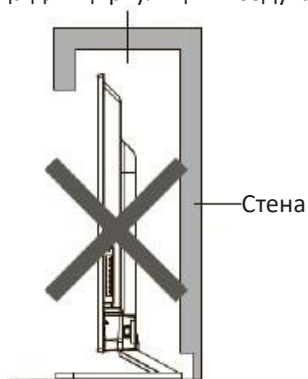

Сборка подставки и настенная установка

Перед установкой телевизора распакуйте телевизор и убедитесь в наличии всех комплектующих:

- телевизор;
- руководство по эксплуатации;
- пульт дистанционного управления;
- кабель питания (может быть подсоединён к ТВ);
- батарейки AAA (2 шт.);
- винты крепления опоры (4 шт.);
- подставки (2 шт.);
- индивидуальная упаковка;

В случае их отсутствия обратитесь к продавцу.

Сборка подставки

1. Прежде чем прикрепить/снять подставку, убедитесь, что телевизор выключен.
2. Положите телевизор экраном вниз на мягкую поверхность, чтобы предотвратить его повреждение.
3. Извлеките из упаковки подставки и вставьте в разъёмы в нижней части телевизора.
4. Закрепите подставки, используя 4 винта, идущих в комплекте.
5. Чтобы отсоединить подставки от телевизора, выполните шаги 3 и 4 в обратном порядке.

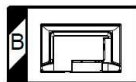
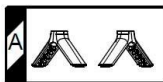

1

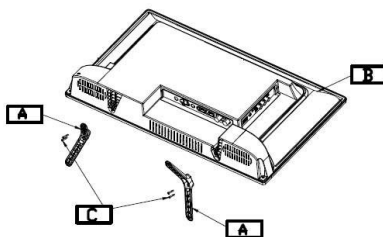

2

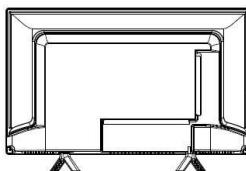

Настенная установка (опционально)

Телевизор может быть установлен на стену с помощью специального настенного кронштейна (не входит в комплект поставки). Перед установкой телевизора на стену необходимо снять стандартную подставку.

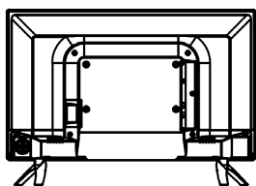

1

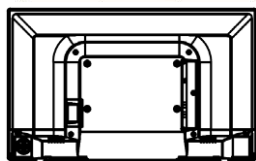

2

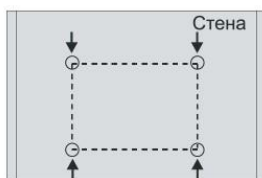

3



4

1. Положите телевизор экраном вниз на мягкую поверхность, чтобы предотвратить его повреждение.
2. Используя отвёртку, открутите винты и снимите стандартную подставку в нижней части телевизора (1).
3. Разметьте карандашом расстояние между отверстиями для винтов в соответствии с размерами кронштейна (2, 3).
4. Просверлите в стене отверстия и вставьте 4 анкерных болта для крепления (4).
5. Закрутите винты на задней поверхности телевизора для фиксации кронштейна и повесьте конструкцию на стену.

Спецификация настенного крепления

Схема расположения настенных отверстий (мм)	200x200
Размер болта для настенного крепления	M6x10

Примечания:

- Схема справа дана только для справки.
- Для крепления используйте кронштейны, отвечающие стандарту VESA.



Схема телевизора

Передняя панель

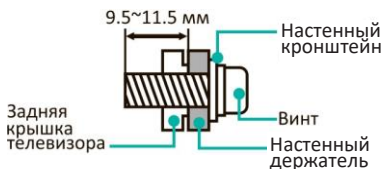
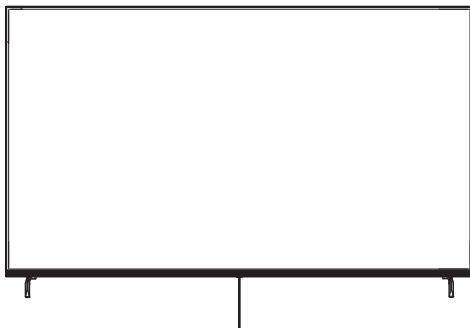

Датчик ДУ / Индикатор питания / Кнопка питания

Наименование	Описание
Датчик ДУ	Принимает дистанционные сигналы с пульта ДУ. Не ставьте ничего рядом с датчиком, так как это может повлиять на его работу.
Индикатор питания	В режиме ожидания индикатор горит красным цветом. Световой индикатор не горит в режиме питания.
Кнопка питания	Нажмите на кнопку, чтобы включить/выключить телевизор.

Примечания:

- Изображения приведены для справки.
- При подаче питания телевизору требуется несколько секунд для загрузки программы. Не выключайте телевизор сразу же, так как это может вызвать неполадки в работе.
- Фактическое свечение индикатора питания в рабочем/дежурном режиме может отличаться от описания в руководстве по эксплуатации.

Задняя панель

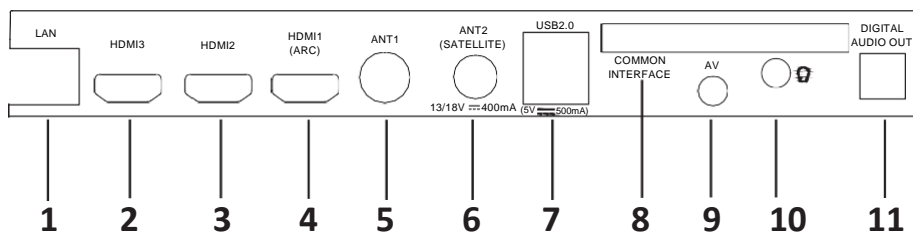
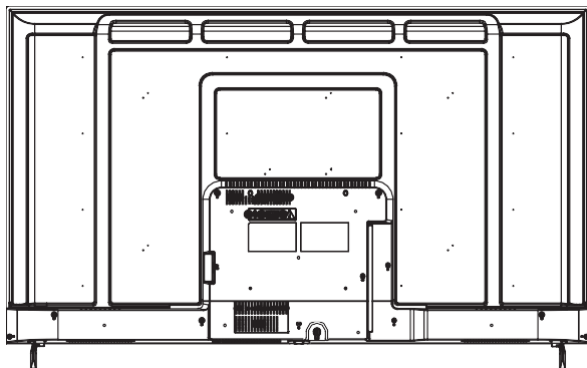

1. Разъём локальной сети LAN RJ-45. Для подключения сети используйте кабель LAN со штекером RJ-45 (в комплект поставки не входит).
2. Вход для HDMI, интерфейс для подачи сигнала высокой чёткости.
3. Вход для HDMI, интерфейс для подачи сигнала высокой чёткости.
4. Вход для HDMI, интерфейс для подачи сигнала высокой чёткости.
5. Разъём для подключения антенны.
6. Разъём для подключения спутниковой антенны.
7. Разъём USB.
8. Слот для подключения CAM-модуля.
9. Разъём для подключения кабеля AV IN.
10. Разъём для подключения наушников.
11. Разъём DIGITAL AUDIO OUT.

Проверьте положение и тип разъёмов перед любым подсоединением. Неплотное подсоединение может вызвать проблемы с изображением или цветом. Убедитесь в плотности и надёжности всех соединений. Не вся аудио- и видеоаппаратура имеет возможность подключения к телевизору; пожалуйста, обратитесь к инструкции Вашего устройства на предмет совместимости и подключения.

- Перед подключением внешнего оборудования выключите сетевую вилку из розетки во избежание поражения электрическим током.
- Сервисный разъем не доступен для подключения внешнего устройства. Он используется производителем только в целях настройки.

Внешние подключения

Подключение антенны

- Вставьте штекер антенного кабеля в гнездо антенны, расположенное на задней стенке телевизора.
- Для обеспечения качественного приема телевизионного сигнала рекомендуется использовать коллективную антенну.
- Для лучшего приема эфирного вещания используйте коаксиальный радиочастотный кабель с волновым сопротивлением 75 Ом (в комплект поставки не входит).
- Антенный кабель не должен быть перемотан со шнуром питания!

Внимание!

При использовании наружной индивидуальной антенны необходимо установить громоотвод.

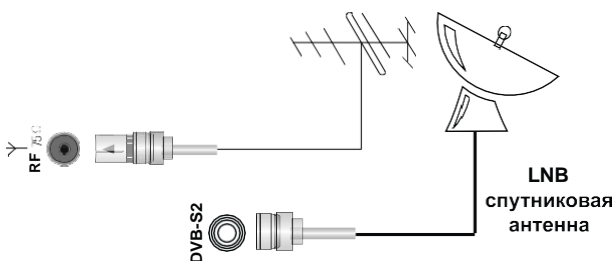

Подключение внешних устройств

Внимание!

Прежде чем подключить какое-либо внешнее устройство к телевизору, отключите оба устройства от сети.

Для подключения внешнего устройства через низкочастотный вход:

- Соедините выходы внешнего устройства с аудио/видео входами телевизора специальным кабелем (не входит в комплект поставки телевизора).
- Находясь на домашней странице выберите меню **Все входы**. На экране отобразится список источников — найдите нужный и нажмите **OK** на пульте.

Чтобы вернуться к просмотру телеканалов, нажмите **←** на пульте.

Перед подключением ознакомьтесь с руководством по эксплуатации подключаемого оборудования. Для воспроизведения сигнала от внешнего устройства, правильно выберите соответствующее аудио, видео входы.



Подключение HDMI устройств

Ваш телевизор имеет 2.0 версию и поддерживает функцию ARC на порте HDMI 1. Audio Return Channel (ARC реверсивный звуковой канал) — технология, с помощью которой можно передавать сжатый объёмный звук через любое промежуточное устройство, к примеру, ресивер домашнего кинотеатра, без использования отдельного оптического аудио кабеля. Иными словами, то же HDMI канал, что использовался для передачи сигнала с ресивера на ТВ, может работать и в обратную сторону.

Оптический или электрический цифровой S/PDIF-кабель в данной ситуации уже не нужен.

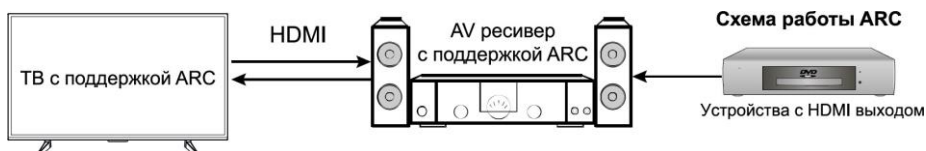

Подключение усилителя НЧ

Только для ЦТВ или HDMI источника сигнала. Подключите коаксиальный вход внешней аудиосистемы к соответствующему выходу телевизора. Коаксиальный выход телевизора обеспечит Вам наиболее качественную передачу звука на внешнюю аудиосистему без искажений.



Подключение компьютера

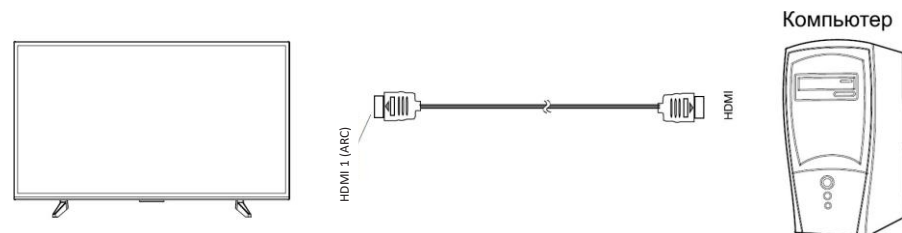

Подключение DVD-проигрывателя

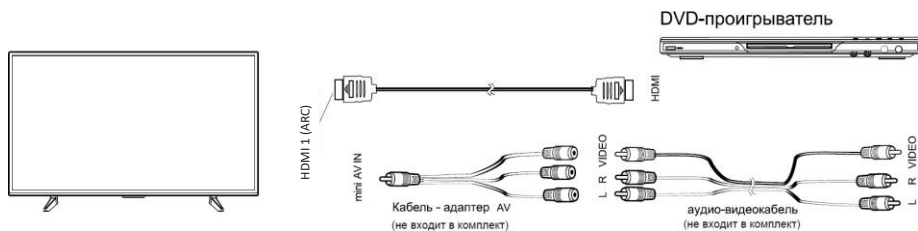

Используйте один из вариантов:

1. Подключите DVD-проигрыватель к телевизору, используя кабель HDMI.
2. Подключая внешнее устройство ко входу **AV IN** телевизора, используйте кабель mini AV (в комплект поставки не входит).

Подключение карты условного доступа CI+

Подсоедините CAM-модуль с картой условного доступа к разъему COMMON INTERFACE для подключения модуля условного доступа.

Выберите источник сигнала DVB-C. Произведите поиск каналов в ручном или автоматическом режиме.

Примечание: CAM — модуль с картой условного доступа CI+ — можно приобрести у местного поставщика услуг цифрового кабельного вещания, а также получить у него информацию об использовании карты CI. При возникновении затруднений при работе с картой CI — обращайтесь в службу сервиса.

Установка CAM-модуля в слот COMMON INTERFACE

Осторожно вставьте CAM-модуль в слот COMMON INTERFACE. Модуль должен быть направлен контактами вперёд и повернут стороной с наклейкой к Вам. Не прилагайте чрезмерных усилий при подключении и удостоверьтесь, что модуль вставлен ровно и не изогнут.

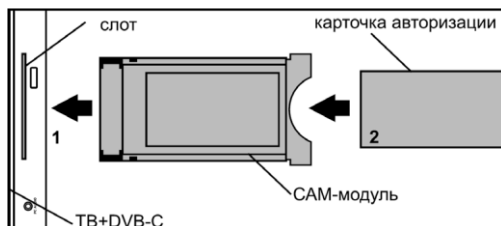

Внимание!

Прежде чем вставить/извлечь CAM-модуль, убедитесь, что телевизор выключен. Затем вставьте карту CI+ в CAM-модуль в соответствии с инструкциями поставщика услуг. CI+ не поддерживается в некоторых странах и регионах; проконсультируйтесь с поставщиком услуг.

Подключение наушников, USB-устройств



Разъём для подключения USB-устройства телевизора становится активным только в режиме USB.

1. Подключите цифровой фотоаппарат к телевизору, используя USB кабель.
2. Подключите наушники к разъёму Ω . Громкость наушников регулируется также, как и громкость динамиков телевизора.
3. Подключите Ваш USB диск непосредственно к разъёму USB 2.0.

Внимание!

- При подключении жёсткого диска или USB-носителя всегда подключайте сетевой адаптер подключённого устройства к источнику питания. Превышение общего потребления тока может привести к неисправности устройства. Максимальная сила тока для устройств USB 2.0 составляет 500 мА.
- Если сила тока жёсткого диска больше или равна 1 А, его подключение может вызвать перезагрузку или самоблокировку телевизора.
- USB-порт поддерживает напряжение 5 В.

Пульт дистанционного управления

Выключить/включить
телевизор



Выключить/
включить звук



Навигационные
кнопки



Кнопка OK

Вернуться



Виртуальный ассистент



Перейти
на домашний экран



Тише

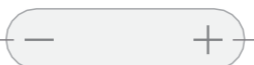

Громче



Подключить пульт

Одновременно нажмите кнопки и удерживайте. Когда индикатор на пульте начнет мигать, отпустите кнопки

Примечание: реальный внешний вид пульта и расположение клавиш могут отличаться от представленного в данном руководстве.

Установка батарей в пульт дистанционного управления

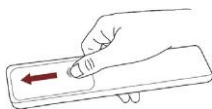

Чтобы открыть батарейный отсек пульта дистанционного управления, сдвиньте заднюю крышку.

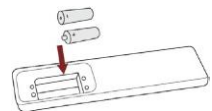

Вставьте две батарейки AAA. Убедитесь в том, что полярность батарей установлена правильно: \oplus и \ominus батареи совпадают с \oplus и \ominus , указанными на батарейном отсеке.

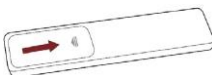

Закройте крышку батарейного отсека.

Примечания:

- Изображения изделия приводятся только для справки. Фактически изделие может иметь другой внешний вид.

Обращение с батареями

- Неправильное обращение с батареями может вызвать коррозию или течь, что может привести к пожару, травмам и повреждению имущества.
- Используйте батареи только такого вида, который указан в настоящем Руководстве.
- Не используйте одновременно старые и новые батареи или батареи различных типов.
- Не выбрасывайте батареи вместе с бытовым мусором. Утилизируйте батареи в соответствии с местным законодательством.

Дальность действия пульта дистанционного управления

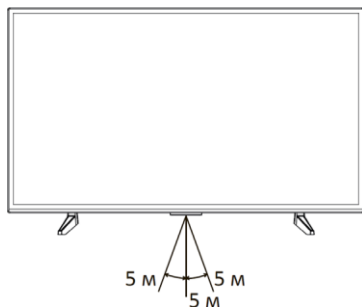

Убедитесь, что угол отклонения пульта от воображаемого перпендикуляра к датчику инфракрасный лучей на передней панели не превышает 20 градусов и расстояние до телевизора не превышает 5 метров.

Основные операции

Первоначальная настройка

- При первом включении нового телевизора инициализация может занять несколько минут.
- Экранное меню Вашего телевизора может незначительно отличаться от приведенных изображений.
- Доступные меню и параметры могут отличаться в зависимости от используемого источника входа или модели устройства.
- Спецификации устройства или содержание данного Руководства может изменяться без предварительного уведомления ввиду модернизации функций устройства.

Для перемещения по меню и изменения настроек нажимайте кнопки ▲, ▼, ◀ и ▶. Для подтверждения выбора нажмите кнопку «OK».

Язык	Выберите желаемый язык для отображения меню.
Страна	Укажите место, в котором используется телевизор.
Часовой пояс	Выберите местный часовой пояс. (Доступно в некоторых странах)
Место	Выберите, где используется телевизор.
Тип антенны	Выберите один из доступных источников приема телевизионных каналов. Если Вы используете внешнюю антенну, необходимо завершить первоначальную настройку, чтобы выполнить поиск каналов.

Первое включение телевизора

Для включения/выключения телевизора:

1. Вставьте вилку шнура питания в розетку сети переменного тока.
2. Когда телевизор подключен к питанию, нажмите кнопку  на пульте ДУ или корпусе телевизора.
3. Отсканируйте QR-код и установите на телефон мобильное приложение для настройки телевизора.
4. Дождитесь загрузки телевизора и, следуя инструкциям на экране, выполните несколько шагов по настройке:
 - подключите пульт;
 - подключите телевизор к проводному или беспроводному интернету;
 - авторизуйтесь на телевизоре с помощью Сбер ID.



Регулировка громкости

Для регулировки громкости во время просмотра используйте кнопки «+» и «-» на пульте ДУ.

Отключение и включение звука

Для отключения и включения звука во время просмотра используйте кнопку  на пульте ДУ.







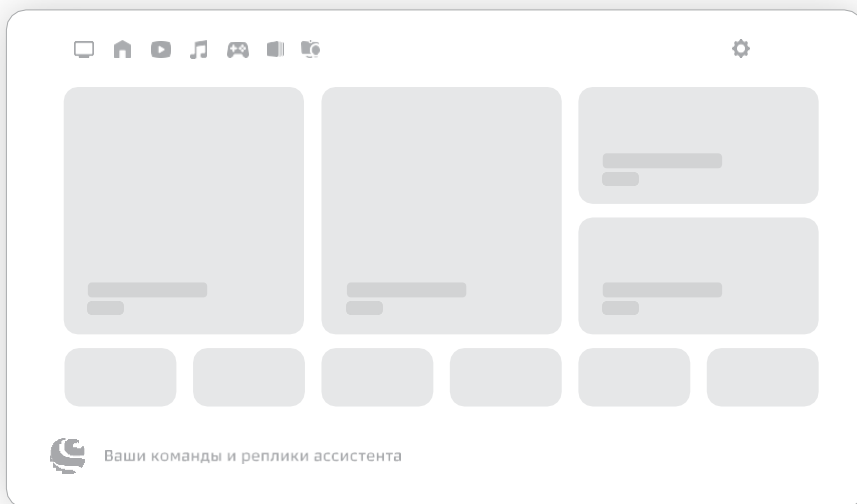

Выключение или перезагрузка телевизора

Длительно нажмите кнопку выключения. На экране отобразится предложение о перезагрузке. Краткое нажатие кнопки переключает телевизор в дежурный режим и обратно.

Домашний экран



Примечание: внешний вид домашнего экрана, символы разделов, надписи в меню при обновлении прошивки телевизора могут меняться. Управляйте телевизором в соответствии с фактическим внешним видом.

	Домашний экран
	Умный дом Sber. Включайте, выключайте и меняйте режим работы совместимых устройств через телевизор
	Видео и ТВ. Каналы от сервиса Смотрешка, фильмы и сериалы от Okko, а также видео из YouTube
	Музыка от Звук — миллионы треков и тысячи готовых плейлистов для любого настроения. А еще — десятки радиостанций
	Встроенные игры
	Встроенные игры и магазин приложений
	Ваши команды и ответы виртуального ассистента
	Настройки телевизора

- Внешний вид домашнего экрана вашего телевизора может отличаться от схемы на изображении.
- Нужно подключение к интернету. Некоторые функции могут быть платными. 18+ — часть контента может не подходить для пользователей младше 18 лет.

Виртуальный ассистент

Ассистент Салют — виртуальный помощник, который подходит именно Вам. Он включает в себя сразу три неповторимых характера: интеллигентный Сбер, жизнерадостная Джой и педантичная Афина.

Чтобы поговорить с ассистентом, нажмите кнопку  на пульте. Говорите с ассистентом как с человеком: попросите помочь в чем-то, задайте вопрос или просто поболтайте.

Например, он может:

- найти нужную информацию;
- поставить будильник, таймер;
- подсказать точное время в разных городах;
- включить фильм или музыку;
- найти рецепт и помочь с готовкой;
- записать вас в салон красоты или к врачу;
- рассказать о погоде;
- подсказать курс валют;
- поддержать разговор.

Чтобы узнать больше о возможностях ассистента, нажмите  на пульте и спросите «Что ты умеешь?». Подробнее читайте на сайте salute.sber.ru.

Подписки на сервисы



В телевизоре Вы можете пользоваться сторонними сервисами — они дают доступ к тысячам фильмов и сериалов, десяткам цифровых телеканалов, музыке, радио и другим развлечениям. Условия использования сервисов устанавливаются их владельцы. Доступ к контенту и отдельные функции могут быть платными. Узнать больше можно на сайте сервисов.

Чтобы использовать сервис на телевизоре:

1. Откройте приложение Салют и перейдите на экран **Профиль**.
2. Нажмите **Сервисы** — откроется список уже подключенных и доступных для подключения сервисов.
3. Выберите сервис и нажмите **Подключить**. Если у Вас есть аккаунт на этом сервисе, войдите со своим логином и паролем. Если аккаунта еще нет — зарегистрируйтесь.
4. Начните пользоваться сервисом — если у Вас есть подписка на него, контент по этой подписке будет доступен в телевизоре.

Настройки



Вызвать настройки можно двумя способами:

- На домашнем экране телевизора нажать .
- Находясь на любом экране, нажать и удерживать кнопку  на пульте. Эта опция позволяет менять любые настройки параллельно другим действиям с телевизором.

Внимание: если у Вас проблемы с приложением Салют, перейдите на сайт activation.sber.ru и выберите Салют ТВ.



Подключить пульт или другое Bluetooth-устройство

1. На домашнем экране телевизора нажмите  и выберите **Пульты и аксессуары** → **Добавить устройство**.
2. Поднесите устройство к телевизору на расстояние не больше 50 см. Затем переведите его в режим подключения — о том, как это сделать, читайте в инструкции к устройству. Если Вы подключаете пульт от телевизора, нажмите кнопки   и держите их, пока индикатор не замигает красным.
3. В списке доступных для подключения устройств выберите нужное и нажмите **ОК**.

Найти каналы

1. На домашнем экране телевизора нажмите  и выберите **Настройки устройства**.

2. Перейдите к поиску каналов и выберите, какой сигнал нужно сканировать: эфирной антенны, кабельного ТВ или спутника.
3. Начните поиск каналов и дождитесь завершения сканирования. Подробнее о поиске каналов читайте в справке: sberdevices.ru/help/tv.

Настроить дату и время

1. На домашнем экране телевизора нажмите  и выберите **Настройки устройства**.
2. Откройте пункт **Дата и время**.
3. Измените настройки:
 - Если хотите управлять настройкой даты и времени вручную, откройте пункт **Автоопределение даты и времени** и выключите опцию **Использовать время сети**. Затем вернитесь в меню управления датой и временем и установите правильные значения.
 - Чтобы дата и время определялись автоматически через интернет, нажмите **Автоопределение** и включите опцию **Использовать время сети**. Убедитесь, что показывается время для Вашего часового пояса. Если нет — вернитесь в меню управления датой и временем, откройте пункт **Выбрать часовой пояс** и найдите верный.

Изменить настройки экрана

1. На домашнем экране телевизора нажмите  и выберите **Изображение**.
2. Откройте пункт **Режим изображения** и выберите один из предустановленных режимов. Лучше использовать режим, предназначенный для того типа видео, который Вы чаще всего смотрите: спорт, фильмы и т. д.
3. Если ни один из предустановленных режимов не подошел, вернитесь в меню настройки изображения и установите нужные характеристики вручную: подсветку, яркость, контраст, насыщенность, оттенок и другие. Затем включите любимый канал, фильм или сериал, и убедитесь, что настройки подошли и изображение Вам нравится.

Примечание: вызвать настройки можно и с помощью пульта, находясь на любом экране. Для этого нажмите  и удерживайте кнопку на пульте. Эта опция позволяет менять настройки экрана параллельно другим действиям с телевизором.

Изменить настройки звука

1. На домашнем экране телевизора нажмите  и выберите **Звук**.
2. Откройте пункт **Стиль звука** и выберите один из предустановленных стилей. Лучше использовать стиль звука, предназначенный для того типа видео, который Вы чаще всего смотрите.
3. Если ни один из предустановленных стилей не подошел, вернитесь в меню настройки звука и установите нужные характеристики вручную: баланс динамиков, бас, объем и другие. Затем включите любимый канал, фильм или сериал, и убедитесь, что настройки подошли и звук Вам нравится.

Примечание: вызвать настройки можно и с помощью пульта, находясь на любом экране. Для этого нажмите и удерживайте кнопку  на пульте. Эта опция позволяет менять настройки экрана параллельно другим действиям с телевизором.

Заново подключить к интернету

Если телевизор подключается к интернету с помощью кабеля:

1. Выключите телевизор.
2. Отсоедините кабель, а затем снова вставьте его в разъем Ethernet и включите телевизор. Телевизор подключится к интернету автоматически.

Если телевизор нужно подключить к Wi-Fi:

1. На домашнем экране телевизора нажмите  и выберите **Сеть Интернет**.
2. В разделе **Доступные сети** выберите сеть, к которой хотите подключиться.
3. Введите пароль от сети.

Обновить прошивку

Телевизор обновляет прошивку автоматически: если вышла новая версия, он со временем загрузит и установит ее. Для обновления телевизор должен быть включен и подключен к интернету.

Чтобы узнать текущую версию прошивки:

1. На домашнем экране телевизора нажмите  и выберите **Настройки устройства**.
2. Откройте пункт **Об устройстве**. Версия прошивки отображается в поле **Сборка**.

Вернуть заводские настройки

После сброса настроек на телевизоре не останется никаких персональных данных и настроек — как будто вы его только что купили. Все займет не больше 10 минут.



Чтобы сбросить настройки:

1. На домашнем экране телевизора нажмите  и выберите **Настройки устройства**.
2. Найдите пункт **Сброс** и нажмите на него.

Смотреть телеканалы

В телевизоре доступны десятки цифровых каналов. Они транслируются через интернет — подключаться к кабельному ТВ или настраивать антенну не обязательно. Для просмотра каналов может понадобиться подписка.

Примечание: обратите внимание, что просмотр цифровых телеканалов доступен только при использовании приложения Салют. Авторизуйтесь в приложении, чтобы иметь доступ ко всем возможностям телевизора.

- Чтобы посмотреть телеканал, нажмите  на пульте, скажите: «Включи...» и название канала.
- ТВ-канал можно включить и вручную: нажмите на карточку ТВ и выберите канал.
- В режиме просмотра ТВ-каналов можно вызвать настройки. Для этого нажмите  и удерживайте кнопку на пульте.



Смотреть фильмы и сериалы

Нажмите  и попросите ассистента включить нужный фильм или сериал.

Управлять просмотром можно голосом:

- Включи фильм «Карнавал».
- Найди российские комедии 60-х.
- Покажи фильмы с Мэрилин Монро.
- Найди сериалы 2000-х.
- Покажи фильмы Леонида Гайдая.
- Поставь на паузу.
- Назад на минуту.
- Продолжи воспроизведение.
- Вперед на 10 минут.

Чтобы вручную найти фильм и управлять им:

1. Перейдите на экран .
2. Выберите **Фильмы и сериалы**.
3. Листайте вниз, чтобы посмотреть список подборок с фильмами.
4. Нажмите на нужную подборку — например **Комедии** — и выберите фильм.
5. Во время просмотра нажмите **OK** на пульте — откроется меню управления. С его помощью можно перемотать фильм или поставить его на паузу. Нажмите , если хотите изменить качество видео и скорость просмотра.

Примечания: для просмотра фильмов и сериалов нужна подписка.

Смотреть видео из интернета

Если нужного видео нет в онлайн-кинотеатре или на ТВ, поищите его на YouTube. Нажмите  и попросите ассистента найти нужное: «Найди видео про котика на YouTube».

Если хотите найти видео сами — используйте предустановленное приложение YouTube:

- Перейдите на экран .
- Выберите **YouTube**. Запустится приложение видеохостинга.
- Ищите видео, смотрите свежие новости, видеоблоги и клипы.

Слушать музыку

Нажмите  и попросите ассистента включить нужный трек, альбом или плейлист. Управлять музыкой можно голосом:









- Включи джаз.



- Включи «The Beatles».
- Найди «Браво» — «Этот город».
- Включи грустную музыку.
- Поставь на паузу.
- Продолжи воспроизведение.
- Назад на минуту.
- Вперед на 30 секунд.
- Следующий трек.
- Предыдущий трек.
- Лайк.
- Дизлайк.

Чтобы вручную включить плейлист и управлять им:

1. Перейдите на экран .
2. Листайте вправо, чтобы найти и запустить нужную подборку.
3. Нажимайте значки на экране, чтобы управлять воспроизведением.

	Включить трек или поставить его на паузу
	Перейти к предыдущему или следующему треку
	Повторять трек
	Поставить лайк треку. Трек добавится в вашу коллекцию на стриминговом сервисе. Если нажать еще раз, трек удалится из коллекции
	Включить перемешивание треков. Треки из очереди воспроизведения будут играть в случайном порядке
	Открыть очередь воспроизведения
	Открыть экран управления воспроизведением
	Запустить режим «Покажи слова». В этом режиме на экране синхронно с воспроизведением появится текст песни. Если песня англоязычная, вместе с текстом отобразится и перевод — пригодится, если учите английский
	Посмотреть информацию о своей подписке

Примечание: для прослушивания музыки нужна подписка.

Слушать радио



В телевизоре доступны трансляции десятков радиостанций. Чтобы послушать нужную, нажмите  скажите: «Включи радио...» и название радиостанции. Или посмотрите весь список — для этого скажите: «Включи радио».

Чтобы найти радиостанцию через интерфейс:

1. Перейдите на экран.
2. Нажмите на карточку **Радио** и выберите нужную радиостанцию из списка.

Управлять умным домом

Умный дом — это лампочки, розетки и другие совместимые устройства, которыми можно управлять удаленно: из соседней комнаты, с работы или даже с другого континента. Эти устройства умеют включаться и выключаться по команде, менять режимы работы, работать в группах, запускаться по таймеру и много чего еще.

Чтобы перейти к вашим умным устройствам или посмотреть, какие они бывают, нажмите  на пульте и скажите: «Открой умный дом» или выберите экран  вручную.

Управлять устройствами можно через интерфейс — для этого выберите устройство и измените его настройки или режим работы. Однако отдавать команды голосом зачастую удобнее:

- Включи свет дома.
- Измени цвет настольной лампы на зеленый.
- Запусти северное сияние в гостиной.
- Выключи увлажнитель через 15 минут.
- Проверь, работает ли обогреватель.

Пользоваться приложениями

Чтобы запустить игру или приложение, нажмите  на пульте, скажите «Запусти...» и название приложения. Если вы не помните название, посмотрите весь список: скажите «Открой магазин приложений».

Вы можете пользоваться не только предустановленными приложениями, но и установить на телевизор что-то свое. Для этого загрузите APK-файл приложения на USB-носитель, подключите его к телевизору и откройте экран . Затем в файловом менеджере выберите файл приложения.

Устанавливайте приложения только из проверенных источников: лучше всего загружать их с сайтов производителей. Так вы защитите телевизор от вредоносных программ.



Что-то не работает? Давайте разбираться

Не получается подключиться к интернету

- Проверьте, работает ли интернет: подключите компьютер или телефон к той же сети Wi-Fi, к которой подключен телевизор, и попробуйте открыть сайт sberdevices.ru. Если телевизор выходит в интернет через кабель, подключите кабель к компьютеру и проверьте интернет на нем.
- Выключите телевизор из розетки, а затем включите заново.
- Перезагрузите роутер.

Узнать больше или связаться с нами

Горячая линия для вопросов о прошивке телевизора:

- 900 — бесплатно с мобильных в России.
- +7 495 500-55-50 — из любой точки мира по тарифу вашего оператора связи.
- Руководство по работе с прошивкой телевизора: sberdevices.ru/help/tv.



- Использование виртуального ассистента осуществляется в соответствии с пользовательским соглашением: salute.sber.ru/salute_terms/.
- Использование приложения Салют осуществляется в соответствии с пользовательским соглашением: sberdevices.ru/legal/license_mobile.
- Использование магазина приложений осуществляется в соответствии с условиями использования: sberdevices.ru/legal/smartmarket_terms.

Возможные проблемы и их решения

Проблема	Решение
Телевизор не включается (индикатор дежурного режима не светится)	Проверьте правильность подключения кабеля электропитания телевизора к сети переменного тока 220–240 В, 50 Гц. Проверьте наличие напряжения питания в электрической розетке. Отключите кабель электропитания телевизора от электрической розетки и через 2–3 минуты подключите его вновь. Проверьте работу пульта дистанционного управления.
Отсутствует прием телевизионного сигнала	Проверьте правильность настроек телевизора. Настройтесь на другой телевизионный канал. Проверьте правильность подключения кабеля от телевизионной антенны. Возможна неисправность телевизионной антенны, либо временное отсутствие сигнала от передающей станции.
Отсутствует звуковое сопровождение	Проверьте регулировку громкости звука. Проверьте, что звук не выключен кнопкой. Проверьте правильность выбора системы звука в настройках каналов. Проверьте правильность установок в настройках звука.
Нарушение правильности передачи цвета изображения	Проверьте правильность выбора системы цвета в настройках каналов. Проверьте правильность выбора установок в настройках изображения. Сигнал от передающей станции может быть слабым или с помехами, перестройтесь на другой канал.
Телевизор не управляется с пульта дистанционного управления	Откройте отсек для элементов питания ПДУ, замените элементы питания на новые. Направьте излучатель ПДУ непосредственно на приемник (сенсор) дистанционного управления на передней панели телевизора. Между ПДУ и приемником (сенсором) ДУ не должно быть препятствий (предметов мебели и пр.). Расстояние между ПДУ и приемником (сенсором) ДУ не должно превышать 5 метров, а угол отклонения от воображаемого перпендикуляра не более 20 градусов.
В режиме PC-HDMI изображение мигает или появляются полосы	Неправильно выбраны установки компьютера. В безопасном режиме загрузки компьютера выберите правильные параметры монитора.
На экране наблюдаются отдельные неподвижные мелкие точки (пиксели)	В телевизоре используется жидкокристаллическая матрица высокой четкости. Современная технология изготовления матриц допускает появление отдельных мелких темных или цветных точек (пикселей) на изображении, не ухудшающих общее восприятие изображения. Все матрицы проверены в условиях производства и соответствуют требованиям стандартов на данную группу изделий.
Не работает USB-интерфейс	Отключите USB-карту (внешнее USB-устройство) от USB-интерфейса телевизора. Подключите вновь, аккуратно соединяя разъемы.

Нет чтения некоторых файлов с внешнего USB-устройства	Типы файлов для чтения с помощью USB-интерфейса телевизора должны соответствовать спецификации. Убедитесь, что телевизор поддерживает возможность чтения файлов данного типа (см. раздел «Смотреть медиафайлы с USB-носителя»).
Треск или гудение при просмотре или выключении телевизора	Обычное явление, вызванное тепловым сжатием пластика в результате изменения температуры и влажности. Телевизор может издавать негромкое гудение, жужжание, тихий шум из-за особенностей работы электрических цепей. Это не считается дефектом.
Замедленное исполнение управляющих команд	Для точного исполнения управляющей команды процессору телевизора требуется некоторое время на ее обработку. Делайте достаточную паузу между различными управляющими командами для устойчивой работы телевизора. Это не влияет на работоспособность телевизора и не является дефектом.
Воспроизведение онлайн-видео идет рывками (тормозит)	Остановите воспроизведение, подождите в течение 2–3 минут, затем продолжите просмотр. Возможно неверно выбран тарифный план у вашего интернет-провайдера. Рекомендованный изготовителем тарифный план должен иметь скорость не менее 10 Мбит/с. Снижать быстродействие могут дополнительные беспроводные устройства подключенные к домашнему роутеру. Проверьте параметры и настройки роутера, в случае неисправности замените его.
Не работает одна из установленных сторонних программ (или работает без звука, или имеет другие замечания)	Вероятно, проблема связана с самой программой (приложением). Попробуйте запустить его позднее или обратитесь в службу поддержки создавшей его компании. Производитель не отвечает за работу сторонних приложений.
Беспроводная мышь не работает (не управляется)	Установите новую или замените старую батарею питания беспроводной мыши. Убедитесь, что между беспроводной мышью и ее приемопередатчиком (из комплекта, подключенному к одному из разъемов USB, телевизора), нет внешних препятствий и обеспечивается прямая видимость. Замените беспроводную мышь в случае необходимости.
Отсутствует вложенное меню, управление происходит со сбоями	Выключите телевизор из розетки, подождите минуту и включите снова. Сбросьте настройки до заводских (см. раздел «Вернуть заводские настройки»).

Предостережение: не допускайте, чтобы изображение на экране не менялось в течение длительного промежутка времени. Неподвижное высококонтрастное изображение может оставить «тень» на экране. Обычно при отключении «тень» постепенно исчезает, но в дальнейшем может снова появиться. Подобная неисправность не является гарантийным случаем.

Информация

Жидкокристаллический телевизор — это высокотехнологическое изделие. Экран телевизора содержит несколько миллионов тонкоплёночных транзисторов, что обеспечивает идеальное и живое изображение. Иногда на экране телевизора могут появиться несколько неактивных пикселей в форме фиксированных точек синего, зелёного, красного, чёрного или белого цвета. Имейте в виду, что это не оказывает влияния на работоспособность телевизора и не является дефектом. Все LCD панели соответствуют классу II по ISO 13406-2.

Стандартом ISO 13406-2 определены 4 класса качества LCD в зависимости от количества дефектных пикселей. Большинство жидкокристаллических телевизоров и дисплеев ведущих мировых производителей соответствуют допуску класса II.

Стандарт ISO 13406-2 различает 4 типа дефектных пикселей

- **Тип 1** — постоянно горящие пиксели (белые);
- **Тип 2** — постоянно негорящие пиксели (чёрные);
- **Тип 3** — пиксели с другими дефектами, включая дефекты субпикселей и ячеек RGB, составляющих пиксель. Это означает постоянно горящие красные, зелёные и синие пиксели;
- **Кластер** — (группа дефектных пикселей) — несколько дефектных пикселей в квадрате 5x5 пикселей.

Таблица 1. Допустимое число дефектных пикселей на миллион пикселей

Класс	Тип 1	Тип 2	Тип 3	Число кластеров, содержащих более 1 дефекта типа 1 или 2	Число кластеров, содержащих более 1 дефекта типа 3
II	2	2	5	0	2

Технические характеристики SMART-системы

Основные характеристики	Процессор	ARM Cortex A53, 4-х ядерный, 1,5 ГГц
	Операционная система	Android 9.0/Android 11
	Оперативная память	1,5 Гб DDR3
	Встроенная память	8 Гб (расширяется внешними USB-носителями)
Подключения	Встроенный WI-Fi	802.11a/b/g/n/ac
	Ethernet	LAN RJ-45 10/100 Мбит/с
	Bluetooth	вер. 5.0
	USB	2 × USB 2.0

Технические характеристики

- Модель: 55UCS1, 55UCS1/G.
- Экран: 55".
- Разрешение экрана: 3840 × 2160 (UHD).
- Тип матрицы: IPS.
- Мощность динамика: 2 × 12 Вт, 8 Ω.
- ТВ-сигнал: DVB-C, DVB-T, DVB-T2, DVB-S2, DVB-S.
- Питание: ~220–240 В, 50 Гц.
- Уровень контрастности: 1200:1.
- Уровень яркости: 300 кд/см².
- Частота обновления экрана: 60 Гц.
- Потребляемая мощность: 134 Вт.
- Поддерживаемые форматы видео: dat, .avi, .mp4, .mov, .mkv, .ts.
 - Кодеки: MPEG-2/4, H.264, H.265, VC1.
- Поддерживаемые форматы аудио: .mp3, .wav, .m4a.
 - Кодеки: MPEG1/2 Layer3, DD.
- Поддерживаемые форматы изображения: .jpg, .bmp, .PNG.
- Стандарт беспроводного соединения Wi-Fi: IEEE 802.11a/b/g/n/ac.
- Диапазон частот Wi-Fi:
 - 2,4 G: 2400–2483,5 МГц.
 - 5,0 G: 5150–5350 МГц, 5725–5825 МГц.
- Мощность передатчика Wi-Fi: ≤ 17 дБм.
- Стандарт беспроводного соединения Bluetooth: IEEE 802.15.
- Диапазон частот Bluetooth: 2400–2483,5 МГц.
- Мощность передатчика Bluetooth: ≤ 4 дБм.
- Класс энергоэффективности: B.
- Габариты:
 - С подставкой: 1226 × 269 × 765 мм.
 - Без подставки: 1226 × 89 × 709 мм.

Таблица поддерживаемых разрешений

HDMI	ПК
480i	800 × 600 60 Гц
480p	1024 × 768 60 Гц
576i	1280 × 768 60 Гц
576p	1360 × 768 60 Гц
720p 60 Гц	1366 × 768 60 Гц
1080p 60 Гц	1920 × 1080 60 Гц
2160p 60 Гц	3840 × 2160 60 Гц

Правила и условия монтажа, хранения, перевозки (транспортировки), реализации и утилизации

- Устройство не требует какого-либо монтажа или постоянной фиксации.
- Хранение устройства должно производиться в упаковке в отапливаемых помещениях у изготовителя и потребителя при температуре воздуха от 5 °С до 40 °С и относительной влажности воздуха не более 80%. В помещениях не должно быть агрессивных примесей (паров кислот, щелочей), вызывающих коррозию.
- Для обеспечения корректной транспортировки устройства необходимо соблюдение следующих требований:
 - извлеките из устройства все внутренние принадлежности, если они есть, и упакуйте их отдельно;
 - убедитесь в правильности упаковки устройства для сохранения его работоспособности и внешнего вида (крупногабаритную технику необходимо обернуть в полиэтиленовую или пузырчатую плёнку с подкладками из гофрированного картона в критических местах);
 - надёжно зафиксируйте устройство ремнями, чтобы исключить возможность его перемещения по транспортному средству;
 - для полного исключения воздействия внешней среды используйте только крытый транспорт;
 - обеспечьте крайне осторожное обращение с упаковкой при выполнении погрузочно-разгрузочных работ.
 - оберегайте от резких толчков и падений;
 - избегайте длительного пребывания под дождём или мокрым снегом;
 - не ставьте на коробку тяжёлые предметы.
- Устройство требует бережного обращения, оберегайте его от воздействия пыли, грязи, ударов, влаги, огня и т.д.
- Реализация устройства должна производиться в соответствии с местным законодательством.
- После окончания срока службы изделия его нельзя выбрасывать вместе с обычным бытовым мусором. Вместо этого оно подлежит сдаче на утилизацию в соответствующий пункт приема электрического и электронного оборудования для последующей переработки и утилизации в соответствии с федеральным или местным законодательством. Обеспечивая правильную утилизацию данного продукта, вы помогаете сберечь природные ресурсы и предотвращаете ущерб для окружающей среды и здоровья людей, который возможен в случае ненадлежащего обращения. Более подробную информацию о пунктах приема и утилизации данного продукта можно получить в местных муниципальных органах или на предприятии по вывозу бытового мусора.
- При обнаружении неисправности устройства следует немедленно обратиться в авторизованный сервисный центр или утилизировать устройство.

Примечание: драгоценные металлы в изделии отсутствуют.

Дополнительная информация

Изготовитель: Производственное унитарное предприятие «Завод электроники и бытовой техники Горизонт».

Адрес: Республика Беларусь, 220014, г. Минск, пер. С.Ковалевской, 62, к. 16.

Тел.: +37517 226 3601, факс: +37517 303 7607.

E-mail: zebt@horizont.by

Адреса в интернете: www.dexp.club, www.horizont.by.

Изготовлено в Республике Беларусь.

Спецификации устройства или содержание данного Руководства могут изменяться без предварительного уведомления ввиду модернизации функций устройства.

Техническое обслуживание

При соблюдении правил эксплуатации, изложенных в настоящем Руководстве по эксплуатации, срок службы телевизора составляет 4 года со дня продажи через розничную торговую сеть. Если дату продажи установить невозможно, то срок службы исчисляются со дня изготовления телевизора. В течение этого времени изготовитель обеспечивает потребителю возможность использования товара по назначению, а также выпуск и поставку запасных частей в торговые и ремонтные предприятия.

Условия эксплуатации:

- температура воздуха от +10° С до +35 °С;
- относительная влажность воздуха не более 80% (при температуре 25 °С);
- атмосферное давление от 86 до 106 кПа (от 650 до 800 мм рт. ст.).

Дата изготовления указана на упаковке.

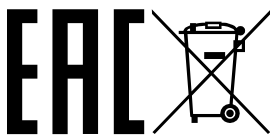

Приложение к руководству пользователя

Сертификат соответствия требованиям ТР ТС 004/2011 «О безопасности низковольтного оборудования», ТР ТС 020/2011 «Электромагнитная совместимость технических средств»

Телевизор по условиям безопасности в эксплуатации соответствуют требованиям защиты класса II по ГОСТ IEC 60065-2013.

Система менеджмента качества проектирования, производства и обслуживания бытовой радиоэлектронной аппаратуры, бытовых электрических приборов, оборудования информационных технологий соответствует требованиям СТБ ISO 9001 - 2015.

Товар соответствует требованиям технического регламента Евразийского экономического союза ТР ЕАЭС 037/2016 «Об ограничении применения опасных веществ в изделиях электротехники и радиоэлектроники».

Модель	Масса нетто, кг	Масса брутто, кг	Размер упаковки, мм	Удельная мощность рабочего режима, Вт/см ²	Потребляемая мощность в режиме ожидания, Вт	Потребляемая мощность в выключенном режиме, Вт
55UCS1	12,2	14,8	1365 × 140 × 813	0,017	0,5	0
55UCS1/G	12,2	14,8	1365 × 140 × 813	0,017	0,5	0

Гарантийный талон

SN/IMEI: _____

Дата постановки на гарантию: _____

Производитель гарантирует бесперебойную работу устройства в течение всего гарантийного срока, а также отсутствие дефектов в материалах и сборке. Гарантийный период исчисляется с момента приобретения изделия и распространяется только на новые продукты.

В гарантийное обслуживание входит бесплатный ремонт или замена элементов, вышедших из строя не по вине потребителя в течение гарантийного срока при условии эксплуатации изделия согласно руководству пользователя. Ремонт или замена элементов производится на территории уполномоченных сервисных центров.

Срок гарантии: 36 мес.

Срок эксплуатации: 48 мес.

Актуальный список сервисных центров по адресу:

<https://www.dns-shop.ru/service-center/>

Гарантийные обязательства и бесплатное сервисное обслуживание не распространяются на перечисленные ниже принадлежности, входящие в комплектность товара, если их замена не связана с разборкой изделия:

- Элементы питания (батарейки) для ПДУ (Пульт дистанционного управления).
- Соединительные кабели, антенны и переходники для них, наушники, микрофоны, устройства «HANDS-FREE»; носители информации различных типов, программное обеспечение (ПО) и драйверы, поставляемые в комплекте (включая, но не ограничиваясь ПО, предустановленным на накопитель на жестких магнитных дисках изделия), внешние устройства ввода-вывода и манипуляторы.
- Чехлы, сумки, ремни, шнуры для переноски, монтажные приспособления, инструменты, документацию, прилагаемую к изделию.
- Расходные материалы и детали, подвергающиеся естественному износу.

Производитель не несёт гарантийных обязательств в следующих случаях:

- Истек Гарантийный срок.
- Если изделие, предназначенное для личных (бытовых, семейных) нужд, использовалось для осуществления предпринимательской деятельности, а также в иных целях, не соответствующих его прямому назначению.
- Производитель не несет ответственности за возможный материальный, моральный и иной вред, понесенный владельцем изделия и/или третьими лицами, вследствие нарушения требований руководства пользователя при использовании, не соблюдения рекомендаций по установке и обслуживанию изделия, правил подключения (короткие замыкания, возникшие также в результате воздействия несоответствующего сетевого напряжения, как на само изделие, так и на изделия, сопряженные с ним), хранения и транспортировки изделия.
- Все случаи механического повреждения: сколы, трещины, деформации, следы ударов, вмятины, замятия и др., полученные в процессе эксплуатации изделия.
- Имеются следы сторонней модификации, несанкционированного ремонта лицами, не уполномоченными для проведения таких работ. Если дефект вызван изменением конструкции или схемы изделия, подключением внешних устройств, не предусмотренных Производителем, использованием устройства, не имеющего сертификата соответствия согласно законодательству Российской Федерации.
- Если дефект изделия вызван действием непреодолимой силы (природных стихий, пожаров, наводнений, землетрясений, бытовых факторов и прочих ситуаций, не зависящих от Производителя), либо действиями третьих лиц, которые Производитель не мог предвидеть.
- Дефект вызван попаданием внутрь изделия посторонних предметов, инородных тел, веществ, жидкостей, насекомых или животных, воздействием агрессивных сред, высокой влажности, высоких температур, которые привели к полному или частичному выходу из строя изделия.
- Отсутствует или не соответствует идентификация изделия (серийный номер). Если повреждения (недостатки) вызваны воздействием вредоносного программного обеспечения; установкой, сменой или удалением паролей (кодов), приведшим к отсутствию доступа к программным ресурсам изделия, без возможности их сброса/восстановления, ввиду отсутствия предоставления данной услуги поставщиком ПО.
- Если дефекты работы вызваны несоответствием стандартам или техническим регламентам питающих, кабельных, телекоммуникационных сетей, мощности радиосигнала, в том числе из-за особенностей рельефа и других подобных внешних факторов, использования изделия на границе или вне зоны действия сети.
- Если повреждения вызваны использованием нестандартных (неоригинальных) и/или некачественных (поврежденных) расходных материалов, принадлежностей, запасных частей, элементов питания, носителей информации различных типов (включая, CD, DVD диски, карты памяти, SIM карты, картриджи).
- Если недостатки вызваны получением, установкой и использованием несовместимого контента (мелодии, графика, видео и другие файлы, приложения Java и подобные им программы).
- На ущерб, причиненный другому оборудованию, работающему в сопряжении с данным изделием.

Для заметок



